

# AOC



LCD monitor  
uživatelská příručka

**27B35HM**

[www.aoc.com](http://www.aoc.com)

©2024AOC. All Rights Reserved.

**HDMI**<sup>®</sup>  
HIGH-DEFINITION MULTIMEDIA INTERFACE

Bezpečnost.....	1
Národní konvence .....	1
Výkon .....	2
Montáž .....	3
Čištění .....	4
Jiné.....	5
Konfigurace .....	6
Obsah krabice .....	6
Instalace stojánku a podstavce .....	7
Nastavení zorného úhlu .....	8
Připojení monitoru .....	9
Přípevnění závěsného ramene .....	10
Funkce Adaptive-Sync .....	11
Nastavení .....	12
Klávesové zkratky .....	12
OSD Setting (Nastavení OSD).....	14
Luminance (Světelnost).....	15
Image Setup (Nastavení obrazu) .....	16
Color Setup (Nastavení barvy) .....	17
Picture Boost (Zesílení obrazu) .....	18
OSD Setup (Nastavení OSD) .....	19
Game Setting (Herní nastavení).....	20
Extra .....	21
Exit (Konec) .....	22
Indikátor LED .....	23
Odstraňování problémů .....	24
Technické údaje.....	25
Obecné specifikace.....	25
Předvolené režimy zobrazení.....	27
Přiřazení kolíků .....	28
Plug and Play .....	29

# Bezpečnost

## Národní konvence

Následující pododdíly popisují notační konvence použité v tomto dokumentu.

### Poznámky, upozornění a varování

V rámci této příručky mohou být některé bloky textu doplněny ikonou a vytištěny tučně nebo kurzívou. K těmto blokům patří poznámky, upozornění a varování, jež jsou používány následujícím způsobem:



**POZNÁMKA:** POZNÁMKA poukazuje na důležité informace, jež pomáhají lépe využít daný počítačový systém.





**UPOZORNĚNÍ:** UPOZORNĚNÍ ukazuje na potenciální škodu na hardwaru či ztrátu dat a popisuje, jak tomuto problému předejít.





**VAROVÁNÍ:** VAROVÁNÍ poukazuje na možnou fyzickou újmu a popisuje, jak tomuto problému předejít. Některá varování mohou být zobrazena v jiných formátech a nemusí je doplňovat žádná ikona. V takových případech je určitá prezentace varování určena úředními orgány.

## Výkon

 Tento monitor může být napájen pouze napájecím zdrojem, který je uveden na výrobním štítku zařízení. Pokud si nejste jisti, jaké napájecí napětí je ve vaší domácí elektrické zásuvce, obraťte se na prodejce nebo dodavatele energie.

 Při bouřkách s blesky nebo pokud nebudete monitor dlouho používat, odpojte napájecí kabel ze zásuvky ve zdi. Zabráníte tak poškození monitoru v důsledku přepětových špiček (rázů).

 Nepřetěžujte prodlužovací šňůry s několika zásuvkami a prodlužovací šňůry. Přetěžování může mít za následek vznik ohně nebo úraz elektrickým proudem.

 Aby bylo zajištěno uspokojivé fungování monitoru, používejte jej pouze s počítači s certifikátem UL, které jsou vybaveny správně konfigurovanou zásuvkou značenou 100-240 Vstř., min. 5 A.

 Používaná zásuvka by měla být instalována v blízkosti zařízení a snadno přístupná.

 Zařízení používejte výhradně s přiloženým síťovým adaptérem.

Výrobci: Ten Pao Industrial Co.,Ltd  
Model: S025ANP1900131

## Montáž

**!** Neumísťujte monitor na nestabilní vozíky, stojany, stativy, držáky nebo stoly. Pokud dojde k pádu monitoru, může dojít ke zranění osob a závažnému poškození tohoto produktu. Používejte zařízení pouze vozík, stojan, podstavec, držák nebo stolek určené výrobcem nebo prodávané s tímto produktem. Při instalaci tohoto produktu postupujte podle pokynů výrobce a použijte montážní příslušenství doporučené výrobcem. Při převozu produktu na vozíku byste měli být opatrní.

**!** Do výřezu na skříňce monitoru nikdy nezasunujte žádné předměty. Mohlo by dojít k poškození součástek a obvodů a ke vzniku požáru nebo úrazu elektrickým proudem. Vyvarujte se políť monitoru jakoukoli kapalinou.

**!** Nepokládejte produkt přední stranou na zem.

**!** Pokud budete monitor upevňovat na zeď nebo polici, použijte upevňovací soupravu schválenou výrobcem a při montáži dodržujte uvedené pokyny.

**!** Okolo monitoru ponechte prostor podle obrázku níže. V opačném případě může být cirkulace vzduchu nedostatečná a přehřívání může způsobit požár nebo poškození monitoru.

**!** Aby nedošlo k poškození, například vypadnutí panelu z rámečku, nenaklánějte monitor směrem dolů o více než -5 stupňů. Pokud bude překročen maximální úhel náklonu -5 stupňů, na poškození monitoru se nebude vztahovat záruka.

Níže jsou uvedeny doporučené větrací plochy okolo monitoru, když je nainstalován na stěně nebo na podstavci:

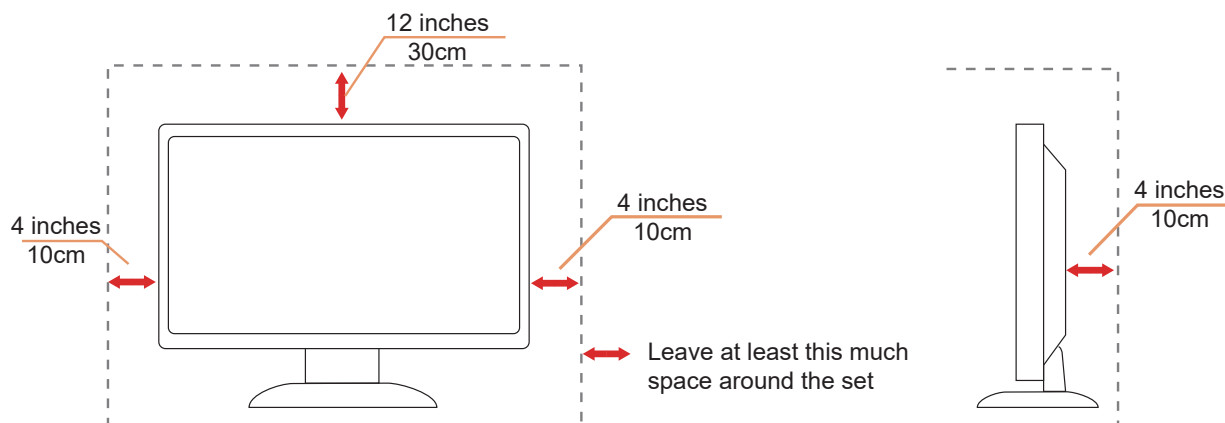

# Čištění

! Pravidelně čistěte skříně měkkým hadříkem navlhčeným ve vodě.

! K čištění použijte měkký bavlněný nebo mikrovláknový hadřík. Hadřík musí být vlhký a téměř suchý, aby do skříně nemohla vniknout žádná tekutina.



! Před čištěním monitoru odpojte napájecí kabel.

## Jiné

 Pokud z monitoru vychází zvláštní zápach, zvuky nebo kouř, IHNEĎ odpojte zástrčku napájecího kabelu a kontaktujte servisní středisko.

 Zabraňte blokování větracích otvorů stolem nebo závěsem.

 Během používání nevystavujte monitor LCD nadměrným otřesům nebo nárazům.

 Při používání nebo přemísťování do monitoru nekopejte a zabraňte případnému pádu.

# Konfigurace

## Obsah krabice

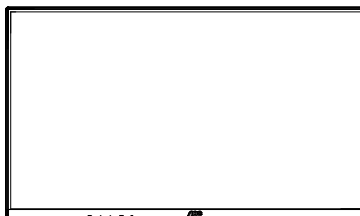

Monitor



Quick Start

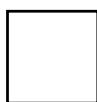

Warranty card

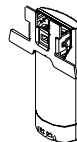

Stand



Base



Power Cable



Adapter



HDMI Cable



VGA Cable

\* Některé kabely signálu nejsou v některých zemích nebo oblastech dodávány. Podrobnější informace vám poskytne místní prodejce nebo pobočka společnosti AOC.



# Instalace stojánku a podstavce

Nainstalujte nebo odstraňte podstavec podle následujících kroků.

Nastavení:

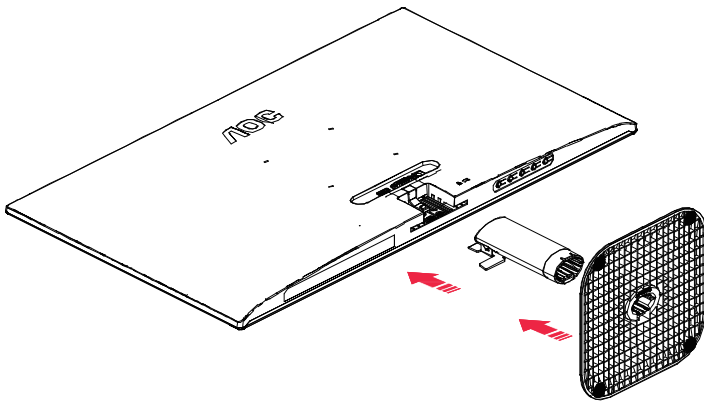

Odebrat:

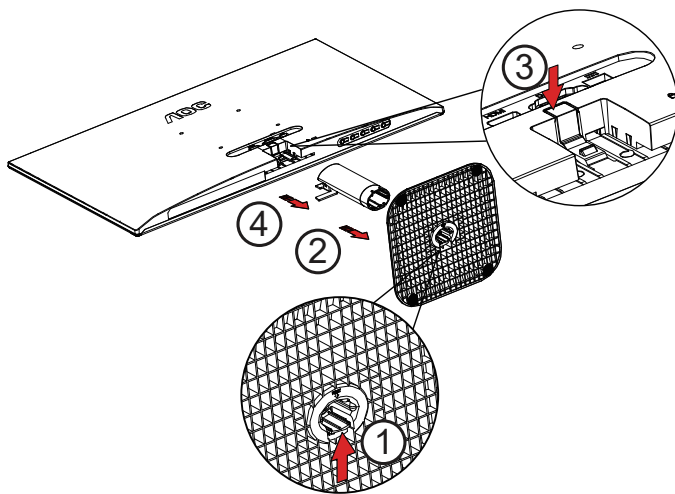

## Nastavení zorného úhlu

Pro optimální sledování obrazu je doporučeno dívat se na monitor zpříma a pak nastavit úhel monitoru podle vašich vlastních preferencí.

Podržte podstavec monitoru, aby se monitor při změně úhlu monitoru nepřevrátil.

Monitor je možno nastavit v níže uvedeném rozmezí:

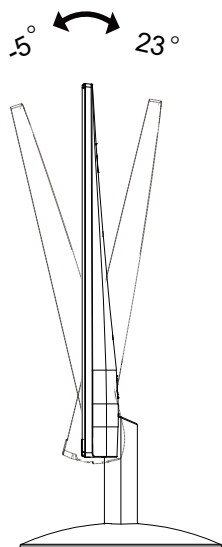

### POZNÁMKA:

Při změně úhlu pohledu monitoru se nedotýkejte LCD obrazovky. Dotyk LCD obrazovky může způsobit poškození.

### **Varování:**

1. Aby nedošlo k poškození obrazovky, například vypadnutí panelu, nenaklánějte monitor směrem dolů o více než -5 stupňů.
2. Při nastavování úhlu monitoru netlačte na obrazovku. Chyťte jen rámeček.

# Připojení monitoru

Zapojení kabelů na zadní straně monitoru.

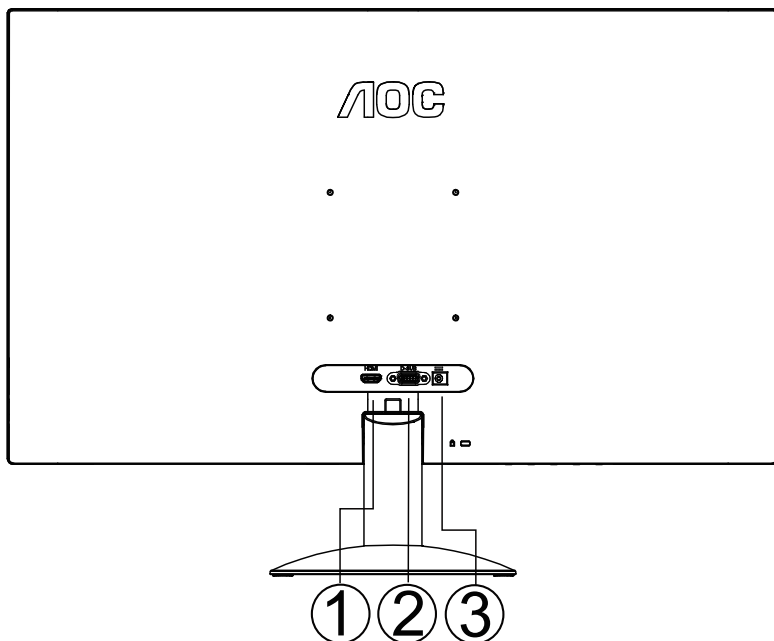

1. HDMI
2. Analogový signál (D-Sub 15kolíkový VGA kabel) Sluchátka
3. Vstup napájení

## Připojení k počítači

1. K zadní části displeje pevně připojte napájecí kabel.
2. Vypněte počítač a odpojte jeho napájecí kabel.
3. Připojte kabel signálu displeje ke konektoru videa na počítači.
4. Zapojte napájecí kabel počítače a displeje do blízké zásuvky.
5. Zapněte počítač a displej.

Pokud monitor zobrazuje obraz, je instalace dokončena. Pokud k zobrazení obrazu nedojde, viz část Odstraňování problémů.

Pro ochranu vybavení vždy vypněte počítač a LCD monitor před připojením.

# Přípevnění závěsného ramene

Příprava pro montáž na doplňkové závěsné rameno.

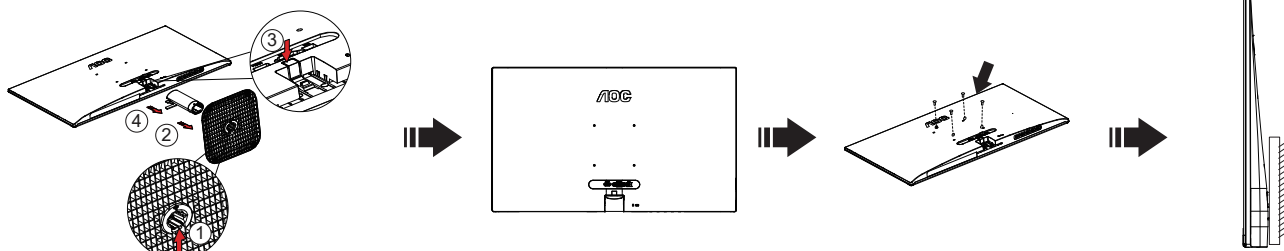

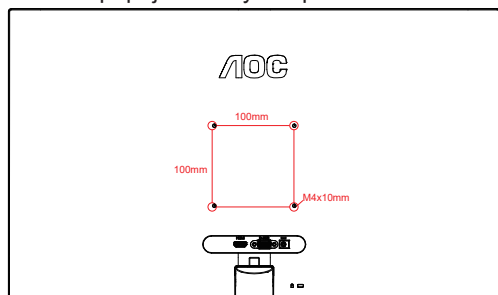

Tento monitor lze připevnit na závěsné rameno, které lze zakoupit samostatně. Než budete pokračovat v montáži, odpojte napájení. Postupujte následujícím způsobem:

1. Odmontujte podstavec.
2. Sestavte závěsné rameno podle pokynů výrobce.
3. Umístěte závěsné rameno na zadní stranu monitoru. Zorientujte otvory ramene s otvory na zadní straně monitoru.
4. Znovu připojte kabely. Připevněte rameno na stěnu podle návodu na použití, který byl dodán s ramenem.

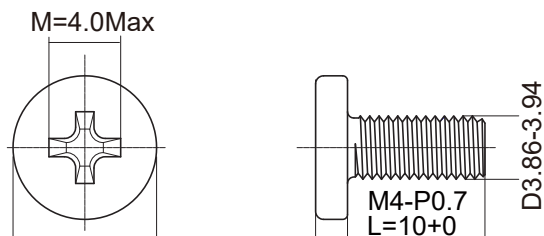

Technické specifikace nástěnného držáku: M4\*(10+X)mm (X=tloušťka nástěnného držáku)



 Poznámka: Otvory pro šrouby držáku VESA nejsou k dispozici pro všechny modely – obraťte se na prodejce nebo oficiální oddělení AOC. Ohledně instalace na stěnu vždy kontaktujte výrobce.

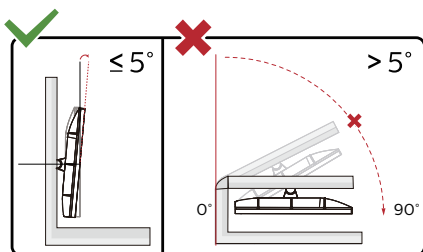

\*Provedení displeje se může lišit od ilustrací.

## Varování:

1. Aby nedošlo k poškození obrazovky, například vypadnutí panelu, nenaklánějte monitor směrem dolů o více než -5 stupňů.
2. Při nastavování úhlu monitoru netlačte na obrazovku. Chyťte jen rámeček.

# Funkce Adaptive-Sync

1. Funkce Adaptive-Sync funguje s DP/HDMI
2. Kompatibilní grafická karta: Níže je uveden seznam doporučených karet, který lze rovněž najít na [www.AMD.com](http://www.AMD.com)

## Grafické karty

- Radeon™ RX Vega series
- Radeon™ RX 500 series
- Radeon™ RX 400 series
- Radeon™ R9/R7 300 series (s výjimkou R9 370/X, R7 370/X, R7 265)
- Radeon™ Pro Duo (2016)
- Radeon™ R9 Nano series
- Radeon™ R9 Fury series
- Radeon™ R9/R7 200 series (s výjimkou R9 270/X, R9 280/X)

## Procesory

- AMD Ryzen™ 7 2700U
- AMD Ryzen™ 5 2500U
- AMD Ryzen™ 5 2400G
- AMD Ryzen™ 3 2300U
- AMD Ryzen™ 3 2200G
- AMD PRO A12-9800
- AMD PRO A12-9800E
- AMD PRO A10-9700
- AMD PRO A10-9700E
- AMD PRO A8-9600
- AMD PRO A6-9500
- AMD PRO A6-9500E
- AMD PRO A12-8870
- AMD PRO A12-8870E
- AMD PRO A10-8770
- AMD PRO A10-8770E
- AMD PRO A10-8750B
- AMD PRO A8-8650B
- AMD PRO A6-8570
- AMD PRO A6-8570E
- AMD PRO A4-8350B
- AMD A10-7890K
- AMD A10-7870K
- AMD A10-7850K
- AMD A10-7800
- AMD A10-7700K
- AMD A8-7670K
- AMD A8-7650K
- AMD A8-7600
- AMD A6-7400K

# Nastavení

## Klávesové zkratky

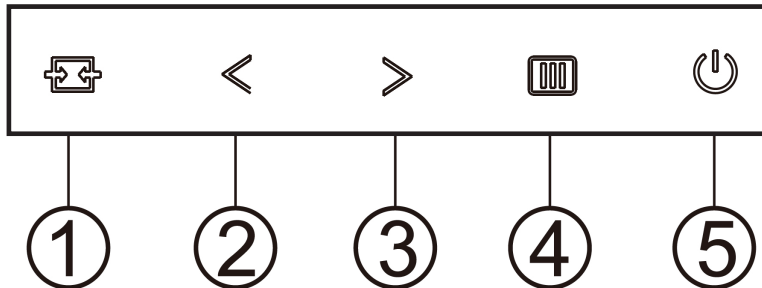

1	Zdroj/Auto/Konec
2	Čisté zobrazení/<
3	Hlasitost/Poměr stran obrazu/>
4	Nabídka/Vstup
5	Výkon

### Nabídka/Vstup

Stisknutím zobrazíte nabídku OSD nebo potvrdíte výběr.

### Výkon

Stisknutím vypínače zapnete/vypnete monitor.

### Hlasitost/Poměr stran obrazu

Když není zobrazena nabídka OSD, stisknutím tlačítka Hlasitost aktivujete panel nastavení hlasitosti a stisknutím < nebo > upravte hlasitost (pouze modely s reproduktory).

Když není zobrazena nabídka OSD, opakovaným stisknutím > vyberete poměr stran 4:3 nebo širokoúhlý obraz. (Pokud je velikost obrazovky výrobku 4:3 nebo má vstupní signál širokoúhlý formát, toto rychlé tlačítko není k dispozici.).

### Zdroj/auto/konec

Když je nabídka OSD zavřená, tlačítko Source (Zdroj)/Auto/Exit (Konec) bude mít funkci rychlého tlačítka Source (Zdroj).

Když je nabídka OSD zavřená, stisknutím a podržením tlačítka Source (Zdroj)/Auto/Exit (Konec) přibližně 2 sekundy provedete automatickou konfiguraci (pouze pro modely s D-Sub).

## Clear Vision (Čisté zobrazení)

1. Není-li zobrazena žádná nabídka OSD, stisknutím tlačítka „<“ aktivujete funkci Clear Vision (Čisté zobrazení).
2. Pomocí tlačítek „<“ nebo „>“ vyberte slabé, střední nebo silné nastavení nebo vypnutí. Výchozí zastavení je vždy „off“ (Vypnuto).

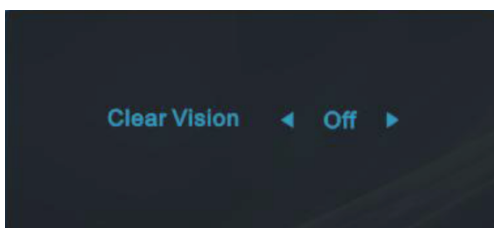

3. Stisknutím a podržením tlačítka „<“ po dobu 5 sekund aktivujete Demo čistého zobrazení a na displeji se po dobu 5 sekund zobrazí zpráva „Clear Vision Demo: on“ (Demo čistého zobrazení: zapnuto). Stisknutím tlačítka Nabídka nebo Konec zpráva zmizí. Dalším stisknutím a podržením tlačítka „<“ po dobu 5 sekund se funkce Clear Vision Demo (Demo čistého zobrazení) vypne.

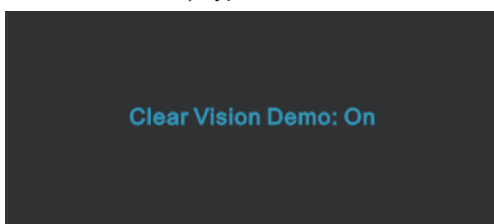







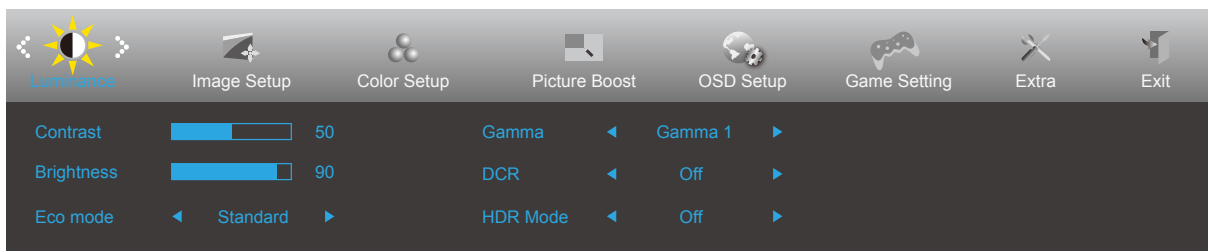

Funkce Čisté zobrazení poskytuje optimální zobrazení převáděním obrazu o nízkém rozlišení a rozmazaného obrazu na čistý a živý obraz.

# OSD Setting (Nastavení OSD)

Základní a jednoduché pokyny pro ovládací tlačítka.



- 1). Stisknutím  tlačítka **MENU** aktivujete okno nabídky OSD.
- 2). Stisknutím tlačítka **< Vlevo** nebo **> Vpravo** můžete procházet funkcemi. Po zvýraznění požadované funkce ji aktivujete stisknutím  tlačítka **MENU**. Stisknutím tlačítka **< Vlevo** nebo **> Vpravo** procházejte funkcemi podnabídky. Po zvýraznění požadované funkce ji aktivujete stisknutím  tlačítka **MENU**.
- 3). Stisknutím tlačítka **< Vlevo** nebo **> Vprav** změňte nastavení vybrané funkce. Stisknutím  tlačítka **Konec** ukončete. Chcete-li změnit nastavení jiné funkce, opakujte kroky 2 - 3.
- 4). Funkce zámku nabídky OSD: Chcete-li zamknout nabídku OSD, stiskněte a podržte  tlačítka **MENU** , (NABÍDKA) když je monitor vypnutý a potom stisknutím  **vypínače** zapněte monitor. Chcete-li odemknout nabídku OSD, stiskněte a podržte  tlačítka **MENU** (NABÍDKA), když je monitor vypnutý a potom stisknutím  **vypínače** zapněte monitor.







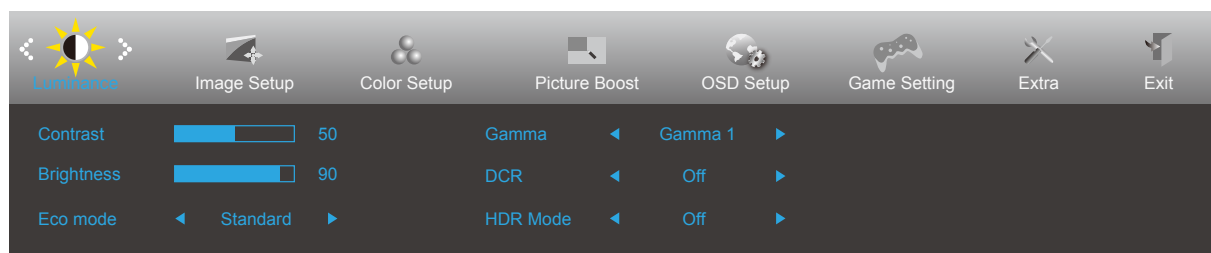

## Poznámky:

- 1). Pokud má výrobek pouze jeden vstup signálu, položku „Výběr Vstupu“ nelze upravit.
- 2). Režimy ECO (kromě režimu Standardní), DCR, režim DCB a Zesílení obrazu, pro tyto čtyři stavy existuje pouze jeden stav.



## Luminance (Světelnost)



	Contrast (Kontrast)	0-100		Kontrast z digitálního registru.
	Brightness (Jas)	0-100		Nastavení pozadí
	Eco mode (Eko)	Standard (Standardní)	<input checked="" type="checkbox"/>	Standardní režim
		Text		Režim Text
		Internet		Režim Internet
		Game (Hra)		Režim Hra
		Movie (Film)		Režim Film
		Sports (Sport)		Režim Sport
		Reading (Čtení)		Režim Čtení
	Gamma	Gamma1		Upravit na Gamma 1
		Gamma2		Upravit na Gamma 2
		Gamma3		Upravit na Gamma 3
	DCR	On (Zapnuto)		Aktivovat dynamický poměr kontrastu
		Off (Vypnuto)		Deaktivovat dynamický poměr kontrastu
	HDR Mode	Off (Vypnuto)		Select HDR Mode.
HDR Picture (HDR Obrázek)				
HDR Movie (HDR Film)				
HDR Game (HDR Hra)				

### Poznámky:

Když je položka „HDR Mode“ (Režim HDR) nastavena na jinou možnost než „Off“ (Vypnuto), nelze upravovat položky „Contrast“ (Kontrast), „ECO“ a „Gamma“ (Gama).

Když je položka Color Gamut (Barevný gamut) v části Color Setup (Nastavení barvy) nastavena na sRGB, položky Contrast (Kontrast), Eco mode (Eko), Gamma a HDR/HDR Mode (Režim HDR/HDR) nelze upravit.

## Image Setup (Nastavení obrazu)



	Clock (Takt)	0-100	Slouží k nastavení hodin synchronizace obrazu pro omezení svislého šumu.
	Phase (Fáze)	0-100	Slouží k nastavení fáze synchronizace obrazu pro omezení vodorovného šumu
	Sharpness (Ostrost)	0-100	Slouží k nastavení ostrosti obrazu
	H. Position (H. Poloha)	0-100	Slouží k nastavení vodorovné polohy obrazu.
	V. Position (V. Poloha)	0-100	Slouží k nastavení svislé polohy obrazu.

## Color Setup (Nastavení barvy)

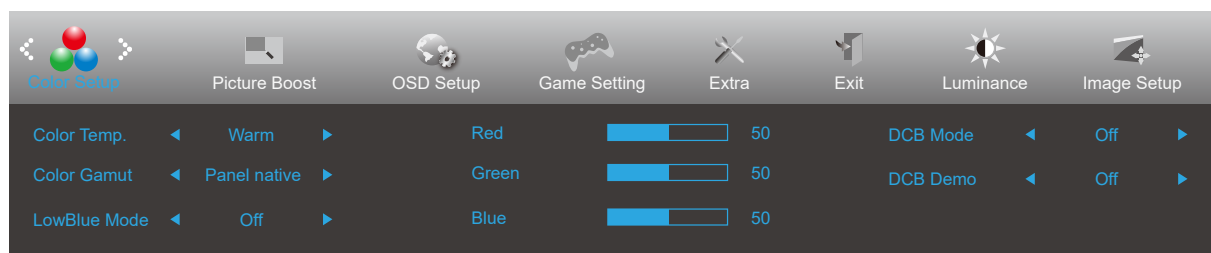

	Color Temp. (Teplota barev)	Warm (Teplé)	Slouží k načtení teploty teplé barvy z paměti EEPROM.
		Normal (Normální)	Slouží k načtení teploty normální barvy z paměti EEPROM.
		Cool (Studené)	Slouží k načtení teploty studené barvy z paměti EEPROM.
		User (Uživatel)	Slouží k načtení teploty barev uživatele z paměti EEPROM.
	Color Gamut (Barevný gamut)	Panel Nativní	Panel standardního barevného prostoru.
		sRGB	Slouží k načtení teploty sRGB barvy z paměti EEPROM.
	LowBlue Mode (Režim modrého světla)	Vyp. / Multimédia / Internet / Office / Čtení	Sníží vlnu modrého světla ovládání teploty barev.
	Red (Červená)	0-100	Intenzita červené z digitálního registru.
	Green (Zelená)	0-100	Intenzita zelené z digitálního registru.
	Blue (Modrá)	0-100	Intenzita modré z digitálního registru.
	DCB Mode (DCB Režim)	Full Enhance (Plné vylepšení)	Deaktivovat nebo aktivovat režim plného vylepšení
		Nature Skin (Příroz. Pokožka)	Deaktivovat nebo aktivovat režim Příroz. Pokožky
		Green Field (Zelené pole)	Deaktivovat nebo aktivovat režim Zelené pole
		Sky-blue (Azur)	Deaktivovat nebo aktivovat režim Azur
AutoDetect (Autom. Detekce)		Deaktivovat nebo aktivovat režim Autom. Detekce	
Off		Deaktivovat nebo aktivovat režim Off.	
DCB Demo (DCB Ukázka)	On (zapnuto)/ Off (vypnuto)	Deaktivovat nebo aktivovat režim Ukázka	

### Poznámka:

Když je položka „HDR Mode“ (Režim HDR) v části „Luminance“ (Světelnost) nastavena na jinou možnost než „Off“ (Vypnuto), nelze upravovat žádnou položku v části „Color Setup“ (Nastavení barev).

Když je položka Gamut (Barevný gamut) nastavena na sRGB, všechny ostatní položky v části Color Setup (Nastavení barev) nelze upravit.

## Picture Boost (Zesílení obrazu)

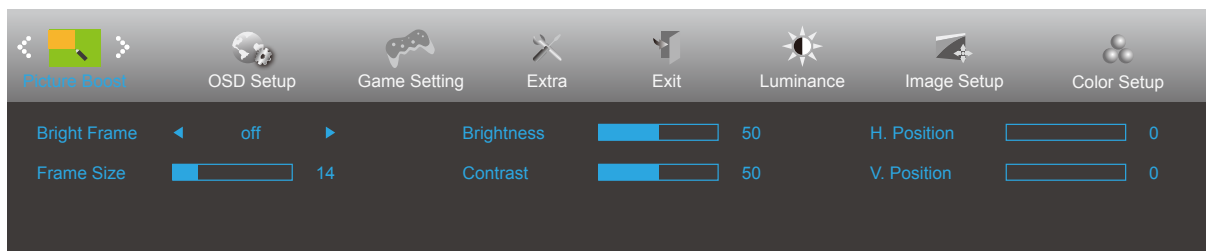

	Bright Frame (Jasný rám)	zapnuto nebo vypnuto	Deaktivovat nebo aktivovat Jasný rám
	Frame Size (Velikost rámu)	14-100	Upravit velikost rámu
	Brightness (Jas)	0-100	Upravit jas rámu
	Contrast (Kontrast)	0-100	Upravit kontrast rámu
	H. Position (H. Poloha)	0-100	Upravit horizontální polohu rámu
	V. Position (V. Poloha)	0-100	Upravit vertikální polohu rámu

### Poznámka:

Slouží k nastavení jasu, kontrastu a polohy položky Jasný Rám pro lepší zážitek ze sledování.

Když je položka „HDR Modé“ (Režim HDR) v části „Luminance“ (Světelnost) nastavena na jinou možnost než „Off“ (Vypnuto), nelze upravovat žádnou položku v části „Picture Boost“ (Posílení obrazu).

## OSD Setup (Nastavení OSD)

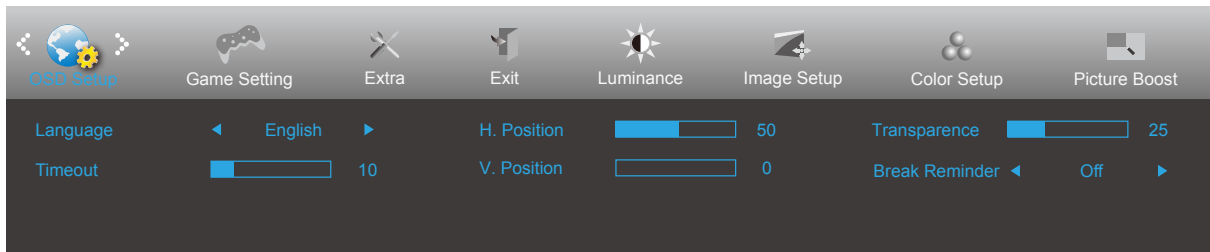

	Language (Jazyk)		Vyberte jazyk OSD
	Timeout (Časový Interval)	5-120	Slouží k nastavení doby zobrazení nabídky OSD na obrazovce.
	H. Position (H. Poloha)	0-100	Slouží k nastavení vodorovné polohy OSD
	V. Position (V. Poloha)	0-100	Slouží k nastavení svislé polohy OSD
	Transparence (Průhlednost)	0-100	Slouží k nastavení průhlednosti nabídky OSD.
	Break Reminder (Přestávka - připomenutí)	zapnuto nebo vypnuto	Připomenutí přestávky, pokud uživatel pracuje souvisle déle než 1 hod.

## Game Setting (Herní nastavení)

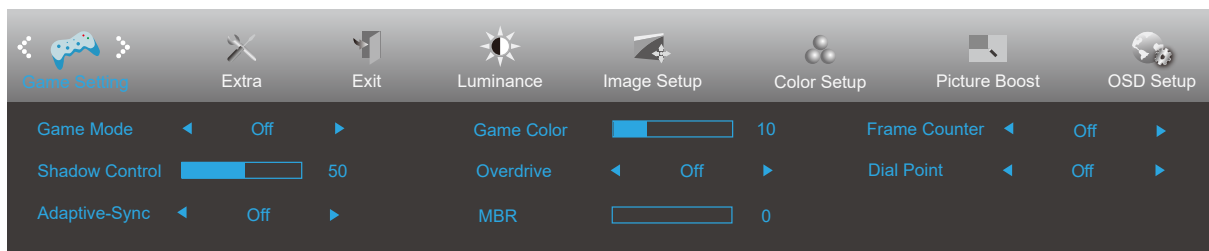

	Game Mode (Režim Hra)	off (Vypnuto):	Žádná optimalizace v herním režimu.
		FPS	Pro hraní FPS (stříleček). Zlepšuje detaily temných oblastí.
		RTS	Pro hraní RTS (strategií v reálném čase). Vylepšuje kvalitu obrazu.
		Racing (Závod)	Pro hraní závodních her. Nabízí nejrychlejší odezvu a vysokou sytost barev.
		Gamer 1 (Hráč 1)	Uživatelská nastavení, předvolba Hráč 1.
		Gamer 2 (Hráč 2)	Uživatelská nastavení, předvolba Hráč 2.
		Gamer 3 (Hráč 3)	Uživatelská nastavení, předvolba Hráč 3.
	Shadow Control (Ovládání stínů)	0-100	Ovládání stínu Výchozí nastavení je 50. Koncový uživatel může provádět úpravy od 50 do 100 nebo 0 pro zvýšení kontrastu a vyjasnění obrazu. 1. Pokud je obraz příliš tmavý a nejsou jasně vidět detaily, proveďte úpravu od 50 do 100 pro jasný obraz. 2. Pokud je obraz příliš bílý a nejsou jasně vidět detaily, proveďte úpravu od 50 do 0 pro jasný obraz
	Adaptive-Sync	On/Off (Zapnuto/Vypnuto)	Deaktivuje nebo aktivuje Adaptive-Sync. Poznámka k funkci Adaptive-Sync: Když je aktivní funkce Adaptive-Sync, v některých herních prostředích může docházet k blikání.
	Game Color (Herní barvy)	0-20	Herní barva umožňuje nastavit úroveň sytosti 0-20 pro lepší obraz.
Overdrive (Zrychlení)	Off (Vypnuto)	Slouží k úpravě doby odezvy.	
	Weak (Slabé)		
	Medium (Střední)		
	Strong (Silné)		
MBR	0-20	Funkce MBR (Motion Blur Reduction) nabízí 20 úrovní nastavení pro omezení pohybové neostrosti.	
	Dial Point	Zap./vyp.	Funkce „Dial Point“ umístí doprostřed obrazovky zaměřovač, což pomáhá hráčům přesně mířit při hraní stříleček (FPS, First Person Shooter).
Frame Counter (Čítač rámců)	Vyp. / Vpravo nahore / Vpravo dole / Vlevo dole / Vlevo nahore	Zobrazí V frekvenci na vybraném rohu	

### Poznámka:

Když je položka „HDR Mode“ (Režim HDR) v části „Luminance“ (Světelnost) nastavena na jinou možnost než „Off“ (Vypnuto), nelze upravovat položky „Game Mode“ (Herní režim), „Shadow Control“ (Ovládání stínů), „Game Color“ (Herní barva)

Když je položka Gamut (Barevný gamut) v části Color Setup (Nastavení barvy) nastavena na sRGB, položky Game Mode (Režim Hra), Shadow Control (Ovládání stínů) a Game Color (Herní barvy) nelze upravit.

## Extra

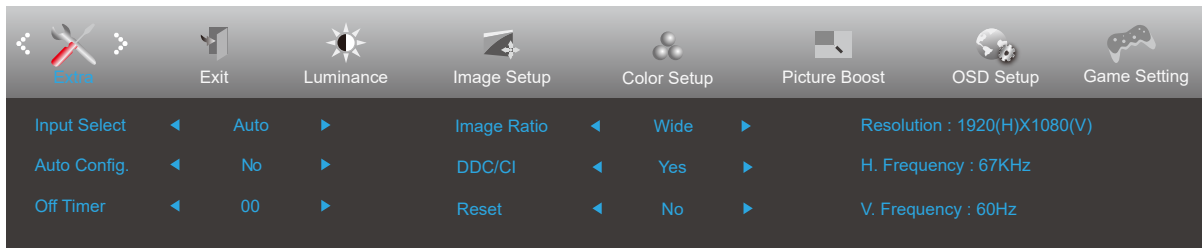

	Input Select (Výběr vstupu)		Slouží k výběru vstupního signálu
	Auto Config. (Auto Konfig)	ano nebo ne	Automaticky upraví obraz podle výchozího nastavení (pouze pro modely s D-Sub)
	Off timer (Časovač vypnutí)	0-24hod.	Slouží k výběru času vypnutí DC
	Image Ratio (Poměr stran obr.)	Širokoúhlý	Slouží k výběru poměru stran obrazu monitoru.
		4:3	
	DDC/CI	ano nebo ne	Zapnutí nebo vypnutí podpory DDC/CI
Reset (Resetovat)	Ano nebo ne	Slouží k obnovení výchozího nastavení nabídky (Vybrané modely jsou opatřeny certifikací ENERGY STAR®.)	
	ENERGY STAR® nebo ne		

## Exit (Konec)

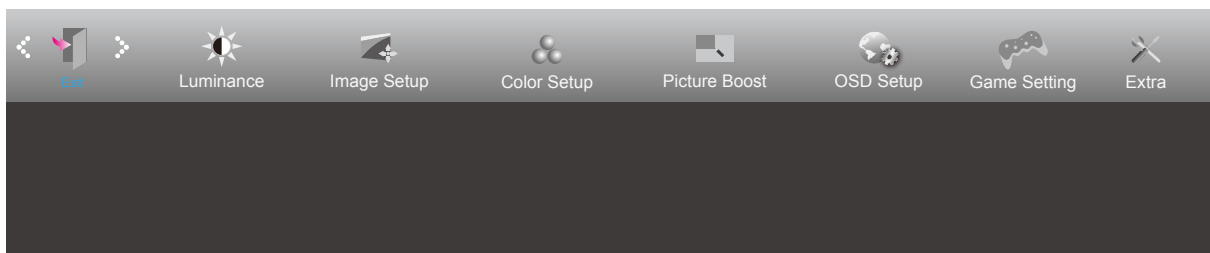

	Exit (Konec)		Ukončení hlavní nabídky OSD
---	--------------	--	-----------------------------



## Indikátor LED

<b>Stav</b>	<b>Barva indikátoru</b>
Režim plného provozu	Bílá
Režim aktivní-vypnuto	Oranžová

# Odstraňování problémů

Problém a otázka	Možná řešení
<b>Indikátor LED napájení nesvítí</b>	Zkontrolujte, zda je vypínač zapnutý a zda je napájecí kabel řádně připojen k elektrické zásuvce a k monitoru.
<b>Žádný Obraz Na Obrazovce</b>	<ul style="list-style-type: none"> <li>• Je napájecí kabel správně připojen? Zkontrolujte připojení napájecího kabelu a zdroj napájení.</li> <li>• Je kabel videa správně připojen? (Připojeno pomocí kabelu VGA) Zkontrolujte připojení kabelu VGA. (Připojeno pomocí kabelu HDMI) Zkontrolujte připojení kabelu HDMI. (Připojeno pomocí kabelu DP) Zkontrolujte připojení kabelu DP. * Vstup VGA/HDMI/DP není u některých modelů k dispozici.</li> <li>• Pokud je zapnuto napájení, restartujte počítač, aby se zobrazila výchozí (přihlašovací) obrazovka. Pokud se zobrazí výchozí obrazovka (přihlašovací), spusťte počítač v použitelném režimu (bezpečný režim pro systém Windows 7/8/10) a potom změňte frekvenci grafické karty. (Viz Nastavení optimálního rozlišení) Pokud se výchozí obrazovka (přihlašovací) nezobrazí, kontaktujte servisní středisko nebo prodejce.</li> <li>• Je na obrazovce zobrazena zpráva „Input Not Supported“ (Nepodporovaný vstup)? Tato zpráva se může zobrazit, když signál z grafické karty přesáhne maximální rozlišení a frekvenci, které dokáže monitor správně zpracovat. Nastavte maximální rozlišení a frekvenci, které dokáže monitor správně zpracovat.</li> <li>• Zkontrolujte, zda jsou nainstalovány ovladače monitoru AOC.</li> </ul>
<b>Obraz je rozmazaný a obsahuje vícenásobné zobrazení</b>	Nastavte ovládací prvky jasu a kontrastu. Stiskněte rychlé tlačítko (AUTO). Zkontrolujte, zda nepoužíváte prodlužovací kabel nebo přepínač. Doporučujeme připojit monitor přímo k výstupnímu konektoru grafické karty na zadní straně.
<b>Obraz bliká, skáče nebo je v obraze patrné vlnivé vzorování</b>	Přesuňte od monitoru do větší vzdálenosti elektrické spotřebiče, které mohou způsobovat rušení. Použijte maximální obnovovací frekvenci, kterou monitor umožňuje s použitým rozlišením.
<b>Monitor zatuhl v aktivním pohotovostním režimu</b>	Síťový vypínač počítače musí být v poloze „zapnuto“ (ON). Grafická karta (video adaptér) počítače musí být zcela a správně usazená do příslušného slotu na počítači. Zkontrolujte, zda je video kabel monitoru správně připojen k počítači. Prohlédněte video kabel monitoru a zkontrolujte, zda není ohnutý žádný kolík. Prověřte, zda počítač pracuje - stiskněte na klávesnici klávesu CAPS LOCK a sledujte diodu LED CAPS LOCK. Tato dioda LED by se měla po stisknutí klávesy CAPS LOCK buď rozsvítit nebo zhasnout.
<b>Chybí některá ze základních barev (ČERVENÁ, ZELENÁ nebo MODRÁ)</b>	Prohlédněte video kabel monitoru a zkontrolujte, zda není poškozen žádný kolík. Zkontrolujte, zda je video kabel monitoru správně připojen k počítači.
<b>Obraz na obrazovce nemá správnou velikost nebo není správně vystředěn</b>	Upravte vodorovnou a svislou polohu nebo stiskněte klávesovou zkratku (AUTO).
<b>V obraze jsou barevné poruchy (bílá barva nevypadá jako bílá)</b>	Nastavte barvu RGB nebo zvolte požadovanou barevnou teplotu.
<b>Horizontální nebo vertikální rušení obrazu</b>	Uživatelé systému Windows 7/8/10: vypněte počítač. Nastavte položku CLOCK (FREKVENCE) a FOCUS (ZAOSTRĚNÍ). Stiskněte rychlé tlačítko (AUTO).
<b>Předpisy a servis</b>	Viz informace o předpisech a servisu v příručce na disku CD nebo na stránkách <a href="http://www.aoc.com">www.aoc.com</a> (na stránkách podpory najdete informace o tom, který model lze zakoupit ve vaší zemi, a informace o předpisech a servisu).

# Technické údaje

## Obecné specifikace

Panel	Název modelu	27B35HM		
	Zobrazovací systém	Barevný monitor TFT LCD		
	Zobrazitelná velikost obrazu	68,6 cm úhlopříčně		
	Rozteč pixelů	0,3114mm (v) × 0,3114mm (h)		
	Zobrazení barev	16,7 mil. barev		
Jiné	Rozsah horizontální frekvence	30k-85kHz (D-SUB) 30k-115kHz (HDMI) (HDMI)		
	Velikost vodorovného snímání (max.)	597.888mm		
	Rozsah vertikální frekvence	48Hz-75Hz (D-SUB) 48Hz-100Hz (D-SUB) (HDMI)		
	Velikost svislého snímání (max.)	336.312mm		
	Optimální předvolené rozlišení	1920x1080@60Hz		
	Max resolution	1920x1080@60Hz(D-SUB) 1920x1080@100Hz(HDMI)		
	Technologie Plug & Play	VESA DDC2B/CI		
	Zdroj napájení	19Vdc, 1.31A		
	Příkon	Typicky (výchozí jas a kontrast)	20W	
		Max. (jas = 100, kontrast =100)	≤ 25W	
Pohotovostní režim		≤ 0.3W		
Fyzické vlastnosti	Typ konektoru	HDMI/D-Sub		
	Typ signálního kabelu	Odpojitelný		
Ekologie	Teplota	Provozní	0°C~ 40°C	
		Mimo provoz	-25°C~ 55°C	
	Vlhkost	Provozní	10% až 85% (bez kondenzace)	
		Mimo provoz	5% až 93% (bez kondenzace)	
	Nadmořská výška	Provozní	0 ~ 5 000 m (0 ~ 16 404 stop)	
		Mimo provoz	0~ 12 192 m (0~ 40 000 stop)	

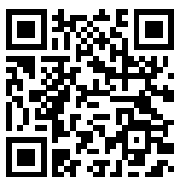

## Předvolené režimy zobrazení

STANDARD	ROZLIŠENÍ (+/-1Hz)	HORIZONTÁLNÍ FREKVENCE (kHz)	VERTIKÁLNÍ FREKVENCE (Hz)
VGA	640x480@60Hz	31.469	59.94
	640x480@72Hz	37.861	72.809
	640x480@75Hz	37.5	75
MAC MODES VGA	640x480@67Hz	35	66.667
IBM MODE	720x400@70Hz	31.469	70.087
SVGA	800x600@56Hz	35.156	56.25
	800x600@60Hz	37.879	60.317
	800x600@72Hz	48.077	72.188
	800x600@75Hz	46.875	75
MAC MODES SVGA	832x624@75Hz	49.725	74.551
XGA	1024x768@60Hz	48.363	60.004
	1024x768@70Hz	56.476	70.069
	1024x768@75Hz	60.023	75.029
SXGA	1280x1024@60Hz	63.981	60.02
	1280x1024@75Hz	79.976	75.025
WSXG	1280x720@60Hz	44.772	59.855
	1280x960@60Hz	60	60
WXGA+	1440x900@60Hz	55.935	59.887
WSXGA+	1680x1050@60Hz	65.29	59.954
FHD	1920x1080@60Hz	67.5	60
	1920x1080@75Hz	83.894	74.973
	1920x1080@100Hz	110	100

**Poznámka:** Podle standardu VESA může dojít k určité chybě (+/-1Hz) při výpočtu obnovovací frekvence (frekvence pole) různých operačních systémů a grafických karet. Pro zlepšení kompatibility byla nominální obnovovací frekvence tohoto produktu zaokrouhlena. Viz konkrétní produkt.

## Přiřazení kolíků

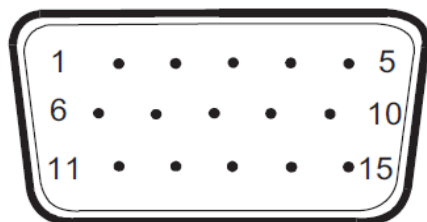

15kolíkový kabel signálu pro barevný monitor

Číslo kolíku	15kolíková strana signálního kabelu	Číslo kolíku	15kolíková strana signálního kabelu
1	Video-červená	9	+5V
2	Video-zelená	10	Uzemnění
3	Video-modrá	11	N.C.
4	N.C.	12	DDC-Sériová data
5	Detekce kabelu	13	H-synch.
6	GND-R (č.)	14	V-synch.
7	GND-G (z.)	15	DDC-Sériové hodiny
8	GND-B (m.)		

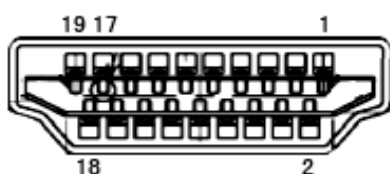

19kolíkový kabel signálu pro barevný monitor

Č. kontaktu	Název signálu	Č. kontaktu	Název signálu	Č. kontaktu	Název signálu
1.	TMDS data 2+	9.	TMDS data 0-	17.	DDC/CEC uzemnění
2.	TMDS data 2 stínění	10.	Frekvence TMDS +	18.	Napájení +5V
3.	TMDS data 2-	11.	Stínění frekvence TMDS	19.	Detekce připojení za chodu
4.	TMDS data 1+	12.	Frekvence TMDS -		
5.	TMDS data 1 stínění	13.	CEC		
6.	TMDS data 1-	14.	Vyhrazeno (N.C. v zařízení)		
7.	TMDS data 0+	15.	SCL		
8.	TMDS data 0 stínění	16.	SDA		

# Plug and Play

## **Funkce Plug & Play DDC2B**

Tento monitor disponuje možnostmi VESA DDC2B v souladu s normou VESA DDC. To umožňuje monitoru, aby informoval systém o své identitě, v závislosti na úrovni použité DDC a komunikoval i s dalšími informacemi týkajícími se svých zobrazovacích schopností.

DDC2B představuje obousměrný datový kanál, založený na protokolu I2C. Zařízení si může vyžádat informace EDID přes kanál DDC2B.

