

AOC



moniteur LCD
Manuel d'utilisation du

24B35HM2

www.aoc.com

©2023AOC. All Rights Reserved.

HDMI[®]
HIGH-DEFINITION MULTIMEDIA INTERFACE

Sécurité	1
Conventions nationales	1
Alimentation	2
Installation	3
Nettoyage	4
Autre	5
Réglages	6
Contenu de la boîte	6
Configuration du support et de la base	7
Réglage de l'angle de visualisation	8
Connexion du moniteur	9
Wall Mounting	10
Fonction Adaptive-Sync	12
Réglage	13
Touches de raccourci	13
OSD Setting (Réglages d'OSD)	15
Luminance (Luminosité)	16
Image Setup (Config. D'image)	17
Color Setup (Configuration des couleurs)	18
Picture Boost (Amélior. Image)	19
OSD Setup (Réglage OSD)	20
Game Setting (Réglage Jeu)	21
Extra	22
Exit (Quitte)	23
Voyant DEL	24
Dépannage	25
Spécifications	26
Caractéristiques générales	26
Modes d'affichage préréglés	27
Assignations des broches	28
Plug & Play	29

Sécurité

Conventions nationales

Les sous-parties suivantes décrivent les différentes conventions de notation utilisées dans ce document.

Remarques, Avertissements et Mises en garde

Partout dans ce guide, les blocs de texte peuvent être accompagnés d'une icône et du texte en gras ou en italique. Ces blocs présentent des remarques, des avertissements et des mises en garde, et ils sont utilisés de la manière suivante :



REMARQUE : Une REMARQUE indique des informations importantes qui vous aident à mieux utiliser votre ordinateur.



AVERTISSEMENT : Un AVERTISSEMENT indique soit des dommages potentiels pour le matériel, soit un risque de perte de données, et vous recommande une procédure pour éviter le problème.





MISE EN GARDE : Les MISES EN GARDE signalent des risques corporels potentiels et vous indiquent comment éviter les problèmes. Certaines mises en garde peuvent apparaître sous différentes formes et ne pas être accompagnées d'un icône. Dans ce cas, la présentation spécifique de la mise en garde est rendue obligatoire par l'autorité réglementaire.

Alimentation

 Le moniteur ne doit être utilisé qu'avec le type d'alimentation indiqué sur l'étiquette. Si vous n'êtes pas sûr du type d'alimentation électrique fourni dans votre maison, consultez votre revendeur ou la société locale d'électricité.

 Débranchez l'appareil en cas d'orage ou lorsqu'il ne doit pas être utilisé pendant une longue période. Ceci protégera le moniteur contre les dommages liés aux surtensions.

 Ne surchargez pas les fils d'alimentation ou les rallonges. Une surcharge peut engendrer un incendie ou une électrocution.

 Afin d'assurer une utilisation satisfaisante, utilisez uniquement le moniteur avec des ordinateurs homologués UL qui ont les réceptacles appropriés configurés de manière adéquate et qui mentionnent une utilisation entre 100 et 240V CA, Min. 5A.

 La prise de courant doit être installée près de l'appareil et être facile d'accès.

 Pour utilisation uniquement avec l'adaptateur d'alimentation fourni possédant les licences suivantes CE,UL, CSA .
(Uniquement pour les moniteurs avec un adaptateur d'alimentation).
Fabricants: SHENZHEN TFDY ELECTRONICS CO.,LTD
Model: S025ANP1900131

Fabricants: TPV ELECTRONICS(FUJIAN)CO.,LTD.
Model: ADPC1925EX

Installation

! N'installez pas ce moniteur sur un chariot, un tripode, un établi ou une table si ceux-ci ne sont pas parfaitement stables. En cas de chute du moniteur, il risquerait de blesser quelqu'un ou d'être sérieusement endommagé. Utilisez seulement un chariot, un établi, un tripode ou une table qui a été recommandé par le fabricant ou qui est vendu avec l'appareil. Tout montage de l'appareil doit suivre les instructions du fabricant et il faut utiliser des accessoires de montage recommandés par le fabricant. Un appareil sur un meuble roulant doit être déplacé avec soin.

! N'insérez jamais des objets dans les fentes du boîtier du moniteur. Cela risquerait de causer un court-circuit et poser un risque d'incendie et/ou d'électrocution. Ne renversez jamais de liquides sur le moniteur.

! Ne posez jamais la face avant de l'appareil sur le sol.

! Si vous montez le moniteur sur un mur ou une étagère, utilisez le kit de montage agréé par le constructeur et suivez les instructions du kit.

! Laissez de l'espace autour du moniteur comme indiqué ci-dessous. Sinon, la circulation d'air peut être insuffisante et causer une surchauffe, ce qui peut provoquer un incendie ou endommager le moniteur.

! Pour éviter d'éventuels dommages, par exemple le décollement du panneau de l'écran, veillez à ce que le moniteur ne soit pas incliné vers le bas de plus de -5 degrés. Si un angle d'inclinaison de plus de -5 degrés est utilisé, les dommages causés au moniteur ne seront pas couverts par la garantie.

Voir ci-dessous pour les zones de ventilation recommandées autour du moniteur lorsque le moniteur est installé sur un mur ou sur un support :

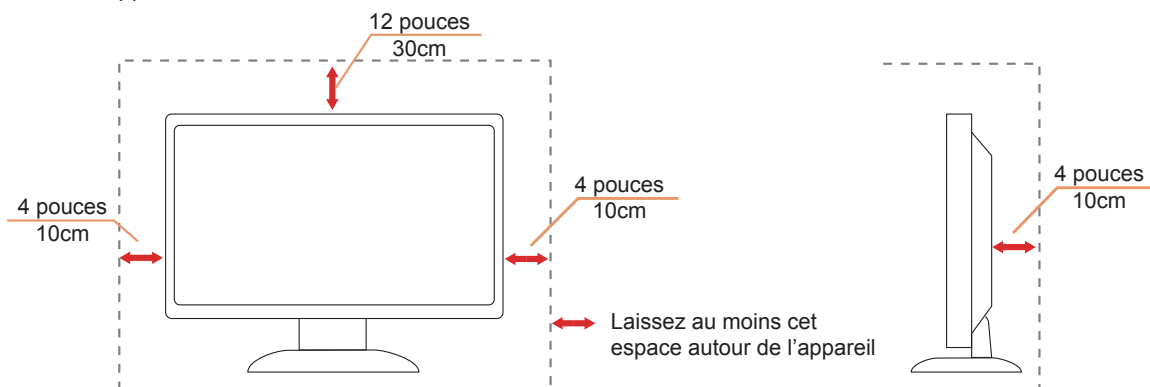

Nettoyage

! Nettoyez fréquemment le boîtier avec un chiffon. Vous pouvez utiliser du savon doux pour essuyer les tâches, à la place d'un détergent concentré qui pourrait endommager le boîtier.

! Lors du nettoyage, assurez-vous que l'eau n'entre pas dans l'appareil. Le chiffon utilisé pour le nettoyage ne doit pas être dur car il pourrait rayer la surface de l'écran.



! Débranchez le cordon d'alimentation avant de nettoyer l'appareil.

Autre

 S'il y a une odeur bizarre, des bruits ou de la fumée venant de l'appareil, débranchez IMMÉDIATEMENT le cordon d'alimentation et contactez un Centre de service.

 Assurez-vous que les trous de ventilation ne sont pas obstrués par une table ou un rideau.

 Ne pas soumettre le moniteur LCD à d'importantes vibrations ni à des impacts pendant l'utilisation.

 Ne pas cogner ni faire tomber le moniteur pendant l'utilisation ou le transport.

Réglages

Contenu de la boîte

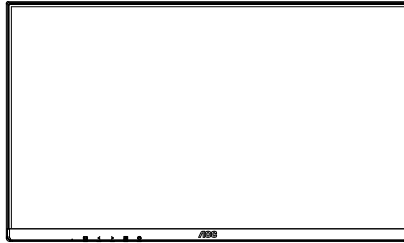

Monitor

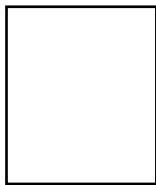

Quick Start



Warranty card

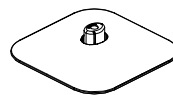

Base

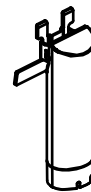

Stand



Power Cable



Adapter



HDMI Cable



VGA Cable

* Tous les câbles de signal ne sont pas fournis pour tous les pays et territoires. Vérifiez auprès de votre revendeur local ou un bureau local de AOC.

Configuration du support et de la base

Veillez installer ou retirer la base en suivant les étapes suivantes.

Réglage :

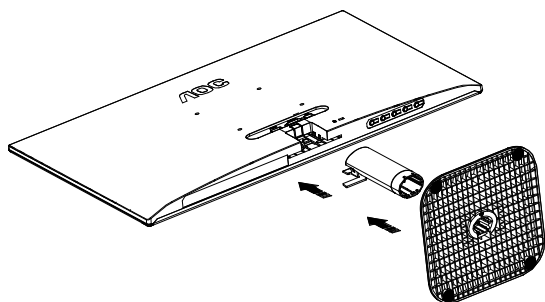

Retirer :

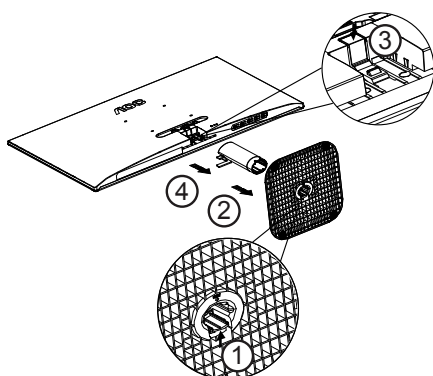

Réglage de l'angle de visualisation

Pour une vision optimale il est recommandé d'avoir une vision de face sur le moniteur, ensuite réglez l'angle du moniteur à votre convenance.

Tenez le support de manière à ce que vous ne fassiez pas basculer le moniteur lorsque vous changez l'angle .

Vous pouvez régler le moniteur de la manière décrite ci-dessous :

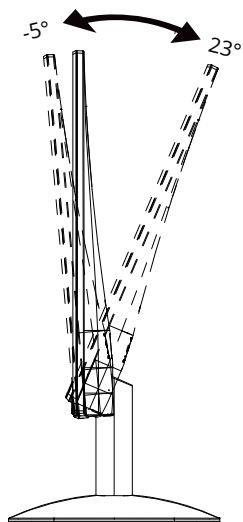

REMARQUE :

Ne touchez pas l'écran LCD lorsque vous changez l'angle. Ceci pourrait provoquer des dommages ou abîmer l'écran LCD.

Avertissement:

1. Pour éviter d'éventuels dommages à l'écran, tels que le décollement du panneau, veillez à ce que le moniteur ne soit pas incliné vers le bas de plus de -5 degrés.
2. N'appuyez pas sur l'écran lorsque vous ajustez l'angle du moniteur. Tenez toujours par le boîtier.

Connexion du moniteur

Branchement des câbles à l'arrière du moniteur et de l'ordinateur :

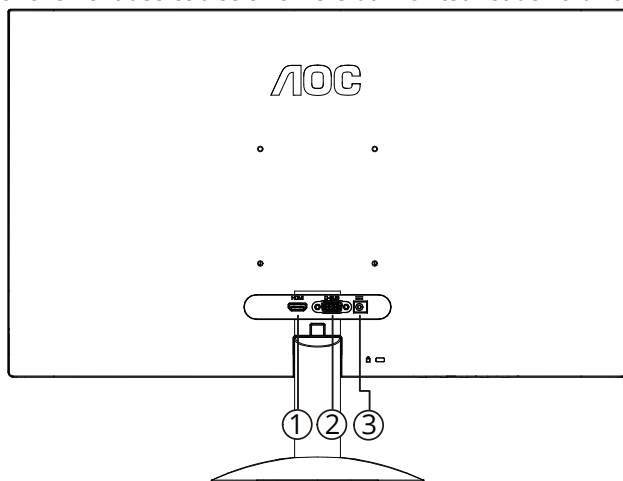

1. HDMI
2. D-Sub
3. Alimentation

Connexion à un PC

1. Branchez fermement le cordon d'alimentation à l'arrière de l'écran.
2. Mettez votre ordinateur hors tension et débranchez son câble d'alimentation.
3. Connectez le câble de signal de l'écran au connecteur vidéo situé à l'arrière de votre ordinateur.
4. Insérez le câble d'alimentation de votre ordinateur et de l'écran dans une prise secteur proche.
5. Allumez votre ordinateur et votre écran.

Si votre moniteur affiche une image, l'installation est terminée. Si aucune image n'est visible, voir la section Dépannage. Afin de protéger votre équipement, éteignez toujours l'ordinateur et le moniteur LCD avant de faire les branchements.

Wall Mounting

Preparing to Install An Optional Wall Mounting Arm.

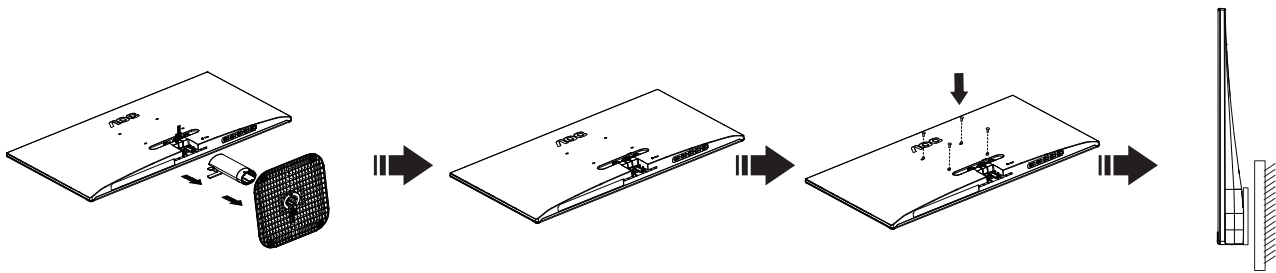

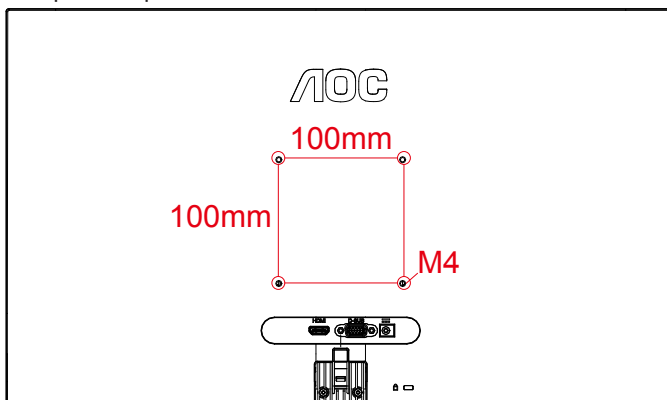

Ce moniteur peut être fixé au mur avec un bras de fixation que vous achetez séparément. Coupez l'alimentation avant de réaliser cette procédure. Suivez ces étapes:

1. Enlevez la base.
2. Suivez les instructions du constructeur relatives au montage du bras de fixation au mur.
3. Placez le bras de fixation au mur à l'arrière du moniteur. Alignez les trous du bras avec les trous situés à l'arrière du moniteur.
4. Insérez les 4 vis dans les trous et serrez-les.
5. Reconnectez les câbles. Veuillez vous reporter au manuel de l'utilisateur qui accompagne le bras de montage mural optionnel pour les instructions concernant la fixation sur le mur.

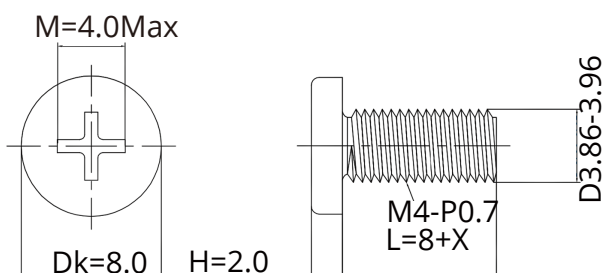

Spécifications des vis de support mural : M4*(8+ X) mm (X = épaisseur du support pour montage mural)



 Remarque: Les trous de vis de montage VESA ne sont pas disponibles sur tous les modèles, veuillez vérifier auprès de votre revendeur ou du département officiel de AOC. Contactez toujours le fabricant pour toute installation murale.

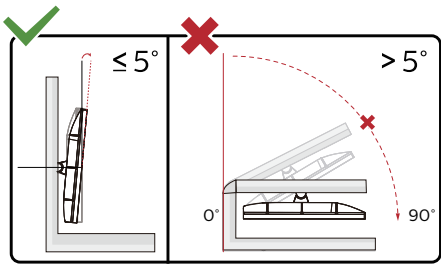

*La conception de l'écran peut varier par rapport aux illustrations.

Avertissement:

1. Pour éviter d'éventuels dommages à l'écran, tels que le décollement du panneau, veillez à ce que le moniteur ne soit pas incliné vers le bas de plus de -5 degrés.
2. N'appuyez pas sur l'écran lorsque vous ajustez l'angle du moniteur. Tenez toujours par le boîtier.

Fonction Adaptive-Sync

1. La Fonction Adaptive-Sync fonctionne avec DP/HDMI
2. Cartes graphiques compatibles : La liste conseillée se trouve ci-dessous, elle peut également être consultée en visitant www.AMD.com

Cartes graphiques

- Radeon™ RX Vega series
- Radeon™ RX 500 series
- Radeon™ RX 400 series
- Radeon™ R9/R7 300 series (R9 370/X, R7 370/X, R7 265 sauf)
- Radeon™ Pro Duo (2016)
- Radeon™ R9 Nano series
- Radeon™ R9 Fury series
- Radeon™ R9/R7 200 series (R9 270/X, R9 280/X sauf)

Processeurs

- AMD Ryzen™ 7 2700U
- AMD Ryzen™ 5 2500U
- AMD Ryzen™ 5 2400G
- AMD Ryzen™ 3 2300U
- AMD Ryzen™ 3 2200G
- AMD PRO A12-9800
- AMD PRO A12-9800E
- AMD PRO A10-9700
- AMD PRO A10-9700E
- AMD PRO A8-9600
- AMD PRO A6-9500
- AMD PRO A6-9500E
- AMD PRO A12-8870
- AMD PRO A12-8870E
- AMD PRO A10-8770
- AMD PRO A10-8770E
- AMD PRO A10-8750B
- AMD PRO A8-8650B
- AMD PRO A6-8570
- AMD PRO A6-8570E
- AMD PRO A4-8350B
- AMD A10-7890K
- AMD A10-7870K
- AMD A10-7850K
- AMD A10-7800
- AMD A10-7700K
- AMD A8-7670K
- AMD A8-7650K
- AMD A8-7600
- AMD A6-7400K

Réglage

Touches de raccourci

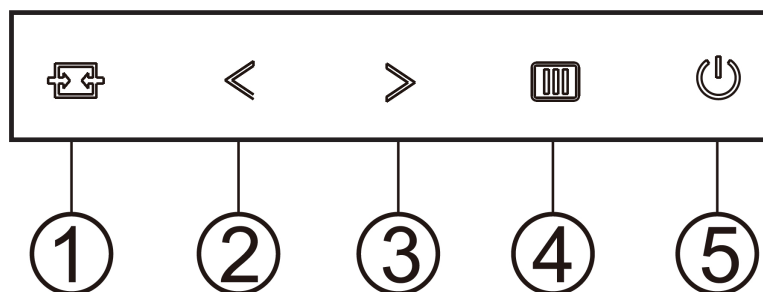

1	Source/Auto/Quitter
2	Clear Vision/<
3	Ratio D'image />
4	Menu / Entrer
5	Alimentation

Menu / Entrer

Appuyez pour afficher le menu OSD ou confirmer la sélection.

Alimentation

Appuyez sur le bouton Marche pour allumer/éteindre le moniteur.

Ratio D'image

lorsqu'il n'y pas de menu OSD, appuyez en continu sur > pour modifier le format et passer en 4:3 ou en grand écran. (Si le format de l'écran du produit est de 4:3 ou lorsque la résolution du signal d'entrée est en grand format, le raccourci est désactivé).

Source/Auto/Quitter

Lorsque l'Affichage à l'écran est fermé, appuyez sur le bouton Source/Auto/Quitter pour obtenir la fonction de touche rapide Source.

Lorsque l'Affichage à l'écran est fermé, appuyez de manière continue pendant environ 2 secondes sur le bouton Source/Auto/Quitter pour effectuer la configuration automatique (uniquement pour les modèles dotés du D-Sub).

Clear Vision

1. Lorsque le menu OSD est fermé, appuyez sur le bouton «< » pour activer Clear Vision.
2. Utilisez les boutons «< » ou «> » pour sélectionner entre les réglages Faible, Moyen, Fort ou Éteint. Le réglage par défaut est toujours « off » (Éteint).

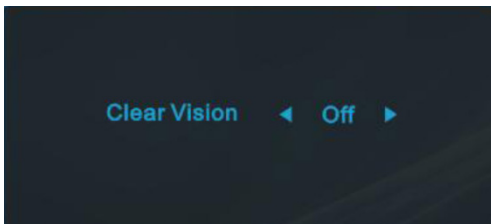

3. Appuyez et maintenez la touche «< » pendant 5 secondes pour activer la Clear Vision Demo, et un message « Clear Vision Demo : activé » sera affiché sur l'écran pendant une durée de 5 secondes. Appuyez sur le bouton Menu ou Quitter, le message disparaîtra. Appuyez et maintenez le bouton «< » pendant 5 secondes, Clear Vision Demo s'éteindra.

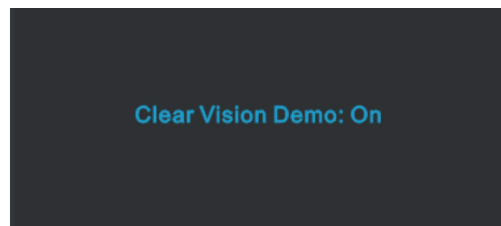

La fonction Clear Vision offre la meilleure expérience de visionnement d'image en convertissant les images basse résolution et floues en des images claires et vives.

OSD Setting (Réglages d'OSD)

Instructions simples et basiques sur les touches de contrôle

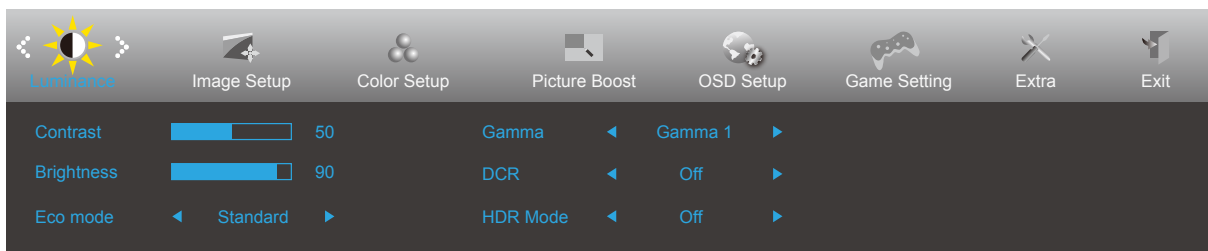







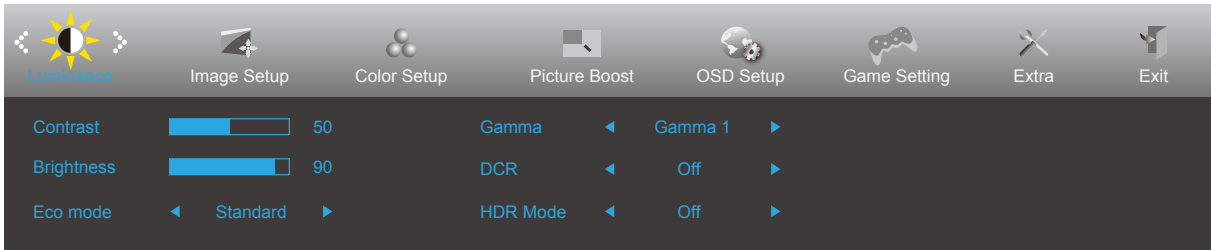

- 1). Appuyez sur le **bouton [MENU] MENU** pour activer la fenêtre d'affichage à l'écran.
- 2). Appuyez sur le bouton **< Gauche** ou **> Droite** pour naviguer à travers les fonctions. Une fois que la fonction souhaitée est en surbrillance, appuyez sur le **bouton [MENU] MENU** pour l'activer. Appuyez sur Gauche ou Droite pour naviguer dans les fonctions de sous-menu. Une fois que la fonction souhaitée est en surbrillance, appuyez sur le **bouton [MENU] MENU** pour l'activer.
- 3). Appuyez sur **< Gauche** ou **> Droite** pour changer les paramètres de la fonction sélectionnée. Appuyez sur le **bouton [EXIT] Quitter** pour quitter. Si vous voulez régler d'autres fonctions, répétez les étapes 2-3.
- 4). Fonction de verrouillage OSD : Pour verrouiller OSD, appuyez et maintenez le **bouton [MENU] MENU** pendant que le moniteur est éteint, puis appuyez sur le **[POWER] bouton d'alimentation** pour allumer le moniteur. Pour déverrouiller l'OSD - appuyez et maintenez le **bouton [MENU] MENU** pendant que le moniteur est éteint, puis appuyez sur le **[POWER] bouton d'alimentation** pour allumer le moniteur.

Remarques :

- 1). Si l'appareil a seulement une source d'entrée, l'élément «Sélection de l'entrée» est désactivé pour l'ajuster.
- 2). Parmi les modes ECO (sauf mode Standard), DCR, DCB et Image augmentée, seul un état peut être sélectionné parmi les quatre.

Luminance (Luminosité)





	Contrast (Contraste)	0-100		Contraste du registre numérique.
	Brightness (Luminosité)	0-100		Réglage du rétroéclairage
	Eco mode (Eco)	Standard	<input checked="" type="checkbox"/>	Mode Standard
		Text		Mode Text
		Internet		Mode Internet
		Game (Jeu)		Mode Jeu
		Movie (Film)		Mode Film
		Sports (Sport)		Mode Sport
		Reading (Lecture)		Mode Lecture
	Gamma	Gamma1	Régler sur Gamma 1	
		Gamma2	Régler sur Gamma 2	
		Gamma3	Régler sur Gamma 3	
	DCR	On (Marche)		Activer le rapport dynamique de contraste
		Off (Arrêt)		Désactiver le rapport dynamique de contraste
HDR Mode	Off (Arrêt)		Select HDR Mode.	
	HDR Picture (HDR Image)			
	HDR Movie (HDR Film)			
	HDR Game (HDR Jeu)			

Remarques:

When "HDR Mode" is set to "non-off", the items "Contrast", "Brightness", "Gamma" cannot be adjusted.

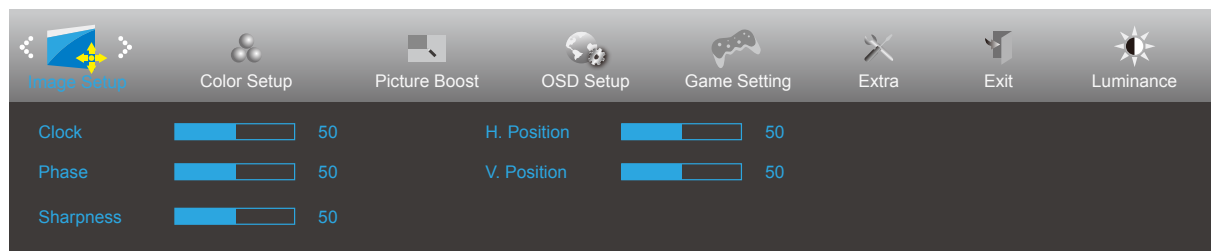
Image Setup (Config. D'image)



	Clock (Horloge)	0-100	Régler l'horloge de l'image pour réduire les parasites sur les lignes verticales.
	Phase (Mise Au Point)	0-100	Régler la phase de l'image pour réduire les parasites sur les lignes horizontales
	Sharpness (Netteté)	0-100	Régler la netteté de l'image
	H. Position (Position-H)	0-100	Régler la position horizontale de l'image.
	V. Position (Position-V)	0-100	Régler la position verticale de l'image.

Color Setup (Configuration des couleurs)

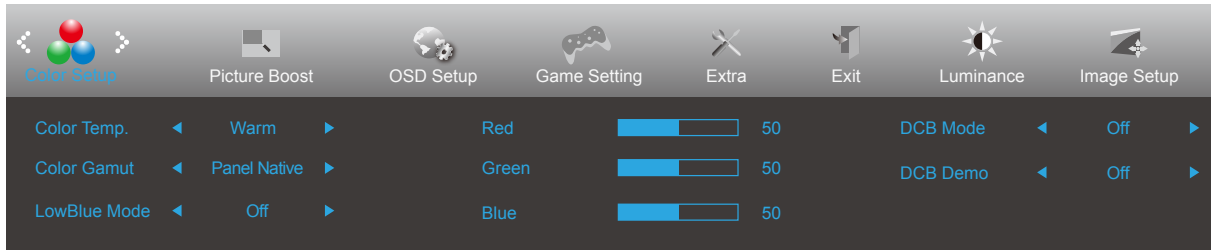



	Color Temp. (Couleur)	Warm (Chaud)	Utiliser la température des couleurs Chaud de EEPROM.
		Normal	Utiliser la température des couleurs Normal de EEPROM.
		Cool (Froid)	Utiliser la température des couleurs Froid de EEPROM.
		User (Utilisateur)	Restaurer la température des couleurs Froid de EEPROM.
	Color Gamut (Gamme de couleurs)	Panneau natif	Panneau d'espace de couleur standard.
		sRGB	Utiliser la température des couleurs SRGB de EEPROM.
	LowBlue Mode (Mode Faible lumière bleue)	Désactivé / Multimédia / Internet / Bureau / Lecture	Réduisez l'onde de lumière bleue en contrôlant la température des couleurs
	Red (Rouge)	0-100	Gain Rouge du Registre Numérique.
	Green (Vert)	0-100	Gain Vert du Registre Numérique.
	Blue (Bleu)	0-100	Gain Bleu du Registre Numérique.
	DCB Mode	Full Enhance (Amélior. Totale)	Désactiver ou activer le mode Amélior. Totale
		Nature Skin (Peau Nature)	Désactiver ou activer le mode Peau Nature
		Green Field (Pré Vert)	Désactiver ou activer le mode Pré Vert
		Sky-blue (Bleu Ciel)	Désactiver ou activer le mode Bleu Ciel
		AutoDetect (Détection Auto.)	Désactiver ou activer le mode Détection Auto.
Off		Désactiver ou activer le mode Off.	
DCB Demo (DCB Démonstration)	Marche ou arrêt	Désactiver ou activer Démo	

Remarques:

When "HDR Mode" under "Luminance" is set to "non-off", all items under "Color Setup" cannot be adjusted.

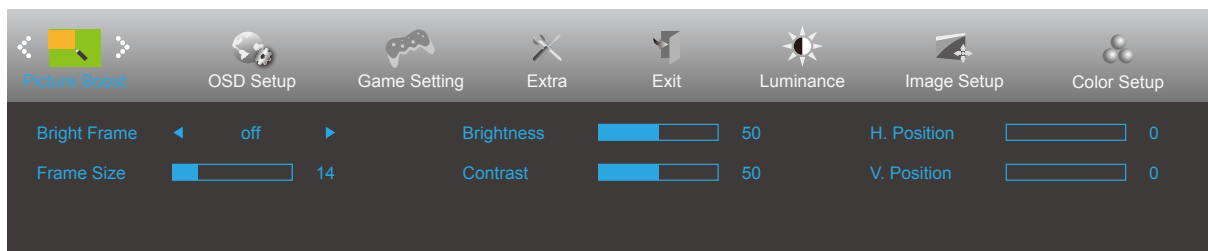
Picture Boost (Amélior. Image)



	Bright Frame (Cadre Brillant)	marche ou arrêt	Désactiver ou activer Image brillante
	Frame Size (Taille Cadre)	14-100	Régler la taille de l'image
	Brightness (Luminosité)	0-100	Régler la luminosité de l'image
	Contrast (Contraste)	0-100	Régler le contraste de l'image
	H. Position (Position-H)	0-100	Régler la position horizontale de l'image
	V. Position (Position-V)	0-100	Régler la position verticale de l'image

Remarque :

Régler la luminosité, le contraste et la position de Image brillante pour une image parfaite.

When "HDR Mode" under "Luminance" is set to "non-off", all items under "Picture Boost" cannot be adjusted.

OSD Setup (Réglage OSD)

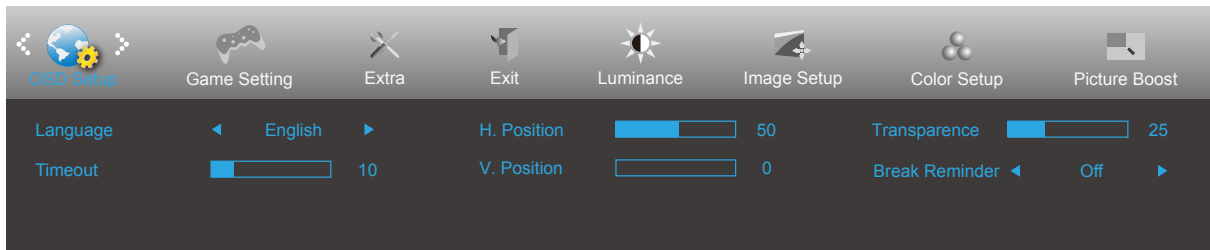

	Language (Langue)		Choisir la langue OSD
	Timeout (Durée OSD)	5-120	Régler la durée du délai de l'OSD
	H. Position (Position-H)	0-100	Régler la position horizontale de l'OSD
	V. Position (Position-V)	0-100	Régler la position verticale de l'OSD
	Transparence	0-100	Régler le niveau de transparence du menu OSD.
	Break Reminder (Rappel pause)	marche ou arrêt	Rappel de pause si l'utilisateur travaille continuellement pendant plus d'1 heure

Game Setting (Réglage Jeu)

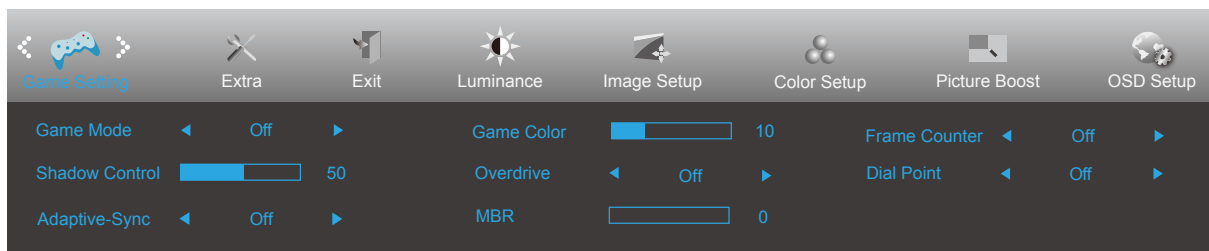



	Game Mode (Mode jeu)	off (arrêt)	Pas d'optimisation en mode Jeu.
		FPS	Pour jouer des jeux en FPS (first Person Shooters = tir à la première personne) Améliore les détails des niveaux de noir dans les thèmes noirs.
		RTS	Pour jouer des jeux RTS (Real Time Strategy = stratégie en temps réel) Améliore la qualité de l'image.
		Racing (Course)	Pour jouer des jeux de course, permet un temps de réponse plus rapide et une plus grande saturation des couleurs.
		Gamer 1 (Joueur 1)	Réglages préférentiels de l'utilisateur enregistrés sous Joueur 1.
		Gamer 2 (Joueur 2)	Réglages préférentiels de l'utilisateur enregistrés sous Joueur 2.
		Gamer 3 (Joueur 3)	Réglages préférentiels de l'utilisateur enregistrés sous Joueur 3.
	Shadow Control (Contrôle ombre)	0-100	La valeur pas défaut du contrôle des ombres est 50, l'utilisateur peut régler de 50 à 100 ou à 0 pour augmenter le contraste afin d'obtenir une image plus nette. 1. Si l'image est trop sombre pour voir clairement les détails, le régler de 50 à 100 pour une image claire. 2. Si l'image est trop blanche pour voir clairement les détails, le régler de 50 à 0 pour une image claire.
	Adaptive-Sync	On (Marche) / Off (Arrêt)	Désactive ou active Adaptive-Sync. Rappel d'exécution de la fonction Adaptive-Sync : Lorsque la fonction Adaptive-Sync est activée, des clignotements peuvent apparaître dans certains jeux.
	Game Color (Couleur Jeu)	0-20	Couleur de jeu fournit des niveaux de 0 à 20 pour ajuster la saturation afin d'obtenir une meilleure image.
	Overdrive (Surintensification)	Off (Arrêt)	Régler le temps de réponse.
		Weak (Faible)	
		Medium (Moyen)	
Strong (Fort)			
MBR	0-20	MBR (Motion Blur Reduction - Réduction du flou de mouvement) offre entre 0 et 20 niveaux de réglage pour réduire le flou de mouvement.	
	Point d'ajustement	On (Marche) / Off (Arrêt)	La fonction « Point d'ajustement » place un indicateur de visée au centre de l'écran pour aider les joueurs à jouer à des jeux de tir à la première personne (FPS) avec une visée exacte et précise.
Compteur de trames	Désactivé / En haut à droite / En bas à droite / En bas à gauche / En haut à gauche	Affiche la fréquence V sur l'angle sélectionné	

REMARQUE:

1) When "HDR Mode" under "Luminance" is set to "non-off", the items "Game Mode", "Shadow Control", "Game Color", "Low Blue Mode" cannot be adjusted.

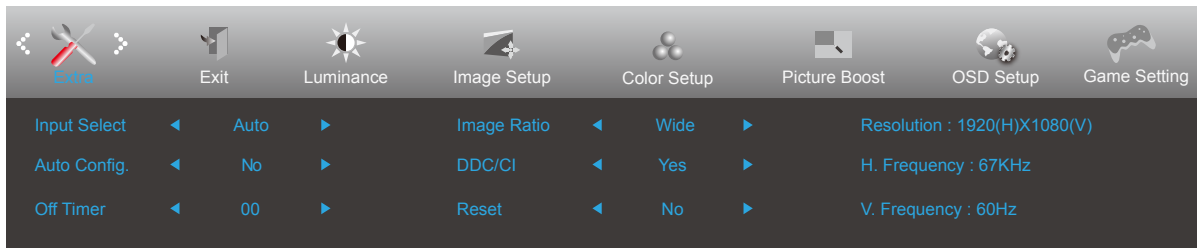
Extra



	Input Select (Sélection Entrée)		Sélectionner la source d'entrée
	Auto Config. (Réglage Auto)	Oui ou Non	Régler automatiquement l'image par défaut (uniquement pour les modèles dotés du D-Sub)
	Off Timer (Minuterie désact.)	0-24hrs	Sélectionner l'heure d'arrêt CC
	Image Ratio (Format Image)	Wide (Large)	Sélectionner le format de l'image pour l'affichage.
		4:3	
		1:1	
DDC/CI	Oui ou Non	Activer ou désactiver le support DDC/CI	
Reset (Réinitialiser)	Oui ou non	Réinitialiser le menu aux réglages par défaut	

Exit (Quitter)



	Exit (Quitter)		Quitter le menu OSD
---	----------------	--	---------------------

Voyant DEL

État	Couleur DEL
Mode Pleine puissance	Blanc
Mode Actif-Arrêt	Orange

Dépannage

Problème & Question	Solutions possibles
Le voyant DEL d'alimentation est éteint	Assurez-vous que le bouton d'alimentation est en position Marche et que le cordon d'alimentation est connecté correctement à une prise électrique avec terre et au moniteur.
Aucune image n'apparaît sur l'écran.	<ul style="list-style-type: none"> ● Est-ce que le cordon d'alimentation est correctement branché ? Vérifiez le branchement du cordon d'alimentation et la source. ● Est-ce que le câble est correctement branché ? (Branché à l'aide d'un câble D-sub) vérifiez la connexion du câble D-sub-15 (Branché à l'aide d'un câble HDMI) vérifiez la connexion du câble HDMI * L'entrée D-SUB/HDMI n'est pas disponible sur tous les modèles. ● Si l'appareil est allumé, relancer l'ordinateur pour voir l'écran initial (l'écran d'ouverture de session), qui peut être vu. Si l'écran initial (l'écran d'ouverture de session) apparaît, démarrez l'ordinateur dans le mode applicable (le mode sécurisé pour Windows 7/8/10) puis changez la fréquence de la carte vidéo. (Consulter le Réglage de la résolution optimale) Si l'écran initial (l'écran d'ouverture de session) n'apparaît pas, contactez le Centre de services ou votre revendeur. ● Pouvez-vous voir "Saisie non supportée" à l'écran ? Vous verrez ce message quand le signal de la carte vidéo dépasse la résolution maximale et la fréquence applicable du moniteur. Ajustez la résolution maximale et la fréquence applicable du moniteur. ● Assurez-vous que les pilotes du moniteur AOC sont installés.
L'image est floue, elle a un problème d'ombre	Réglez les contrôles du Contraste et de la Luminosité. Appuyez pour auto-régler. Assurez-vous de ne pas utiliser une rallonge ou un boîtier d'interrupteurs. Nous vous recommandons de brancher le moniteur directement au connecteur sortie de la carte vidéo situé à l'arrière.
L'image saute, effet de vagues ou d'ondes visible sur l'écran	Déplacez les appareils électriques qui peuvent provoquer des interférences électriques le plus loin possible du moniteur . Utilisez le taux de rafraîchissement maximum que votre moniteur est capable de supporter avec la résolution que vous utilisez.
Le moniteur est bloqué en mode Veille	L'interrupteur d'alimentation de l'ordinateur doit être en position Marche. La carte vidéo de l'ordinateur doit être insérée fermement dans son emplacement. Assurez-vous que le câble vidéo du moniteur est connecté correctement à l'ordinateur. Vérifiez le câble vidéo du moniteur et assurez-vous qu'aucune broche n'est tordue. Assurez-vous que votre ordinateur fonctionne en pressant la touche VERR MAJ sur le clavier et en vérifiant la DEL de cette touche. La DEL doit s'allumer ou s'éteindre lorsque vous pressez la touche VERR MAJ.
Il manque une des couleurs primaires (ROUGE,VERT, ou BLEU)	Vérifiez le câble vidéo du moniteur et assurez-vous qu'aucune broche n'est tordue. Assurez-vous que le câble vidéo du moniteur est connecté correctement à l'ordinateur.
L'image n'est pas centrée ou elle n'est pas dimensionnée correctement	Réglez la Position H et la Position V ou appuyez sur le bouton de raccourci (Alimentation/AUTO)
Défaut des couleurs sur l'image (le blanc n'apparaît pas blanc)	Réglez la couleur RVB ou sélectionnez la température de la couleur.
Perturbations horizontales ou verticales à l'écran	Utilisez le mode arrêt de Windows 7/8/10 pour ajuster HORLOGE et PHASE. Appuyez sur faire un auto-ajustement.
Réglementation et entretien	Veillez vous reporter aux informations sur la réglementation et l'entretien qui se trouvent dans le manuel sur CD ou sur www.aoc.com (pour trouver le modèle acheté dans votre pays et pour trouver des informations sur les réglementations et l'entretien dans la page d'assistance.

Spécifications

Caractéristiques générales

Panneau	Nom du modèle	24B35HM2		
	Système de fonctionnement	Couleur TFT LCD		
	Taille de l'image visible	60.5 cm diagonale		
	Taille des pixels	0.2745mm(H) × 0.2745mm(V)		
	Vidéo	R, G, B Analog Interface & HDMI Interface		
	Synchronisation séparée	H/V TTL		
	Couleurs d'affichage	16,7M de couleurs		
Autres	Limites de balayage horizontal	30k-85kHz(D-SUB)		
		30k-115kHz(HDMI)		
	Taille d'écran horizontale (maximum)	527.04mm		
	Limites de balayage vertical	48-75Hz(D-SUB)		
		48-100Hz(HDMI)		
	Taille d'écran verticale(maximum)	296.46mm		
	Résolution optimale prééglée	1920x1080@60Hz		
	Max resolution	1920x1080@75Hz(D-SUB)		
		1920x1080@100Hz(HDMI)		
	Plug & Play	VESA DDC2B/CI		
Source d'alimentation	19V == 1.31A			
Consommation électrique	Standard (luminosité et contraste par défaut)	20W		
	Max. (luminosité = 100, contraste =100)	≤25W		
	Veille mode	≤0,3W		
Caractéristiques physiques	Type de connecteur	HDMI/D-Sub		
	Type de câble de signal	Détachable		
Environnemental	Température	Utilisation	0° à 40°	
		Non utilisation	-25° à 55°	
	Humidité	Utilisation	10% à 85% (sans condensation)	
		Non utilisation	5% à 93% (sans condensation)	
	Altitude	Utilisation	0 à 5000 m (0 à 16404 pieds)	
		Non utilisation	0 à 12192 m (0 à 40000 pieds)	

Modes d'affichage préréglés

STANDARD	RÉSOLUTION	FRÉQUENCE HORIZONTALE (kHz)	FRÉQUENCE VERTICALE (Hz)
VGA	640x480@60Hz	31.469	59.94
	640x480@72Hz	37.861	72.809
	640x480@75Hz	37.5	75
MAC MODES VGA	640x480@67Hz	35	66.667
IBM MODE	720x400@70Hz	31.469	70.087
SVGA	800x600@56Hz	35.156	56.25
	800x600@60Hz	37.879	60.317
	800x600@72Hz	48.077	72.188
	800x600@75Hz	46.875	75
MAC MODES SVGA	832x624@75Hz	49.725	74.5
XGA	1024x768@60Hz	48.363	60.004
	1024x768@70Hz	56.476	70.069
	1024x768@75Hz	60.023	75.029
SXGA	1280x1024@60Hz	63.981	60.02
	1280x1024@75Hz	79.976	75.025
WSXG	1280x720@60Hz	45	60
	1280x960@60Hz	60	60
WXGA+	1440x900@60Hz	55.935	59.876
WSXGA+	1680x1050@60Hz	65.29	59.954
FHD	1920x1080@60Hz	67.5	60
	1920x1080@75Hz	83.9	75
	1920x1080@100Hz	110.000	100.000

Assignations des broches

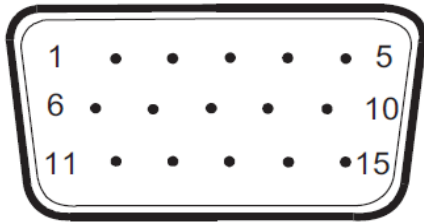

Câble de signal d'affichage couleur à 15 broches

Numéro Pin	15-pin côté du câble de signal	Numéro Pin	15-pin côté du câble de signal
1	Vidéo-Rouge	9	+5V
2	Vidéo-Vert	10	Masse
3	Vidéo-Bleu	11	N.C.
4	N.C.	12	Données DDC-Série
5	Détection câble	13	Sync H
6	MASSE-R	14	Sync V
7	MASSE-V	15	Horloge DDC-Série
8	MASSE-B		



Câble de signal d'affichage couleur à 19 broches

Broche N.	Nom du signal	Broche N.	Nom du signal	Broche N.	Nom du signal
1.	Données TMDS 2+	9.	TMDS données 0-	17.	DDC/CEC Masse
2.	Ecran Données TMDS 2	10.	Horloge TMDS +	18.	Alimentation +5V
3.	TMDS données 2-	11.	Ecran d'horloge TMDS	19.	Détection connexion à chaud
4.	Données TMDS 1+	12.	Horloge TMDS-		
5.	Ecran données TMDS 1	13.	CEC		
6.	TMDS données 1-	14.	Réservé (pas connecté sur appareil)		
7.	Données TMDS 0+	15.	SCL		
8.	Ecran Données TMDS 0	16.	SDA		

*Uniquement pour certains modèles.

Plug & Play

Fonctionnalité Plug & Play DDC2B

Ce moniteur possède les capacités VESA DDC2B conformément aux normes VESA DDC. Cela permet au moniteur d'informer le système hôte de son identité, et en fonction du niveau de DDC utilisé, de communiquer des informations supplémentaires concernant ses possibilités d'affichage.

Le DDC2B est un canal de données bidirectionnel basé sur le protocole I2C. L'hôte peut demander l'information EDID par l'intermédiaire du canal DDC2B.