

AGON PRO



Посібник користувачів монітора OLED AG346UCD

Як виріб OLED цей дисплей потребує регулярного обслуговування екрана, аби зменшити ризик залишкового зображення (вигоряння).

AOC

www.aoc.com

©2024 AOC. All Rights Reserved

Version: A00

HDMI[®]
HIGH-DEFINITION MULTIMEDIA INTERFACE

Безпека	1
Умовні позначення.....	1
Живлення	2
Інсталяція	3
Очищення.....	4
Інше	5
Встановлення.....	6
До комплекту входять	6
Встановлення Підставки і Основи.....	7
Регулювання монітора	8
Підключення монітора.....	9
Кріплення на стіну	10
Функція Adaptive-Sync	11
HDR	12
Регулювання.....	13
Ярлики.....	13
Посібник до клавiш екранного меню (Меню).....	14
Налаштування EM.....	16
Game Setting (Налаштування гри)	17
Luminance (Світіння)	19
PIP Setting (Налаштування зображення в зображенні).....	21
Color Setup (Налаштування кольору)	22
Audio (Аудіо)	23
Light FX	24
OLED Care/Extra (Догляд за OLED/Додатково).....	25
OSD Setup (Налаштування EM).....	27
Світлодіодний індикатор	28
Усунення несправностей.....	29
Технічні характеристики	30
Загальні характеристики.....	30
Попередньо налаштовані режими показу.....	32
Призначення контактів	33
Технологія Plug & Play.....	34

Безпека

Умовні позначення

У наступних підрозділах описано умовні позначення, використані в цьому документі.

Примітки, застереження і попередження

У цьому посібнику частини тексту можуть супроводжуватися позначеннями і виділятися жирним шрифтом або курсивом. Це примітки, застереження і попередження, які вжито для таких випадків:



ПРИМІТКА: Примітка позначає важливу інформацію, яка допоможе краще користуватися системою комп'ютера.





УВАГА: «Увага» застерігає про потенційні пошкодження апаратних засобів або втрату даних і пояснює, як уникнути проблеми.





НЕБЕЗПЕЧНО: «Небезпечно» попереджає про потенційні травми і пояснює, як уникнути проблеми. Деякі попередження можуть мати інший формат і не супроводжуватися піктограмою. У таких випадках конкретне представлення попередження продиктовано органами нагляду.

Живлення

 Монітор має працювати лише від джерела живлення такого типу, який вказано на ярлику. Якщо ви не знаєте точно, який тип живлення подається у вашу оселю, порадьтеся із дилером або місцевою енергетичною компанією.

 Монітор оснащено триконтактною заземленою виделкою - виделкою із третім контактом (для заземлення). Ця виделка підходить лише до заземленої розетки, що є засобом безпеки. Якщо у вашій розетці нема третього контакту, запросіть електрика встановити правильну розетку або використовуйте адаптер для безпечного заземлення приладу. Не порушуйте захист заземленої виделки.

 Відключайте пристрій від мережі під час грози, або якщо не будете ним користуватися протягом тривалого часу. Це захистить монітор від пошкоджень викидами напруги.

 Не перенавантажуйте подовжувачі та трійники. Перенавантаження може спричинити пожежу або удар струмом.

 Для забезпечення належної роботи використовуйте монітор лише з комп'ютерами зі списку UL, які мають відповідну конфігурацію розеток із характеристиками 100–240 В змінного струму, мін. 5 А.

 Стінна розетка слід має знаходитися поруч із обладнанням і бути легко доступною.

Інсталяція

! Не ставте монітор на нестійкі візок, підставку, штатив, кронштейн або стіл. Якщо монітор впаде, він може травмувати людей і сам сильно пошкодитися. Користуйтеся лише тими візком, підставкою, штативом, кронштейном або столом, які рекомендував виробник, або які надійшли в комплекті з цим виробом. Дотримуйтеся інструкцій виробника під час встановлення виробу та використовуйте аксесуари для кріплення, рекомендовані виробником. Слід обережно переміщувати конструкцію з виробу і візка.

! Ніколи не вставляйте жодних предметів до отворів на корпусі монітора. Це може пошкодити частини схеми та спричинити пожежу або удар електричним струмом. Ніколи не проливайте рідини на монітор.

! Не ставте виріб передньою частиною на підлогу.

! Встановлюючи монітор на стіну або полицю, використовуйте схвалений виробником монтажний комплект і виконуйте інструкції до нього.

! Лишіть довкола монітора певний простір, як показано нижче. Інакше недостатня циркуляція повітря призведе до перегрівання, а, отже, може спричинити пожежу або пошкодження монітора.

! Аби уникнути можливого пошкодження, як-от відшарування панелі від рамки, переконайтеся, що монітор не нахилений більш ніж на -5 градусів. Якщо перевищено максимально припустимий кут нахилу -5 градусів, пошкодження монітора не покриваються гарантією.

Нижче подано рекомендовані зони вентиляції навколо монітора, коли монітор встановлено на підставці:

Встановлено з підставкою

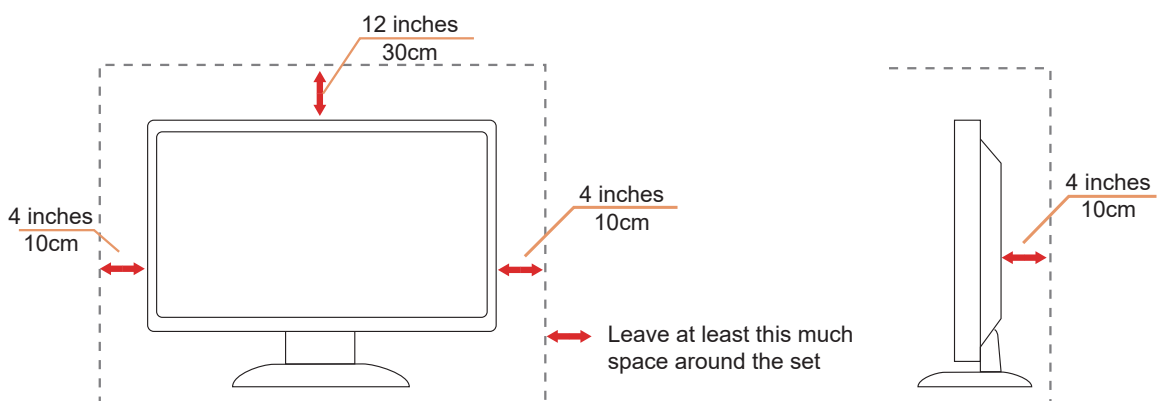

Очищення

 Регулярно очищуйте корпус м'якою ганчіркою, зволоженою водою.

 Очищуйте м'якою бавовняною ганчіркою або ганчіркою з мікрофібри. Ганчірка має бути лише трохи зволоженою, майже сухою. Не давайте рідині проникнути в корпус.



 Перед очищенням вийміть шнур живлення з розетки.

Інше

 Якщо з виробу розповсюджуються дивні запахи або дим чи лунають дивні звуки, НЕГАЙНО вийміть з розетки шнур живлення і зверніться до Сервісного центру.

 Переконайтеся, що вентиляційні отвори не заблоковані столом або фіранкою.

 Під час роботи монітора OLED бережіть його від сильних вібрацій або ударів.

 Не перекидайте і не впускайте монітор під час роботи або транспортування.

 Не рекомендовано користування виробом OLED понад чотири години поспіль. Якщо користування триває довше, це може призвести до залишкового зображення (вигорання зображення). Аби зменшити ймовірність утворення залишкового зображення, цей виріб застосовує ряд технологій. Цикл обслуговування триває близько 10 хвилин. Подобиці розказано в розділі «Догляд за екраном»

Встановлення

До комплекту входять

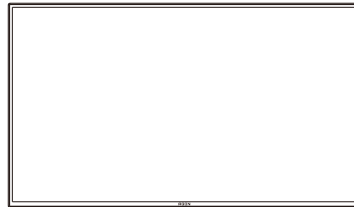

OLED Monitor



Quick Start Guide

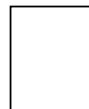

Warranty card



Stand

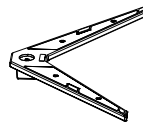

Base

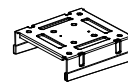

Wall Mount Bracket



Stand Screws



Screwdriver



Stand Screws



Power Cable



DisplayPort Cable



HDMI Cable



USB Cable

* Не у всіх країнах і регіонах надаються всі сигнальні кабелі. Дізнайтеся про це в місцевого розповсюджувача або офісі AOC.

Встановлення Підставки і Основи

Встановлюйте або знімайте основу, виконуючи наступні кроки.

Встановлення:

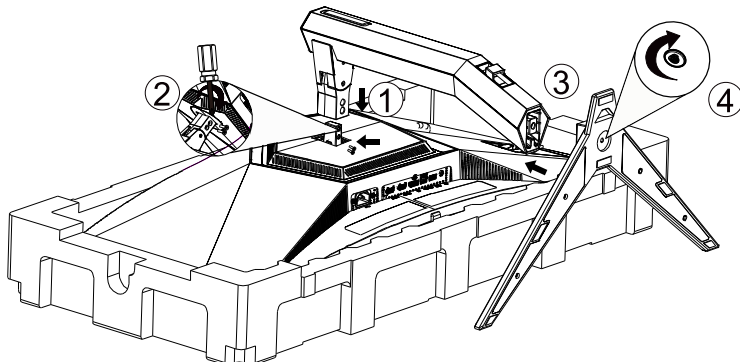

Зняти:

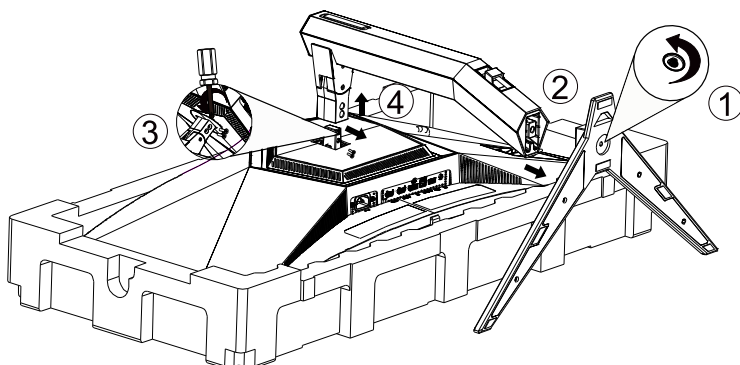

Специфікація базового гвинта: M6*21 мм (ефективна різьба 5,5 мм)

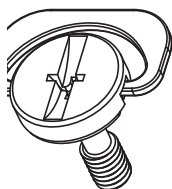

Регулювання монітора

Для оптимального перегляду рекомендовано дивитися на монітор так, аби бачити його перед собою повністю, а потім відрегулювати кут монітора відповідно до ваших уподобань.

Утримуйте підставку, аби закріпити монітор, і тримайтеся лише за рамку, аби відрегулювати кут монітора.

Налаштувати монітор можна так, як показано нижче:

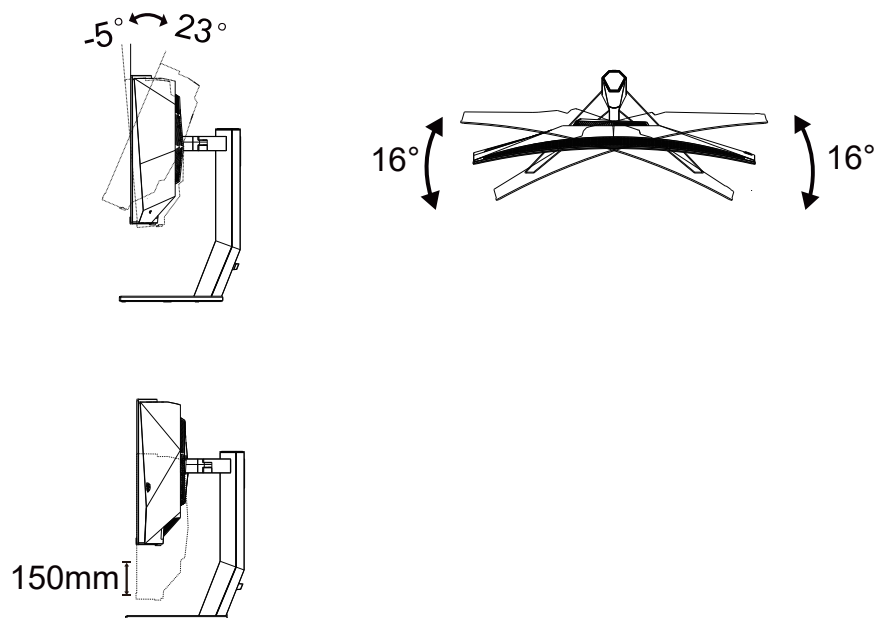

ПРИМІТКА:

Змінюючи кут, не торкайтеся екрану OLED. Дотики до екрану OLED можуть спричинити пошкодження.

Увага:

1. Аби уникнути можливого пошкодження екрана, як-от відшарування панелі, переконайтеся, що монітор не нахилено більш ніж на -5 градусів.
2. Не натискайте на екран, регулюючи кут монітора. Тримайтеся лише за рамку.

Підключення монітора

Підключення кабелів ззаду на моніторі:

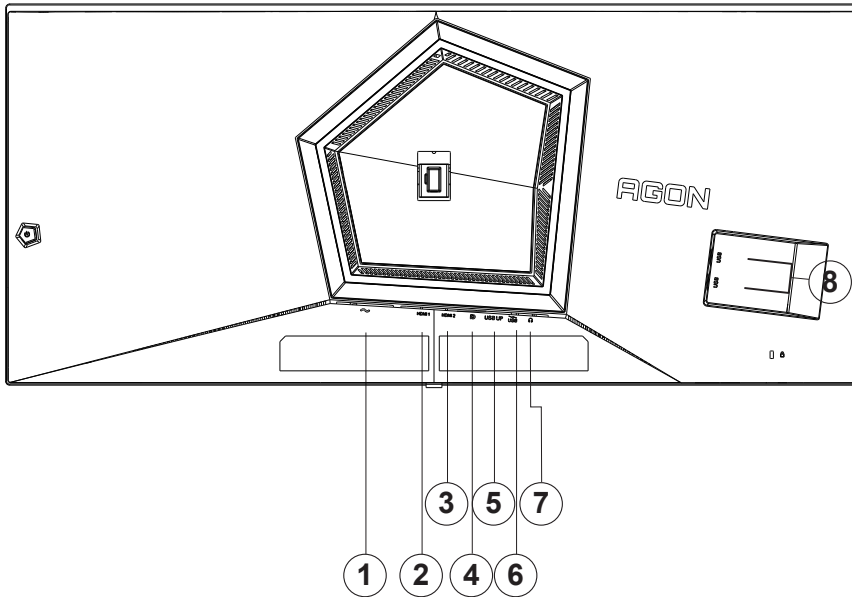

1. Живлення
2. HDMI1
3. HDMI2
4. DisplayPort
5. Висхідний USB 3.2 Gen1
6. Вхідний USB 3.2 Gen1 + швидкісне зарядження x1
7. Навушник
8. Вхідний USB 3.2 Gen1 x 2

Підключіть до ПК

1. Надійно підключіть шнур живлення ззаду до дисплею.
2. Вимкніть комп'ютер і відключіть шнур живлення.
3. Підключіть сигнальний кабель дисплею до з'єднувача відео на комп'ютері.
4. Підключіть шнур живлення до комп'ютера і підключіть дисплей до найближчої розетки електромережі.
5. Увімкніть комп'ютер і дисплей.

Якщо монітор показує зображення, значить, інсталяцію успішно завершено. Якщо монітор не показує зображення, див. розділ «Усунення несправностей».

Для захисту обладнання, перед підключенням завжди вимикайте ПК і монітор OLED.

Кріплення на стіну

Підготовка до встановлення додаткового кронштейну для монтажу на стіну.

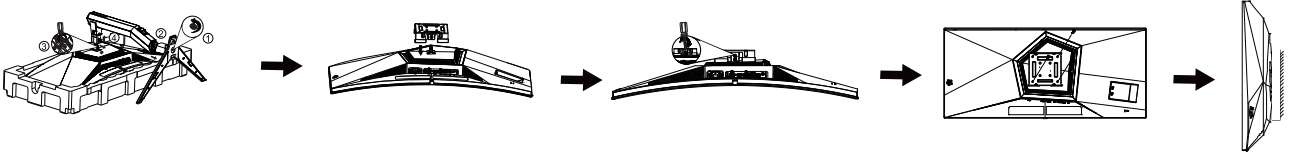

Цей монітор можна прикріпити на кронштейн для монтажу на стіну, який слід купувати окремо. Перед цією процедурою відключіть живлення. Виконуйте ці кроки:

1. Зніміть основу.
2. Виконуйте інструкції виробника зі збірки кронштейну для монтажу на стіну.
3. Прикладіть кронштейн для монтажу ззаду до монітора. Зрівняйте отвори на кронштейні з отворами ззаду на моніторі.
4. Вставте 4 гвинти до отворів і затягніть їх.
5. Поверніть підключення кабелів. Інструкції щодо кріплення кронштейна на стіну ви знайдете в посібнику користувача з його комплекту.

Настінна вішалка::

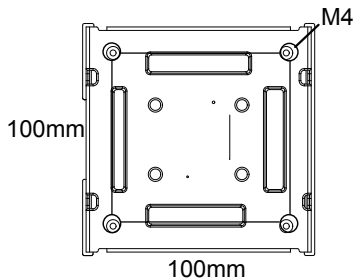

Специфікація гвинтів для настінної вішалки: M4 * 12 мм

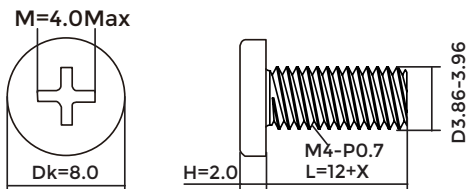

 Примітка: Не на всіх моделях є отвори для монтажних гвинтів VESA - дізнайтеся про це в дилера або в офісі АОС.

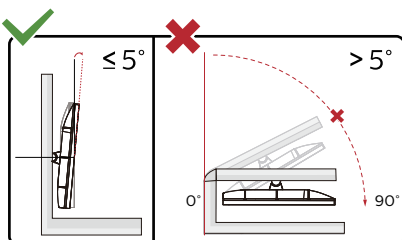

Дизайн дисплею може відрізнятися від поданого на ілюстрації.

Увага:

1. Аби уникнути можливого пошкодження екрана, як-от відшарування панелі, переконайтеся, що монітор не нахилено більш ніж на -5 градусів.
2. Не натискайте на екран, регулюючи кут монітора. Тримайтеся лише за рамку.

Функція Adaptive-Sync

1. Функція Adaptive-Sync працює з DisplayPort/HDMI
2. Сумісна графічна карта: Нижче подано список рекомендованих, який також знаходиться на www.AMD.com

Графічні карти

- Серія Radeon™ RX Vega
- Серія Radeon™ RX 500
- Серія Radeon™ RX 400
- Серія Radeon™ R9/R7 300 (окрім R9 370/X, R7 370/X, R7 265)
- Radeon™ Pro Duo (2016)
- Серія Radeon™ R9 Nano
- Серія Radeon™ R9 Fury
- Серія Radeon™ R9/R7 200 (окрім R9 270/X, R9 280/X)

Процесори

- AMD Ryzen™ 7 2700U
- AMD Ryzen™ 5 2500U
- AMD Ryzen™ 5 2400G
- AMD Ryzen™ 3 2300U
- AMD Ryzen™ 3 2200G
- AMD PRO A12-9800
- AMD PRO A12-9800E
- AMD PRO A10-9700
- AMD PRO A10-9700E
- AMD PRO A8-9600
- AMD PRO A6-9500
- AMD PRO A6-9500E
- AMD PRO A12-8870
- AMD PRO A12-8870E
- AMD PRO A10-8770
- AMD PRO A10-8770E
- AMD PRO A10-8750B
- AMD PRO A8-8650B
- AMD PRO A6-8570
- AMD PRO A6-8570E
- AMD PRO A4-8350B
- AMD A10-7890K
- AMD A10-7870K
- AMD A10-7850K
- AMD A10-7800
- AMD A10-7700K
- AMD A8-7670K
- AMD A8-7650K
- AMD A8-7600
- AMD A6-7400K

HDR

Сумісність із сигналами входу в форматі HDR10.

Дисплей може автоматично активувати функцію HDR, якщо плеєр і зміст сумісні. Зверніться до виробника пристрою та постачальника контенту по інформацію про сумісність пристрою та контенту. Виберіть OFF (ВИМК.) для функції HDR, якщо вам не потрібна функція автоматичної активації.

Примітка:

1. Особливі налаштування не потрібні для інтерфейсу DisplayPort/HDMI у версіях WIN10 нижче (старше) за V1703.
2. Доступний лише інтерфейс HDMI, а інтерфейс DisplayPort не здатен функціонувати у версії WIN10 V1703.
3. 3840x2160 на 50 Гц/60 Гц запропоновано лише для Blu-ray Player, Xbox і PlayStation.
 - a. Роздільну здатність дисплею встановлено на 3440x1440, а HDR попередньо налаштовано на ON (УВИМК.).
 - b. Увійшовши до програми, найкращого ефекту HDR можна досягти, якщо роздільну здатність змінити на 3440x1440 (якщо доступно).

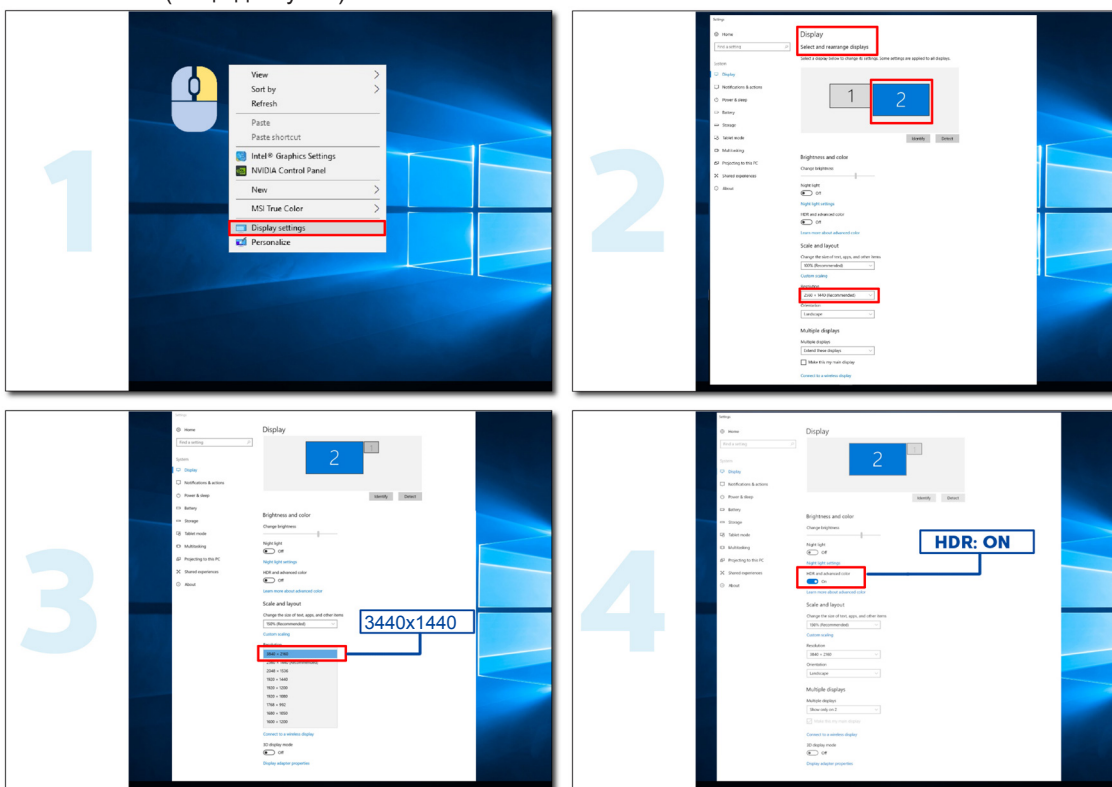

Регулювання

Ярлики

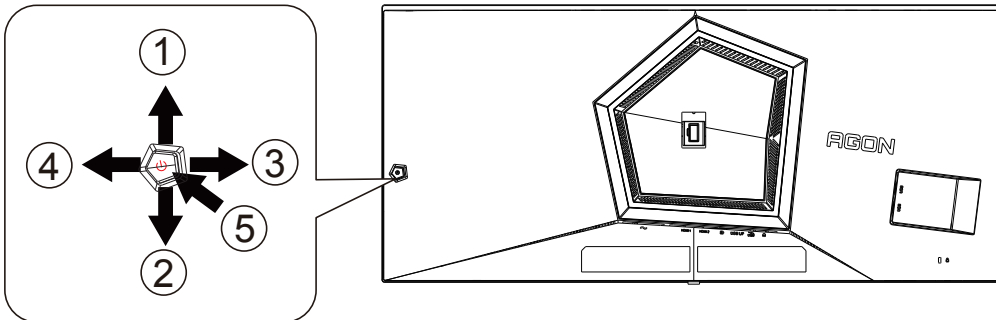

1	Джерело/Вгору
2	Точка набору/Вниз
3	Ігровий реж./Вліво
4	Light FX /Вправо
5	Живлення/Меню/Enter

Живлення/Меню/Enter

Щоб увімкнути монітор, натисніть клавішу Живлення.

Коли відсутнє EM, натисніть для показу EM або на підтвердження вибору. Натискайте близько 2 секунд, аби вимкнути монітор.

Точка набору/Вниз

Коли відсутнє EM, натисніть кнопку Dial Point (Точка набору), аби показати/приховати Точку набору.

Ігровий реж./Вліво

Коли відсутнє EM, натисніть клавішу Left (Вліво), аби відкрити функцію Ігровий реж., а потім натисніть клавішу «Вліво» або «Вправо» для вибору Ігрового режиму (FPS, RTS, Racing (Перегони), Gamer 1 (Гравець 1), Gamer 2 (Гравець 2) або Gamer 3 (Гравець 3)) згідно різних типів гри.

Light FX/Вправо

Коли відсутнє EM, натисніть клавішу Right (Вправо), аби активувати функцію Light FX.

Джерело/Вгору

Коли закрито EM, натискання на кнопку Джерело/Авто/Вгору гратиме роль ярлика «Джерело».

Посібник до клавiш екранного меню (Меню)



Enter: Клавiшею Enter входьте на наступний рiвень EM

Move (Перемiстити): Клавiшами Left / Up / Down (Влiво / Вгору / Вниз) переходьте по EM, роблячи вибiр

Exit (Вийти): Клавiшею «Вправо» виходьте з EM



Enter: Клавiшею Enter входьте на наступний рiвень EM

Move (Перемiстити): Клавiшами Right / Up / Down (Вправо / Вгору / Вниз) переходьте по EM, роблячи вибiр

Exit (Вийти): Лiвою клавiшею виходьте з EM



Enter: Клавiшею Enter входьте на наступний рiвень EM

Move (Перемiстити): Клавiшами Up / Down (Вгору / Вниз) переходьте по EM, роблячи вибiр

Exit (Вийти): Клавiшею Left (Влiво) виходьте з EM



Move (Перемiстити): Клавiшами Left / Right / Up / Down (Влiво / Вправо / Вгору / Вниз) переходьте по EM, роблячи вибiр



Exit (Вийти): Клавiшею Left (Влiво) повертайтеся на попереднiй рiвень EM

Enter: Клавiшею Right (Вправо) входьте на наступний рiвень EM

Select (Вибрати): Клавiшами Up / Down (Вгору / Вниз) переходьте по EM, роблячи вибiр



Enter: Клавiшею Enter застосуйте налаштування EM i повертайтеся на попереднiй рiвень EM

Select (Вибрати): Клавiшею «Вниз» вiдрегулюйте налаштування EM



Select (Вибрати): Клавшами Up / Down (Вгору / Вниз) відрегулюйте налаштування EM



Enter: Клавшею Enter поверніться на попередній рівень EM

Select (Вибрати): Клавшами Left / Right (Вліво / Вправо) регулюйте налаштування EM

Налаштування EM

Основні прості інструкції до контрольних клавiш

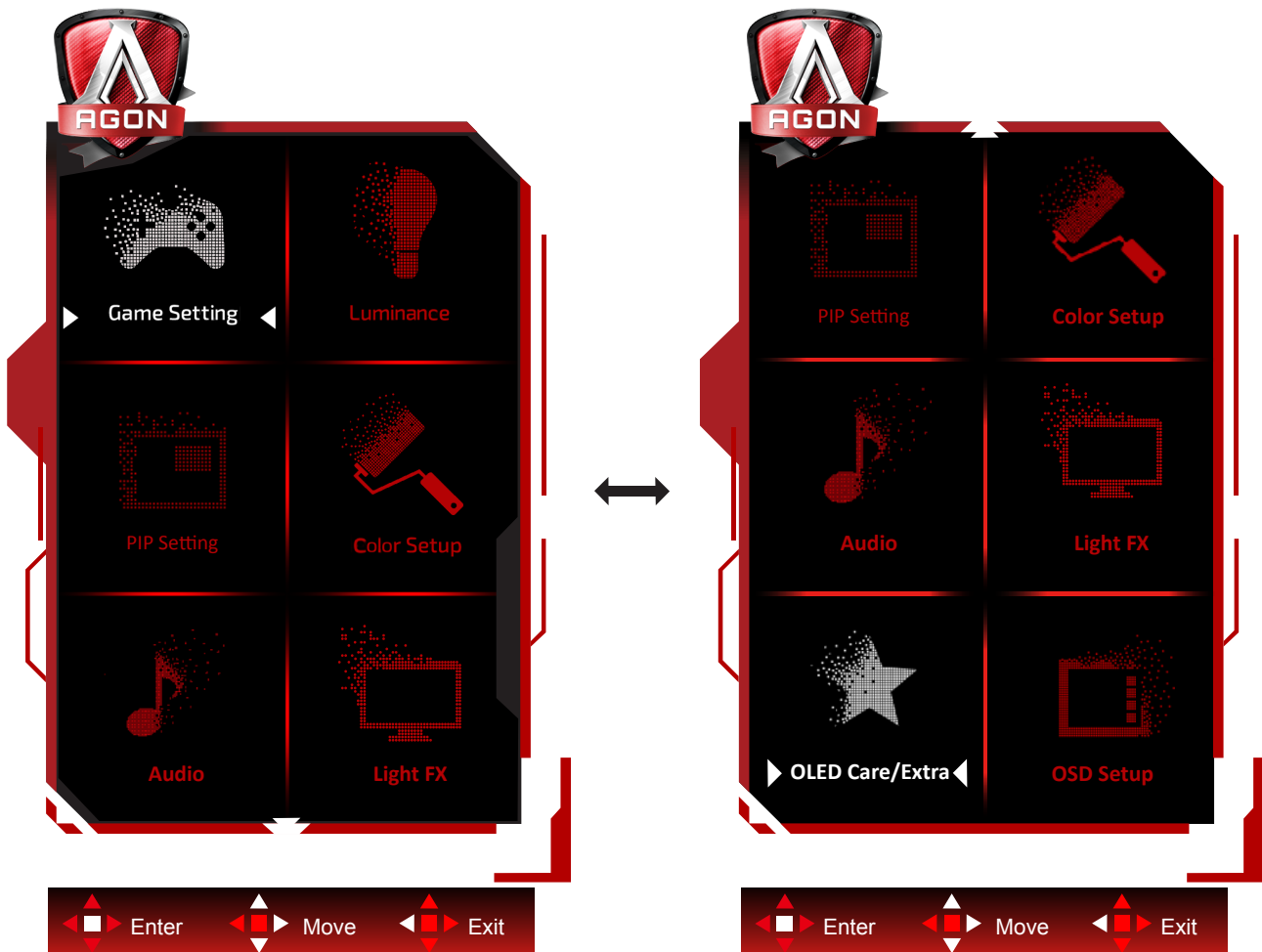

- 1). Натисніть кнопку MENU (Меню), щоб активувати вікно EM.
- 2). Переміщуйте і вибирайте (регулюйте) налаштування EM згідно Посібника до клавiш
- 3). Функція Блокування EM/Розблокування EM Для блокування або розблокування EM натисніть і 10 секунд утримуйте кнопку Down (Вниз), коли функції EM неактивна.

Примітки:

Якщо виріб має лише один вхід сигналу, то елемент Input Select (Вибір входу) відключено.

Game Setting (Налаштування гри)



	Game Mode (Режим гри)	Off (Вимк.)	Відсутня оптимізація Ігрового режиму.
		FPS	Для гри у FPS (у «Стрілялки» від першої особи). Вдосконалює показ деталей у темних сценах.
		RTS	Для ігор у RTS (Стратегії в реальному часі). Вдосконалює якість зображення.
		Racing (Перегони)	Для гри в перегони надає найшвидший час відгуку і високу насиченість кольору.
		Gamer 1 (Гравець 1)	Бажане налаштування користувача збережено як Гравець 1.
		Gamer 2 (Гравець 2)	Бажане налаштування користувача збережено як Гравець 2.
	Gamer 3 (Гравець 3)	Бажане налаштування користувача збережено як Гравець 3.	
	Shadow Control (Керування тінню)	0-20	Контроль тіней за замовчуванням - 0, тож кінцевий користувач може налаштувати збільшення від 0 до 20 для чіткішого зображення. Якщо зображення надто темне, аби чітко побачити деталі, для чіткого зображення встановіть від 0 до 20.
	Game Color (Колір гри)	0-20	Колір гри надасть рівні 0-20 для регулювання насиченості задля кращого зображення.
	Sniper Scope (Діапазон снайпера)	Off (Вимк.) / 1.0 / 1.5 / 2.0	Наближуйтеся, аби краще прицілюватися для стрільби.
Adaptive-Sync	On (Увімк.) / Off (Вимк.)	Вимикає або активує Adaptive-Sync. Нагадування про запуск Adaptive-Sync: Коли активовано функцію Adaptive-Sync, у певних ігрових середовищах може виникати мерехтіння.	

	Low Input lag (Затримка низького входу)	On (Увімк.) / Off (Вимк.)	Вимкнення буфера кадрів може зменшити затримку введення. Примітка: Можна налаштувати низьку затримку вхідного сигналу з роздільною здатністю UHD 120 Гц/165 Гц і PIP/РВР, вимикання снайперського прицілу. Це увімкнено за замовчуванням у стані Adaptive-Sync і не підлягає регулюванню.
	Frame Counter (Лічильник кадрів)	Off (Вимк.) / Right-Up (Праворуч- Вгорі) / Right-Down (Праворуч- Внизу) / Left- Down (Ліворуч- Внизу) / Left-Up (Ліворуч-Вгорі)	Відображення частоти V у вибраному куті.

Примітка:

- 1) Коли HDR Mode (Режим HDR) під Luminance (Світіння) встановлено на pop-off (не вимикати), то Shadow Control (Контроль тіней) і Game Color (Колір гри) не регулюються.
- 2) Коли HDR під Luminance (Світіння) встановлено на pop-off (не вимикати), то Game Mode (Ігровий реж.), Shadow Control (Контроль тіней) і Game Color (Колір гри) не регулюються.
- 2) Коли Color Space (Колірний простір) у Color Settings (Налашт. кольору_) встановлено не на Standard (Стандарт), то Shadow Control (Контроль тіней) і Game Color (Колір гри) не регулюються.

Luminance (Світіння)

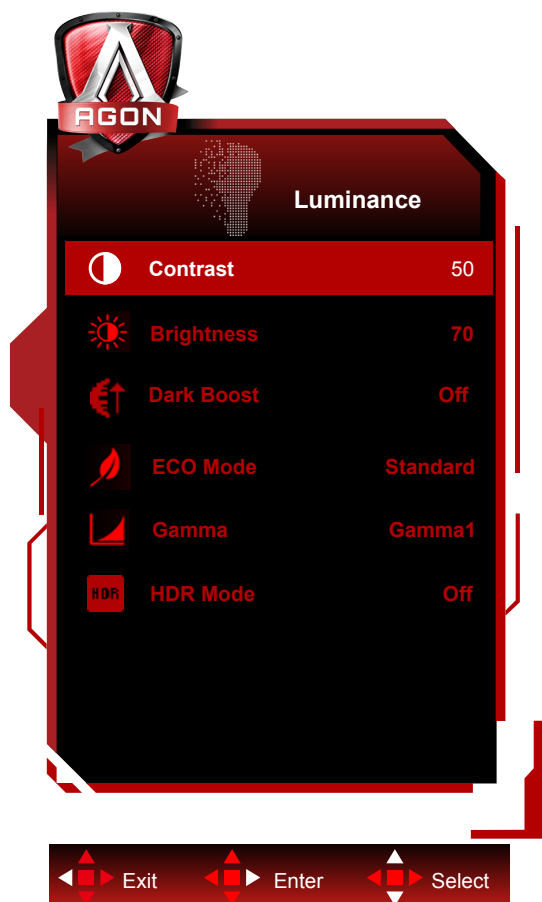

	Contrast (Контраст.)	0-100	Контраст від Digital-register.	
	Brightness (Яскравість)	0-100	Регулювання підсвічення	
	Dark Boost (Підсилення темного)	Off (Вимк.)		Підсилюйте фрагменти екрана в темній або яскравій ділянці, щоб відрегулювати яскравість у яскравій ділянці та переконатися, що вона не перенасичена.
		Level 1 (Рівень 1)		
		Level 2 (Рівень 2)		
		Level 3 (Рівень 3)		
	ECO Mode (Режим ECO)	Standard (Стандарт)		Standard Mode (Стандартний режим)
		Text (Текст)		Text Mode (Режим Текст)
		Internet (Інтернет)		Internet Mode (Режим Інтернет)
		Game (Гра)		Game Mode (Режим гри)
		Movie (Фільми)		Movie Mode (Режим «Кіно»)
		Sports (Спорт)		Sports Mode (Режим Спорт)
		Reading (Читання)		Reading Mode (Режим Читання)
	Gamma (Гамма)	Gamma1 (Гамма 1)		Регулювати на Гамма 1
		Gamma2 (Гамма 2)		Регулювати на Гамма 2
		Gamma3 (Гамма 3)		Регулювати на Гамма 3
	HDR	Off (Вимк.)		Встановить профіль HDR згідно власних вимог користування. Примітка: Коли визначено HDR, опцію HDR показано для регулювання.
DisplayHDR				
HDR Peak				
HDR Picture (Зображення HDR)				
HDR Movie (Фільм HDR)				
HDR Game (Гра HDR)				

	HDR Mode (Режим HDR)	Off (Вимк.)	Оптимізовано для кольору і контрасту зображення, що стимулюватиме показ ефекту HDR. Примітка: Коли не визначено HDR, опцію режиму HDR показано для регулювання.
		HDR Picture (Зображення HDR)	
		HDR Movie (Фільм HDR)	
		HDR Game (Гра HDR)	

Примітка:

- 1). Коли HDR Mode (Режим HDR) встановлено на pop-off (не вимикати), елементи Contrast (Контраст.), ECO Mode (Режим ECO) і Gamma (Гамма) неможливо регулювати
- 2). Коли HDR встановлено на pop-off (не вимикати), жоден з елементів у Luminance (Світіння) неможливо регулювати.
- 3). Коли Color Space (Колірний простір) встановлено не на Standard (Стандарт) , елементи Contrast (Контраст.), ECO Mode (Режим ECO), Gamma (Гамма), HDR/HDR Mode (HDR/Режим HDR) неможливо відрегулювати.

PIP Setting (Налаштування зображення в зображенні)

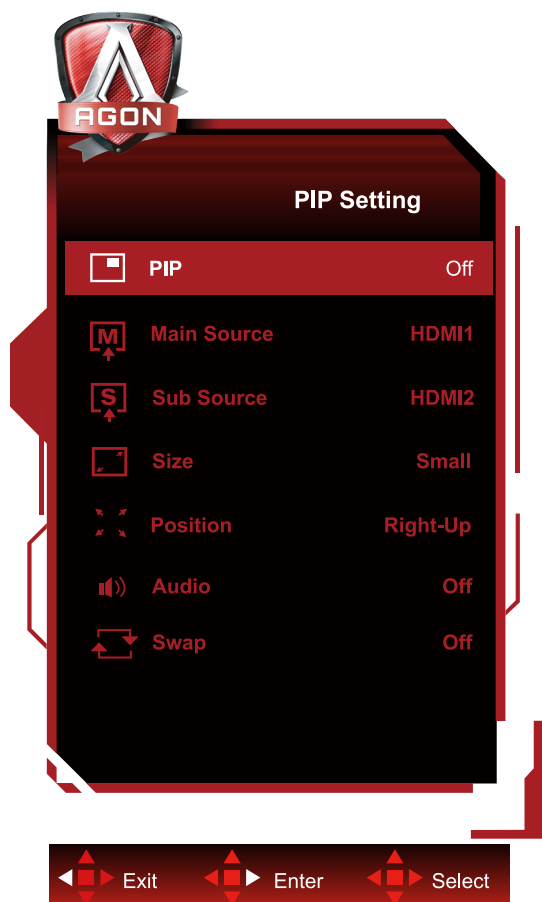

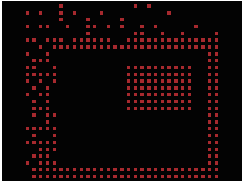
	PIP	Off (Вимк.) / PIP / PBP	Вимкнути або активувати PIP або PBP.
	Main Source (Головне джерело)		Виберіть головне джерело екрану.
	Sub Source (Субджерело)		Виберіть субджерело екрану.
	Size (Розмір)	Small (Малий) / Middle (Середній) / Large (Велике)	Виберіть розмір екрану.
	Position (Розташування)	Right-Up (Праворуч-Вгорі)	Встановіть розташування екрану.
		Right-Down (Праворуч-Внизу)	
		Left-Up (Ліворуч-Вгорі)	
		Left-Down (Ліворуч-Внизу)	
Audio (Аудіо)	On (Увімк.): PIP Audio (Аудіо зображення в зображенні) Off (Вимк.): Main Audio (Головне аудіо)	Вимкніть або активуйте налаштування аудіо.	
Swap (Обмін)	On (Увімк.): Swap (Обмін)	Обмін джерела екрану.	
	Off (Вимк.): non action (без дії)		

Примітка:

- 1) Коли HDR у Luminance (Світіння) встановлено на «не вимикати», жоден елементи у PIP Settings (Налаштування PIP) неможливо регулювати.
- 2) Коли активовано PIP/PBP, деякі налаштування кольору в EM, дійсні лише для головного екрану, а для допоміжного екрану не підтримуються. Тому головний екран і допоміжний екран можуть мати різні кольори.
- 3) Встановіть роздільну здатність вхідного сигналу на 1720X1440 на 60 Гц при PBP, аби отримати бажаний ефект показу.
- 4) У наступній таблиці показано сумісність джерел входу головного і допоміжного екрану, коли активовано PBP/PIP:

PBP/PIP		Головне джерело		
		HDMI1	HDMI2	DP
Субджерело	HDMI1	V	V	V
	HDMI2	V	V	V
	DP	V	V	V

Color Setup (Налаштування кольору)

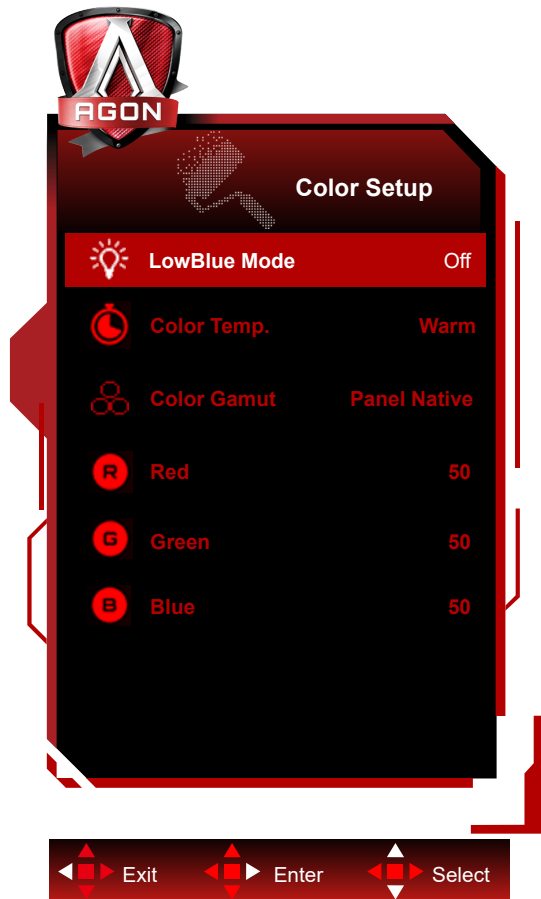

	LowBlue Mode (Режим LowBlue)	Off (Вимк.) / Multimedia (Мультимедіа) / Internet (Інтернет) / Office (Офіс) / Reading (Читання)	Звужує хвилю синього світла, контролюючи колірну температуру.
	Color Temp. (Колірна температура)	Warm (Теплий)	Викликати теплу колірну температуру з EEPROM.
		Normal (Звичайний)	Викликати звичайну колірну температуру з EEPROM.
		Cool (Холодний)	Викликати холодну колірну температуру з EEPROM.
		User (Користувач)	Відновити користувацьку колірну температуру з EEPROM.
	Color Gamut (Колірна гама)	Panel Native (Ориг. панелі)	Панель стандартного колірного простору.
		sRGB	Колірний простір sRGB.
		DCI-P3	Колірний простір DCI-P3.
Red (Червоний)	0-100	Підсилення червоного від цифрового реєстратора.	
Green (Зелений)	0-100	Підсилення зеленого від цифрового реєстратора.	
Blue (Синій)	0-100	Підсилення синього з цифрового реєстратора.	

Примітка:

- 1). Коли HDR Mode (Режим HDR) / HDR встановлено на pop-off (не вимикати), неможливо відрегулювати жоден елемент Color Setup (Налаштування кольору).
- 2). Коли Color Space (Колірний простір) встановлено не на Standard (Стандартний), відрегулювати жоден елемент Color Setup (Налаштування кольору).

Audio (Аудіо)

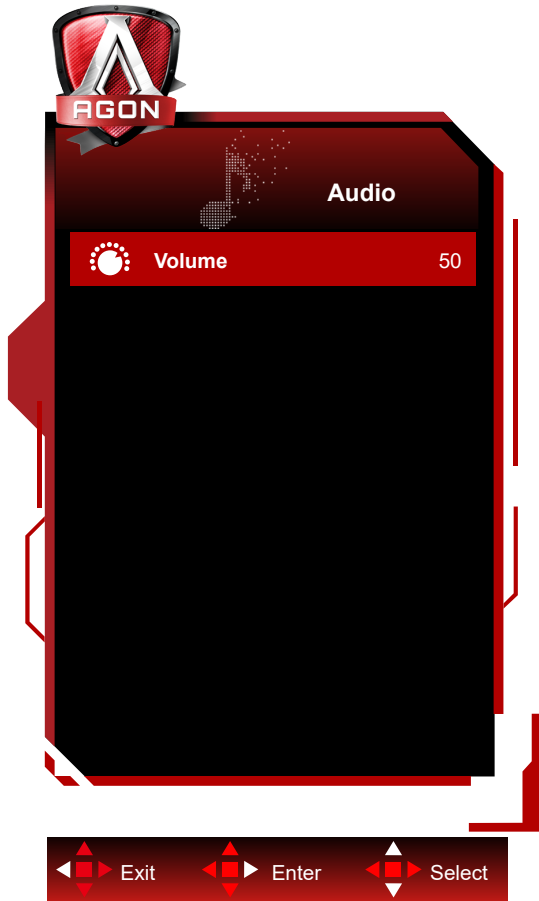

	Volume (Гучність)	0-100	Регулювання гучності
--	----------------------	-------	----------------------

Light FX

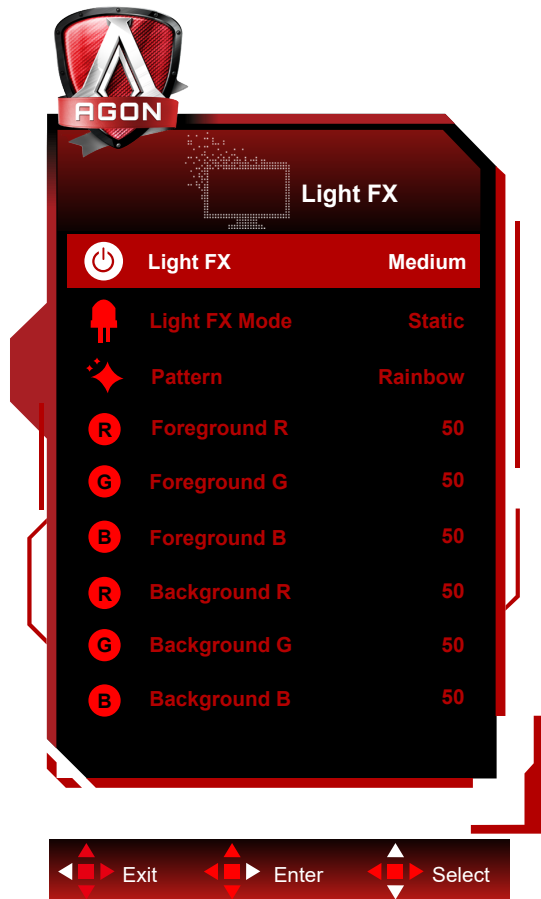

	Light FX	Off (Вимк.) / Low (Низький) / Medium (Канал) / Strong (Сильний)	Виберіть інтенсивність Light FX.
	Light FX Mode (Режим Light FX)	Audio1 (Аудіо 1) / Audio2 (Аудіо 2) / Static (Статичний) / Dark Point Sweep (Розгортання темної точки) / Gradient Shift (Зсув градієнта) / Spread Fill (Розповсюдження заливки) / Drip Fill (Крапельне заповнення) / Spreading Drip Fill (Розповсюдження крапельної заливки) / Breathing (Ппульсація) / Light Point Sweep (Розгортання світлої точки) / Zoom (Масштабування) / Rainbow (Веселка) / Wave (Хвиля) / Flashing (Мерехтіння) / Demo (Демо)	Виберіть режим Light FX
	Pattern (Шаблон)	Red (Червоний) / Green (Зелений) / Blue (Синій) / Rainbow (Веселка) / User Define (За визначенням користувачів)	Виберіть Шаблон Light FX
	Foreground R (Передній план Ч)	0-100	Можна регулювати колір переднього плану Light FX, якщо налаштування шаблону - за визначенням користувача
	Foreground G (Передній план З)		
	Foreground B (Передній план С)		
	Background R (Тло Ч)	0-100	Можна регулювати колір тла Light FX, якщо налаштування шаблону - за визначенням користувача
Background G (Тло З)			
Background B (Тло С)			

OLED Care/Extra (Догляд за OLED/Додатково)

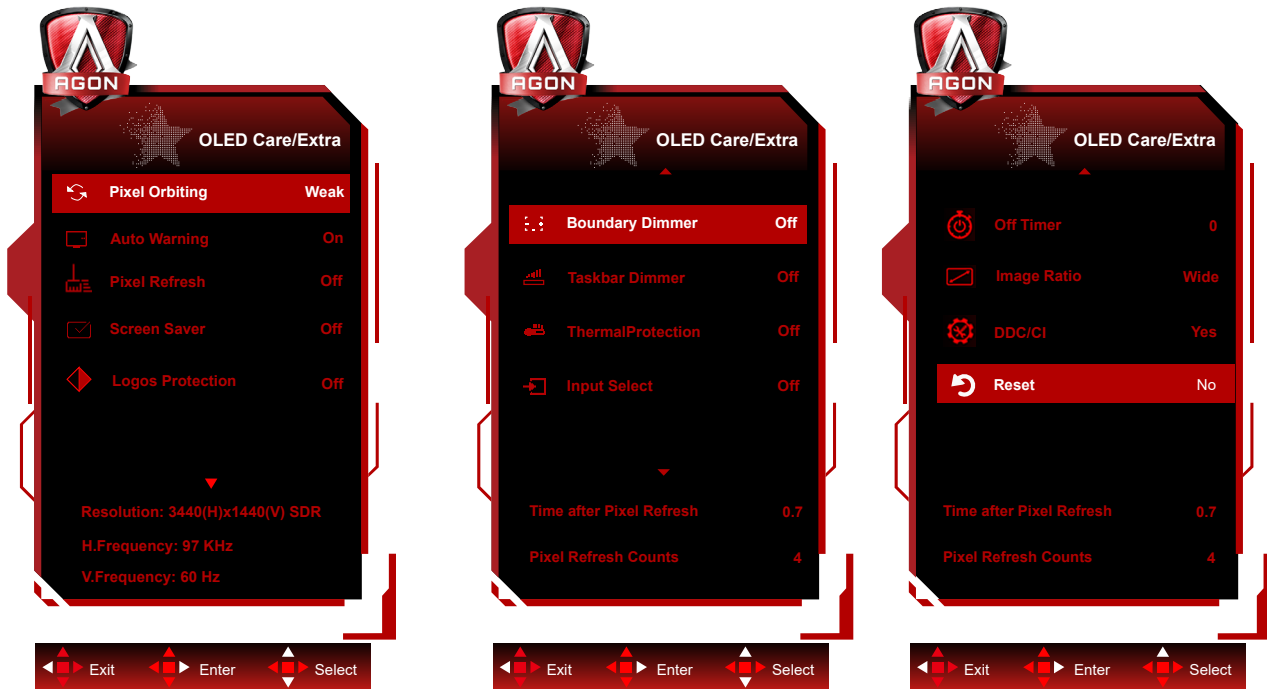

	Pixel Orbiting (Обертання пікселів)	Off (Вимк.) / Weak (Слабкий) / Medium (Середній) / Strong (Сильний)	Обертання раз на секунду злегка зсуває показуване зображення на рівні пікселів, аби запобігти утриманню зображення. За замовчуванням ця функція On (Weak) (Увімк. (Слабко)), Weak (Слабко) рухається найменше, Strong (Сильно) рухається найбільше, Off (Вимк.) вимикає рух і збільшує ймовірність утримання зображення. Це можна налаштувати в EM.
	Auto Warning (Авто Застереження)	On (Увімк.) / Off (Вимк.)	Активувати/Вимкнути функцію автоматичного попередження Pixel Refresh (Поновлення пікселів). Монітор автоматично відобразить Auto Warning (Автоматичне попередження) кожні 4 години користування поспіль, аби нагадати користувачам запустити процес Pixel Refresh (Поновлення пікселів). Виберіть Off (Вимк.), аби зупинити автоматичне попередження Pixel Refresh (Поновлення пікселів). Проте, якщо не дотримуватися часу роботи Pixel Refresh (Поновлення пікселів), збільшується ризик утримання зображення на екрані. Будь ласка, обдумайте це рішення, перш ніж продовжити.
	Pixel Refresh (Поновлення пікселів)	On (Увімк.) / Off (Вимк.)	Ця функція допоможе запобігти утриманню зображення. Після запуску виберіть Yes (Так) з меню підказок. Дисплей вимкне екран і запустить цикл обслуговування. Під час роботи циклу, приблизно 10 хвилин, індикатор живлення мерехтіниме білим (1 секунду увімкнено/1 секунду вимкнено). По завершенню циклу індикатор живлення живлення вимкнеться, а дисплей буде в режимі очікування.

Screen Saver (Екранна заставка)	Off (Вимк.) / Slow (Повільно) / Fast (Швидко)	Коли протягом певного періоду часу визначено статичне зображення, функція екранної заставки затемнить екран, щоб захистити панель від прилипання зображення. Коли визначено рухоме зображення, монітор поверне світіння на попередній статус роботи. Налаштування за замовчуванням Slow (Повільно). Його можна змінити на Fast (Швидко), аби швидше активувати екранну заставку. Наполегливо радимо завжди вмикати екранну заставку Slow (Повільно) або Fast (Швидко), аби захистити екран. Також радимо встановити користування екранною заставкою для захисту пристрою.
Logos Protection (Захист логотипів)	Off (Вимк.) / 1 / 2	Коли на екрані виявлено декілька статичних логотипів, пропонується увімкнути захист логотипів, який затемнить екран, аби захистити панель від утримання зображення в місцях виявлення логотипів.
Boundary Dimmer (Димер країв)	Off (Вимк.) / 1 / 2 / 3	Для спеціальних пропорцій з чорною ділянкою в рамці екрана або розділеного екрана функція граничного затемнення може автоматично виявляти та зменшувати яскравість окремих ділянок із великою різницею в рівнях яскравості.
Taskbar Dimmer (Димер панелі задач)	Off (Вимк.) / 1 / 2 / 3	Технологія Димера панелі задач зменшить яскравість ділянки панелі задач на екрані. Зміни яскравості в інших частинах, окрім панелі задач, не буде помітно.
ThermalProtection (Термозахист)	Off (Вимк.) / On (Увімк.)	Коли температура монітора перевищує 60 градусів Цельсія, функція Термозахист автоматично зменшує яскравість екрана, аби забезпечити належне розсіювання тепла. Радимо увімкнути на моніторі цю функцію.
Input Select (Вибір входу)	Auto (Авто) / HDMI1/ HDMI2/ DP	Виберіть джерело входу сигналу
Off Timer (Таймер вимкнення)	0-24 годин	Виберіть час вимкнення постійного струму
Image Ratio (Формат зображення)	Wide (Ширина) / Aspect (Пропорція) / 4:3 / 1:1 / 17"(4:3) / 19"(4:3) / 19"(5:4) / 19" ш (16:10) / 21,5" ш (16:9) / 22" ш (16:10) / 23" ш (16:9) / 23,6" ш (16:9) / 24" ш (16:9) / 27" ш (16:9) / 30" ш (21:9) / 32" ш (16:9)	Виберіть для показу пропорцію зображення.
DDC/CI	Yes (Так) або No (Hi)	Увімк./вимк. підтримку DDC/CI
Reset (Скинути)	Yes (Так) або No (Hi)	Скидання меню на налаштування за замовчуванням
Time after Pixel Refresh (Час після поновлення пікселів)		Це означає час у годинах, протягом якого екран світиться після виконання останньої операції піксельного оновлення. Кожні чотири години користувачеві надсилається автоматичне сповіщення про Поновлення пікселів.
Pixel Refresh Counts (Рахунки поновлення пікселів)		Записує кількість виконань Поновлення пікселів.

OSD Setup (Налаштування EM)

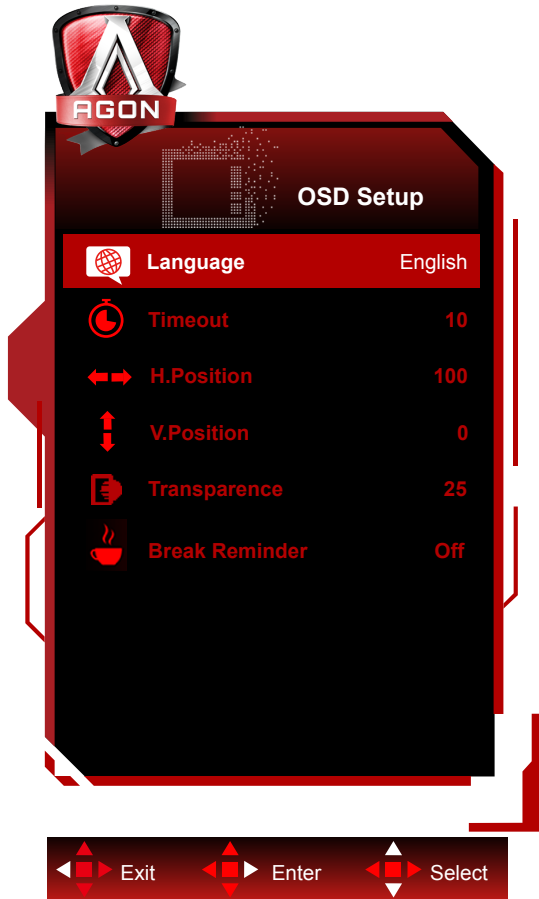

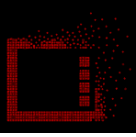
	Language (Мова)		Виберіть мову EM
	Timeout (Тайм-аут)	5-120	Регулювання тайм-ауту EM
	DP Capability (Здатність DP)	1.1/1.2/1.4	Примітка: Лише DP1.2/DP1.4 підтримують функціональність Adaptive-Sync.
	H. Position (Горизонтальне розташування)	0-100	Регулювання горизонтального розташування EM
	V. Position (Вертикальне розташування)	0-100	Регулювання розташування EM по вертикалі
	Transparence (Прозорість)	0-100	Регулює прозорість EM
	Break Reminder (Нагадування про перерву)	On (Увімк.) / Off (Вимк.)	Увімкніть нагадування для користувача роботи перерву кожну годину діяльності поспіль, аби запобігти проблемам здоров'я через повторюваний стрес.

Світлодіодний індикатор

Статус	Колір світлодіода
Режим повної потужності	Білий
Режим Активно Вимк.	Оранжевий
Триває Поновлення пікселів	Мерехтить білим (1 секунду увімк./1 секунду вимк.)
Несправність панелі OLED	Мерехтить оранжевим (1 секунду увімк./1 секунду вимк.)
Режим вимкнення системи	Індикатор не світиться.

Усунення несправностей

Неполадки	Можливі розв'язання
Індикатор живлення не світиться.	<ul style="list-style-type: none"> • Перевірте, чи увімкнено живлення. • Переконайтеся, що шнур живлення підключений. • Перевірте, чи увімкнено живлення комп'ютера.
Індикатор живлення світиться, проте на екрані нема зображення.	<ul style="list-style-type: none"> • Перевірте, чи добре підключено графічну карту комп'ютера. • Перевірте, чи правильно підключено до комп'ютера сигнальний кабель дисплея. • Перевірте штекер сигнального кабелю дисплею та переконайтеся, що жоден контакт не зігнутий. • Перевірте поведінку індикатора Caps lock (Верхній регістр) на клавіатурі комп'ютера, аби переконатися, що комп'ютер працює.
Зображення відсутнє, проте індикатор живлення мерехтить оранжевим.	<ul style="list-style-type: none"> • Несправність панелі OLED. Зверніться до фахівців з післяпродажного обслуговування AOC.
Неможливість виконати програму «вмикай і працюй».	<ul style="list-style-type: none"> • Перевірте, чи підтримується «вмикай і працюй». • Перевірте, чи адаптер підтримує «вмикай і працюй».
Затемнення зображення.	<ul style="list-style-type: none"> • Регулює світіння і пропорцію контрасту.
Зображення стрибає або розірвано.	<ul style="list-style-type: none"> • Електричне обладнання поруч може створювати інтерференцію.
На екрані показано the signal wire is not available (недоступний сигнальний кабель) або no signal (нема сигналу).	<ul style="list-style-type: none"> • Перевірте, чи правильно підключено сигнальний кабель. • Перевірте, чи не пошкоджено контакти сигнального кабелю. • З EM дисплею можна увімкнути і запустити функцію Поновлення пікселів, аби усунути ефект залишкового зображення. Запустивши цю функцію декілька разів, можна отримати бажаний ефект. Інші інструкції з догляду за екраном подано на офіційному веб-сайті у «Інструкціях для користувачів».
На екрані показано invalid input (недійсний вхід).	<ul style="list-style-type: none"> • Перевірте, чи не встановлено на комп'ютері неправильний режим показу. Переналаштуйте комп'ютер на режим показу, поданий у детальних інструкціях для користувачів.
Утримання зображення.	<ul style="list-style-type: none"> • Згідно характеристик панелі OLED, можна увімкнути функцію Поновлення пікселів і запустити її в меню дисплею, аби усунути ефект залишкового зображення. Аби отримати бажаний ефект, рекомендовано запустити цю функцію декілька разів. По інші інструкції з обслуговування екрана зверніться до інструкцій для користувачів на офіційному веб-сайті.
Правила та обслуговування	Див. інформацію з правил і обслуговування на компакт-диску або на www.aoc.com (знайдіть модель і країну, і на сторінці підтримки знайдіть інформацію з правил та обслуговування).

Технічні характеристики

Загальні характеристики

Панель	Назва моделі	AG346UCD	
	Керівна система	OLED	
	Розмір зображення для перегляду	86,8 см по діагоналі	
	Крок пікселя	0,2315 мм (по горизонталі) x 0,2315 мм (по вертикалі)	
	Кольори дисплею	1,07 мільярди кольорів	
Інші	Діапазон горизонтального сканування	30к~185 кГц(HDMI) 30к~285 кГц(DisplayPort)	
	Розмір горизонтального сканування (макс.)	800,06 мм	
	Діапазон вертикального сканування	48-120 Гц(HDMI) 48-175 Гц(DisplayPort)	
	Розмір вертикального сканування (макс.)	337,06 мм	
	Оптимальна попередньо налаштована роздільна здатність	3440x1440 на 60 Гц	
	Максимальна роздільна здатність	3440x1440 на 100 Гц (HDMI) 3440x1440 на 175 Гц (DisplayPort)	
	Технологія Plug & Play	VESA DDC2B/CI	
	Роз'єм	HDMIx2/DisplayPort/USBx3/висхідний USB /Навушник	
	Джерело живлення	100-240 В; 50/60 Гц; 2,5 А	
	Енергоспоживання	Типово (яскравість і контраст за замовчуванням)	100 Вт
		Макс. (Яскравість = 100, Контраст.=100)	≤160 Вт
Режим очікування		≤ 0,5 Вт	
Більдт Інспік	8Wx2		
Характеристика умов навколишнього середовища	Температура	Робоча	0°C - 40°C
		Зберігання	-25°C - 55°C
	Вологість	Робоча	10% - 85% (без утворення конденсату)
		Зберігання	5% - 93% (без утворення конденсату)
	Висота над рівнем моря	Робоча	0 м - 5000 м (0 футів - 16404 фути)
		Зберігання	0 м - 12192 м (0 футів - 40000 футів)



Примітка:

1) Максимальна кількість кольорів дисплея, які підтримує цей виріб, становить 1,07 мільярда за наведених нижче налаштувань (можливі розбіжності через обмеження вихідної потужності деяких графічних карт):

Версія сигналу Формат кольору Стан Біт кольору	HDMI2.1		DisplayPort1.4	
	YCbCr422 YCbCr420	YCbCr444 RGB	YCbCr422 YCbCr420	YCbCr444 RGB
3440 x1440 175Hz 10bpc	NA	NA	OK	OK
3440 x1440 175Hz 8bpc	NA	NA	OK	OK
3440 x1440 165Hz 10bpc	NA	NA	OK	OK
3440 x1440 165Hz 8bpc	NA	NA	OK	OK
3440 x1440 144Hz 10bpc	NA	NA	OK	OK
3440 x1440 144Hz 8bpc	NA	NA	OK	OK
3440 x1440 120Hz 10bpc	NA	NA	OK	OK
3440 x1440 120Hz 8bpc	NA	NA	OK	OK
3440 x1440 100Hz 10bpc	OK	NA	OK	OK
3440 x1440 100Hz 8bpc	OK	OK	OK	OK
Низька роздільна здатність 10bpc	OK	OK	OK	OK
Низька роздільна здатність 8bpc	OK	OK	OK	OK

[2]: Аби досягти WQHD 165 Гц/175 Гц для виходу сигналу DP1.4, слід використовувати графічну карту, що підтримує DSC. Щодо підтримки DSC порадьтеся із виробником графічної карти.

Попередньо налаштовані режими показу

СТАНДАРТ	РОЗДІЛЬНА ЗДАТНІСТЬ (±1 Гц)	ГОРИЗОНТАЛЬНА ЧАСТОТА (кГц)	ВЕРТИКАЛЬНА ЧАСТОТА (Гц)
VGA	640 × 480 на 60 Гц	31,469	59,940
	640X480 на 72 Гц	37,861	72,809
	640X480 на 75 Гц	37,500	75,000
	640X480 на 100 Гц	51,080	99,769
	640X480 на 120 Гц	60,938	119,720
SVGA	800X600 на 56 Гц	35,156	56,250
	800 × 600 на 60 Гц	37,879	60,317
	800X600 на 72 Гц	48,077	72,188
	800X600 на 75 Гц	46,875	75,000
	800X600 на 100 Гц	62,760	99,778
	800X600 на 120 Гц	76,302	119,972
XGA	1024X768 на 60 Гц	48,363	60,004
	1024X768 на 70 Гц	56,476	70,069
	1024X768 на 75 Гц	60,023	75,029
SXGA	1280X1024 на 60 Гц	63,981	60,020
	1280X1024 на 75 Гц	79,976	75,025
FHD	1920 × 1080 на 60 Гц	67,500	60,000
	1920X1080 на 100 Гц	112,500	100,000
	1920X1080 на 120 Гц	137,260	119,982
QHD	2560X1440 на 60 Гц	96,180	60,000
	2560X1440 на 120 Гц	183	120
	2560X1440 на 144 Гц	222,194	144,01
PBP	1280X1440 на 60 Гц	89,450	59,913
	1280X1440 на 75 Гц	111,972	74,998
UHD	3840X2160 на 60 Гц	141,12	60
	3840X2160 на 144 Гц	222,202	100,001
	3840X2160 на 144 Гц	282,25	120,005
	3840 × 2160 на 144 Гц	338,69	144
	3840X2160 на 144 Гц	351,362	160,001
	3840X2160 на 144 Гц	388,08	165
РЕЖИМИ IBM			
DOS	720X400 на 70 Гц	31,469	70,087
РЕЖИМИ MAC			
VGA	640X480 на 67 Гц	35,000	66,667
SVGA	832X624 на 75 Гц	49,725	74,551

Примітка: Згідно стандарту VESA різні операційні системи та графічні карти можуть мати певні помилки роздільної здатності (+/-1 Гц). Розгляньте сам виріб.

Призначення контактів



Сигнальний кабель кольорового дисплею з 19 контактами

№ кон-такту	Назва сигналу	№ кон-такту	Назва сигналу	№ кон-такту	Назва сигналу
1.	Дані TMDS 2+	9.	Дані TMDS 0-	17.	Заземлення DDC/CEC
2.	Екранування даних TMDS 2	10.	Годинник TMDS +	18.	+5 В живлення
3.	Дані TMDS 2-	11.	Екранування годинника TMDS	19.	Визначення гарячого підключення
4.	Дані TMDS 1+	12.	Годинник TMDS -		
5.	Екранування даних TMDS 1	13.	CEC		
6.	Дані TMDS 1-	14.	Зарезервовано (N.C. на пристрої)		
7.	Дані TMDS 0+	15.	SCL		
8.	Екранування даних TMDS 0	16.	SDA		

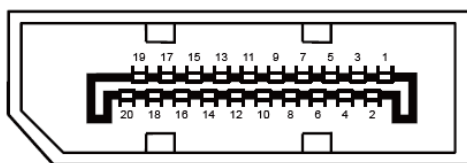

20-Сигнальний0-контактний сигнальний кабель кольорового дисплею

Контакт №.	Назва сигналу	Контакт №.	Назва сигналу
1	ML_Lane 3 (n)	11	GND
2	GND	12	ML_Lane 0 (p)
3	ML_Lane 3 (p)	13	CONFIG1
4	ML_Lane 2 (n)	14	CONFIG2
5	GND	15	AUX_CH(p)
6	ML_Lane 2 (p)	16	GND
7	ML_Lane 1 (n)	17	AUX_CH(n)
8	GND	18	Визначення гарячого підключення
9	ML_Lane 1 (p)	19	Поверн. DP_PWR
10	ML_Lane 0 (n)	20	DP_PWR

Технологія Plug & Play

Функція Plug & Play DDC2B

Цей монітор має здатності VESA DDC2B згідно СТАНДАРТУ VESA DDC. Це надає монітору можливість повідомляти свою ідентифікацію головній системі та, залежно від рівня DDC, передавати додаткову інформацію про можливість показу.

DDC2B - це канал передачі даних в обидва боки за протоколом I2C. Хост може зробити запит інформації EDID по каналу DDC2B.