

AGON

P R O



Manual de utilizare a monitorului OLED

AG346UCD

În funcție de caracteristicile produsului OLED, se recomandă întreținerea ecranului conform cerințelor din instrucțiunile de utilizare, astfel încât să se reducă riscul de reținere a imaginii.

AOC

www.aoc.com

©2024 AOC. All Rights Reserved

Version: A00

HDMI[®]
HIGH-DEFINITION MULTIMEDIA INTERFACE

Siguranță	1
Convenții naționale.....	1
Alimentare	2
Instalarea	3
Curățarea	4
Altele	5
Instalarea.....	6
Conținutul cutiei.....	6
Instalarea suportului și a bazei.....	7
Reglarea unghiului de vizualizare	8
Conectarea monitorului.....	9
Atașarea brațului pentru montare pe perete	10
Funcția Adaptive-Sync	11
HDR	12
Reglarea.....	13
Taste rapide.....	13
Ghidul tastei OSD (Meniu)	14
OSD Setting (Setare OSD)	16
Game Setting (Setare joc)	17
Luminance (Luminanță)	19
PIP Setting (Setare PIP)	20
Color Setup (Configurare culori).....	21
Audio.....	22
Light FX (FX luminos).....	23
OLED Care/Extra	24
OSD Setup (Configurare OSD).....	26
Indicator LED	27
Depanare.....	28
Specificații	29
Specificații generale	29
Moduri prestabilite de afișare	31
Alocări ale pinilor.....	32
Plug and Play	33

Siguranță

Convenții naționale

În următoarele subsecțiuni, sunt descrise convențiile naționale utilizate în acest document.

Note, precauții și avertismente

În acest ghid, este posibil ca fragmentele de text să fie însoțite de o pictogramă și scrise cu caractere aldine sau cursive. Aceste fragmente reprezintă note, precauții și avertismente și sunt utilizate după cum urmează:



NOTĂ: Marcajul NOTĂ indică informații importante care vă ajută să utilizați mai bine computerul.





ATENȚIE: marcajul ATENȚIE indică posibilitatea de deteriorare a echipamentelor hardware sau de pierdere a datelor și vă ajută să evitați problema.





AVERTISMENT: Un AVERTISMENT indică posibilitatea de vătămare corporală și vă informează cum să evitați problema. Anumite avertismente pot să apară în format alternativ și este posibil să nu fie însoțite de pictograme. În astfel de cazuri, forma respectivă de prezentare a avertismentului este aprobată de autoritatea de reglementare.

Alimentare

 Monitorul trebuie aprovizionat cu energie numai de la tipul de sursă indicat pe etichetă. Dacă aveți dubii cu privire la modul de alimentare din reședința dvs., consultați reprezentantul local sau compania de electricitate locală.

 Monitorul este prevăzut cu un ștecher cu împământare, adică un ștecher dotat cu un al treilea pin. Acest ștecher trebuie introdus într-o priză cu împământare, ca măsură de siguranță. Dacă priza dvs. nu este compatibilă cu ștecherul care are trei pini, solicitați asistența unui electrician pentru a instala o priză adecvată sau folosiți un adaptor pentru a împământa dispozitivul. Nu anulați elementul de siguranță al ștecherului cu împământare.

 Deconectați unitatea de la alimentare pe durata furtunilor cu descărcări electrice sau când nu îl utilizați pentru perioade mari de timp. Astfel, veți proteja monitorul împotriva daunelor provocate de fluctuațiile bruște de tensiune.

 Nu supraîncărcați cablurile de alimentare și prelungitoarele. Supraîncărcarea acestora poate produce un incendiu și există riscul de electrocutare.

 Pentru a asigura o funcționare satisfăcătoare, folosiți monitorul numai împreună cu computerele care apar pe lista UL, ale căror mufe de conectare au valori nominale de 100 -240 V c.a., min. 5A.

 Priza de perete trebuie instalată în apropierea echipamentului și trebuie să fie ușor accesibilă.

Instalarea

! Nu așezați monitorul pe un cărucior, un suport, un trepied, un suport de montare sau o masă instabilă. În cazul în care cade, monitorul poate duce la rănirea unei persoane și la deteriorarea gravă a produsului. Utilizați numai cărucioare, suporturi, trepiede, suporturi de montare sau mese recomandate de producător sau comercializate împreună cu acest produs. Respectați instrucțiunile producătorului atunci când instalați produsul și utilizați accesoriile de montare recomandate de producător. Ansamblurile formate din produs și cărucior trebuie deplasate cu atenție.

! Nu împingeți obiecte în fanta cu care este prevăzut dulapul pentru monitor. În caz contrar, se pot deteriora componente ale circuitului sau se poate provoca un scurtcircuit. Nu vărsați niciodată lichide pe monitor.

! Nu așezați produsul cu fața pe podea.

! Dacă montați monitorul pe un perete sau raft, folosiți un kit de montare aprobat de către producător și urmați instrucțiunile de instalare a acestuia.

! Lăsați spațiu liber în jurul monitorului, după cum se arată mai jos. În caz contrar, este posibil ca circulația aerului să nu fie adecvată, ceea ce poate cauza un incendiu sau deteriorarea monitorului.

! Pentru a evita deteriorarea accidentală, de exemplu, desprinderea panoului de pe cadru, asigurați-vă că monitorul nu este înclinat în jos cu mai mult de -5 grade. Dacă se depășește unghiul de înclinare în jos de -5 grade, defecțiunea monitorului nu va fi acoperită de garanție.

Consultați imaginea de mai jos pentru zonele recomandate pentru aerisire din jurul monitorului, atunci când monitorul este instalat pe perete sau pe suport:

Montat împreună cu suportul

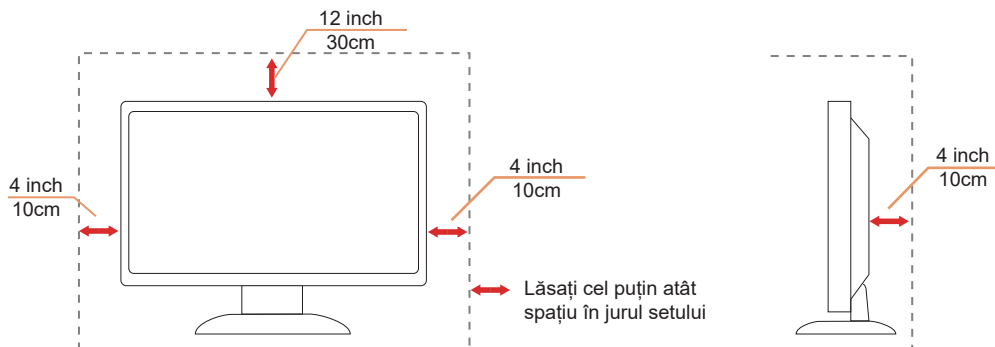

Curățarea

! Curățați dulapul în mod regulat cu o cârpă moale, umezită cu apă.

! La curățare, utilizați o lavetă din bumbac sau microfibră. Cârpă trebuie să fie umedă și aproape uscată, nu permiteți pătrunderea lichidului în carcasă.





! Deconectați cablul de alimentare înainte de a curăța produsul.

Altele

 Dacă produsul emite mirosuri și sunete ciudate sau fum, deconectați IMEDIAT fișa de alimentare și contactați un Centru de service.

 Asigurați-vă că orificiile de ventilare nu sunt blocate de o masă sau de o draperie.

 Nu supuneți monitorul OLED la niveluri mari de șoc sau la impacturi puternice în timpul funcționării.

 Nu loviți și nu scăpați monitorul pe jos în timpul funcționării sau transportului.

 În funcție de caracteristicile produselor OLED, nu se recomandă utilizarea continuă a acestui produs pentru mai mult de patru ore. Acest produs folosește mai multe tehnologii pentru a elimina posibila reținere a imaginii. Pentru detalii, consultați instrucțiunile cu privire la „Întreținerea ecranului”.

Instalarea

Conținutul cutiei

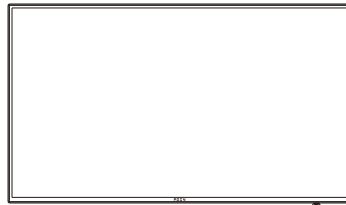

OLED Monitor



Quick Start Guide

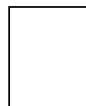

Warranty card



Stand

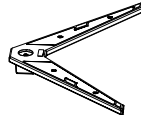

Base



Wall Mount
Bracket



Stand
Screws



Screwdriver



Stand Screws



Power Cable



DisplayPort Cable



HDMI Cable



USB Cable

* În unele țări sau regiuni este posibil să nu fie incluse toate cablurile de semnal. Consultați reprezentantul local sau filiala locală AOC pentru a obține confirmarea în această privință.

Instalarea suportului și a bazei

Instalați sau dezinstalați suportul urmând pașii de mai jos.

Instalare:

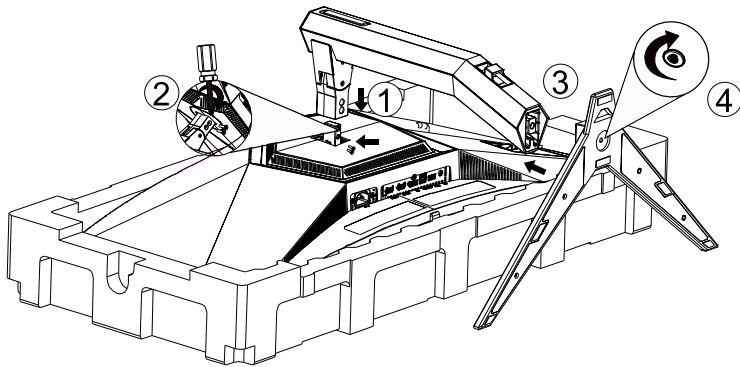

Dezasamblare:

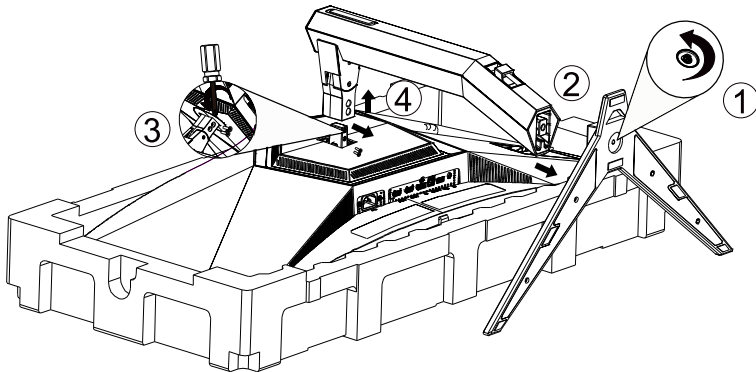

Specificații pentru șurubul bazei: M6*21 mm (filet efectiv 5,5 mm)

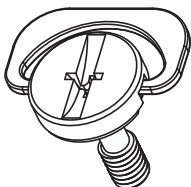

SReglarea unghiului de vizualizare

Pentru vizualizare optimă, se recomandă să vă uitați drept la monitor, apoi să reglați unghiul monitorului în funcție de preferințe.

Țineți suportul astfel încât să nu răsturnați monitorul atunci când modificați unghiul.

Puteți regla unghiul monitorului după cum se arată mai jos:

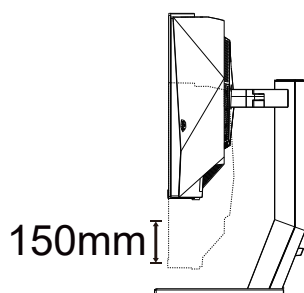
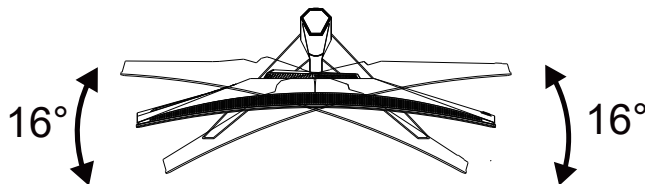
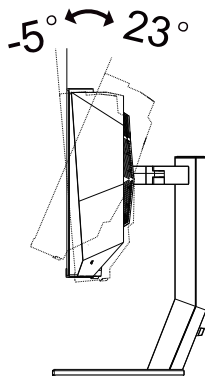

NOTĂ:

Nu atingeți ecranul OLED atunci când modificați unghiul. În caz contrar, ecranul OLED se poate deteriora sau sparge.

Avertisment:

1. Pentru a evita deteriorarea accidentală a ecranului, precum desprinderea panoului, asigurați-vă că monitorul nu este înclinat în jos cu mai mult de -5 grade.
2. Nu apăsați pe ecran atunci când reglați unghiul monitorului. Atingeți doar cadrul.

Conectarea monitorului

Conexiuni prin cablu în spatele monitorului:

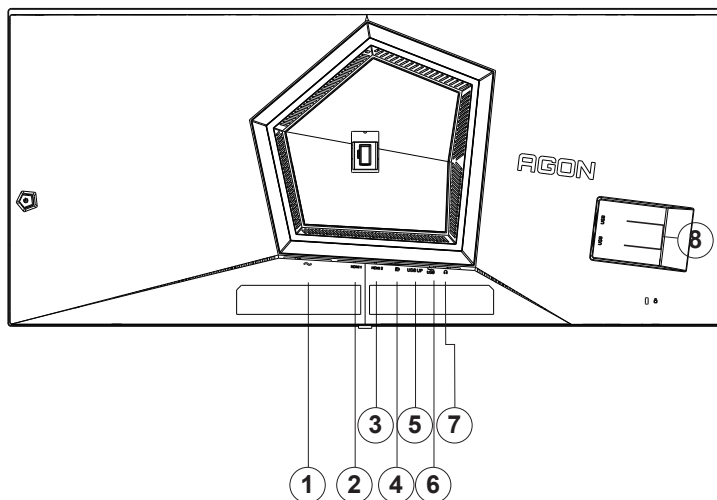

1. Intrare
2. HDMI1
3. HDMI2
4. DisplayPort
5. USB3.2 Gen1 ascendent
6. USB3.2 Gen1 descendent + încărcare rapidăx1
7. Căști
8. USB3.2 Gen1 descendent x2

Ligar ao PC

1. Ligue o cabo de alimentação à parte de trás do monitor com firmeza.
2. Desligue o computador e retire o cabo de alimentação.
3. Conectați cablul de semnal al afișajului la conectorul video al computerului.
4. Ligue o computador e o monitor.

Se visualizar uma imagem no ecrã do monitor, a instalação estará concluída. Se o monitor não apresentar uma imagem, consulte a Resolução de problemas.

Para proteger o equipamento, desligue sempre a alimentação do PC e do monitor OLED antes de efetuar a ligação.

Atașarea brațului pentru montare pe perete

Pregătirea pentru instalare a unui braț pentru montare pe perete.

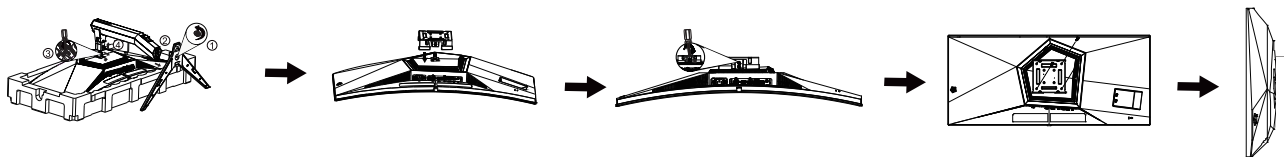

Acest monitor poate fi atașat la un braț pentru montare pe perete, pe care îl achiziționați separat. Deconectați alimentarea cu energie înainte de această procedură. Urmați pașii de mai jos:

1. Îndepărtați baza.
2. Urmați instrucțiunile producătorului pentru asamblarea brațului pentru montare pe perete.
3. Așezați brațul pentru montare pe perete pe spatele monitorului. Aliniați orificiile brațului cu orificiile de pe spatele monitorului.
4. Introduceți 4 șuruburi în orificii și strângeți.
5. Reconectați cablurile. Consultați manualul de utilizare primit împreună cu brațul pentru montare pe perete opțional pentru instrucțiuni de montare a acestuia pe perete.

Suspendare de perete:

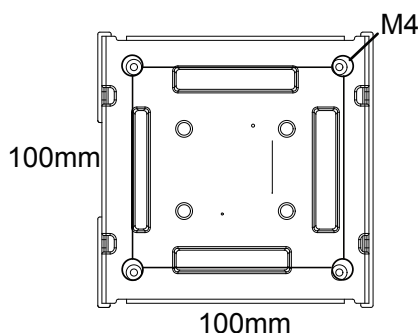

Specificații ale șuruburilor de suspendare de perete: M4*12mm

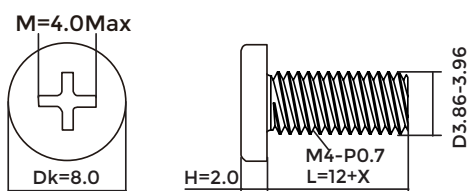

 Notă: Orificiile de șurub pentru montarea VESA nu sunt disponibile pentru toate modelele, vă rugăm consultați distribuitorul sau departamentul oficial al AOC.

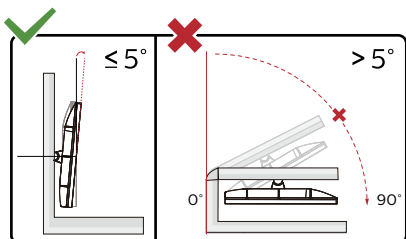

* Designul afișajului poate diferi de ilustrație.

Avertisment:

1. Pentru a evita deteriorarea accidentală a ecranului, precum desprinderea panoului, asigurați-vă că monitorul nu este înclinat în jos cu mai mult de -5 grade.
2. Nu apăsați pe ecran atunci când reglați unghiul monitorului. Atingeți doar cadrul.

Funcția Adaptive-Sync

1. Funcția Adaptive-Sync (Sincronizare adaptivă) funcționează cu DisplayPort/HDMI
2. Compatibilitate placă grafică: Regăsiți mai jos lista de recomandări, care poate fi de asemenea consultată la www.AMD.com

Plăci grafice

- Radeon™ RX Vega series
- Radeon™ RX 500 series
- Radeon™ RX 400 series
- Radeon™ R9/R7 300 series (R9 370/X, R7 370/X, R7 265 cu excepția)
- Radeon™ Pro Duo (2016)
- Radeon™ R9 Nano series
- Radeon™ R9 Fury series
- Radeon™ R9/R7 200 series (R9 270/X, R9 280/X cu excepția)

Procesoare

- AMD Ryzen™ 7 2700U
- AMD Ryzen™ 5 2500U
- AMD Ryzen™ 5 2400G
- AMD Ryzen™ 3 2300U
- AMD Ryzen™ 3 2200G
- AMD PRO A12-9800
- AMD PRO A12-9800E
- AMD PRO A10-9700
- AMD PRO A10-9700E
- AMD PRO A8-9600
- AMD PRO A6-9500
- AMD PRO A6-9500E
- AMD PRO A12-8870
- AMD PRO A12-8870E
- AMD PRO A10-8770
- AMD PRO A10-8770E
- AMD PRO A10-8750B
- AMD PRO A8-8650B
- AMD PRO A6-8570
- AMD PRO A6-8570E
- AMD PRO A4-8350B
- AMD A10-7890K
- AMD A10-7870K
- AMD A10-7850K
- AMD A10-7800
- AMD A10-7700K
- AMD A8-7670K
- AMD A8-7650K
- AMD A8-7600
- AMD A6-7400K

HDR

Este compatibil cu semnalele de intrare în format HDR10.

Afișajul ar putea activa automat funcția HDR dacă playerul și conținutul sunt compatibile. Contactați producătorul dispozitivului și furnizorul de conținut pentru a obține informații despre compatibilitatea dispozitivului și a conținutului. Selectați opțiunea „Oprit” pentru funcția HDR atunci când nu aveți nevoie de funcția de activare automată.

Notă:

1. 3840x2160@50Hz/60Hz este disponibil doar pe dispozitive precum playerele UHD sau Xbox/PS.
2. Setări de afișare:
 - a. Accesați „Setări de afișare” și selectați Rezoluția 3440x1440 și funcția HDR.
 - b. Schimbați la rezoluția 3440x1440 (dacă este disponibilă) pentru a obține cele mai bune efecte HDR.

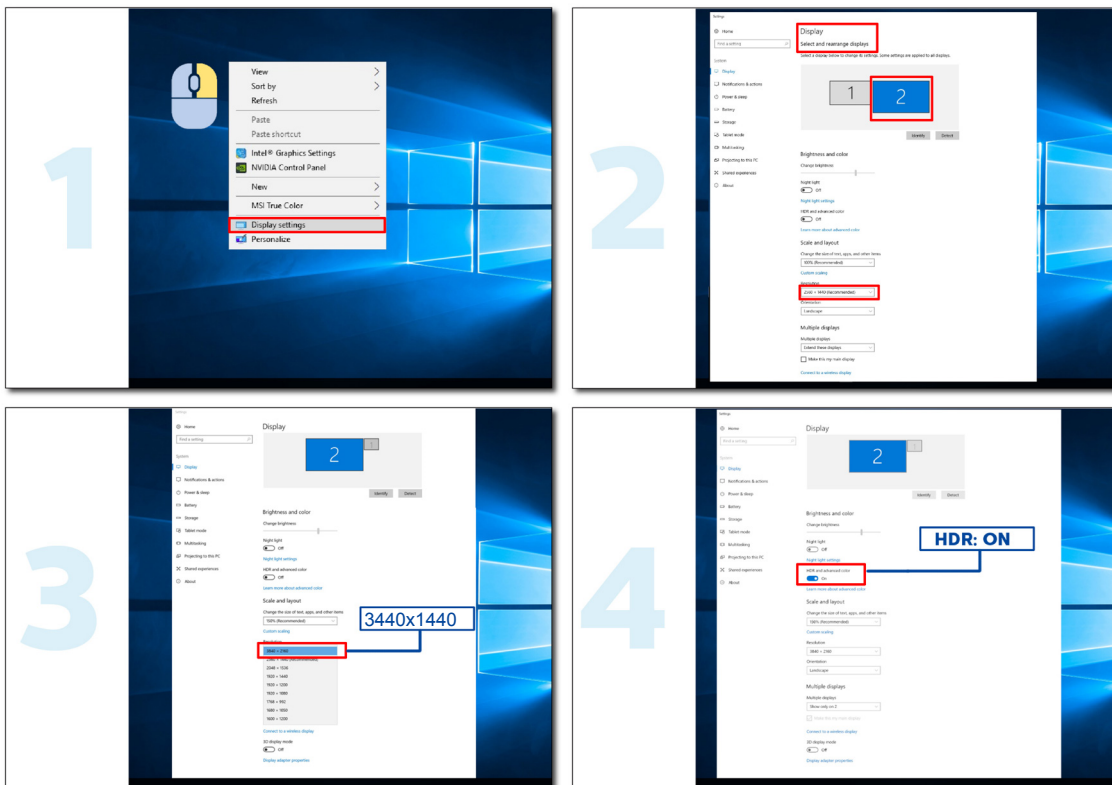

Reglarea

Taste rapide

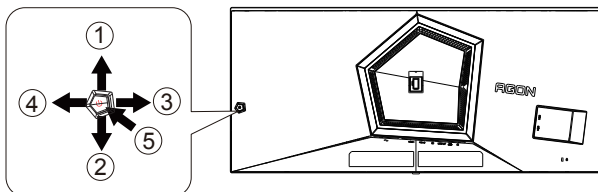

1	Source/Up(Sursă/Sus)
2	Dial Point (Indicator)/Down (Jos)
3	Game Mode/Left (Mod joc/Stânga)
4	Light FX/Right (FX luminos/Dreapta)
5	Power/ Menu/Enter (Alimentare/Meniu/Enter)

Power/Menu/Enter (Alimentare/Meniu/Enter)

Apăsați pe butonul Power (Alimentare) pentru a porni monitorul.

Când nu apare meniul OSD (afișare pe ecran), apăsați pentru a afișa meniul OSD (afișare pe ecran) sau pentru a confirma selecția. Apăsați timp de 2 secunde pentru a opri monitorul.

Dial Point (Indicator)

Dacă nu există niciun OSD, apăsați butonul Dial Point pentru a afișa / ascunde Indicatorul.

Game Mode/Left (Mod joc/Stânga)

Atunci când nu este afișat meniul OSD, apăsați pe tasta „Left (Stânga)” pentru a deschide funcția modului de joc, apoi apăsați pe tasta „Left (Stânga)” sau „Right (Dreapta)” pentru a selecta modul de joc (FPS, RTS, Racing (Curse), Gamer 1 (Jucător 1), Gamer 2 (Jucător 2) ori Gamer 3 (Jucător 3)) în funcție de diversele tipuri de jocuri.

Light FX/Right (FX luminos/Dreapta)

Aunci când nu există OSD, apăsați tasta „Right” (Dreapta) pentru activarea funcției Light FX (FX luminos).

Source/Up (Sursă/Sus)

Atunci când afișajul pe ecran este închis, apăsați pe butonul Source (Sursă) pentru a activa funcția respectivă a tastei rapide.

Ghidul tastei OSD (Meniu)



Enter: Utilizați tasta Enter pentru a accesa următorul nivel OSD

Deplasare: Utilizați tastele Stânga / Dreapta / Jos pentru a deplasa selecția OSD

Exit: Utilizați tasta Right (Dreapta) pentru a ieși din meniul OSD



Enter: Utilizați tasta Enter pentru a accesa următorul nivel OSD

Deplasare: Utilizați tastele Dreapta/ Sus / Jos pentru a deplasa selecția OSD

Exit: Utilizați tasta Left (Stânga) pentru a ieși din meniul OSD



Enter: Utilizați tasta Enter pentru a accesa următorul nivel OSD

Deplasare: Utilizați tastele Sus / Jos pentru a deplasa selecția OSD

Exit: Utilizați tasta Left (Stânga) pentru a ieși din meniul OSD



Deplasare: Utilizați tastele Stânga / Dreapta / Sus / Jos pentru a deplasa selecția OSD



Exit: Utilizați tasta Stânga pentru a ieși din meniul OSD și a vă întoarce la nivelul OSD anterior

Enter: Utilizați tasta Dreapta pentru a accesa următorul nivel OSD

Select: Utilizați tasta Sus / Jos pentru a deplasa selecția OSD



Enter: Utilizați tasta Enter pentru a aplica setarea OSD și a reveni la nivelul OSD anterior

Select: Utilizați tasta Jos pentru a ajusta setarea OSD



Select: Utilizați săgeata Sus / Jos pentru a ajusta setarea OSD



Enter: Utilizați tasta Enter pentru a ieși din meniul OSD și a vă întoarce la nivelul OSD anterior

Select: Utilizați săgeata Stânga / Dreapta pentru a ajusta setarea OSD

OSD Setting (Setare OSD)

Instrucțiuni simple cu privire la tastele de control.

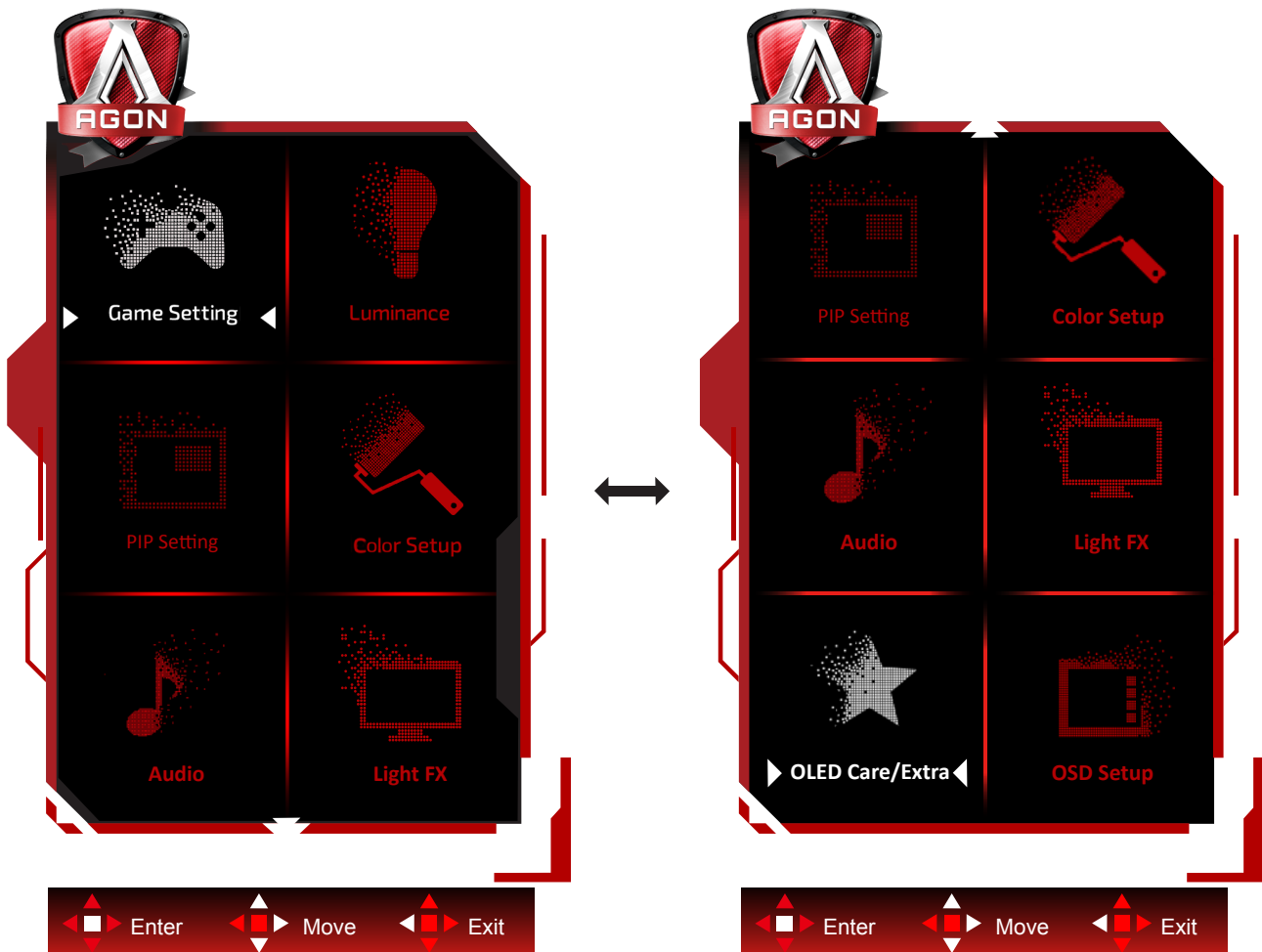

- 1). Apăsați pe butonul MENU (MENIU) pentru a activa fereastra OSD.
- 2). Respectați Ghidul tastelor pentru deplasarea sau selecția (ajustarea) setărilor OSD
- 3). Funcția de blocare/deblocare a afișajului de pe ecran: Pentru a bloca sau debloca afișajul de pe ecran, apăsați și mențineți butonul Down (Jos) timp de 10 secunde în timp ce funcția OSD nu este activă.

Note:

Dacă produsul recepționează o singură intrare de semnal, elementul „Input Select” (Selectare intrare) este dezactivat de la ajustare.

Game Setting (Setare joc)

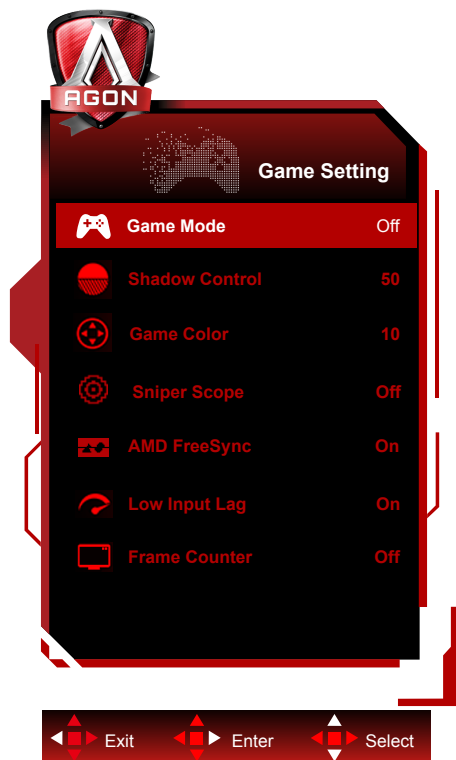

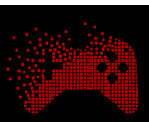
	Game Mode (Mod joc)	Off (Dezactivat)	Nicio optimizare prin modul Joc.
		FPS	Pentru jocuri FPS (Simulator de împușcături). Îmbunătățește detaliile negre din teme întunecate.
		RTS	Pentru jocuri RTS (Strategie în timp real). Îmbunătățește calitatea imaginii.
		Racing (Curse)	Pentru jocuri de curse. Asigură cel mai rapid timp de răspuns și o saturație ridicată a culorilor.
		Gamer 1 (Jucător 1)	Setările preferințelor utilizatorului, salvează drept Gamer 1 (Jucător 1).
		Gamer 2 (Jucător 1)	Setările preferințelor utilizatorului, salvează drept Gamer 2 (Jucător 1).
		Gamer 3 (Jucător 1)	Setările preferințelor utilizatorului, salvează drept Gamer 3 (Jucător 1).
	Shadow Control (Control umbre)	0-20	Setarea implicită de control al umbrelor este 0, iar apoi utilizatorul final o poate ajusta de la 0 la 20, pentru o imagine mai clară. Dacă imaginea este prea întunecată pentru a vedea detaliile în mod clar, ajustați de la 0 la 20 pentru o imagine clară.
	Game Color (Culoare joc)	0-20	Opțiunea Culoare joc vă oferă 20 de niveluri de reglare a saturației, pentru a obține o imagine mai bună
	Sniper Scope	Off (Dezactivat) /1.0 /1.5 /2.0	Efectuați o mărire locală pentru a facilita țintirea când trageți.
Adaptive-Sync	On (Activat)/Off (Dezactivat)	Dezactivați sau activați Adaptive-Sync. Memento pentru funcționarea cu sincronizare adaptativă: Atunci când funcția Sincronizare adaptativă este activată, este posibil să se producă intermitențe în unele medii de joc.	
Low input Lag (Întârziere redusă la intrare)	On (Activat)/ Off (Dezactivat)	Dezactivarea tamponului de cadre poate reduce întârzierea la intrare. Rețineți: Întârzierea redusă la intrare este dezactivată în mod implicit și nu poate fi reglată când frecvența câmpului este mai mică de 120 Hz; este activată în mod implicit și nu poate fi reglată când frecvența câmpului este egală cu 120 Hz și sincronizarea adaptivă este activată.	

	Contor cadre	Dezactivat / Dreapta sus / Dreapta jos / Stânga jos / Stânga sus	Afișarea frecvenței V pentru unghiul selectat
--	--------------	--	---

Notă:

Când "HDR Mode" sub "Luminance" este setat la "non-off", "Shadow Control" și "Game Color" nu sunt reglabile.

Când "HDR" de sub "Luminanță" este setat la "non-off", "Game Mode", "Shadow Control" și "Game Color" nu sunt reglabile.

Când "Gama de culori" din "Configurare culoare" este setată la non-"Standard", elementele "Shadow Control" și "Game Color" nu sunt reglabile.

Luminance (Luminanță)

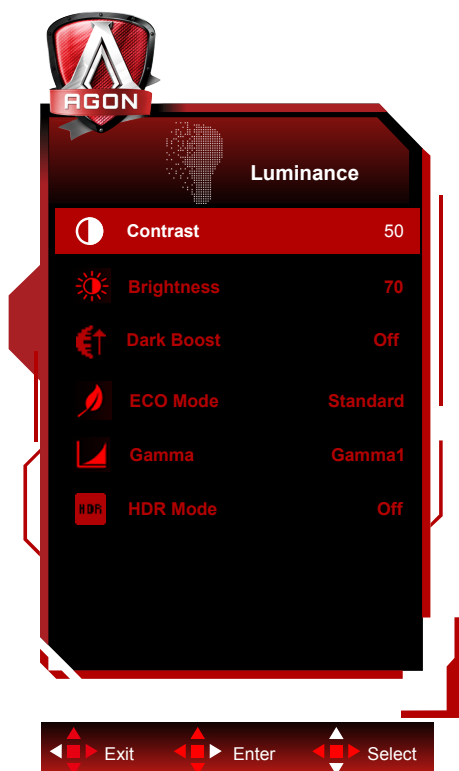

	Contrast	0-100	Contrast pentru transmisiile digitale.
	Brightness (Luminozitate)	0-100	Reglare retroiluminare
	Dark Boost	Off (Dezactivat) /Level 1 /Level 2 /Level 3	Îmbunătățiți detaliile de pe ecran în zona întunecată sau luminoasă pentru a ajusta luminozitatea în zona luminoasă și pentru a vă asigura că nu este suprasaturată.
	Eco mode (Mod ecologic)	Standard	Mod standard
		Text	Mod text
		Internet	Mod internet
		Game (Joc)	Game Mode (Mod joc)
		Movie (Film)	Mod film
		Sports (Sporturi)	Mod sporturi
		Reading(Citire)	Mod citire
	Gamma	Gamma1	Reglare la Gamma 1
		Gamma2	Reglare la Gamma2
		Gamma3	Reglare la Gamma3
HDR	Off / DisplayHDR /HDR Peak/ HDR Picture / HDR Movie / HDR Game	Setați profilul HDR în funcție de necesitățile de utilizare. Notă: Atunci când se detectează conținut HDR, opțiunea HDR se va afișa pentru ajustare.	
HDR Mode	Off / HDR Picture / HDR Movie / HDR Game	Optimizat pentru culoarea și contrastul imaginii, care simulează efectul HDR. Notă: Atunci când nu se detectează conținut HDR, opțiunea HDR se va afișa pentru ajustare.	

Notă:

Când "HDR Mode" este setat la starea non-oprit, elementele "Contrast", "Eco mode (Mod ecologic)" și "Gamma" nu pot fi reglate.

Când "HDR" din "Luminanță" este setat la "non-off", alte elemente din "Luminanță" nu pot fi ajustate.

Când "Gama de culori" din "Color Setup" este setată la "sRGB" sau "DCI-P3", elementele "Contrast", "Dark Boost" Eco mode, "Gamma" și HDR/HDR nu sunt reglabile.

PIP Setting (Setare PIP)

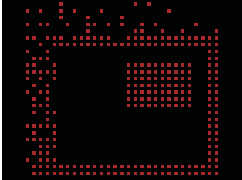

	PIP	Off (DEZACTIVAT) / PIP / PBP	Dezactivați sau activați funcția PIP sau PBP.
	Main Source (Sursă principală)		Selectați sursa pentru ecranul principal.
	Sub Source (Sursă secundară)		Selectați sursa pentru ecranul secundar.
	Size (Dimensiune)	Small (Mic) / Middle (Mediu) / Large (Mare)	Selectați dimensiunea ecranului.
	Position (Pozitie)	Right-up (Dreapta sus)	Setați locația pentru ecran.
		Right-down (Dreapta jos)	
		Left-up	
		Left-down	
Audio	On (Activat): Audio PIP	Dezactivați sau activați configurarea audio.	
	Off (Dezactivat): Canal audio principal		
Swap (Comutare)	On (Activat): Comutare	Comutați sursele pentru cele două ecrane.	
	Off (Dezactivat): nicio acțiune		

Notă:

- 1) Când „HDR” din „Luminance (Luminanță)” este setat la starea non-off, toate elementele din „Setare PIP” nu pot fi ajustate.
- 2) Când este activat PIP/PBP, unele ajustări legate de culoare din meniul OSD sunt valabile numai pentru ecranul principal, în timp ce ecranul secundar nu este acceptat. Prin urmare, ecranul principal și ecranul secundar pot avea culori diferite.
- 3) Setați rezoluția semnalului de intrare la 1720X1440@60Hz la PBP pentru a obține efectul de afișare dorit.
- 4) Când PBP/PIP este activat, compatibilitatea sursei de intrare a ecranului principal/ecranului secundar este prezentată în tabelul următor:

PIP/PBP		Main Source (Sursă principală)		
		HDMI1	HDMI2	DP
Sub Source (Sursă secundară)	HDMI1	V	V	V
	HDMI2	V	V	V
	DP	V	V	V

Color Setup (Configurare culori)

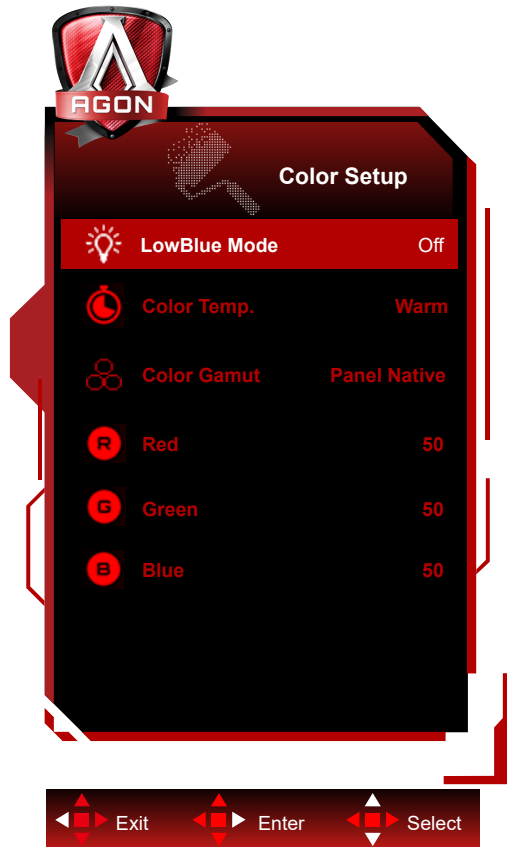

	LowBlue Mode (Modul LowBlue)	Dezactivat / Multimedia / Internet / Office / Citire	Reduceți intensitatea luminii albastre prin controlarea temperaturii culorilor.
	Color Temp. (Temp. culoare)	Warm (Cald)	Solicitați culorile calde de la EEPROM.
		Normal	Solicitați culorile cu temperatură normală de la EEPROM.
		Cool (Rece)	Solicitați culorile reci de la EEPROM.
		User (Utilizator)	Solicitați temperatura culorii setată de utilizator de la EEPROM.
	Color Gamut (Gamă de culoare)	Nativ pentru panou	Panou standard pentru spațiul de culoare.
		sRGB	Spațiu de culoare sRGB.
		DCI-P3	Spațiu de culoare DCI-P3.
Red (Roșu)	0-100	Amplificare roșu la transmisiuni digitale.	
Green (Verde)	0-100	Amplificare verde la transmisiuni digitale.	
Blue (Albastru)	0-100	Amplificare albastru la transmisiuni digitale.	

Notă:

Atunci când "Mod HDR" sau "HDR" în cadrul "Luminance (Luminanță)" este pe non-oprit, toate elementele sub "Setare culoare" nu pot fi ajustate.

Când Spațiul de culoare este setat la sRGB sau la DCI-P3, ceilalți parametri din secțiunea Setări culoare nu pot fi ajustați.

Audio

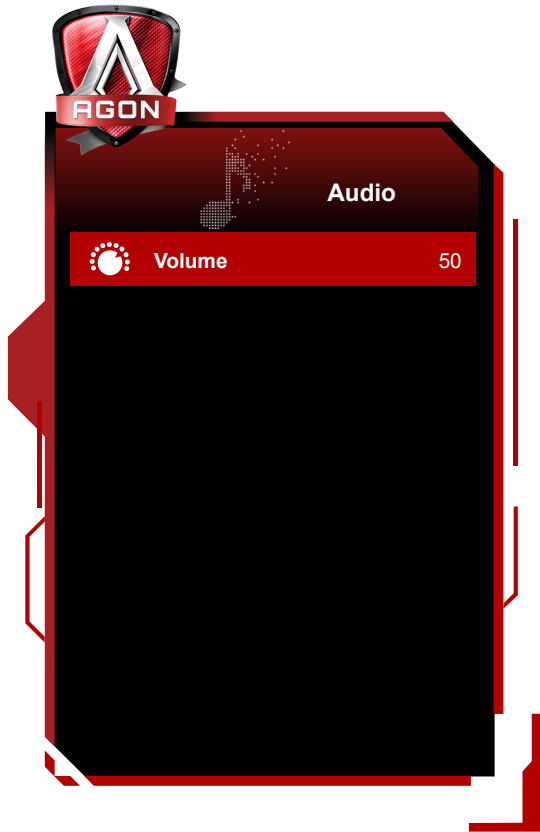

	Volum	0-100	Ajustează setarea de volum
---	-------	-------	----------------------------

Light FX (FX luminos)

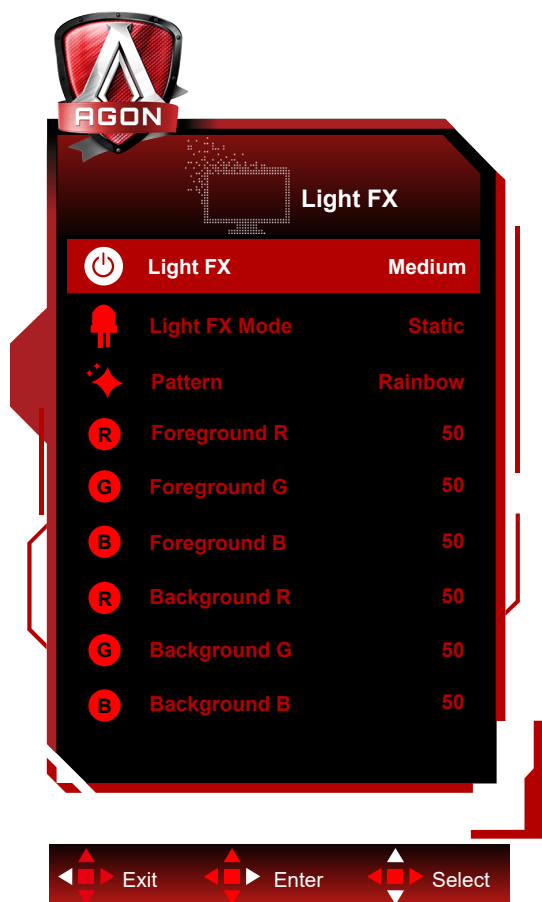

	FX luminos	Off / Low / Medium / Strong	Selectați intensitatea funcției Lumină FX.
	Mod FX luminos	Audio1 / Audio2 / Static / Trecere punct negru/ Schimbare gradient/ Umplere progresivă / Umplere cu picături/ Umplere progresivă cu picături / Respiră / Trecere punct alb / Zoom / Curcubeu/ Val de apă / Clipire / Demo	Selectare mod FX luminos
	Model	Red / Green / Blue / Curcubeu /Definit de utilizator	Selectare model FX luminos
	Prim-plan roșu	0-100	Utilizatorul poate ajusta culoarea de prim-plan a modului FX luminos atunci când modelul este setat pe opțiunea definit de utilizator
	Prim-plan verde		
	Prim-plan albastru		
	Fundal roșu	0-100	Utilizatorul poate ajusta culoarea de fundal a modului FX luminos atunci când modelul este setat pe opțiunea definit de utilizator
	Fundal verde		
Fundal albastru			

OLED Care/Extra

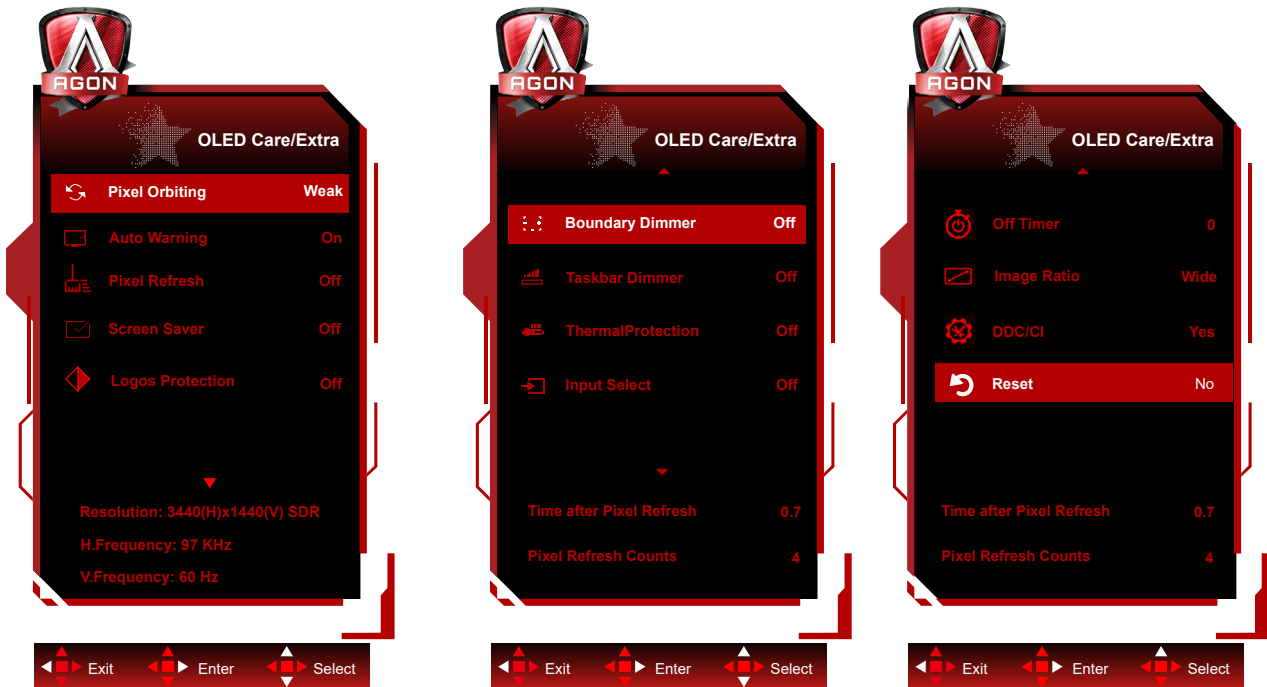

	Pixel Orbiting (Deplasare imagine)	Off (Dezactivat) / Weak (Slab) / Medium (Mediu) / Strong (Puternic)	Utilizat pentru a activa funcția Pixel Orbitingă, pentru a reduce riscul de reținere a imaginii. Setări recomandate pentru funcție: „On (Activat)” După ce această funcție este activată, pixelii imaginii se vor deplasa circular. Amplitudinea mișcării depinde de setări. Caracterul poate fi afișat parțial în lateral. Dacă se selectează „Strong (Puternic)”, reținerea imaginii este cel mai puțin probabil să apară, însă afișarea parțială în lateral poate fi mai observabilă.
	Auto Warning (Avertisment automat)	On (Activat)/Off (Dezactivat)	Activați/dezactivați funcția de solicitare automată a Reîmprospătare pixeli. Se va afișa automat un meniu pentru a reaminti utilizatorului să efectueze Reîmprospătare pixeli la fiecare 4 ore. Dacă selectați Close (Închidere), nu se va mai afișa automat meniul automat de solicitare a Reîmprospătare pixeli. Neefectuarea Reîmprospătare pixeli la momentul recomandat va crește riscul de apariție a unei imagini reziduale pe ecran. Acționați cu prudență.
	Pixel Refresh (Reîmprospătare pixeli)	On (Activat)/Off (Dezactivat)	Utilizat pentru a activa și executa Reîmprospătare pixeli, pentru a elimina reținerea imaginii. După pornire, selectați „Yes (Da)” conform instrucțiunilor din meniu, iar apoi afișajul va opri automat ecranul. Nu deconectați alimentarea și nu apăsați tastele. Indicatorul de alimentare luminează intermitent alb (pornit timp de 1 secundă/oprit timp de 1 secundă), iar întregul proces durează aproximativ 10 minute. Indicatorul de alimentare se va opri la final, iar afișajul va intra în standby.

	Screen Saver (Economizor ecran)	Off (Dezactivat) / Slow / Fast	Atunci când este detectată o imagine statică pentru o anumită perioadă de timp, funcția de economisire a ecranului va reduce intensitatea ecranului pentru a proteja panoul de persistență.
	Logos Protection (Protecție multi-logo)	Off (Dezactivat)/1/2	Atunci când pe ecran sunt detectate mai multe logo-uri statice, se recomandă să activați Protecția multi-logo, care va reduce intensitatea ecranului pentru a proteja panoul de lipirea imaginii în cazul în care sunt detectate logo-uri.
	Boundary Dimmer (Dimmer de limită)	Off (Dezactivat)/1/2/3	Pentru rapoartele de aspect speciale care au o zonă neagră în cadrul ecranului sau un ecran divizat, funcția de atenuare a limitelor poate detecta și reduce automat luminozitatea unor zone specifice cu o diferență mare între nivelurile de luminozitate.
	Taskbar Dimmer (Dimmer pentru bara de activități)	Off (Dezactivat)/1/2/3	Tehnologia Taskbar Dimmer va reduce luminozitatea zonei barei de activități de pe ecran. Nu se va observa nicio modificare a luminozității în alte zone decât în bara de activități.
	Thermal Protection (Protecție termică)	On (Activat)/Off (Dezactivat)	Atunci când temperatura monitorului depășește 60 de grade Celsius, funcția de protecție termică va reduce automat luminozitatea ecranului pentru a asigura o disipare corespunzătoare a căldurii. Se recomandă să activați această funcție pentru monitor.
	Input Select (Selectare intrare)	AUTO/HDMI1/HDMI2/DP	Selectați sursa pentru semnalul de intrare.
	Off Timer (Perioadă de timp până la oprire)	0-24 ore	Selectați ora la care se va dezactiva alimentarea
	Image Ratio (Raport imagine)	Wide (Larg) /Aspect /4:3/1:1 / 17"(4:3) / 19"(4:3) / 19"(5:4) / 19"W(16:10) / 21.5"W(16:9) / 22"W(16:10) / 23"W(16:9) / 23.6"W(16:9) / 24"W(16:9) / 27"W(16:9) /30"W (21:9) /32"W (16:9)	Selectați raportul la care este afișată imaginea.
	DDC/CI	da sau nu	Activați sau dezactivați suportul DDC/CI
	Reset (Resetare)	da sau nu	Resetați meniul la valorile implicite
	Time after Pixel Refresh (Perioadă după eliminarea reținerii imaginii)		Se referă la perioada de timp după executarea ultimei operațiuni Pixel Refresh, după care ecranul se aprinde, în ore. O solicitare de executare a funcției Pixel Refresh va fi trimisă automat utilizatorului la fiecare patru ore.
	Pixel Refresh Counts (Numărul de eliminări ale reținerii imaginii)		Utilizat pentru a înregistra de câte ori se execută funcția Pixel Refresh.

OSD Setup (Configurare OSD)

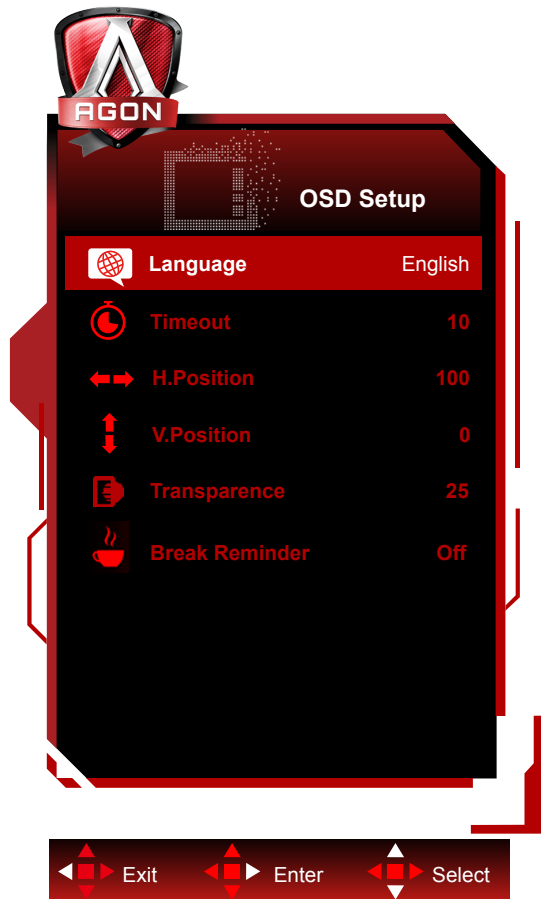

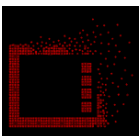
	Language (Limbă)		Selectați limba pentru afișarea pe ecran
	Timeout (Expirare)	5-120	Reglați durata de expirare a afișării pe ecran
	H. Position (Poziție oriz.)	0-100	Reglați poziția pe orizontală a afișării pe ecran
	V. Position (Poziție vert.)	0-100	Reglați poziția pe verticală a afișării pe ecran
	Transparence (Transparență)	0-100	Reglați transparența afișării pe ecran
	Break Reminder (Memento pauză)	activat sau dezactivat	Memento de pauză dacă utilizatorul lucrează continuu timp de peste 1 oră

Indicator LED

Stare	Culoare LED
Mod alimentare maximă	Alb
Mod activ-oprit	Portocaliu
Pixel Refresh în executare	Indicatorul clipește alb (activat o secundă și dezactivat o secundă, alternativ)
Defecțiune a panoului OLED	Indicatorul clipește portocaliu (activat o secundă și dezactivat o secundă, alternativ)
Mod oprire	Indicatorul nu este aprins.

Depanare

Probleme	Soluții posibile
Indicatorul de alimentare nu este aprins.	<ul style="list-style-type: none"> • Verificați dacă este pornită alimentarea. • Verificați dacă este conectat cablul de alimentare.
Indicatorul de alimentare este aprins, dar imaginea nu este afișată.	<ul style="list-style-type: none"> • Verificați dacă alimentarea PC-ului este pornită. • Verificați dacă placa grafică a computerului este conectată corect. • Verificați dacă este conectat corect la computer cablul de semnal al afișajului. • Verificați mufa cablului de semnal al afișajului și dacă pinii sunt îndoiți. • Apăsăți tasta Caps Lock de pe tastatura computerului și observați indicatorul pentru a verifica dacă funcționează computerul.
Nu se afișează nicio imagine, dar indicatorul de alimentare clipește portocaliu.	<ul style="list-style-type: none"> • Panoul OLED nu funcționează corect. Solicitați asistență din partea personalului post-vânzare AOC.
Eroare plug-to-use.	<ul style="list-style-type: none"> • Verificați dacă funcția plug-to-use este acceptată. • Verificați dacă adaptorul acceptă funcția plug-to-use.
Imagine estompată.	<ul style="list-style-type: none"> • Reglați luminanța și raportul de contrast.
Imaginea este deformată.	<ul style="list-style-type: none"> • Aparatele sau dispozitivele electrice din apropierea afișajului pot provoca interferențe electronice.
Pe ecran se afișează mesajul „cablul de semnal nu este disponibil” sau „lipsă semnal”.	<ul style="list-style-type: none"> • Verificați dacă este conectat corect cablul de semnal. • Verificați dacă pinul mufei cablului de semnal este deteriorat. • Funcția Pixel Refresh poate fi activată și executată din meniul afișajului, pentru a elimina reținerea imaginii. Executarea de mai multe ori a acestei funcții poate duce la efectul dorit de afișare a imaginii. Pentru alte instrucțiuni privind întreținerea ecranului, consultați Instrucțiunile de utilizare de pe site-ul oficial.
Pe ecran se afișează „intrare nevalidă”.	<ul style="list-style-type: none"> • Computerul poate fi setat la un mod de afișare incorect. Resetați computerul la modul de afișare menționat în instrucțiunile de utilizare detaliate.
Reținerea imaginii.	<ul style="list-style-type: none"> • În funcție de caracteristicile panoului OLED, funcția Pixel Refresh poate fi activată și executată din meniul afișajului, pentru a elimina reținerea imaginii. Se recomandă să executați această funcție de mai multe ori, pentru a obține efectul dorit de afișare a imaginii. Pentru alte instrucțiuni privind întreținerea ecranului, consultați Instrucțiunile de utilizare de pe site-ul oficial.
Reglementări și service	<p>Consultați Informațiile cu privire la Reglementări și service, care se află în manualul de pe CD sau pe www.aoc.com (pentru a căuta modelul pe care îl puteți achiziționa în țara dvs. Și a căuta Informațiile cu privire la Reglementări și service din pagina de Asistență).</p>

Specificații

Specificații generale

Ecran	Nume model	AG346UCD		
	Sistem de acționare	OLED		
	Dimensiunea imaginii vizibile	Diagonală de 86,8 cm		
	Distanța dintre puncte	0,2315mm (oriz.) × 0,2315mm (vert.)		
	Culoarea afișajului	1,07B de culori		
Altele	Interval de scanare pe orizontală	30k~185kHz(HDMI) 30k~285kHz(DisplayPort)		
	Dimensiune de scanare pe orizontală (maximă)	800.06 mm		
	Interval de scanare pe verticală	48~120Hz(HDMI) 48~175Hz(DisplayPort)		
	Dimensiune de scanare pe verticală (maximă)	337.06 mm		
	Rezoluție prestabilită optimă	3440x1440@60Hz		
	Max resolution	3440x1440@100Hz(HDMI) 3440x1440@175Hz(DisplayPort)		
	Plug & Play	VESA DDC2B/CI		
	Tip de conector	HDMI2/DisplayPort/USBx3/USB upstream/Căști		
	Sursă de alimentare	100-240V~ 50/60Hz 2.5A		
	Consum de energie	Tipic (luminozitate și contrast implicit)	100W	
		Max. (luminozitate = 100, contrast = 100)	≤160W	
Mod Standby		≤ 0.5 W		
Boxă încorporată	8Wx2			
Specificații de mediu	Temperatură	În stare de funcționare	0°C~ 40°C	
		În stare de nefuncționare	-25°C~ 55°C	
	Umiditate	În stare de funcționare	Între 10% și 85% (fără condensare)	
		În stare de nefuncționare	Între 5% și 93% (fără condensare)	
	Altitudine	În stare de funcționare	0 m ~ 5 000 m (0 ft ~ 16 404 ft)	
		În stare de nefuncționare	0 m ~ 12 192 m (0 ft ~ 40 000 ft)	



Notă:

1). Numărul maxim de culori pe care le poate afișa acest produs este de 1,07 miliarde, iar condițiile de configurare sunt următoarele (pot exista diferențe ca urmare a limitării ieșirii unor plăci grafice):

Versiune semnal Format culoare Stare Biți de culoare	HDMI2.0		DisplayPort1.4	
	YCbCr422 YCbCr420	YCbCr444 RGB	YCbCr422 YCbCr420	YCbCr444 RGB
3440 x1440 175Hz 10bpc	NA	NA	OK	OK
3440 x1440 175Hz 8bpc	NA	NA	OK	OK
3440 x1440 165Hz 10bpc	NA	NA	OK	OK
3440 x1440 165Hz 8bpc	NA	NA	OK	OK
3440 x1440 144Hz 10bpc	NA	NA	OK	OK
3440 x1440 144Hz 8bpc	NA	NA	OK	OK
3440 x1440 120Hz 10bpc	NA	NA	OK	OK
3440 x1440 120Hz 8bpc	NA	NA	OK	OK
3440 x1440 100Hz 10bpc	OK	NA	OK	OK
3440 x1440 100Hz 8bpc	OK	OK	OK	OK
Rezoluție redusă 10 bpc	OK	OK	OK	OK
Rezoluție redusă 8 bpc	OK	OK	OK	OK

2) Pentru a atinge WQHD 165Hz/175Hz 1,07 miliarde de culori (în format RGB/YCbCr 4:4:4) pentru intrarea semnalului DP 1.4 (HBR3), trebuie utilizată o placă grafică cu DSC. Consultați producătorul plăcii grafice pentru compatibilitate DSC.

Moduri prestabilite de afișare

STANDARD	REZOLUȚIE (± 1 Hz)	FRECVENȚA ORIZONTALĂ (kHz)	FRECVENȚA VERTICALĂ (Hz)
VGA	640x480@60Hz	31.469	59.94
VGA	640x480@67Hz	35	66.667
VGA	640x480@72Hz	37.861	72.809
VGA	640x480@75Hz	37.5	75
VGA	640x480@100Hz	51.08	99.769
VGA	640x480@120Hz	61.91	119.518
DOS MODE	720x400@70Hz	31.469	70.087
DOS MODE	720x480@60Hz	29.855	59.710
SD	720x576@50Hz	31.25	50
SVGA	800x600@56Hz	35.156	56.25
SVGA	800x600@60Hz	37.879	60.317
SVGA	800x600@72Hz	48.077	72.188
SVGA	800x600@75Hz	46.875	75
SVGA	800x600@100Hz	63.684	99.662
SVGA	800x600@120Hz	76.302	119.97
SVGA	832x624@75Hz	49.725	74.551
XGA	1024x768@60Hz	48.363	60.004
XGA	1024x768@70Hz	56.476	70.069
XGA	1024x768@75Hz	60.023	75.029
XGA	1024x768@100Hz	81.577	99.972
XGA	1024x768@120Hz	97.551	119.989
SXGA	1280x1024@60Hz	63.981	60.02
SXGA	1280x1024@75Hz	79.975	75.025
Full HD	1920x1080@60Hz	67.5	60
Full HD	1920x1080@120Hz	134.865	119.88
QHD	2560x1440@60Hz	88.787	59.951
QHD	2560x1440@120Hz	183	120
WQHD	3440x1440@60Hz	96.6	60
WQHD	3440x1440@100Hz	149	100
WQHD	3440x1440@120Hz	194.28	120
WQHD	3440x1440@144Hz	214.561	144.001
WQHD	3440x1440@165Hz	244.366	165
WQHD	3440x1440@175Hz	283.325	175

Notă:

Conform standardului VESA, poate exista o anumită eroare (± 1 Hz) la calcularea ratei de reîmprospătare (frecvența câmpului) pentru diferite sisteme de operare și plăci grafice. Pentru a îmbunătăți compatibilitatea, rata de reîmprospătare nominală a acestui produs a fost rotunjită. Consultați produsul efectiv.

Alocări ale pinilor

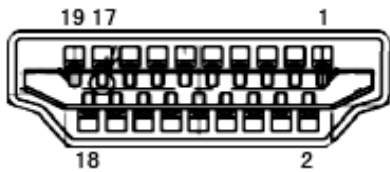

Cablu de semnal pentru afișarea culorilor, cu 19 pini

Nr. pini	Nume semnal	Nr. pini	Nume semnal	Nr. pini	Nume semnal
1.	Date TMDS 2 +	9.	Date TMDS 0-	17.	Împământare DDC/CEC
2.	Ecranare 2 date TMDS	10.	Ceas TMDS +	18.	Alimentare +5 V
3.	Date TMDS 2-	11.	Ecranare ceas TMDS	19.	Detectare conectare în timpul funcționării
4.	Date TMDS 1 +	12.	Ceas- TMDS		
5.	Ecranare 1 date TMDS	13.	CEC		
6.	Date TMDS 1-	14.	Rezervat (N.C. pe dispozitiv)		
7.	Date TMDS 0 +	15.	SCL		
8.	Ecranare 0 date TMDS	16.	SDA		

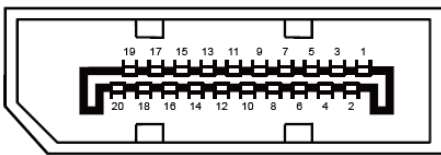

Cablu de semnal pentru afișarea culorilor, cu 20 pini

Nr. pini	Nume semnal	Nr. pini	Nume semnal
1	ML_Lane 3 (n)	11	GND
2	GND	12	ML_Lane 0 (p)
3	ML_Lane 3 (p)	13	CONFIG1
4	ML_Lane 2 (n)	14	CONFIG2
5	GND	15	AUX_CH(p)
6	ML_Lane 2 (p)	16	GND
7	ML_Lane 1 (n)	17	AUX_CH(n)
8	GND	18	Detectare conectare în timpul funcționării
9	ML_Lane 1 (p)	19	Returnare DP_PWR
10	ML_Lane 0 (n)	20	DP_PWR

Plug and Play

Caracteristică Plug & Play DDC2B

Acest monitor este prevăzut cu capacitate VESA DDC2B, în conformitate cu STANDARDUL VESA DDC. Prin urmare, monitorul poate informa sistemul gazdă cu privire la identitatea sa și, în funcție de nivelul de DDC utilizat, poate comunica informații suplimentare cu privire la capacitățile sale de afișare.

DDC2B reprezintă un canal de date bi-direcțional, bazat pe protocolul I2C. Gazda poate solicita informații de tip EDID prin intermediul canalului DDC2B.