

AGON

PRO



Ръководство на потребителя на OLED монитор AG346UCD

Въз основа на характеристиките на OLED продукта, се препоръчва поддръжка на екрана съгласно изискванията в ръководството на потребителя, така че да се намали риска от генериране на остатъчен образ.

AOC

www.aoc.com

©2024 AOC. All Rights Reserved

Version: A00

HDMI[®]
HIGH-DEFINITION MULTIMEDIA INTERFACE

Безопасност	1
Национални конвенции	1
Захранване	2
Инсталация	3
Почистване	4
Други	5
Настройки	6
Съдържание на опаковката	6
Настройка на стойка и основа	7
Нагласяне ъгъла на гледане	8
Свързване на монитора	9
Монтаж на стена	10
Функция за адаптивно синхронизиране	11
HDR	12
Настройване	13
Бързи клавиши	13
Ръководство на клавишите в екранното меню (меню)	14
OSD Setting (Настройка на екранното меню)	16
Game Setting (Настройка за игри)	17
Luminance (Осветеност)	19
PIP Setting (Настройка PIP)	21
Color Setup (Настройки на цветовете)	23
Audio	24
Light FX	25
OLED Care/Extra (Допълнителни)	26
OSD Setup (Настройка на екранното меню)	29
LED (светодиоден) индикатор	30
Отстраняване на неизправности	31
Спецификация	32
Общи спецификации	32
Предварително настроени екранни режими	34
Разпределение на изводите	35
Plug and Play	36

Безопасност

Национални конвенции

Конвенциите за условните обозначения, използвани в този документ, се описват в подразделите по-долу.

Забележки, знаци за внимание и предупреждения

В цялото ръководство определени части от текста са придружени от икона и са написани с получер шрифт или в курсив. Тези части съдържат забележки, бележки за внимание и предупреждения и се използват по следния начин:



ЗАБЕЛЕЖКА: ЗАБЕЛЕЖКА съдържа важни сведения, които ще помогнат да използвате по-добре компютърната си система.





ВНИМАНИЕ: ВНИМАНИЕ посочва потенциален риск от повреда на хардуера или загуба на данни и съвет как да избегнете проблема.





ПРЕДУПРЕЖДЕНИЕ: ПРЕДУПРЕЖДЕНИЕ показва възможно телесно нараняване и казва как да се избегне проблемът. Някои предупреждения могат да се появят в алтернативни формати и да не са придружени от икона. В тези случаи конкретното представяне на предупреждението се изисква от съответния регулаторен орган.

Захранване

 Характеристики на захранването трябва да съответстват на посочените на етикета на монитора. Ако не сте сигурни за електрозахранването в сградата, обърнете се към Вашия доставчик или местната електрическа компания.

 Мониторът има щепсел с три крачета, с трети (заземяващ) щифт. Щепселът може да се вкара само в контакт със заземяване като защитна функция. Ако щепселът не съответства на контакта, извикайте електротехник да монтира подходящ контакт или използвайте адаптер за заземяване на уреда. Не премахвайте защитата на заземяващия щепсел.

 Изключете уреда по време на гръмотевична буря или когато няма да го използвате дълго време. Това ще предпази монитора от повреди причинени от свръхнапрежение.

 Не претоварвайте захранващите кабели и удължители. Претоварването може да доведе до пожар или токов удар.

 За гарантиране на надеждно функциониране, използвайте монитора само с одобрени от UL компютри, които имат подходящо конфигурирани куплунги с маркировка 100-240V AC, най-малко 5A.

 Контактът трябва да се намира близо до устройството и да бъде лесно достъпен.

Инсталация

! Не поставяйте монитора на нестабилна количка, стойка, триножник, конзола или маса. При падане мониторът може да нарани някого и да се повреди. Използвайте само количка, стойка, триножник, конзола или маса, препоръчани от производителя или продавани заедно с този продукт. Спазвайте указанията на производителя при монтажа и използвайте само препоръчаните от производителя монтажни принадлежности. Манипулирането на продукта и принадлежностите да се извършва внимателно.

! Да не се допуска попадането на предмети в цепките на корпуса. Това може да повреди електрическите контури и да причини пожар или токов удар. Да не се допуска попадане на течности върху монитора.

! Да не се оставя с лицевата част върху пода.

! За закрепване на монитора на стена или шкаф използвайте стойка, одобрена от производителя и следвайте указанията към стойката.

! Около монитора да се остави празно пространство, както е показано по-долу. В противен случай прегряването поради недостатъчна вентилация може да причини пожар или повреда на монитора.

! За да избегнете евентуални щети, например обелване на панела от рамката, уверете се, че мониторът не е наклонен надолу на повече от -5 градуса. Ако максималният ъгъл за наклон надолу от -5 градуса е надвишен, щетите върху монитора няма да бъдат покрити от гаранцията.

По-долу са показани препоръчителните зони за вентилация при монтаж на стена или на стойка:

Монтаж на стойка



Почистване

 Почиствайте редовно корпуса с навлажнено с вода парче плат.

 При почистване използвайте парче плат или микрофибърна кърпа. Парчето плат трябва да е леко навлажнено и почти сухо. Не позволявайте вода да навлезе в корпуса.



 Да се откачи захранващият кабел преди почистване на продукта.

Други

 Ако усетите странна миризма, звук или дим от продукта, НЕЗАБАВНО изключете захранването и се свържете със сервизния център.

 Уверете се, че процепите за вентилация не са блокирани от масата или завесите.

 Не излагайте монитора на силни вибрации или силни удари при работа.

 Не удряйте и не изпускайте монитора при работа или транспортиране.

 Въз основа на характеристиките на OLED продуктите, не се препоръчва непрекъснато използване на този продукт за повече от четири часа. Този продукт използва много технологии за елиминиране на евентуален остатъчния образ. За повече информация, вижте инструкциите в "Поддръжка на екрана".

Настройки

Съдържание на опаковката

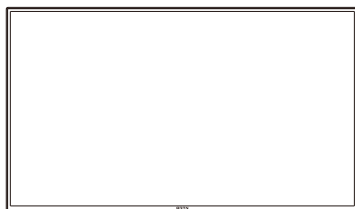

OLED Monitor



Quick Start Guide

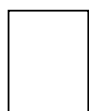

Warranty card



Stand

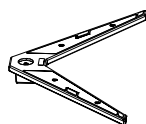

Base

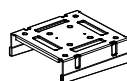

Wall Mount Bracket

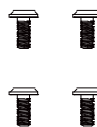

Stand Screws



Screwdriver



Stand Screws



Power Cable



DisplayPort Cable



HDMI Cable



USB Cable

* Не всички видове сигнални кабели ще се предоставят за всички региони. За потвърждение се свържете с местния дилър или филиал на AOC.

Настройка на стойка и основа

Регулирайте или отстранете основата като следвате стъпките по-долу.

Монтаж:

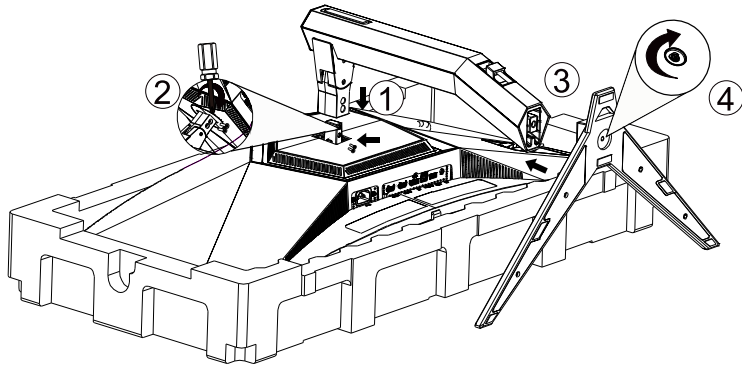

Отстраняване:

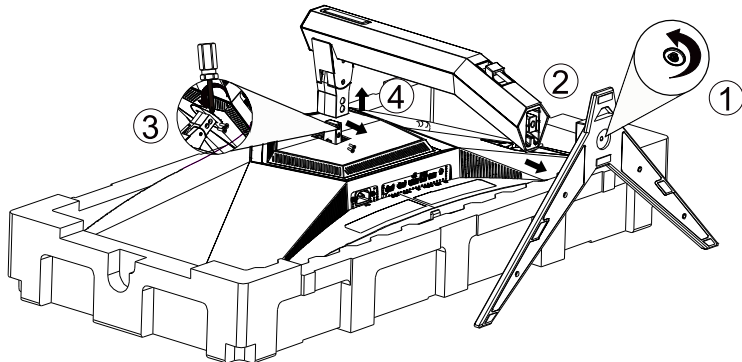

Технически характеристики на винт за основата: M6*21 mm (ефективна резба 5,5 mm)

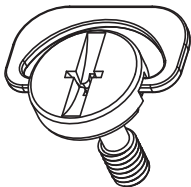

Нагласяне ъгъла на гледане

За оптимални резултати при гледане се препоръчва да гледате първо в монитора, след което да регулирате ъгъла му според предпочитанията си.

Придържайте стойката, за да не преобърнете монитора при промяна на ъгъла.

Можете да промените ъгъла на монитора по следния начин.

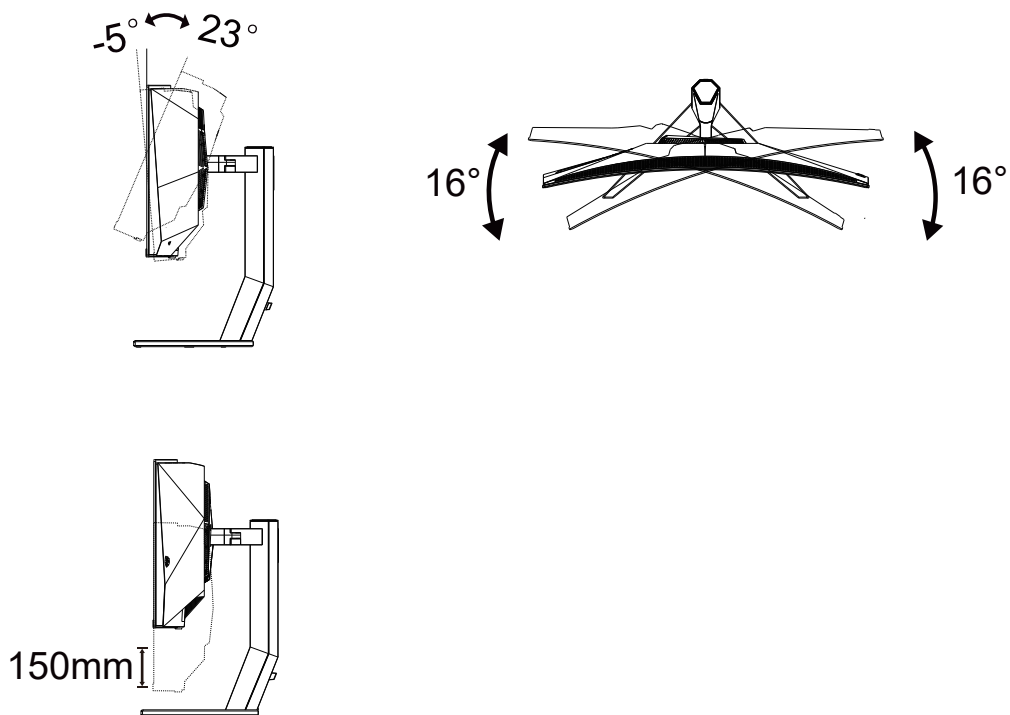

ЗАБЕЛЕЖКА:

Не пипайте екрана при промяна на ъгъла. Това може да причини повреда или счупване на OLED екрана.

Предупреждение:

1. За да избегнете евентуални щети по екрана, като обелване на панела, уверете се, че мониторът не е наклонен на повече от -5 градуса надолу.
2. Не натискайте екрана, докато регулирате ъгъла на монитора. Хващайте само рамката.

Свързване на монитора

Кабелни връзки на гърба на монитора:

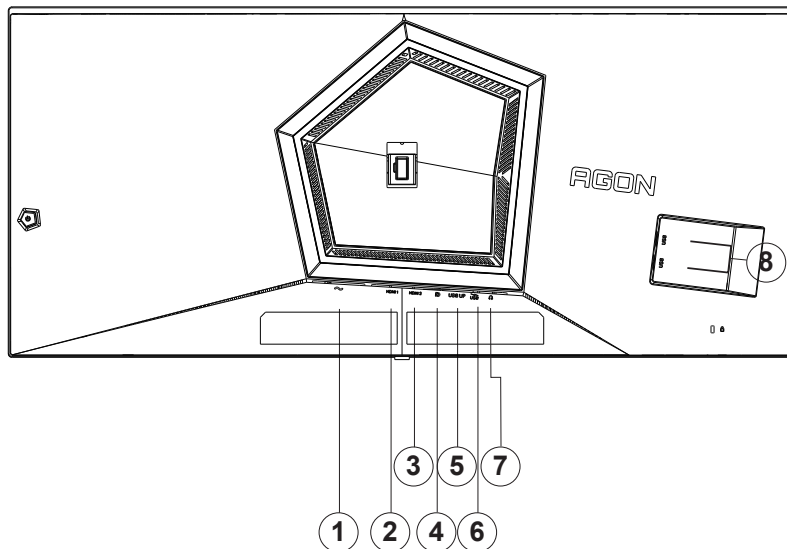

1. Захранване
2. HDMI1
3. HDMI2
4. DisplayPort
5. USB 3.2 Gen1 в права посока
6. USB 3.2 Gen1 в обратна посока + бързо зареждане x1
7. Слушалки
8. USB 3.2 Gen1 в обратна посока x2

Свързване с компютър

1. Свържете добре захранващия кабел в задната част на дисплея.
2. Изключете компютъра и извадете захранващия му кабел.
3. Свържете сигналния кабел на дисплея към видеоконектора на Вашия компютър.
4. Включете захранващия кабел на вашия компютър и дисплея в близка електрическа розетка.
5. Включете своя компютър и дисплея.

Ако мониторът показва изображение, инсталирането е завършено. Ако не видите изображение, вижте „Отстраняване на неизправности“.

За да защитите оборудването, винаги изключвайте компютъра и OLED монитора преди свързване.

Монтаж на стена

Подготовка за инсталирате допълнителна монтиране на стена Arm.

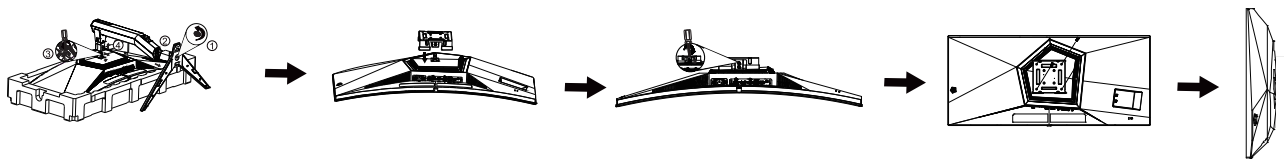

Този монитор може да бъде прикрепен към стената монтажното рамо закупите отделно. Изключвайте захранването преди тази процедура. Следвайте тези стъпки:

1. Махнете основата.
2. Следвайте инструкциите на производителя, за да сглобите рамото за монтаж на стена.
3. Поставете рамото за монтаж на стена отзад на монитора. Наместете дупките на рамото спрямо дупките отзад на монитора.
4. Поставете 4-те винта в дупките и ги завийте
- 5.Свържете отново кабелите. Погледнете инструкцията за употреба, която идва с допълнителното рамо за монтаж на стена, за да видите инструкциите за прикачването му към стената.

Стойка за стена:

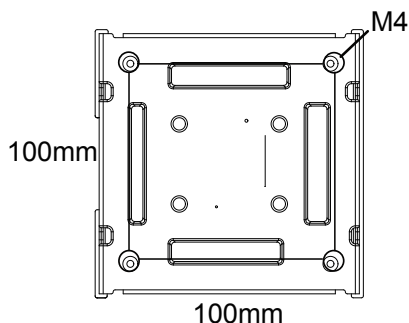

Технически характеристики на винтовете на стойката за стена: M4*12mm

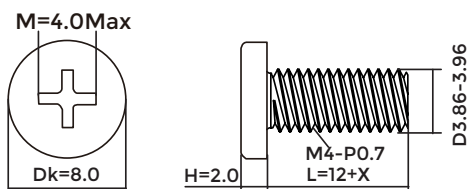

 Отбелязва: монтаж по стандарта VESA дупки не са достъпни за всички модели, моля консултирайте се с доставчика на оборудването или официална служба на AOC.

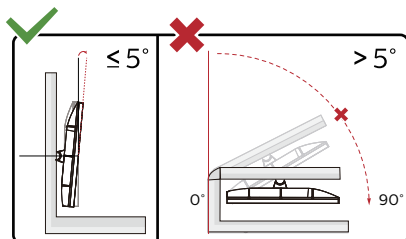

*Дизайнът на дисплея може да се различава от този на илюстрациите.

Предупреждение:

1. За да избегнете евентуални щети по екрана, като обелване на панела, уверете се, че мониторът не е наклонен на повече от -5 градуса надолу.
2. Не натискайте екрана, докато регулирате ъгъла на монитора. Хващайте само рамката.

Функция за адаптивно синхронизиране

1. Функцията за адаптивно синхронизиране работи с DisplayPort/HDMI
2. Съвместима видеокарта: Списъкът с препоръки е като показания по-долу. Можете да го видите като посетите www.AMD.com

Графични карти

- Radeon™ RX Vega series
- Radeon™ RX 500 series
- Radeon™ RX 400 series
- Radeon™ R9/R7 300 series (R9 370/X, R7 370/X, R7 265 освен)
- Radeon™ Pro Duo (2016)
- Radeon™ R9 Nano series
- Radeon™ R9 Fury series
- Radeon™ R9/R7 200 series (освен R9 270/X, R9 280/X)

Процесори

- AMD Ryzen™ 7 2700U
- AMD Ryzen™ 5 2500U
- AMD Ryzen™ 5 2400G
- AMD Ryzen™ 3 2300U
- AMD Ryzen™ 3 2200G
- AMD PRO A12-9800
- AMD PRO A12-9800E
- AMD PRO A10-9700
- AMD PRO A10-9700E
- AMD PRO A8-9600
- AMD PRO A6-9500
- AMD PRO A6-9500E
- AMD PRO A12-8870
- AMD PRO A12-8870E
- AMD PRO A10-8770
- AMD PRO A10-8770E
- AMD PRO A10-8750B
- AMD PRO A8-8650B
- AMD PRO A6-8570
- AMD PRO A6-8570E
- AMD PRO A4-8350B
- AMD A10-7890K
- AMD A10-7870K
- AMD A10-7850K
- AMD A10-7800
- AMD A10-7700K
- AMD A8-7670K
- AMD A8-7650K
- AMD A8-7600
- AMD A6-7400K

HDR

Има съвместимост с входен сигнал във формат HDR10.

Дисплеят може автоматично да

активира HDR функцията, ако плейърът и съдържанието са съвместими. Свържете се с производителя на устройството и доставчика на съдържанието за информация относно съвместимостта между Вашето устройство и съдържанието. Изберете "ИЗКЛ." за HDR функцията, когато не се нуждаете от автоматично активиране на функцията.

Чрсыхцър:

1. 3840×2160 при 50Hz/60Hz е налична само при устройства, като UHD плейъри или Xbox/PS.
2. Postavke zaslona:
 - a. Otvorite "Postavke zaslona" i odaberite razlucivost - 3440x1440 i HDR ukljuceno.
 - b. Promijenite za odabir razlucivosti - 3440x1440 (ako je dostupno) za postizanje najboljih ucinka funkcije HDR.

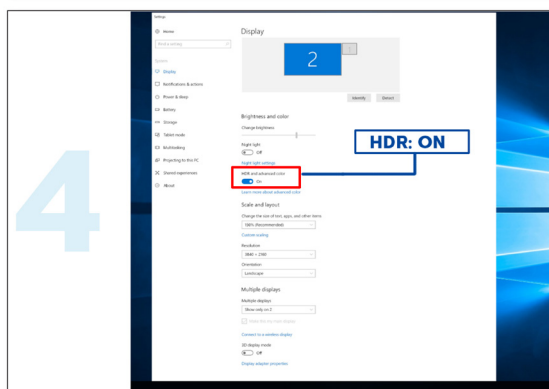
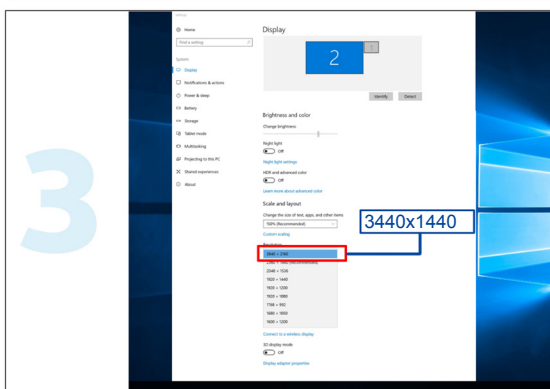
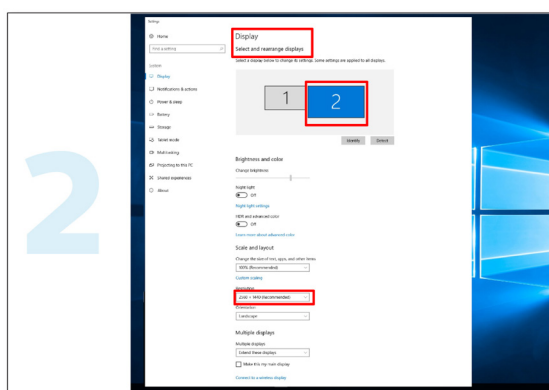
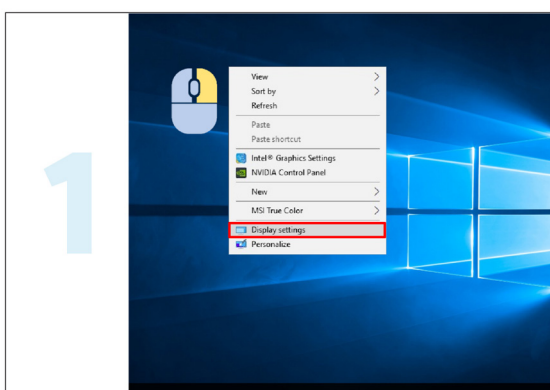

Настройване

Бързи клавиши

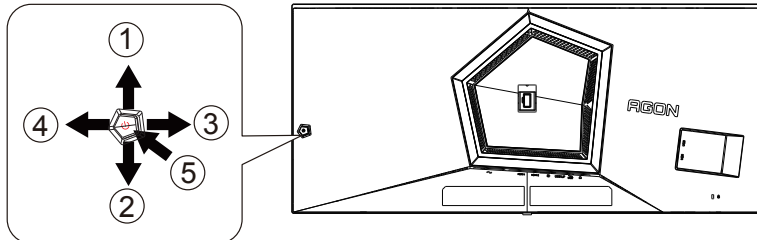

1	Източник/Нагоре
2	Двойна точка/Надолу
3	Режим Игри/Вляво
4	Light FX/Надясно
5	Захранване/Меню/Вход

Захранване/Меню/Вход

Натиснете бутона Power (Захранване) за включване на монитора.

Ако няма екранно меню, натиснете, за да покажете екранното меню или да потвърдите избора. Натиснете за около 2 секунди, за да изключите монитора.

Dial Point (Двойна точка)

Където няма екранно меню, натиснете бутона Dial Point (Двойна точка), за да покажете/скриете Dial Point (Двойна точка).

Режим Игри/Вляво

Когато няма екранно меню, натиснете клавиша Вляво, за да отворите функцията за режима за игри. После натиснете клавиша Вляво или Вдясно, за да изберете игрови режим (FPS, RTS, Racing (Състезание), Gamer 1 (Играч 1), Gamer 2 (Играч 2) или Gamer 3 (Играч 3)) въз основа на различните типове игри.

Light FX/Надясно

Когато няма екранно меню, натиснете стрелка надясно, за да активирате функцията Light FX.

Източник/Нагоре

Когато екранното меню е затворено, натиснете бутона Източник за функцията за избор на източник.

Ръководство на клавишите в екранното меню (меню)



Enter: Използвайте клавиша Enter за влизане в следващото ниво на екранното меню
Преместване: Използвайте стрелка Наляво/Нагоре/Надолу, за да се движите в опциите на екранното меню
Изход: Използвайте стрелка Надясно за изход от екранното меню

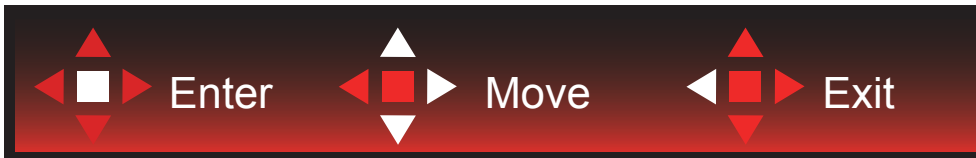

Enter: Използвайте клавиша Enter за влизане в следващото ниво на екранното меню
Преместване: Използвайте стрелка Надясно/Нагоре/Надолу, за да се движите в опциите на екранното меню
Изход: Използвайте стрелка Наляво за изход от екранното меню

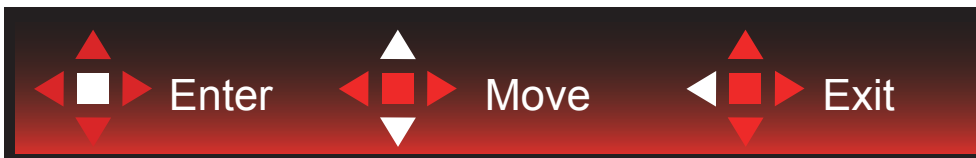

Enter: Използвайте клавиша Enter за влизане в следващото ниво на екранното меню
Преместване: Използвайте стрелка Нагоре/Надолу, за да се движите в опциите на екранното меню
Изход: Използвайте стрелка Наляво за изход от екранното меню

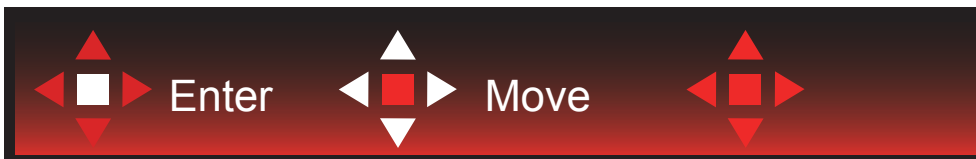

Преместване: Използвайте стрелка наляво/надясно/нагоре/надолу, за да се движите в опциите на екранното меню



Изход: Използвайте стрелка наляво за изход от екранното меню до предишно ниво на екранното меню
Enter: Използвайте стрелка надясно за влизане в следващото ниво на екранното меню
Избор: Използвайте стрелка нагоре/надолу, за да се движите в опциите на екранното меню



Enter: Използвайте клавиша Enter, за да приложите настройка на екранното меню
Избор: Използвайте стрелка надолу, за да се регулирате настройката на екранното меню



Избор: Използвайте стрелка нагоре/надолу, за да се регулирате настройката на екранното меню



Enter: Използвайте клавиша Enter за изход от екранното меню до предишно ниво на екранното меню
Избор: Използвайте стрелка наляво/надясно, за да се регулирате настройката на екранното меню

OSD Setting (Настройка на екранното меню)

Основни и прости инструкции върху клавишите за управление

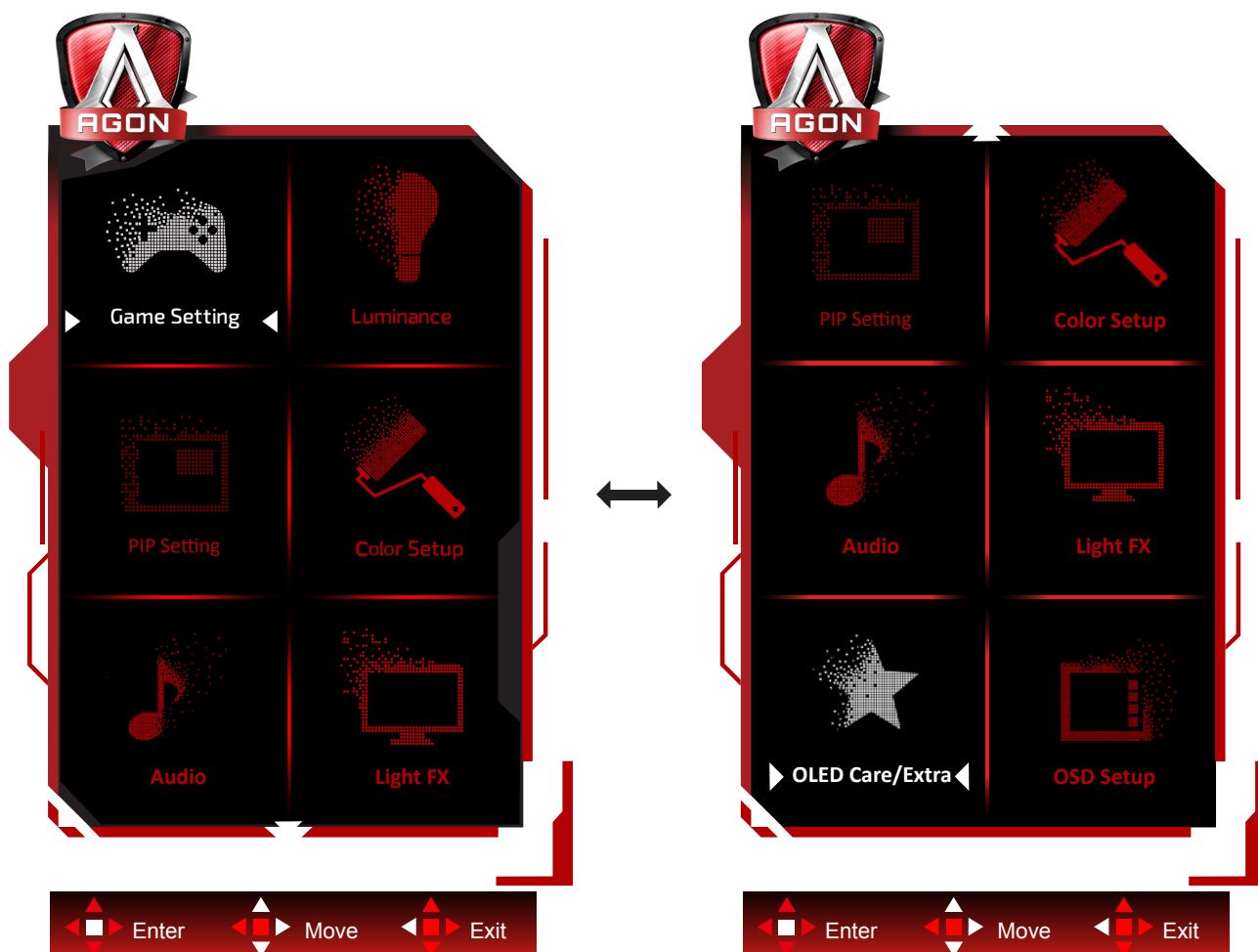



- 1). Натиснете бутона MENU (МЕНЮ), за да активирате прозореца на екранното меню.
- 2). Следвайте ръководството за клавишите, за да се движите или за да изберете (регулирате) настройките на екранното меню.
- 3). Функция за заключване/отключване на екранното меню: За заключване или отключване на екранното меню, натиснете и задръжте бутона Надолу за 10 секунди, докато функцията на екранното меню не е активна.

Забележка:

Ако продуктът има само един вход за сигнал, елементът „Input Select“ (Избор на вход) е забранен за конфигуриране.

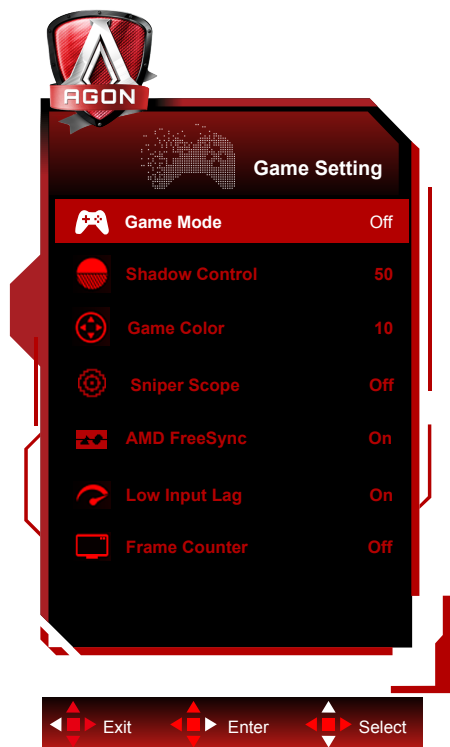
Game Setting (Настройка за игри)



	Game Mode (Режим за игри)	Off (изкл.)	Няма оптимизация от режима за игри.
		FPS	За игри FPS (Стрелба от първо лице). Подобрява детайлите на нивата на черното в тъмните теми.
		RTS	За RTS (Стратегия в реално време). Подобрява качеството на изображението.
		Racing (Състезание)	За състезателни игри. Предоставя най-бързото време за отговор и висока наситеност на цветовете.
		Gamer 1 (Играч 1)	Предпочитанията на потребителя, записани като Gamer 1 (Играч 3).
		Gamer 2 (Играч 2)	Предпочитанията на потребителя, записани като Gamer 2 (Играч 3).
		Gamer 3 (Играч 3)	Предпочитанията на потребителя, записани като Gamer 3 (Играч 3).
	Shadow Control (Управление на сенките)	0-20	Настройката по подразбиране на Shadow Control (Управление на сенките) е 0. След това крайният потребител може да регулира от 0 до 20 за по-ясна картина. Ако картината е твърде тъмна, за да се видят ясно детайлите, регулирайте от 0 до 20 за по-ясна картина.
	Game Color (Цвят при игри)	0-20	Цвят при игри ще предостави нива 0-20 за регулиране на наситеността за по-добра картина
	Sniper Scope	Off (изкл.)/ 1.0/1.5/2.0	Увеличете локално за по-лесно прицелване по време на стрелба.
Adaptive-Sync	вкл. или изкл.	Забранете или разрешете Adaptive-Sync Напомняне за пускане на Adaptive-Sync : Когато функцията Adaptive-Sync Premium е разрешена, възможно е мигане в някои игрови среди.	

	Low input Lag (Забавяне при ниско качество на входния сигнал)	On (Вкл.)/Off (изкл.)	Изключването на кадровия буфер може да намали забавянето на входния сигнал . Забележка: Функцията Low input delay (Слабо забавяне на входен сигнал) е забранена по подразбиране и не може да се регулира, когато честотата на полето е по-малко от 120 Hz; тя е разрешена по подразбиране и не може да се регулира при честота на полето до 120 Hz и в състояние Adaptive Sync.
	Frame Counter (Брояч на кадрите)	Off (Изкл.)/ Right-Up (Вдясно - горе)/ Right-Down(Вдясно - долу)/Left-Down (Вляво - долу)/ Left-Up (Вляво - горе)	Показване на вертикалната честота в избрания ъгъл (Функцията брояч на кадри работи само с видеокарта AMD.)

ЗАБЕЛЕЖКА:

Когато “HDR Mode” или “HDR” в “Brightness” е настроен на неизключено състояние, елементите “Game Mode”, “Dark Field Control” и “Game Tone” не могат да бъдат регулирани.

Когато Color Space (Цветово пространство) под Color Settings (Цветови настройки) е sRGB или DCI-P3, елементите Game Mode (Режим за игри), Dark Field Control (Управление на тъмно поле) и Game Tone (Тон на играта) не могат да се регулират.

Luminance (Осветеност)

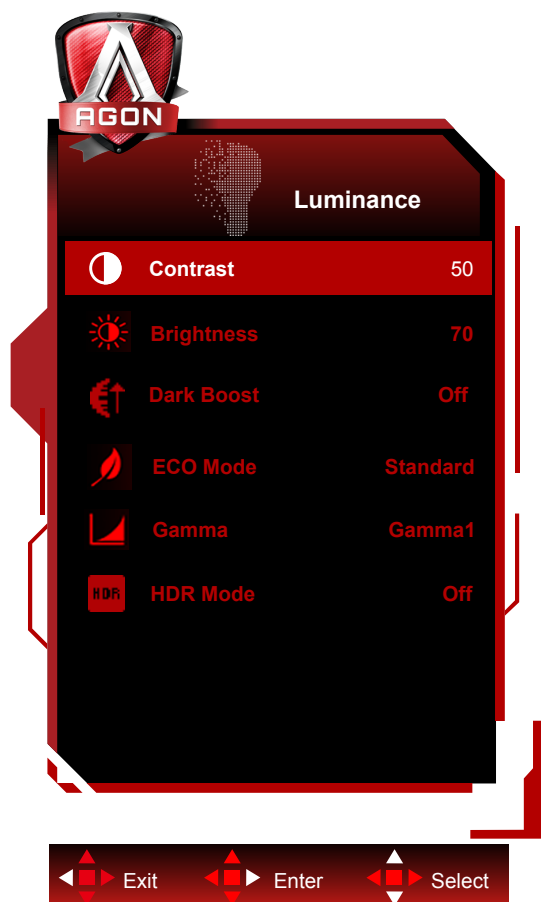

	Contrast (Контраст)	0-100	Контраст от дигиталния регистър.	
	Brightness (Яркост)	0-100	Backlight Adjustment (Регулиране на подсветка)	
	Dark Boost	Off (изкл.)/Level 1 / Level 2 /Level 3	Подобреете детайлите на екрана в тъмните или светлите зони, за да регулирате яркостта в светлата зона и да се уверите, че тя не е твърде наситена.	
	Eco mode (Икономичен режим)	Standard (Стандарт)		Standard Mode (Стандартен режим)
		Text (Текст)		Text Mode (Текстов режим)
		Internet (Интернет)		Режим за интернет
		Game (Игра)		Game Mode (Режим за игри)
		Movie (Филм)		Режим за филми
		Sports (Спорт)		Режим за спорт.
	Gamma (Гама)	Reading (четене)		Режим за четене
		Gamma 1 (Гама 1)		Настройване за Gamma 1 (Гама 1)
		Gamma 2 (Гама 2)		Регулиране на Gamma 2
	HDR	Gamma 3 (Гама 3)		Регулиране на Gamma 3
Off / DisplayHDR /HDR Peak/ HDR Picture / HDR Movie / HDR Game			Задайте HDR профила според изисквания си за употреба. Забележка: Когато се открие HDR съдържание, опцията HDR ще се покаже за настройка.	

	HDR Mode	Off / HDR Picture / HDR Movie / HDR Game	<p>Оптимизират се цветът и контрастът на картината за симулиране на HDR ефект.</p> <p>Забележка:</p> <p>Когато HDR съдържание не бъде открито, опцията за режим HDR ще бъде показана за настройка.</p>
--	----------	--	--

ЗАБЕЛЕЖКА:

Когато опцията HDR режим в Eco mode (Икономичен режим) , Контраст, Еко режим и Гама не може да се регулират.

Когато опцията HDR в Настройка Luminance (Осветеност), елементите в Осветеност не може да се регулират.

Когато Color Space (Цветово пространство) под Color Settings (Цветови настройки) е sRGB или DCI-P3, елементите Contrast (Контраст), Brightness Scenario Mode (Режим за сценарий на яркост), Gamma (Гама) и HDR/ HDR Mode (HDR режим) не могат да се регулират.

PIP Setting (Настройка PIP)

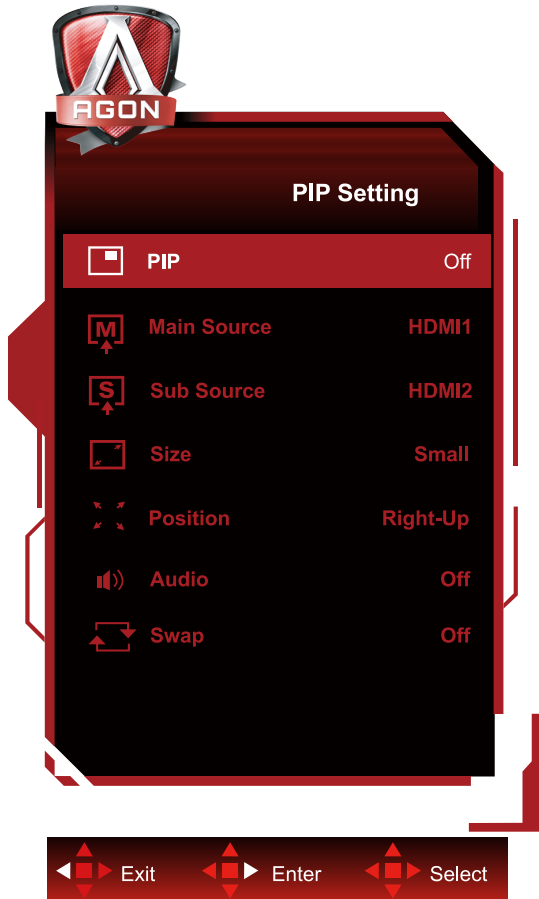

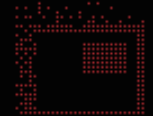
	PIP	Off (ИЗКЛ.) / PIP / PBP	Забранява или разрешава PIP или PBP.
	Main Source (Основен източник)		Изберете основен източник на екрана.
	Sub Source (Втори източник)		Изберете втори източник на екрана.
	Size (Размер)	Small (Малък)/Middle (Среден)/Large (Голям)	Изберете размер на екрана
	Position (Позиция)	Right-up (Горе вдясно)	Задаване на местоположение на екрана.
		Right-down (Долу вдясно)	
		Left-up	
		Left-down	
Audio (Аудио)	On (Вкл.): PIP аудио	Забрана или разрешаване на Audio Setup (Аудио настройка).	
	Off (Изкл.): Осн. аудио		
Swap (Прехвърляне)	On (Вкл.): Прехвърляне	Прехвърляне на източника на сигнал на екрана.	
	Off (Изкл.): Няма действие		

ЗАБЕЛЕЖКА:

- 1) Когато „HDR“ под „Luminance (Осветеност)“ е настроен на неизключено състояние, всички елементи в „PIP Setting“ не могат да бъдат регулирани.
- 2) Когато е разрешен PIP/PBP, някои настройки, свързани с цветовете в екранното меню важат само за основния екран, а подекранът не се поддържа. Следователно, основният екран и подекранът може да са с различни цветове.
- 3) Задайте разделителната способност на входния сигнал да бъде 1720X1440 при 60Hz в PBP за постигане на желаните ефекти на дисплея.
- 4) Когато е разрешен PBP/PIP, съвместимостта на входния сигнал на основния екран/подекрана е показана в следната таблица:

PIP/PBP		Main Source (Основен източник)		
		HDMI1	HDMI2	DP
Sub Source (Втори източник)	HDMI1	V	V	V
	HDMI2	V	V	V
	DP	V	V	V

Color Setup (Настройки на цветовете)

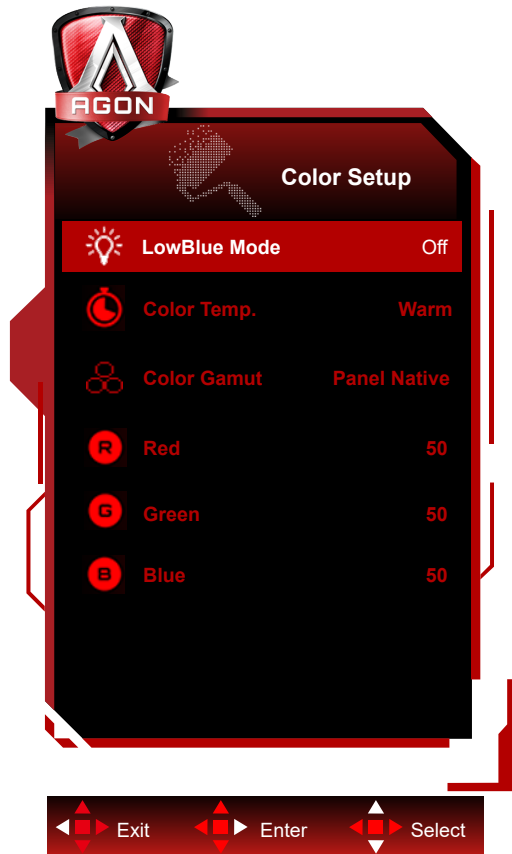

	LowBlue Mode (Режим LowBlue)	Off (Изкл.)/ Multimedia (Мултимедия)/ Internet (Интернет)/ Office (Офис)/ Reading (Четене)	Намалете вълната на синята светлина като управлявате цветовете температура.
	Color Temp. (Цветова температура)	Warm (Топли цветове)	Връща топла температура на цветовете от EEPROM.
		Normal (Нормален режим)	Връща нормална температура на цветовете от EEPROM.
		Cool (Студени цветове)	Връща студена температура на цветовете от EEPROM.
		User (Потребител)	Връщане на температура на цветовете на потребителя от EEPROM.
	Color Gamut (Цветова гама)	Panel Native	Панел със стандартно цветово пространство.
		sRGB	Цветово пространство sRGB .
DCI-P3		Цветово пространство DCI-P3.	
Red (Червено)	0-100	Усилване на червеното от дигиталния регистър.	
Green (Зелено)	0-100	Усилване на зеленото от дигиталния регистър.	
Blue (Синьо)	0-100	Усилване на синьото от дигиталния регистър.	

ЗАБЕЛЕЖКА:

Когато опцията HDR режим или HDR в Luminance (Осветеност), елементите в Настройка на цветовете не може да се регулират.

Когато Color Space (Цветово пространство) е sRGB или DCI-P3, елементите под Color Settings (Цветови настройки) не могат да се регулират.

Audio



	Сила на звука	0-100	Регулиране на настройката за сила на звука
---	---------------	-------	--

Light FX

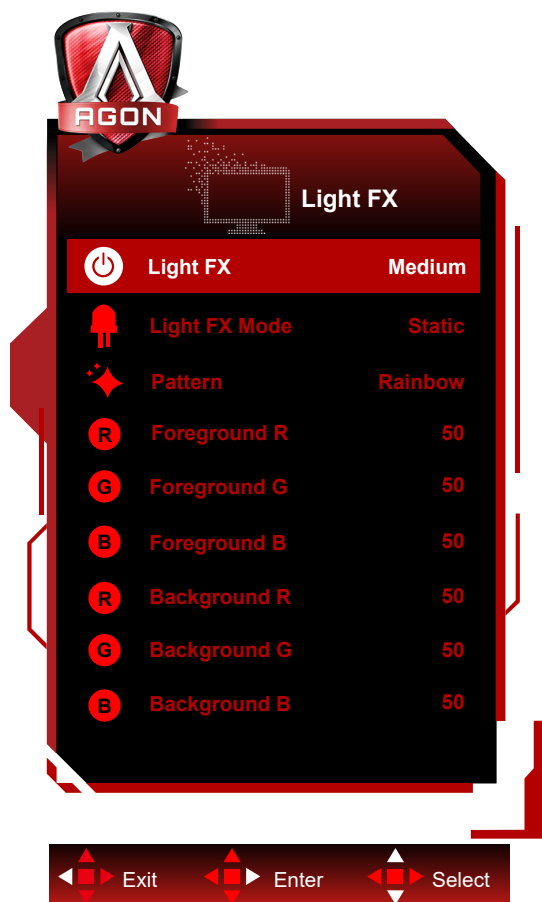

	Light FX	Off / Low / Medium / Strong	Изберете интензитета на Light FX.
	Light FX режим	Звук 1/Звук 2/ Статично/ Изчистване на тъмна точка/ Отместване на градиент/ Равномерно запълване/ Запълване на капки/ Равномерно запълване на капки/ Пулсиране/ Изчистване на светлина точка/ Мащабиране/ Дъга/ Вълна/ Мигане/ Демо	Избор на Light FX режим
	Шарка	Red / Green / Blue / Дъга/ Потребителски	Избор на шарка Light FX
	Преден план R	0-100	Потребителят може да регулира цвета на предния план Light FX, когато настройката Шарка е потребителска.
	Преден план G		
	Преден план B		
	Фон R	0-100	Потребителят може да регулира цвета на фона Light FX, когато настройката Шарка е потребителска.
Фон G			
Фон B			

OLED Care/Extra (Допълнителни)



<p>Pixel Orbiting (Отместване на образа)</p>	<p>Off (Изкл.)/Weak (Слабо)/ Medium (Средно)/Strong (Силно)/</p>	<p>Използва се за включване на функцията Pixel Orbiting с цел намаляване на риска от генериране на остатъчен образ. Препоръчителна настройка на функцията: On (Вкл.). След разрешаване на тази функция, пикселите на образа ще се местят в кръг като цяло. Амплитудата на движение се основава на настройките. Преместеният символ може да бъде отрязан странично. Когато е избрана опцията Strong (Силно), тогава е най-малко вероятно да се генерира остатъчен образ, но е възможно забележимо орязване отстрани.</p>
<p>Auto Warning (Автоматично предупреждение)</p>	<p>On (Вкл.)/Off (Изкл.)</p>	<p>Включете/изключете функцията за автоматично напомняне за Pixel Refresh (Опресняване на пикселите). На екрана автоматично се извежда изскачащо меню, за да напомни на потребителя да пуска Pixel Refresh (Опресняване на пикселите) на всеки 4 часа. Ако изберете Close (Затвори), менюто за напомняне на Pixel Refresh (Опресняване на пикселите) няма вече да се извежда автоматично. Ако не извършите Pixel Refresh (Опресняване на пикселите) в препоръчаното време, ще се увеличи рискът от остатъчен образ на екрана. Продължете с повишено внимание.</p>

<p>Pixel Refresh (Опресняване на пикселите)</p>	<p>On (Вкл.)/Off (Изкл.)</p>	<p>Използва се за разрешаване и пускане на Pixel Refresh (Опресняване на пикселите) с цел елиминиране на остатъчния образ, който е генериран.</p> <p>След зареждане на системата изберете Yes (Да) съгласно подканите, след което дисплеят автоматично ще изключи екрана. Дръжте захранването включено и не използвайте клавиши. Индикаторът на захранването мига бяло (свети 1 секунда/не свети 1 секунда) и целият процес отнема около 10 минути. Индикаторът на захранването се изключва накрая, а дисплеят влиза в състояние на готовност.</p>
<p>Screen Saver (Скринсейвър)</p>	<p>Off (Изкл.) / Slow / Fast</p>	<p>Когато е открито статично изображение продължително време, функцията на скрийнсейвъра ще потъмни екрана, за да защити панела от остатъчен образ.</p>
<p>Logos Protection (Защита срещу множество лога)</p>	<p>Off (Изкл.)/1/2</p>	<p>Когато на екрана са открити множество лога, препоръчва се да включите Защита срещу множество лога. Настройката ще затъмни екрана, за да защити панела от остатъчни образи на местата, където са открити логата.</p>

Boundary Dimmer (Затъмняване на ръбовете)	Off (Изкл.)/1/2/3	При специално съотношение на страните, където в рамката на екрана има черна зона или разделен екран, Затъмняване на ръбовете може автоматично да открие и затъмни яркостта в определени зони с големи разлики в нивата на яркост.
Taskbar Dimmer (Затъмняване на лентата със задачите)	Off (Изкл.)/1/2/3	Технологията Затъмняване на лентата със задачите ще затъмни яркостта на зоната на лентата със задачите на екрана. Промениите в яркостта няма да се забелязват в зони, различни от лентата със задачите.
Thermal Protection (Термозащита)	On (Вкл.)/Off (Изкл.)	Когато температурата на монитора е над 60 градуса по Целзий, функцията Термозащита автоматично ще затъмни яркостта на екрана, за да гарантира правилно разсейване на топлината. Препоръчва се да включите тази функция за монитора.
Input Select (Избор на входен сигнал)	AUTO/HDMI1/HDMI2/DP	Избор на източник на входен сигнал
Off Timer (Таймер за изключване)	0-24 часа	Избор на време за изключване на захранването
Image Ratio (Пропорции на картината)	Wide (Широк)/Aspect (Пропорции) /4:3/1:1 / 17"(4:3) / 19"(4:3) / 19"(5:4) / 19"W(16:10) / 21.5"W(16:9) / 22"W(16:10) / 23"W(16:9) / 23.6"W(16:9) / 24"W(16:9) / 27"W(16:9)/30"W (21:9) /32"W (16:9)	Изберете пропорции на изображението за показване.
DDC/CI	да или не	ВКЛ./ИЗКЛ. на DDC/CI поддръжка
Reset (Възстановяване)	Yes (Да)/No (Не)	Връщане на менюто към стойности по подразбиране.
Time after Pixel Refresh (Време след елиминирание на остатъчен образ)		Отнася се до времето за което светва екранът след извършване на последната операция Pixel Refresh в часове. Подкана за изпълнение на Pixel Refresh ще се изпраща автоматично до потребителя на всеки четири часа.
Pixel Refresh Counts (Брой пъти на елиминирание на остатъчен образ)		Използва се за запис на броя пъти, за които се изпълнява Pixel Refresh.

OSD Setup (Настройка на екранното меню)

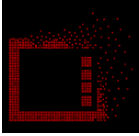

	Language (Език)		Избор на език на екранното меню.
	Timeout (Време за изчакване)	5-120	Настройка на интервала на екранното меню.
	H. Position (Хориз. позиция)	0-100	Променя хоризонталното положение на екранното меню.
	V. Position (Верт. позиция)	0-100	Променя вертикалното положение на екранното меню.
	Transparence (Прозрачност)	0-100	Променя прозрачността на екранното меню.
	Break Reminder (Напомняне за почивка)	вкл. или изкл.	Напомняне за почивка, ако потребителят работи непрекъснато повече от 1 ч.

LED (светодиоден) индикатор

Състояние	Цвят на индикатора
Режим на пълно захранване	Бял
Режим активно изкл.	Оранжево
Извършва се Pixel Refresh	Белият индикатор мига (включен за една секунда, изключен за една секунда, редуващо се)
Неизправност на OLED панела	Оранжевият индикатор мига (включен за една секунда, изключен за една секунда, редуващо се)
Режим на изключване	Индикаторът не свети.

Отстраняване на неизправности

Проблеми	Възможни решения
Индикаторът не свети.	<ul style="list-style-type: none"> • Проверете дали захранването е включено. • Проверете дали захранващият кабел е свързан.
Индикаторът на захранването свети, но на екрана няма образ.	<ul style="list-style-type: none"> • Проверете дали захранването на компютъра е включено. • Проверете дали графичната карта на компютъра е добре включена. • Проверете дали сигналният кабел на дисплея е правилно свързан към компютъра. • Проверете контакта на сигналния кабел на дисплея и се уверете, че няма огънати щифтове. • Вижте индикатора чрез клавиша Caps Lock на компютъра, за да потвърдите, че компютърът работи.
Няма образ, но индикаторът на захранването мига оранжево.	<ul style="list-style-type: none"> • Неизправност на OLED панела и той не работи както трябва. Потърсете съвет от лица от AOC, отговарящи за обслужване след продажбата.
Неуспешно реализиране на директно включване.	<ul style="list-style-type: none"> • Проверете дали се поддържа директно включване. • Проверете дали адаптерът поддържа директно включване.
Тъмен образ.	<ul style="list-style-type: none"> • Регулирайте осветеността и контрастното съотношение.
Образът подскача или е на вълни.	<ul style="list-style-type: none"> • Възможно е електрически уреди и устройства в периферията да създават електронна интерференция.
На екрана пише the signal wire is not available (сигналният кабел не е достъпен) или no signal (няма сигнал).	<ul style="list-style-type: none"> • Проверете дали сигналният кабел свързан правилно. • Проверете дали щифтовете на сигналния кабел не са повредени. • Функцията Опресняване на пикселите може да се разреши и да се пусне в менюто на екрана, за да се елиминира генерирания остатъчен образ. С пускане на тази функция няколко пъти може да се постигне желаният ефект на показване на образа. За допълнителни инструкции относно поддръжка на екрана, вижте ръководството на потребителя на официалния уеб сайт.
На екрана пише invalid input (невалиден входен сигнал).	<ul style="list-style-type: none"> • Проверете дали на Вашия компютър е зададен неправилен режим на дисплея. Нулирайте компютъра си в режим на дисплея, посочен в подробното ръководство на потребителя.
Остатъчен образ.	<ul style="list-style-type: none"> • Въз основа на характеристиките на OLED панела, функцията Pixel Refresh може да се разреши и да се пусне в менюто на екрана, за да се елиминира генерирания остатъчен образ. Препоръчва се да пуснете тази функция няколко пъти, да се постигне желаният ефект на показване на образа. За допълнителни инструкции относно поддръжка на екрана, моля вижте ръководството на потребителя на официалния уеб сайт.
Регламент и обслужване	<p>Моля, вижте Информация за регламент и обслужване в ръководството на компактдиска или на www.aoc.com, за да намерите модела, който купувате във Вашата страна и да откриете информация за регламент и обслужване на страницата за поддръжка.</p>

Спецификация

Общи спецификации

Панел	Име на модела	AG346UCD	
	Работна система	OLED	
	Размер на видимото изображение	86.8 cm (диагонал)	
	Стъпка между пикселите	0,2315mm(X.) x 0,2315mm(B.)	
	Цвят на дисплея	1,07B цвята	
Други	Диапазон на хоризонтално сканиране	30k~185kHz(HDMI) 30k~285kHz(DisplayPort)	
	Размер на хоризонтално сканиране (макс.)	800.06 mm	
	Диапазон на вертикално сканиране	48~120Hz(HDMI) 48~175Hz(DisplayPort)	
	Размер на вертикално сканиране (макс.)	337.06 mm	
	Оптимална зададена разделителна способност	3440x1440@60Hz	
	Max resolution	3440x1440@100Hz(HDMI) 3440x1440@175Hz(DisplayPort)	
	Plug & Play	VESA DDC2B/CI	
	Тип конектор	HDMIx2/DisplayPort/USBx3/USB в права посока/Earphone	
	Източник на захранване	100-240V~ 50/60Hz 2.5A	
	Консумация на енергия	Стандартна (Яркост и контраст по подразбиране)	100W
		Макс. (яркост = 100, контраст =100)	≤160W
		Режим на готовност	≤ 0.5 W
Вградени високоговорители	8Wx2		
Среда	Температура	Работна	0°C~ 40°C
		Съхранение	-25°C~ 55°C
	Влажност	Работна	10% до 85% (без кондензация)
		Съхранение	5% до 93% (без кондензация)
	Надморска височина	Работна	0 m~ 5000 m (0 ft ~ 16404 ft)
		Съхранение	0m~ 12192 m (0 ft ~ 40000 ft)



Забележка:

1). Максималният брой цветове на дисплея, поддържани от този продукт, е 1,07 милиарда и условията за настройка са както следва (може да има разлики поради изходните ограничения на някои графични карти):

Версия на сигнала Цветови формат Състояние Цветови бит	HDMI2.0		DisplayPort1.4	
	YCbCr422 YCbCr420	YCbCr444 RGB	YCbCr422 YCbCr420	YCbCr444 RGB
3440 x1440 175Hz 10bpc	NA	NA	OK	OK
3440 x1440 175Hz 8bpc	NA	NA	OK	OK
3440 x1440 165Hz 10bpc	NA	NA	OK	OK
3440 x1440 165Hz 8bpc	NA	NA	OK	OK
3440 x1440 144Hz 10bpc	NA	NA	OK	OK
3440 x1440 144Hz 8bpc	NA	NA	OK	OK
3440 x1440 120Hz 10bpc	NA	NA	OK	OK
3440 x1440 120Hz 8bpc	NA	NA	OK	OK
3440 x1440 100Hz 10bpc	OK	NA	OK	OK
3440 x1440 100Hz 8bpc	OK	OK	OK	OK
Ниска разделителна способност 10 bpc	OK	OK	OK	OK
Ниска разделителна способност 8 bpc	OK	OK	OK	OK

2) За да постигнете WQHD 165Hz/175Hz 1,07 милиарда цвята (във формат RGB/YCbCr 4:4:4) за въвеждане на сигнал DP 1.4 (HBR3), трябва да се използва графична карта с DSC. Консултирайте се с производителя на графичната карта относно това дали се поддържа DSC.

Предварително настроени екранни режими

СТАНДАРТНА	РАЗДЕЛИТЕЛНА СПОСОБНОСТ(+/-1Hz)	ХОРИЗОНТАЛНА ЧЕСТОТА (kHz)	ВЕРТИКАЛНА ЧЕСТОТА (Hz)
VGA	640x480@60Hz	31.469	59.94
VGA	640x480@67Hz	35	66.667
VGA	640x480@72Hz	37.861	72.809
VGA	640x480@75Hz	37.5	75
VGA	640x480@100Hz	51.08	99.769
VGA	640x480@120Hz	61.91	119.518
DOS MODE	720x400@70Hz	31.469	70.087
DOS MODE	720x480@60Hz	29.855	59.710
SD	720x576@50Hz	31.25	50
SVGA	800x600@56Hz	35.156	56.25
SVGA	800x600@60Hz	37.879	60.317
SVGA	800x600@72Hz	48.077	72.188
SVGA	800x600@75Hz	46.875	75
SVGA	800x600@100Hz	63.684	99.662
SVGA	800x600@120Hz	76.302	119.97
SVGA	832x624@75Hz	49.725	74.551
XGA	1024x768@60Hz	48.363	60.004
XGA	1024x768@70Hz	56.476	70.069
XGA	1024x768@75Hz	60.023	75.029
XGA	1024x768@100Hz	81.577	99.972
XGA	1024x768@120Hz	97.551	119.989
SXGA	1280x1024@60Hz	63.981	60.02
SXGA	1280x1024@75Hz	79.975	75.025
Full HD	1920x1080@60Hz	67.5	60
Full HD	1920x1080@120Hz	134.865	119.88
QHD	2560x1440@60Hz	88.787	59.951
QHD	2560x1440@120Hz	183	120
WQHD	3440x1440@60Hz	96.6	60
WQHD	3440x1440@100Hz	149	100
WQHD	3440x1440@120Hz	194.28	120
WQHD	3440x1440@144Hz	214.561	144.001
WQHD	3440x1440@165Hz	244.366	165
WQHD	3440x1440@175Hz	283.325	175

Забележка:

Според стандарта VESA е възможна определена грешка (+/-1Hz) при изчисление на скоростта на опресняване (честота на полето) на различните операционни системи и графични карти. За да подобрите съвместимостта, номиналната скорост на опресняване на този продукт е закръглена. Вижте реалния продукт.

Разпределение на изводите



19-изводен сигнален кабел за цветен монитор

Номер на извода	Име на сигнала	Номер на извода	Име на сигнала	Номер на извода	Име на сигнала
1.	TMDS данни 2+	9.	TMDS данни 0-	17.	DDC/CEC маса
2.	TMDS данни 2 екран	10.	TMDS честота +	18.	+5V захранване
3.	TMDS данни 2-	11.	TMDS Clock Shield	19.	Детекция горещ контакт
4.	TMDS данни 1+	12.	TMDS честота -		
5.	TMDS данни 1 екран	13.	CEC		
6.	TMDS данни 1-	14.	Запазено (N.C. на устройство)		
7.	TMDS данни 0+	15.	SCL		
8.	TMDS данни 0 екран	16.	SDA		

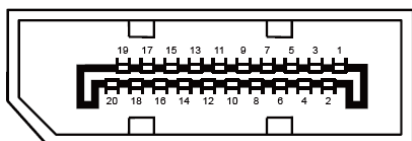

20-изводен сигнален кабел за цветен монитор

Номер на извода	Име на сигнала	Номер на извода	Име на сигнала
1	ML_Lane 3 (n)	11	GND
2	GND	12	ML_Lane 0 (p)
3	ML_Lane 3 (p)	13	CONFIG1
4	ML_Lane 2 (n)	14	CONFIG2
5	GND	15	AUX_CH(p)
6	ML_Lane 2 (p)	16	GND
7	ML_Lane 1 (n)	17	AUX_CH(n)
8	GND	18	Детекция горещ контакт
9	ML_Lane 1 (p)	19	Return DP_PWR
10	ML_Lane 0 (n)	20	DP_PWR

Plug and Play

Функция Plug & Play DDC2B

Мониторът е оборудван с възможности за VESA DDC2B съгласно VESA DDC STANDARD. Те позволяват на монитора да информира главната система за своите особености и в зависимост от нивото на използваната DDC да предава допълнителна информация относно показателите на дисплея.

DDC2B е двупосочен канал за данни, базиран на I2C протокол. Главната система може да изисква EDID информация през канала DDC2B.