

AGON

PRO



Korisnički priručnik za OLED monitor

AG346UCD

Na temelju karakteristika OLED proizvoda, preporučuje se održavanje zaslona u skladu sa zahtjevima u uputama za korisnike kako bi se smanjio rizik od generiranja zadržavanja slike.

AOC

www.aoc.com

©2024 AOC. All Rights Reserved

Version: A00

HDMI[®]
HIGH-DEFINITION MULTIMEDIA INTERFACE

Sigurnost	1
Nacionalne konvencije	1
Napajanje	2
Instalacija	3
Čišćenje	4
Ostalo.....	5
Priprema	6
Sadržaj pakiranja	6
Postavite stalak i bazu	7
Podešavanje kuta gledanja	8
Priključivanje monitora	9
Pričvršćenje zidnog nosača	10
Funkcija Adaptive-Sync	11
HDR	12
Prilagođavanje.....	13
Prečaci	13
Vodič za tipke OSD (izbornik)	14
OSD Setting (OSD postavke).....	16
Game Setting (Podešavanje za igre).....	17
Luminance (Osvjetljenje)	19
PIP Setting (Podešavanje slike u slici (PIP))	20
Color Setup (Podešavanje boja).....	21
Audio.....	22
Light FX	23
OLED Care/Extra (Dodatno).....	24
OSD Setup (Podešavanje OSD).....	26
LED indikator.....	27
Rješavanje problema.....	28
Tehnički podaci	29
Opći podaci	29
Podešeni režimi prikaza	31
Raspored kontakata	32
Uključi i radi.....	33

Sigurnost

Nacionalne konvencije

Sljedeća potpoglavlja opisuju konvencije znakovlja koje se koristi u ovom dokumentu.

Napomene, mjere opreza i upozorenja

Kroz cijeli ovaj vodič, odlomci teksta mogu biti pridodani određenoj ikoni i ispisani u kosom ili naglašenom fontu. Ovi odlomci se napomene, mjere opreza i upozorenja i oni se koriste na ovaj način:



NAPOMENA: NAPOMENA ukazuje na važnu informaciju koja vam pomaže da bolje koristite svoj računalni sustav.





OPREZ: MJERA OPREZA ukazuje na moguću opasnost od oštećivanja hardvera ili gubitka podataka te vas upućuje kako da izbjegnute problem.





UPOZORENJE: UPOZORENJE ukazuje na moguću tjelesnu ugroženost i upućuje vas kako da je izbjegnute. Neka upozorenja mogu se pojaviti u alternativnim oblicima i ne moraju biti pridodana ikonama. U takvim slučajevima nadležna tijela vlasti propisuju posebni način upozorenja.

Napajanje

 Monitor se smije napajati samo iz izvora napajanja koji je naveden na natpisnoj pločici. Ako niste sigurni koji vrstu napajanja imate doma, potražite savjet trgovca ili lokalne elektrodistribucije.

 Monitor je opremljen trolnim utikačem s uzemljenjem koji posjeduje treći kontakt (uzemljenje). Ovaj utikač odgovara samo za utičnicu s uzemljenjem kao zaštitom od dodirnog napona. Ako utičnica ne odgovara trolnom utikaču, kvalificirani električar mora izvršiti instalaciju ispravne utičnice ili morate koristiti adapter za uzemljenje. Nemojte onesposobiti sigurnosnu namjenu zaštitnog utikača.

 Izvucite utikač uređaja iz utičnice za vrijeme nevremena s grmljavinom ili ako uređaj nećete koristiti u dužem vremenskom periodu. Ovim ćete zaštititi monitor od oštećenja koja mogu nastati od prenaponskih udarnih valova.

 Nemojte preopterećivati razdjelnike i produžne kablove. Preopterećenje može dovesti do požara ili električnog udara.

 Kako biste osigurali zadovoljavajući rad, monitor koristite samo s UL računalima koja imaju odgovarajuće utičnice s oznakom 100 - 240 V, min. 5 A.

 Zidna utičnica mora se ugraditi u blizini uređaja i pristup do nje mora biti lak.

Instalacija

! Nemojte postavljati monitor na nestabilna kolica, stalak tronožac, nosač ili stol. Ako dođe do pada monitora, to može dovesti ozljeđivanja osoba i izazvati ozbiljna oštećenja uređaja. Koristite samo kolica, postolje, tronožac, nosač ili stol koji preporučuje proizvođač ili se prodaje uz ovaj proizvod. Slijedite upute proizvođača za ugradnju proizvoda te koristite dodatnu opremu za postavljanje koju je preporučio proizvođač. Proizvod na kolicima pomičite oprezno.

! Nikad ne gurajte predmete u proreze na kućištu monitora. Može oštetiti dijelove kruga i tako prouzročiti požar ili električni udar. Nikad ne izlijevajte tekućine po monitoru.

! Nemojte prednji dio uređaja stavljati na pod.

! Ako želite monitor postaviti na policu ili zid, koristite se priborom za ugradnju koji je odobrio proizvođač i slijedite odgovarajuće upute.

! Ostavite nešto prostora oko monitora kao što je ispod prikazano. U protivnom će cirkulacija zraka biti nedovoljna te stoga pregrijavanje može dovesti do požara ili oštećenja monitora.

! Da ne dođe do mogućih oštećenja, primjerice, do odljepljivanja ploče od okvira, pazite da se monitor ne nagne za više od -5 stupnjeva prema dolje. Ako se prekorači maksimalni kut nagiba od -5 stupnjeva prema dolje, oštećenja monitora neće biti obuhvaćena jamstvom.

Dolje pogledajte podatke o preporučenim područjima za ventilaciju oko monitora kad monitor montirate na zid ili na stalak:

Ugrađeno na postolju

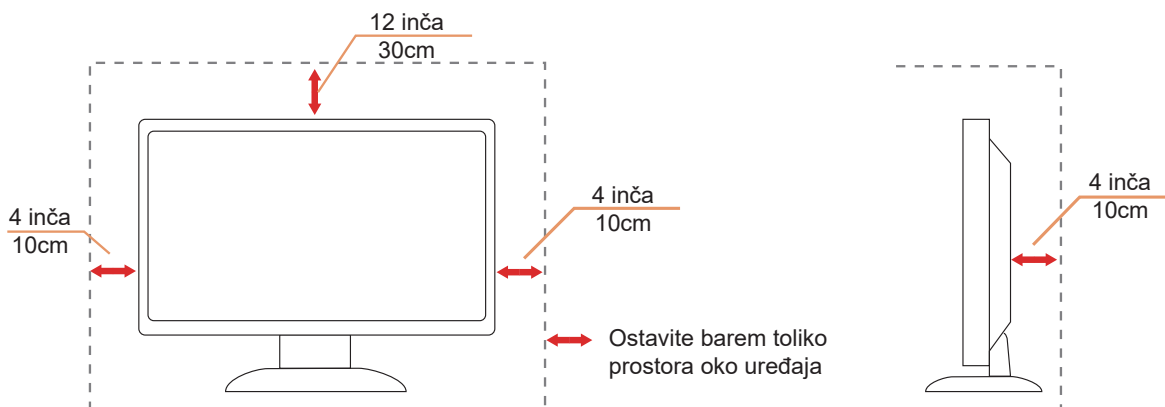

Čišćenje

⚠ Redovito čistite ormarić mekom, vodom navlaženom krpom.

⚠ Prilikom čišćenja koristite krpu od mekog pamuka ili mikrovlakana. Krpa mora biti malo vlažna, odnosno gotovo suha, ne dopustite ulazak tekućine u kućište.





⚠ Isključite prije čišćenja kabel za napajanje iz električne utičnice.

Ostalo

 Ako se iz proizvoda širi čudan miris, zvuk ili dim, ODMAH isključite utikač iz utičnice za napajanje i pozovite servisni centar.

 Pripazite da ventilacijski otvori ne budu zaklonjeni stolom ili zastorom.

 OLED monitor nemojte za vrijeme rada izlagati jakim vibracijama ili udarcima.

 Ne udarajte i ne ispuštajte monitor prilikom rada ili prijenosa.

 Na temelju karakteristika OLED proizvoda, ne preporučuje se neprekidna upotreba ovog proizvoda duže od četiri sata. Proizvod se koristi brojnim tehnologijama kako bi se uklonila mogućnost zadržavanja slike. Pojediniosti potražite u uputama za "Održavanje zaslona".

Priprema

Sadržaj pakiranja

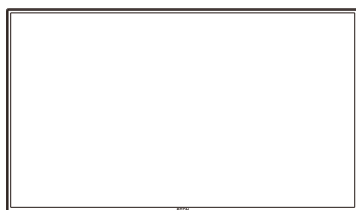

OLED Monitor



Quick Start Guide

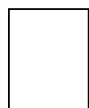

Warranty card



Stand

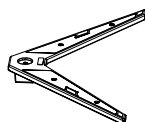

Base

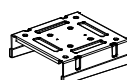

Wall Mount Bracket



Stand Screws



Screwdriver



Stand Screws



Power Cable



DisplayPort Cable



HDMI Cable



USB Cable

*Svi signalni kabeli se ne isporučuju za sve zemlje i regije. Potvrdu potražite u lokalnoj trgovini ili u AOC zastupništvu.

Postavite stalak i bazu

Bazu postavite ili uklonite u skladu sa sljedećim koracima.

Postavljanje:

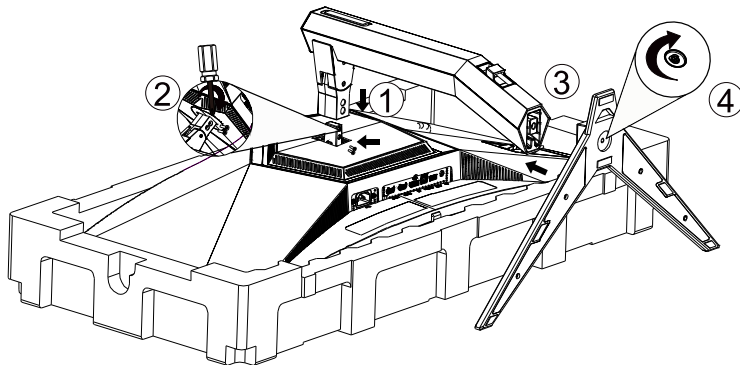

Skidanje:

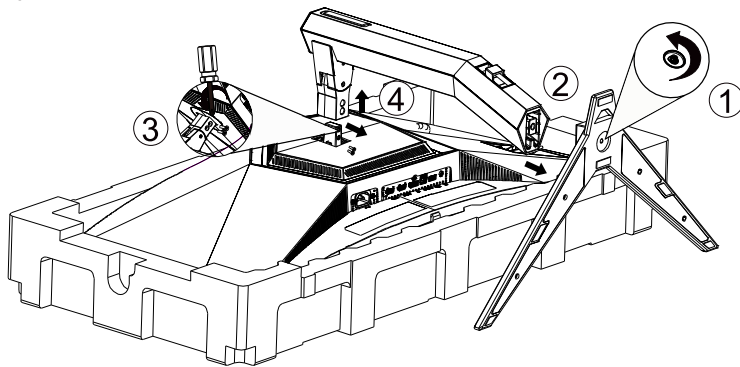

Specifikacija vijka baze: M6*21 mm (efektivni navoj 5,5 mm)

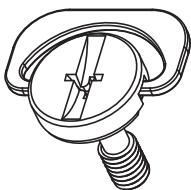

Podešavanje kuta gledanja

Za optimalno gledanje preporučuje se gledanje potpuno srijeda u monitor, zatim podešavanje kuta monitora prema vlastitim željama.

Držite stalak tako da ne prevrnete monitor pri podešavanju kuta monitora.

Monitor možete podešavati kako je navedeno:

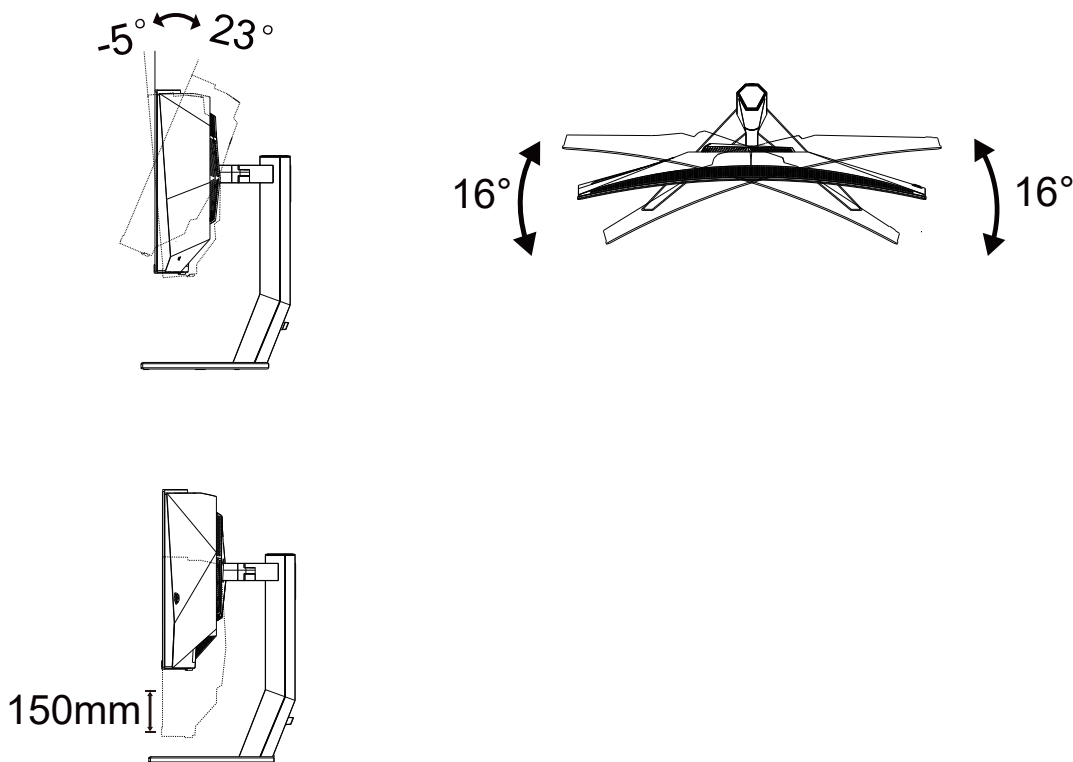

NAPOMENA:

Ne dodirujte OLED zaslon pri promjeni kuta monitora. Time možete slomiti ili oštetiti OLED ekran.

Upozorenje:

1. Da ne dođe do mogućih oštećenja zaslona kao što je odljepljivanje ploče, pazite da se monitor ne nagne za više od -5 stupnjeva prema dolje.
2. Ne pritišćite zaslon prilikom podešavanja kuta monitora. Držite samo za okvir.

Priključivanje monitora

Priključivanje kabela na stražnjoj strani monitora:

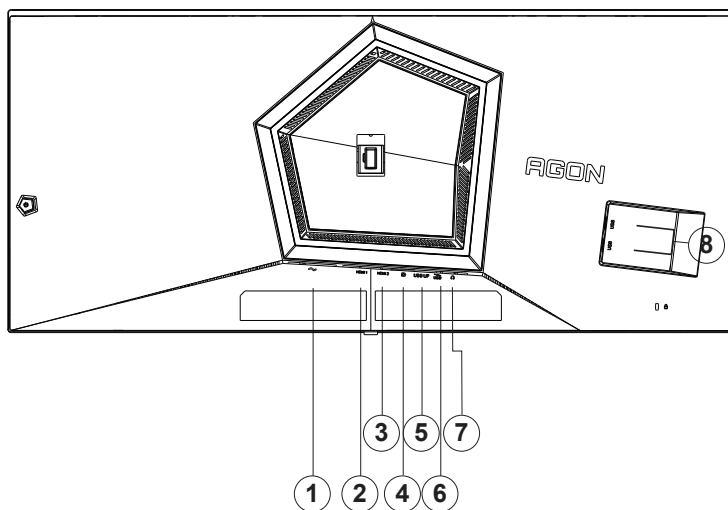

1. Napajanje
2. HDMI1
3. HDMI2
4. DisplayPort
5. USB3.2 Gen1 ulaz
6. USB3.2 Gen1 priključak + brzo punjenje x1
7. Slušalice
8. USB3.2 Gen1 priključak x2

Priključivanje na računalo

1. Kabel za napajanje čvrsto ukopčajte sa stražnje strane monitora.
2. Isključite računalo i iskopčajte kabel za napajanje.
3. Priključite signalni kabel monitora na video priključak na računalo.
4. Ukopčajte kabel za napajanje računala i monitora u obližnju utičnicu.
5. Uključite računalo i monitor.

Ako monitor prikazuje sliku, instalacija je dovršena. Ako na monitoru nema slike, pogledajte poglavlje Rješavanje problema.

Zbog zaštite opreme, uvijek isključite računalo i OLED monitor prije međusobnog povezivanja.

Pričvršćenje zidnog nosača

Pripreme za postavljanje zidnog nosača

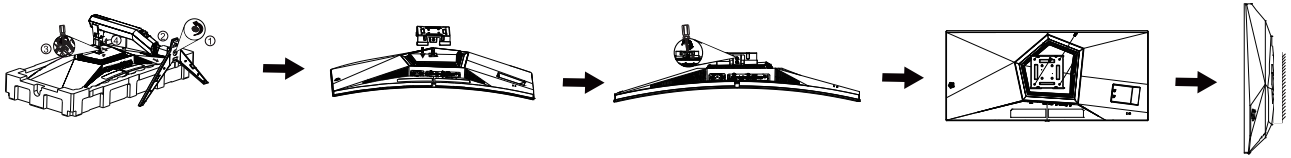

Ovaj monitor može se postaviti na zidni nosač koji se kupuje odvojeno. Prije ovog postupka odvojite napajanje. Slijedite ove korake:

1. Skinite osnovu.
2. Slijedite upute proizvođača za sastavljanje zidnog nosača.
3. Postavite zidni nosač na stražnju stranu monitora. Centrirajte otvore na na zidnom nosaču s otvorima na stražnjoj strani monitora.
4. Umetnite 4 vijka u otvore i pritegnite ih.
5. Ponovno spojite kablove. U korisničkim uputama koje ste dobili uz zidni nosač, potražite upute za ugradnju zidnog nosača na zid.

Zidna vješalica:

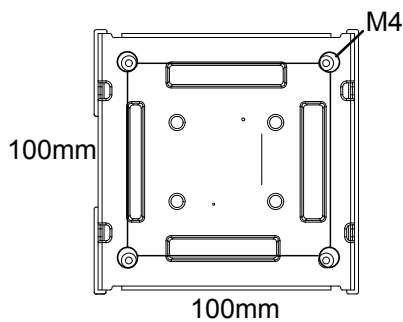

Specifikacija vijaka zidne vješalice: M4*12mm

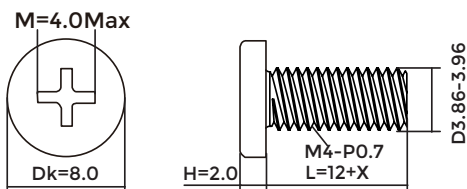

 Napomena: rupe za vijke nisu dostupne na svim VESA kompatibilnim modelima; molimo provjerite kod svojeg lokalnog prodavača ili na AOC-ovom prodajnom odjelu..

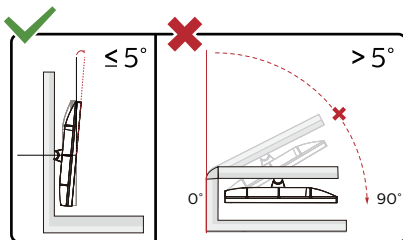

* Dizajn zaslona može se razlikovati od prikazanog.

Upozorenje

1. Da ne dođe do mogućih oštećenja zaslona kao što je odljepljivanje ploče, pazite da se monitor ne nagne za više od -5 stupnjeva prema dolje.
2. Ne pritišćite zaslon prilikom podešavanja kuta monitora. Držite samo za okvir.

Funkcija Adaptive-Sync

1. Funkcija Adaptive-Sync (Adaptivna sinkronizacija) radi s DisplayPort/HDMI
2. Kompatibilna grafička kartica: Preporučeni popis pronađite u nastavku, a možete i provjeriti na adresi www.AMD.com

Grafičke kartice

- Radeon™ RX Vega series
- Radeon™ RX 500 series
- Radeon™ RX 400 series
- Radeon™ R9/R7 300 series (osim R9 370/X, R7 370/X, R7 265)
- Radeon™ Pro Duo (2016)
- Radeon™ R9 Nano series
- Radeon™ R9 Fury series
- Radeon™ R9/R7 200 series (osim R9 270/X, R9 280/X)

Procesori

- AMD Ryzen™ 7 2700U
- AMD Ryzen™ 5 2500U
- AMD Ryzen™ 5 2400G
- AMD Ryzen™ 3 2300U
- AMD Ryzen™ 3 2200G
- AMD PRO A12-9800
- AMD PRO A12-9800E
- AMD PRO A10-9700
- AMD PRO A10-9700E
- AMD PRO A8-9600
- AMD PRO A6-9500
- AMD PRO A6-9500E
- AMD PRO A12-8870
- AMD PRO A12-8870E
- AMD PRO A10-8770
- AMD PRO A10-8770E
- AMD PRO A10-8750B
- AMD PRO A8-8650B
- AMD PRO A6-8570
- AMD PRO A6-8570E
- AMD PRO A4-8350B
- AMD A10-7890K
- AMD A10-7870K
- AMD A10-7850K
- AMD A10-7800
- AMD A10-7700K
- AMD A8-7670K
- AMD A8-7650K
- AMD A8-7600
- AMD A6-7400K

HDR

Kompatibilno s ulaznim signalima u HDR10 formatu.

Zaslon može automatski aktivirati HDR funkciju ako su uređaj za reprodukciju i sadržaj kompatibilni. Više informacija o kompatibilnosti uređaja i sadržaja zatražite od proizvođača uređaja i dobavljača sadržaja. Odaberite “ISKLJUČENO” za HDR funkciju kada nema potrebe za automatskim aktiviranjem funkcije.

Napomena:

1. 3840 × 2160 na 50 Hz/60 Hz dostupno je samo na uređajima kao što su UHD reproduktori ili Xbox/PS.
2. Postavke zaslona:
 - a. Otvorite “Postavke zaslona” i odaberite razlučivost - 3440x1440 i HDR uključeno.
 - b. Promijenite za odabir razlučivosti - 3440x1440 (ako je dostupno) za postizanje najboljih učinaka funkcije HDR.

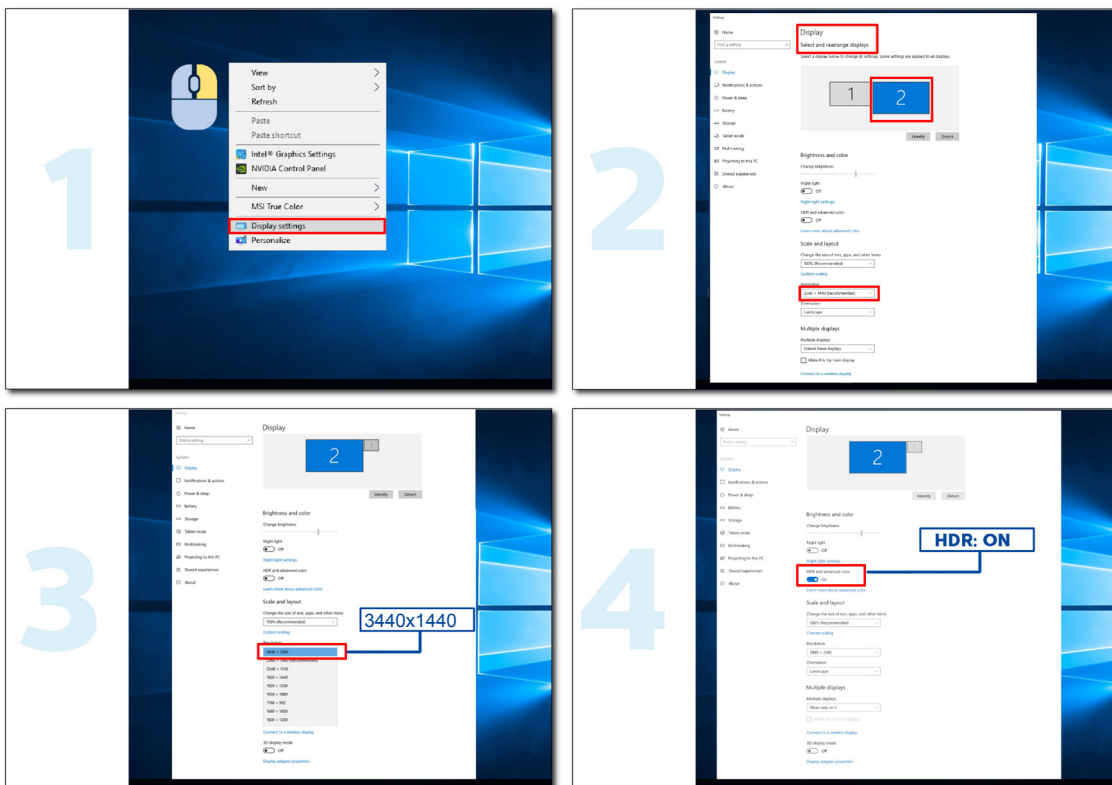

Prilagođavanje

Prečaci

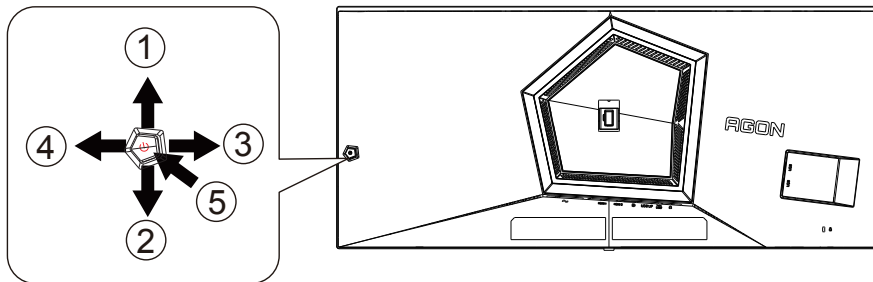

1	Source (Izvor) / Gore
2	Dial Point (Točka biranja)/Dolje
3	Način rada za igru/Lijevo
4	FX svjetlo/Zdesna
5	Napajanje/ Izbornik/Unos

Napajanje/Izbornik/Unos

Pritisnite gumb za napajanje za uključivanje monitora.

Kad se ne prikazuje OSD izbornik, pritisnite za prikaz OSD izbornika ili potvrdu izbora. Za isključivanje monitora držite pritisnutim oko 2 sekunde.

Dial Point (Točka biranja)

Kada nema OSD-a, pritisnite gumb Dial Point (Mjesto biranja) radi prikaza/skrivanja mjesta biranja.

Način rada za igru/Lijevo

Kada se ne prikazuje OSD izbornik, pritisnite tipku "Lijevo" za otvaranje funkcije načina igre, zatim pritisnite tipku "Lijevo" ili "Desno" za odabir načina igre (FPS, RTS, Utrke, Igrač 1, Igrač 2 ili Igrač 3) na osnovi različitih vrsta igre.

FX svjetlo/Zdesna

Kad nema OSD izbornika, pritisnite tipku "Desno" za aktiviranje funkcije Svjetlo FX.

Izvor/Gore

Kada je OSD zatvoren, pritiskom na gumb Izvor će se konfigurirati funkcija tipkovničkog prečaca.

Vodič za tipke OSD (izbornik)



Enter: Tipku Enter koristite za ulaz na sljedeću razinu OSD izbornika
Move (Premještanje): Tipkama za slijeva/gore/dolje premjestite odabir OSD izbornika
Exit (Izlaz): Izlaz iz OSD izbornika vrši se tipkom Exit

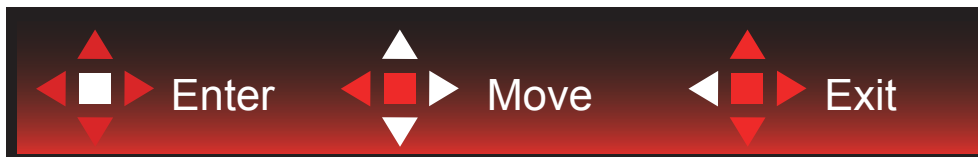

Enter: Tipku Enter koristite za ulaz na sljedeću razinu OSD izbornika
Move (Premještanje): Tipkama za zdesna/gore/dolje premjestite odabir OSD izbornika
Exit (Izlaz): Izlaz iz OSD izbornika vrši se tipkom Exit



Enter: Tipku Enter koristite za ulaz na sljedeću razinu OSD izbornika
Move (Premještanje): Tipkama za gore/dolje premjestite odabir OSD izbornika
Exit (Izlaz): Izlaz iz OSD izbornika vrši se tipkom Exit

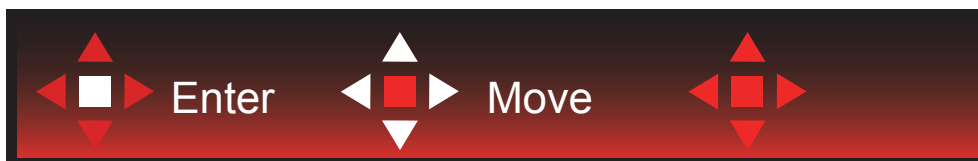

Move (Premjesti): Tipkama za lijevo/desno/gore/dolje pomičite odabir OSD izbornika



Exit (Izlaz): Tipkom za lijevo možete se vratiti na prethodnu razinu OSD izbornika
Enter: Tipku za desno koristite za ulaz na sljedeću razinu OSD izbornika
Select (Odabir): Tipkama za gore/dolje pomičite odabir OSD izbornika



Enter: Tipkom Enter provedite postavke OSD izbornika i vratite se na prethodnu razinu OSD izbornika
Select (Odabir): Tipkom za dolje prilagodite postavku OSD izbornika



Select (Odabir): Tipkama za gore/dolje prilagodite postavku OSD izbornika



Enter: Tipkom Enter vratite se na prethodnu razinu OSD izbornika

Select (Odabir): Tipkama za lijevo/desno prilagodite postavku OSD izbornika

OSD Setting (OSD postavke)

Osnovne i jednostavne upute za upravljačke tipke.

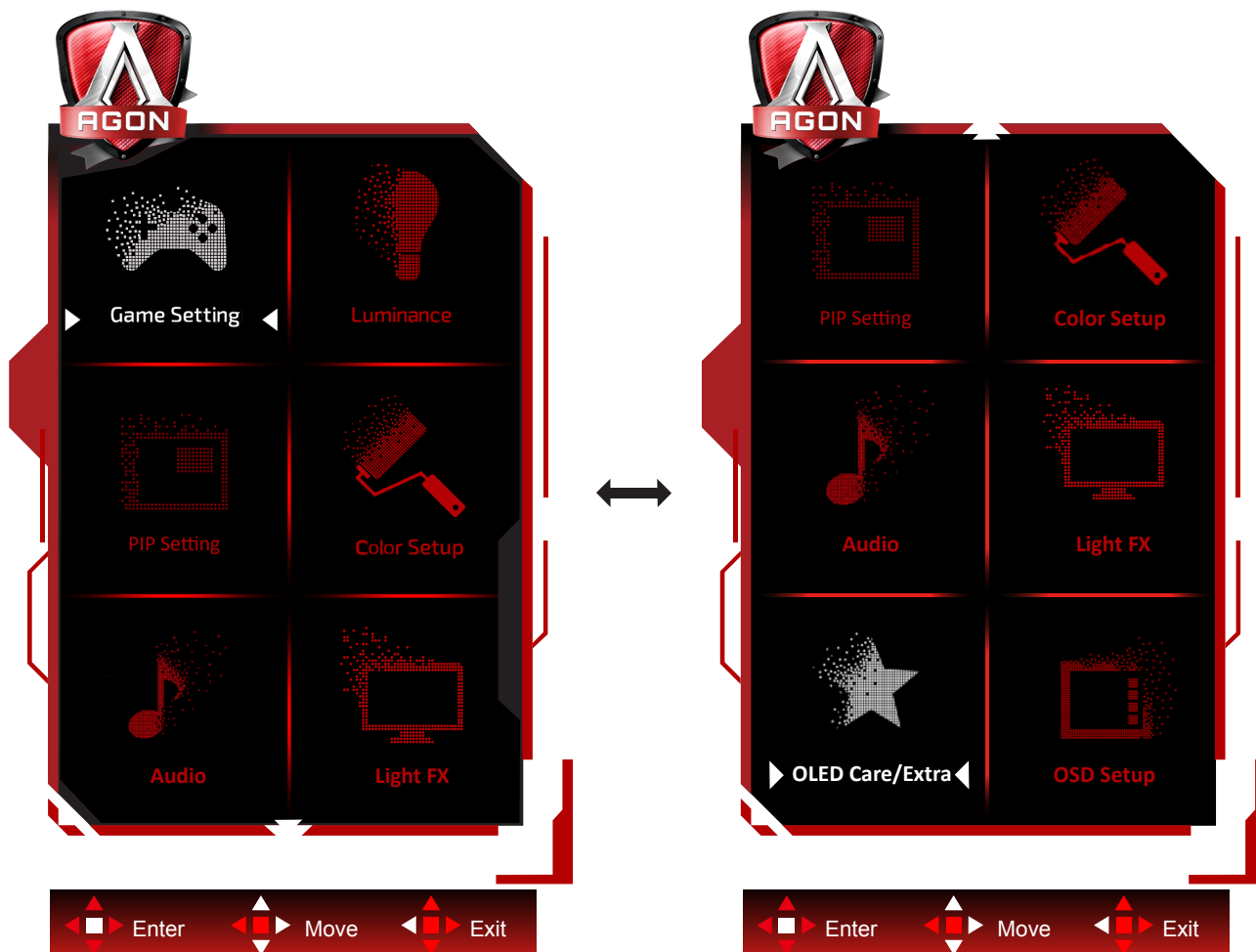



- 1). Pritisnite gumb IZBORNIK da se aktivira OSD prozor.
- 2). U vodiču za tipke potražite upute za pomicanje ili odabir (prilagodbu) postavki OSD izbornika.
- 3). Funkcija zaključavanja/otključavanja OSD izbornika: Za zaključavanje ili otključavanje OSD izbornika pritisnite gumb Doljei držite 10 sekundi dok OSD funkcija nije aktivna.

Napomene:

Ako uređaj ima samo jedan ulazni signal, neće se moći podešavati "Input Select" (izbor ulaza).

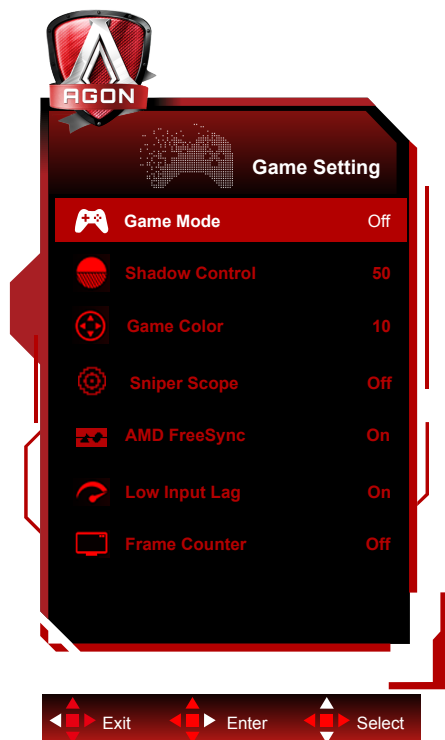
Game Setting (Podešavanje za igre)



	Game Mode (Način rada za igru)	Off (Isključen)	Nema optimizacije u načinu rada za igre.
		FPS	Za igranje FPS (pucačine u prvom licu) igara. Poboljšava detalje u crnoj zoni tamnih scena.
		RTS	Za igranje RTS-a (strategija u stvarnom vremenu). Poboljšava kvalitetu slike.
		Racing (Utrke)	Za igre utrka, osigurava najbrže vrijeme reakcije i visoko zasićenje boja.
		Gamer 1 (Igrač 1)	Osobne postavke korisnika spremaju se kao Gamer 1 (Igrač 3).
		Gamer 2 (Igrač 1)	Osobne postavke korisnika spremaju se kao Gamer 2 (Igrač 3).
		Gamer 3 (Igrač 1)	Osobne postavke korisnika spremaju se kao Gamer 3 (Igrač 3).
	Shadow Control (Upravljanje sjenama)	0-20	Zadana postavka za Shadow Control (Upravljanje sjenama) je 0, nakon toga krajnji korisnik to može podesiti povećanje od 0 do 20 radi jasnije slike. Ako je slika pretamna i nisu jasno vidljivi detalji, podešavanje od 0 do 20 dat će jasniju sliku.
	Game Color (Boje u igrama)	0-20	Boja igre nudi razinu 0-20 za podešavanje zasićenja radi što bolje slike
	Sniper Scope	Off (isključeno) /1.0/1.5/2.0	Lokalno zumiranje radi lakšeg ciljanja prilikom pucanja.
Adaptive-Sync	On(Uključeno)/ Off (isključeno)	Omogućavanje i onemogućavanje funkcije Adaptive-Sync. Podsjetnik na rada s prilagodljivom sinkronizacijom: Kada je značajka prilagodljive sinkronizacije omogućena, u nekim okruženjima igara moglo bi biti bljeskova.	
Low input Lag (Malo kašnjenje ulaznog signala)	On(Uključeno)/ Off (isključeno)	Isključivanje međuspremnika za slike može smanjiti kašnjenje ulaza. Napomena: Nisko kašnjenje ulaza onemogućeno je po zadanim postavkama i ne može se podešavati kada je frekvencija polja manja od 120 Hz; ono je omogućeno po zadanoj postavci i ne može se podešavati kada je frekvencija polja jednaka 120 Hz i kada je u stanju Adaptive sinkronizacije.	

	Brojač slika	Isključeno/Desno gore/Desno dolje/Lijevo dolje/Lijevo gore	Prikaz V frekvencije u odabranom kutu
--	--------------	--	---------------------------------------

Napomena:

Kada je "HDR Mode" pod "Luminance" postavljen na "non-off", "Shadow Control" i "Game Color" nisu podesivi.

Kada je "HDR" pod "Luminance" postavljen na "non-off", "Game Mode", "Shadow Control" i "Game Color" nisu podesivi.

Kada je "Raspon boja" pod "Postavljanje boja" postavljen na "Standard", stavke "Shadow Control" i "Game Color" nisu podesive.

Luminance (Osvjetljenje)

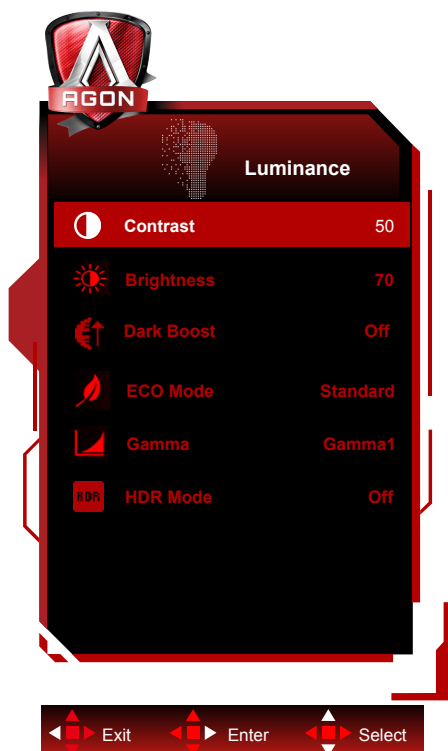

	Contrast (Kontrast)	0-100	Kontrast iz digitalnog registra.
	Brightness (Svjetlina)	0-100	Podešavanje pozadinskog osvjetljenja
	Dark Boost	Off (isključeno)/Level 1 / Level 2 /Level 3	Poboljšava pojedinosti na zaslonu u tamnom ili svijetlom području radi prilagođavanja svjetline u svijetlom području i kako bi se osiguralo da nije prezasićena.
	Eco mode (Eko način rada)	Standard (Standardni)	Standardni način rada
		Text (Tekst)	Način rada s tekstom
		Internet	Internetski način rada
		Game (Igra)	Game Mode (Način rada za igru)
		Movie (Film)	Način rada filma
		Sports (Sport)	Sportski način rada
		Reading(čitanje)	Način za čitanje
	Gamma (Gama)	Gama1	Prilagodi u Gama 1
Gama2		Prilagodi u Gama 2	
Gama3		Prilagodi u Gama 3	
HDR	Off / DisplayHDR /HDR Peak/ HDR Picture / HDR Movie / HDR Game	Postavite HDR profil u skladu sa zahtjevima korištenja. Napomena: Kada se otkrije HDR sadržaj, prikazivat će se opcija HDR radi podešavanja.	
HDR Mode	Off / HDR Picture / HDR Movie / HDR Game	Optimizirano za boju i kontrast slike, čime se simulira prikaz HDR efekta. Napomena: Kada se ne otkrije HDR sadržaj, prikazivat će se opcija HDR načina rada radi podešavanja.	

Napomena:

Kada je "HDR način rada" postavljen na stanje bez isključenja, stavke "Kontrast", "Eco mode (Ekonomický režim)" i "Gama" ne mogu se podesiti. Kada je "HDR" pod "Luminance" postavljen na "non-off", ostale stavke pod "Luminance" se ne mogu podesiti.

Kada je "Color Gamut" pod "Color Setup" postavljen na "sRGB" ili "DCI-P3", stavke "Kontrast", "Dark Boost" Eco mode, "Gamma" i HDR/HDR način rada nisu podesive.

PIP Setting (Podešavanje slike u slici (PIP))



	PIP (slika u slici)	Off (Isključeno) / PIP / PBP	Deaktiviranje ili aktiviranje PIP ili PBP.
	Main Source (Glavni izvor)		Odaberite glavni izvor zaslona.
	Sub Source (Pomoćni izvor)		Odaberite pomoćni izvor zaslona.
	Size (Veličina)	Small (Mala) / Middle (Srednja) / Large (Velika)	Odaberite veličinu zaslona.
	Position (Položaj)	Right-up (Desno i gore)	Postavite lokaciju zaslona.
		Right-down (Desno, dolje)	
		Left-up	
		Left-down	
Audio	On (Uključen): Zvuk za PIP	Aktiviranje ili deaktiviranje podešavanje zvuka.	
	Off (Isključen): Glavni zvuk		
Swap (Zamijeni)	On (Uključen): Zamijeni	Zamjena izvora zaslona.	
	Off (Isključen): neaktivno		

Napomena:

- 1) Kada je "HDR" pod "Luminance (Osvjetljenje)" postavljen na neisključeno stanje, sve stavke pod "PIP Setting" ne mogu se podesiti.
- 2) Kada je PIP/PBP omogućen neke prilagodbe koje se odnose na boje u OSD izborniku vrijede samo za glavni zaslon, dok sporedni zaslon nije podržan. Zbog toga glavni zaslon i sporedni zaslon mogu biti različitih boja.
- 3) Postavite razlučivost ulaznog signala na 1720 x 1440 na 60 Hz za PBP radi postizanja željenog efekta prikaza.
- 4) Kada je PBP/PIP omogućen kompatibilnost ulaznih izvora glavnog i sporednog zaslona prikazana je u tablici dolje:

PIP/PBP		Glavni izvor		
		HDMI1	HDMI2	DP
Pomoćni izvor	HDMI1	V	V	V
	HDMI2	V	V	V
	DP	V	V	V

Color Setup (Podešavanje boja)

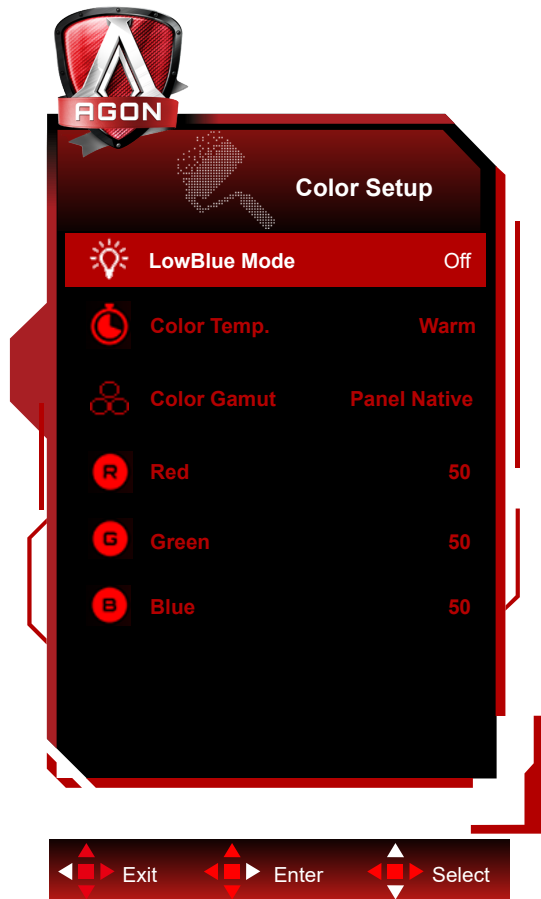

	LowBlue Mode (Način rada s malo plave svjetlosti)	Isključeno/ Multimediji/Internet/ Ured/Čitanje	Smanjite količinu plave svjetlosti kroz kontrolu temperature boja.
	Color Temp. (Temperatura boje)	Warm (Topla)	Dohvat tople temperature boje iz EEPROM.
		Normal (Normalna)	Dohvat tople temperature boje iz EEPROM.
		Cool (Hladna)	Dohvat hladne temperature boje iz EEPROM.
		User (Korisnik)	Dohvat korisnički podešene temperature boje iz EEPROM-a.
	Color Gamut (Gama boja)	Zadano za ploču	Standardna ploča prostora boje.
		sRGB	sRGB prostor boje.
		DCI-P3	DCI-P3 prostor boje.
	Red (Crvena)	0-100	Pojačanje crvene boje iz digitalnog registra.
	Green (Zelena)	0-100	Pojačanje zelene boje iz digitalnog registra.
Blue (Plava)	0-100	Pojačanje plave boje iz digitalnog registra.	

Napomena:

Kada je "HDR način rada" ili "HDR" u "Luminance (Osvjetljenje)" postavljen na neisključeno, sve stavke u "Podešavanje boje" neće se moći podešavati.

Kada je Color Space (Prostor boje) postavljen na sRGB ili DCI-P3, sve ostale stavke pod Color Settings (Postavke boje) nije moguće podešavati.

Audio

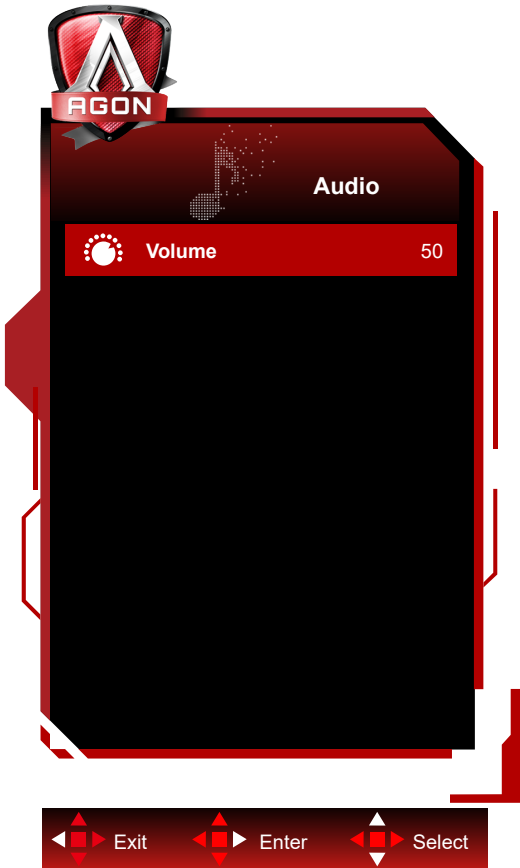

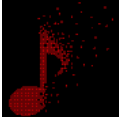
	Glasnoća	0-100	Ugađanje postavke glasnoće
---	----------	-------	----------------------------

Light FX

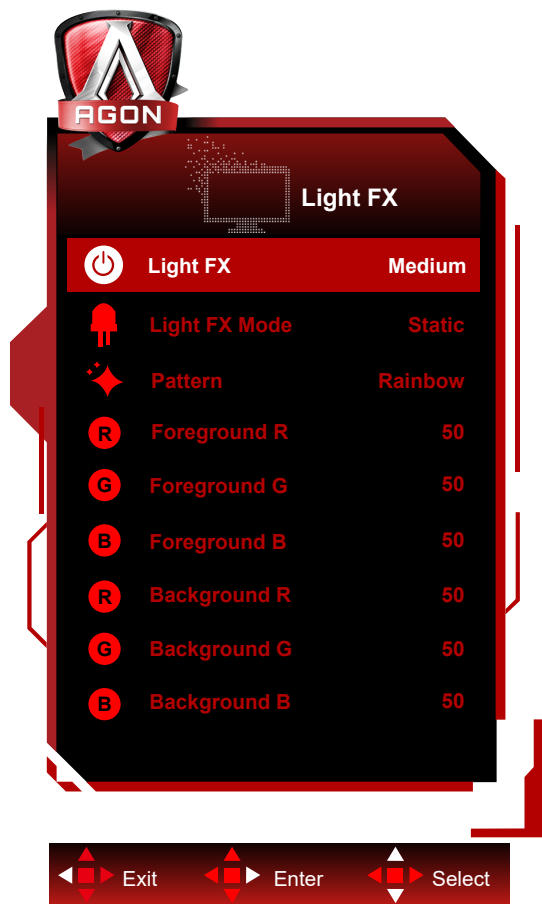

	FX svjetlo	Off / Low / Medium / Strong	Služi za odabir intenziteta funkcije Light FX.
	Način FX svjetla	Zvuk 1/ Zvuka 2/ Statički/ Polazak od tamne točke/ Postupni pomak/ Popunjavanje širenjem/ Popunjavanje kapanjem/ Popunjavanje širenja kapanjem/ Pulsiranje/ Polazak od svijetle točke/ Zum/ Duga/ Vodeni val/ Treptanje/ Pokazno	Odaberite način FX svjetla
	Uzorak	Red / Green / Blue / Duga / Korisnički definirano	Odaberite uzorak FX svjetla
	U prvom planu R	0-100	Korisnik može prilagoditi boju FX svjetla u prvom planu kad je postavka uzorka na korisnički definiranom
	U prvom planu G		
	U prvom planu B		
	Pozadina R	0-100	Korisnik može prilagoditi boju pozadine FX svjetla kad je postavka uzorka na korisnički definiranom
Pozadina G			
Pozadina B			

OLED Care/Extra (Dodatno)



Pixel Orbiting (Pomak slike)	Off (Isključeno)/ Weak (Slabo)/ Medium (Srednje)/Strong (Jako)	Koristi se za uključivanje funkcije Kruženje radi smanjenja rizika od generiranja zadržavanje slike. Preporučene postavke funkcije: "On" (Uklj). Nakon omogućivanja funkcije, pikseli slike u cjelini će se kružno kretati. Amplituda kretanja temelji se na postavkama. Pomaknuti znak može biti bočno odrezan. Kada se odabere "Strong" (Jako), zadržavanje slike će biti malo vjerojatno, ali će bočni rez biti najuočljiviji.
Auto Warning (Automatsko upozorenje)	On (Uključeno)/Off (Isključeno)	Uključite/isključite automatsku funkciju brzog Eliminacija zadržavanja slike . Na zaslon se automatski pojavljuje izbornik s podsjetnikom da je svaka 4 sata potrebno pokrenuti Eliminacija zadržavanja slike . Odabirom naredbe Zatvori neće se više automatski prikazati izbornik za Eliminacija zadržavanja slike . Ako se postupak Eliminacija zadržavanja slike ne izvrši u preporučeno vrijeme povećat će se rizik od zaostale slike na zaslonu. Nastavite posebno oprezno.
Pixel Refresh (eliminacija zadržavanja slike)	On (Uključeno)/Off (Isključeno)	Upotrebljava se za omogućivanje i izvođenje eliminacija zadržavanja slike radi eliminiranja generiranog zadržavanja slike. Nakon pokretanja, odaberite „Da“ u skladu s porukama izbornika i nakon toga će prikaz automatski isključiti zaslon. Neka napajanje bude uključeno i nemojte pritiskati tipke. Indikator napajanja treperi bijelo (uključen 1 sekundu /isključen 1 sekundu), a cijeli postupak traje oko 10 minuta. Indikator napajanja na kraju se isključi, a zaslon prelazi u stanje pripravnosti.
Screen Saver (Čuvar zaslona)	Off (Isključeno) / Slow / Fast	Ako se neko vrijeme otkriva statična slika, funkcija čuvara zaslona zatamnit će zaslon kako bi zaštitila ploču od zadržavanja slike.
Logos Protection (Zaštita više logotipa)	Off (Isključeno)/1/2	Kada se na zaslonu otkrije više statičnih logotipa, predlaže se uključiti zaštitu više logotipa koja će zatamniti zaslon kako bi zaštitila ploču od lijepljenja slike na mjestima gdje se prepoznaju logotipi.

Boundary Dimmer (Granični prigušivač)	Off (Isključeno)/1/2/3	Za posebne formate slike koje imaju crno područje u okviru zaslona ili podijeljeni zaslon, značajka graničnog prigušivanja može automatski otkriti i prigušiti svjetlinu određenih područja s velikom razlikom u razinama svjetline.
Taskbar Dimmer (Prigušivač programske trake)	Off (Isključeno)/1/2/3	Tehnologija prigušivača programske trake smanjit će svjetlinu područja programske trake na zaslonu. Nikakve promjene svjetline neće biti primjetne u područjima različitim od programske trake.
Thermal Protection (Toplinska zaštita)	On (Uključeno)/Off (Isključeno)	Kada je temperatura monitora iznad 60 stupnjeva Celzija, značajka toplinske zaštite automatski će prigušiti svjetlinu zaslona kako bi se osiguralo pravilno odvođenje topline. Preporučuje se da za monitor uključite tu značajku.
Input Select (Izbor ulaza)	AUTO/HDMI1/HDMI2/DP	Odabir izvora ulaznog signala
Off Timer (Tajmer za isključivanje)	0-24 h	Odabir vremena za DC isključivanje
Image Ratio (Omjer slike)	Široko /Aspect (format) /4:3/1:1 / 17"(4:3) / 19"(4:3) / 19"(5:4) / 19"W(16:10) / 21.5"W(16:9) / 22"W(16:10) / 23"W(16:9) / 23.6"W(16:9) / 24"W(16:9) / 27"W(16:9)/30"W (21:9) /32"W (16:9)	Odabir omjera slike za zaslon.
DDC/CI	da ili ne	Uključuje i isključuje DDC/CI podršku
Reset (Resetiraj)	Yes (Da) / No (Ne)	Vraća izbornik na zadano
Time after Pixel Refresh (Vrijeme nakon eliminacije zadržavanja slike)		Odnosi se na vrijeme u satima u kojemu zaslon svijetli nakon zadnjeg izvođenja funkcije Pixel Refresh. Poruka o izvršavanju funkcije Pixel Refresh automatski će se svakih sat četiri slati korisniku.
Pixel Refresh Counts (Broj izvođenja eliminacije zadržavanja slike)		Koristi se za evidentiranje broja izvođenja funkcije Pixel Refresh.

OSD Setup (Podešavanje OSD)

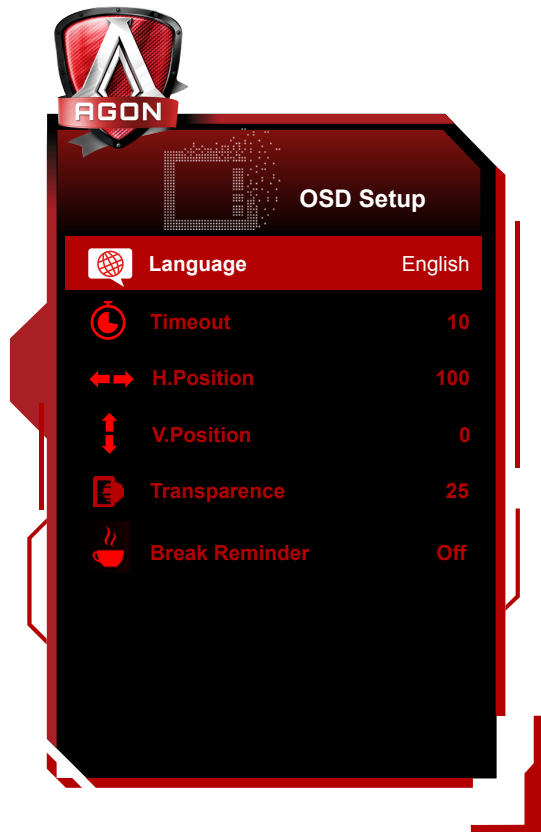

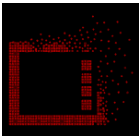
	Language (Jezik)		Odaberite jezik za OSD izbornik
	Timeout (Istek vremena)	5-120	Podešavanje isteka vremena za OSD
	H. Position (H. Položaj)	0-100	Podešavanje horizontalnog položaja OSD-a.
	V. Position (V. Položaj)	0-100	Podešavanje vertikalnog položaja OSD-a.
	Transparence (Prozirnost)	0-100	Podešavanje prozirnosti OSD-a
	Break Reminder (Podsjetnik na pauzu)	uključeno ili isključeno	Podsjetnik na pauzu aktivira se ako korisnik radi bez prestanka dulje od 1 sata

LED indikator

Stanje	Boja LED
Režim punog napajanja	Bijela
Režim mirovanja	Narančasta
Pixel Refresh je u tijeku	Bijeli indikator trepće (jednu sekundu uključen i jednu sekundu isključen)
Neispravnost OLED ploče	Narančasti indikator trepće (jednu sekundu uključen i jednu sekundu isključen)
Način rada za isključivanje	Indikator ne svijetli.

Rješavanje problema

Problemi	Moguća rješenja
Indikator snage ne svijetli.	<ul style="list-style-type: none"> • Provjerite je li napajanje uključeno. • Provjerite je li kabel za napajanje spojen.
Indikator napajanja svijetli, ali nema slike.	<ul style="list-style-type: none"> • Provjerite je li napajanje računala uključeno. • Provjerite je li grafička kartica računala dobro utaknuta. • Provjerite je li signalni kabel zaslona propisno spojen na računalo. • Provjerite utikač signalnog kabela zaslona i provjerite da nijedan kontakt nije savijen. • Pratite indikator preko tipke Caps Lock na tipkovnici računala kao potvrdu da je računalo u radu.
Nema slike, ali indikatori napajanja trepćuće narančasto.	<ul style="list-style-type: none"> • Neispravna OLED ploča koja ne radi ispravno. Potražite pomoć od ovlaštenog servisera tvrtke AOC.
Neuspjelo prepoznavanje funkcije ukopčaj i koristi.	<ul style="list-style-type: none"> • Provjerite da li podržava funkciju ukopčaj i koristi. • Provjerite da li adapter podržava funkciju ukopčaj i koristi.
Zatamnjena slika	<ul style="list-style-type: none"> • Prilagodite svjetlinu i kontrast slike.
Slika poskakuje ili je valovita.	<ul style="list-style-type: none"> • U blizini se možda nalaze električni aparati ili uređaji koji mogu stvarati elektroničke smetnje.
Na zaslonu se prikazuje "signalni kabel nije dostupan" ili "nema signala".	<ul style="list-style-type: none"> • Provjerite je li signal ispravno priključen. • Provjerite da kontakt utikača signalnog kabela nije oštećen. • Funkcija Pixel Refresh može se omogućiti i izvoditi na izborniku zaslona kako bi se eliminiralo generirano zadržavanje slike. Višekratno izvođenje ove funkcije može osigurati željeni efekt prikaza slike. Ostale upute u vezi održavanja zaslona potražite u uputama za korisnike na službenoj web stranici.
Na zaslonu se prikazuje "neispravan ulaz".	<ul style="list-style-type: none"> • Provjerite da računalo nije postavljeno u neprikladan način prikaza. Ponovno podesite postavke računala na način prikaza koji je naveden u detaljnim uputama za korisnike.
Zadržavanje slike.	<ul style="list-style-type: none"> • Na temelju karakteristika OLED ploče, funkcija Pixel Refresh može se omogućiti i izvoditi na izborniku zaslona kako bi se eliminiralo generirano zadržavanje slike. Preporučujemo višekratno izvođenje ove funkcije radi postizanja željenog efekta prikaza slike. Ostale upute u vezi održavanja zaslona potražite u uputama za korisnike na službenoj web stranici.
Regulativa i servis	<ul style="list-style-type: none"> • Pogledajte informacije o regulativi i servisu koje se nalaze u CD priručniku ili na www.aoc.com i potražite model koji ste kupili u vašoj zemlji i pronađite informacije o regulativi i servisu na stranici za podršku.

Tehnički podaci

Opći podaci

Ploča	Naziv modela	AG346UCD		
	Upravljački sustav	OLED		
	Veličina vidljive slike	86.8 cm dijagonalno		
	Veličina piksela	0,2315mm (H) × 0,2315mm (V)		
	Prikazivanje boja	1,07B boja		
Ostali	Opseg horizontalnog skeniranja	30k~185kHz(HDMI) 30k~285kHz(DisplayPort);		
	Duljina horizontalnog skeniranja (Maksimum)	800.06 mm		
	Opseg vertikalnog skeniranja	48~120Hz(HDMI) 48~175Hz(DisplayPort)		
	Duljina vertikalnog skeniranja (Maksimum)	337.06 mm		
	Optimalna podešena razlučivost	3440x1440@60Hz		
	Max resolution	3440x1440@100Hz(HDMI) 3440x1440@175Hz(DisplayPort)		
	Plug & Play	VESA DDC2B/CI		
	Vrsta konektora	HDMI2/DisplayPort/USBx3/USB upstream/Earphone		
	Izvor napajanja	100-240V~ 50/60Hz 2.5A		
	Potrošnja snage	Tipično (zadana svjetlina i kontrast)	100W	
		Maksimalno (svjetlina = 100, kontrast =100)	≤160W	
Način rada u pripravnosti		≤ 0.5 W		
Ugrađeni zvučnici	8Wx2			
Okolina	Temperatura	U radu	0°C~ 40°C	
		Bez rada	-25°C~ 55°C	
	Vlažnost	U radu	10% ~ 85% (bez kondenzacije)	
		Bez rada	5% ~ 93% (bez kondenzacije)	
	Visina	U radu	0~ 5.000 m (0~ 499.993,92cm)	
		Bez rada	0~ 12192 m (0~ 40000 ft)	

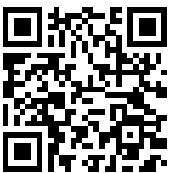

Napomena:

1). Maksimalan broj prikazanih boja koje ovaj proizvod podržava je 1,07 milijardi, a uvjeti postavke su kako slijedi (mogu postojati neke razlike ovisno o ograničenjima izlaza nekih grafičkih kartica):

Verzija signala Format boje Stanje Bit boje	HDMI2.0		DisplayPort1.4	
	YCbCr422 YCbCr420	YCbCr444 RGB	YCbCr422 YCbCr420	YCbCr444 RGB
3440 x1440 175Hz 10bpc	NA	NA	OK	OK
3440 x1440 175Hz 8bpc	NA	NA	OK	OK
3440 x1440 165Hz 10bpc	NA	NA	OK	OK
3440 x1440 165Hz 8bpc	NA	NA	OK	OK
3440 x1440 144Hz 10bpc	NA	NA	OK	OK
3440 x1440 144Hz 8bpc	NA	NA	OK	OK
3440 x1440 120Hz 10bpc	NA	NA	OK	OK
3440 x1440 120Hz 8bpc	NA	NA	OK	OK
3440 x1440 100Hz 10bpc	OK	NA	OK	OK
3440 x1440 100Hz 8bpc	OK	OK	OK	OK
Niska razlučivost 10 bpc	OK	OK	OK	OK
Niska razlučivost 8 bpc	OK	OK	OK	OK

2) Za postizanje WQHD 165Hz/175Hz 1,07 milijardi boja (u formatu RGB/YCbCr 4:4:4) za ulaz signala DP 1.4 (HBR3) potrebno je koristiti grafičku karticu s omogućenom DSC-om. Kod proizvođača grafičke kartice provjerite ima li ona podršku za DSC.

Podešeni režimi prikaza

STANDARD	RAZLUČIVOST(+/-1Hz)	HORIZONTALNA FREKVENCIJA (kHz)	VERTIKALNA FREKVENCIJA (Hz)
VGA	640x480@60Hz	31.469	59.94
VGA	640x480@67Hz	35	66.667
VGA	640x480@72Hz	37.861	72.809
VGA	640x480@75Hz	37.5	75
VGA	640x480@100Hz	51.08	99.769
VGA	640x480@120Hz	61.91	119.518
DOS MODE	720x400@70Hz	31.469	70.087
DOS MODE	720x480@60Hz	29.855	59.710
SD	720x576@50Hz	31.25	50
SVGA	800x600@56Hz	35.156	56.25
SVGA	800x600@60Hz	37.879	60.317
SVGA	800x600@72Hz	48.077	72.188
SVGA	800x600@75Hz	46.875	75
SVGA	800x600@100Hz	63.684	99.662
SVGA	800x600@120Hz	76.302	119.97
SVGA	832x624@75Hz	49.725	74.551
XGA	1024x768@60Hz	48.363	60.004
XGA	1024x768@70Hz	56.476	70.069
XGA	1024x768@75Hz	60.023	75.029
XGA	1024x768@100Hz	81.577	99.972
XGA	1024x768@120Hz	97.551	119.989
SXGA	1280x1024@60Hz	63.981	60.02
SXGA	1280x1024@75Hz	79.975	75.025
Full HD	1920x1080@60Hz	67.5	60
Full HD	1920x1080@120Hz	134.865	119.88
QHD	2560x1440@60Hz	88.787	59.951
QHD	2560x1440@120Hz	183	120
WQHD	3440x1440@60Hz	96.6	60
WQHD	3440x1440@100Hz	149	100
WQHD	3440x1440@120Hz	194.28	120
WQHD	3440x1440@144Hz	214.561	144.001
WQHD	3440x1440@165Hz	244.366	165
WQHD	3440x1440@175Hz	283.325	175

Bilješka:

Prema VESA standardu, mogu postojati određene pogreške (+/-1 Hz) prilikom izračuna frekvencije osvježavanja (frekvencija polja) različitih operacijskih sustava i grafičkih kartica. Za poboljšanje kompatibilnosti nominalna frekvencija osvježavanja slike ovog proizvoda zaokružena je na nižu vrijednost. Pogledajte stvarni proizvod.

Raspored kontakata

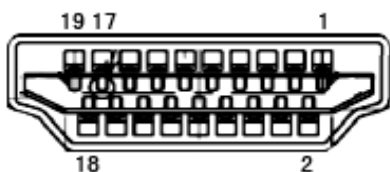

19-polni signalni kabel za prikaz u boji

Kontakt br.	Naziv signala	Kontakt br.	Naziv signala	Kontakt br.	Naziv signala
1.	TMDS Podaci 2+	9.	TMDS Podaci 0-	17.	DDC/CEC masa
2.	TMDS Podaci 2 oklop	10.	TMDS Takt +	18.	+5V Napajanje
3.	TMDS Podaci 2-	11.	TMDS oklop takta	19.	Detekcija vrućeg utikača
4.	TMDS Podaci 1+	12.	TMDS Takt -		
5.	TMDS podaci 1 oklop	13.	CEC		
6.	TMDS Podaci 1-	14.	Rezervirano (ne priključuje se na uređaju)		
7.	TMDS Podaci 0+	15.	SCL		
8.	TMDS Podaci 0 oklop	16.	SDA		

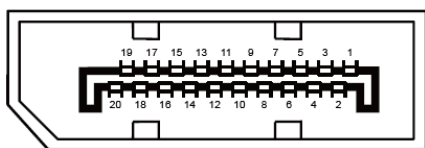

20-polni signalni kabel za prikaz u boji

Br. kontakta	Naziv signala	Br. kontakta	Naziv signala
1	ML_Lane 3 (n)	11	GND
2	GND	12	ML_Lane 0 (p)
3	ML_Lane 3 (p)	13	CONFIG1
4	ML_Lane 2 (n)	14	CONFIG2
5	GND	15	AUX_CH (p)
6	ML_Lane 2 (p)	16	GND
7	ML_Lane 1 (n)	17	AUX_CH (n)
8	GND	18	Detekcija vrućeg utikača
9	ML_Lane 1 (p)	19	Povratni vod DP_PWR
10	ML_Lane 0 (n)	20	DP_PWR

Uključi i radi

Plug & Play DDC2B značajka

Ovaj monitor je opremljen VESA DDC2B mogućnostima u skladu s VESA DDC STANDARDOM. Na taj način omogućava se monitoru da računalni sustav izvijesti o svojem identitetu i da mu proslijedi dodatne podatke o svojim mogućnostima prikaza, što ovisi u tome koja razina DDC se koristi.

DDC2B je dvosmjerni podatkovni kanal koji se temelji na I2C protokolu. Računalni sustav može zatražiti EDID podatke preko DDC2B kanala.