

AGON PRO



OLED-monitorin käyttöopas AG346UCD

Perustuen OLED-tuotteen ominaisuksiin, näytön käyttöohjeiden vaatimustenmukainen kunnossapito on suositeltavaa jännöskuvan muodostumisriskin vähentämiseksi.

AOC

www.aoc.com

©2024 AOC. All Rights Reserved

Version: A00

HDMI[®]
HIGH-DEFINITION MULTIMEDIA INTERFACE

Turvallisuus	1
Merkintätavat.....	1
Virta	2
Asennus	3
Puhdistus	4
Muuta	5
Asetus.....	6
Pakkauksen sisältö	6
Aseta jalusta ja alusta	7
Katsomiskulman säätäminen	8
Monitorin liittäminen	9
Wall Mounting.....	10
Adaptive-Sync-toiminto	11
HDR	12
Säätäminen	13
Pikanäppäimet	13
OSD-näppäinopas (Valikko).....	14
OSD Setting (Kuvaruutuvalikon asetukset).....	16
Game Setting (Peliasetus).....	17
Luminance (Luminanssi).....	18
PIP Setting (PIP-asetus).....	19
Color Setup (Väriasetus)	20
Audio (Ääni).....	21
Light FX	22
OLED Care/Extra (OLED-hoito/Lisä).....	23
OSD Setup (OSD-Asetukset)	25
LED-merkkivalo.....	26
Määritä vika	27
Tekniset tiedot.....	28
Yleiset määrietykset	28
Esiasetetut näyttötilat	30
Nastamäärietyks	31
Plug and Play	32

Turvallisuus

Merkintätavat

Seuraavissa alaosioissa kuvataan tässä asiakirjassa käytetyt merkintätavat.

Huomautukset, vaarat ja varoitukset

Tässä oppaassa esiintyy tekstilohkoja, joiden vieressä näkyy kuvake, ja joiden teksti on lihavoitua tai kursivoitua. Nämä lohkot ovat huomautuksia, vaaroja ja varoituksia, ja niitä käytetään seuraavasti:



HUOMAUTUS: HUOMAUTUS ilmaisee tärkeitä tietoja, jota auttavat hyödyntämään tietokonejärjestelmää paremmin.





VAARA: VAARA ilmaisee joko potentiaalista vaaraa laitteistolle tai tietojen menettämisestä. Kohdassa neuvotaan, miten ongelma vältetään.



VAROITUS: VAROITUS ilmaisee henkilövahingon mahdollisuutta ja kertoo, kuinka ongelma vältetään. Jotkut varoitukset voivat esiintyä vaihtoehtoisissa muodoissa eikä niiden yhteydessä esiinny ehkä kuvaketta. Tällaiset varoitukset on esitetty viranomaisten määräysten edellyttämässä muodossa.

Virta

 Näyttöä tulisi käyttää vain arvokilven osoittaman virtälähdetyypin kanssa. Jos et ole varma minkälaista virtaa kotiisi tulee, ota yhteyttä jälleenmyyjäsi tai paikalliseen sähköyhtiöön.

 Näyttö on varustettu kolmijohtimisella maadoitetulla pistokkeella, jossa kolmas pinni on maadoitusjohdin. Tämä pistoke sopii vain maadoitettuun pistorasiaan turvallisuuden vuoksi. Jos pistorasiaasi ei sovi kolmijohtiminen pistoke, pyydä sähköasentajaa asentamaan oikeanlainen pistorasia tai käytä sovitinta laitteen turvalliseen asennukseen. Älä tee maadoitusta turhaksi.

 Irrota laite pistorasiasta ukkosella tai kun sitä ei käytetä pitkään aikaan. Tämä suojaa näyttöä virtapiikkien aiheuttamilta vahingoilta.

 Älä ylikuormita jatkojohtoja. Ylikuormitus voi aiheuttaa tulipalon tai sähköiskun.

 Jotta näyttö toimisi oikein, käytä sitä vain sellaisten UL listed -merkittyjen tietokoneiden kanssa, joiden liitännät ovat 100–240 V AC, min. 5 A.

 Pistorasia on asennettava lähelle laitetta ja sen on oltava helposti käytettävissä.

Asennus

! Älä aseta monitoria epävakaaseen kärryyn, telineeseen, kolmijalkaan, kannattimeen tai pöydälle. Jos monitori putoaa, se voi aiheuttaa henkilövamman aiheuttaa vakavaa vahinkoa tälle tuotteelle. Käytä laitetta ainoastaan valmistajan suosittelemissa tai tuotteen kanssa myytävissä kärryissä, telineessä, kolmijalassa, kannakkeilla tai pöydällä. Noudata valmistajan ohjeita asentaessasi tuotetta ja käytä valmistajan suosittelemia kiinnitysvarusteita. Laite- ja kärry-yhdistelmää tulee siirtää varovasti.

! Älä koskaan työnnä mitään esinettä monitorin kotelon aukkoihin. Se voi vahingoittaa jännitteisiä osia ja aiheuttaa tulipalon tai sähköiskun. Älä koskaan kaada näytön päälle mitään nestettä.

! Älä aseta tuotteen etuosaa lattiaa päin.

! Jos kiinnität näytön seinään tai hyllyyn, käytä valmistajan hyväksymää kiinnityssarjaa ja noudata sarjan ohjeita.

! Jätä monitorin ympärille hieman tilaa, kuten alla on näytetty. Muuten ilmanvaihto voi olla riittämätön, jolloin ylikuumentuminen voi aiheuttaa tulipalon tai vahingoittaa näyttöä.

! Välttääksesi mahdollisen vahingon, esimerkiksi kehyksen kuoriutumisen paneelista, varmista, ettei monitori ole kallistunut alaspäin yli -5 astetta. Jos -5 asteen enimmäis-alaspäin kallistus kulma ylitetään, monitorin vahinko ei kuulu takuun piiriin.

Katso alta suositellut tuuletusalueet monitorin ympärillä, kun näyttö on asennettu seinään tai jalustaan:

Jalustaan asennettu

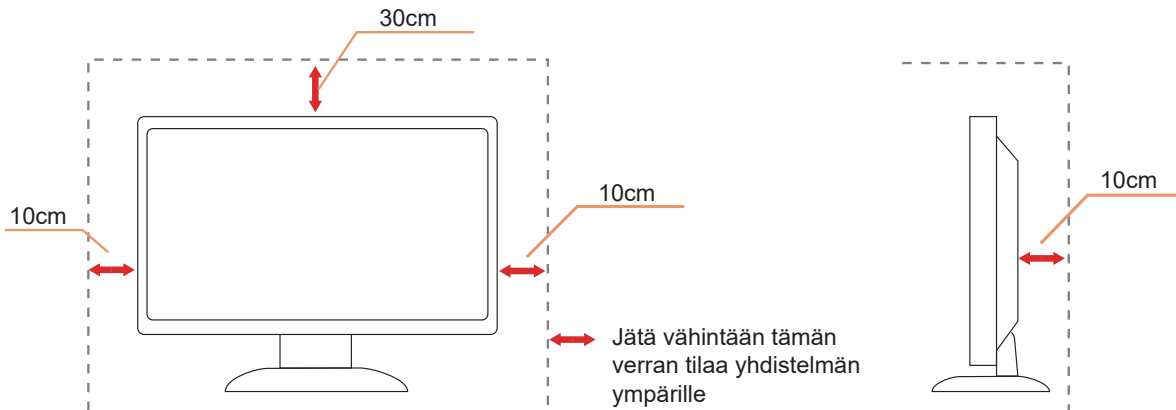

Puhdistus

⚠️ Puhdista kaappi säännöllisesti vedellä kostutetulla, pehmeällä liinalla.

⚠️ Puhdista tuote pehmeällä puuvilla- tai mikrokuituliinalla. Liinan tulee olla kostea ja melkein kuiva, älä anna nesteen päästä kotelon sisään.



⚠️ Irrota virtajohto ennen tuotteen puhdistamista.

Muuta

 Jos tuotteesta tulee omituista hajua, ääntä tai savua, irrota virtajohto VÄLITTÖMÄSTI ja ota yhteys huoltokeskukseen.

 Varmista, ettei pöytä tai verhot tuki tuuletusaukkoja.

 Älä kohdista OLED-näyttöön rajuja tärinöitä tai iskuja käytön aikana.

 Älä kolhi tai pudota näyttöä käytön tai kuljetuksen aikana.

 Perustuen OLED-tuotteen ominaisuuksiin, tämän tuotteen yhtäjaksoinen käyttö yli neljä tuntia ei ole suositeltavaa. Tässä tuotteessa käytetään useita teknologioita mahdollisen jäännöskuvan eliminoimiseksi. Katso lisätietoja "Näytön kunnossapito"-kohdan ohjeista.

Asetus

Pakkauksen sisältö

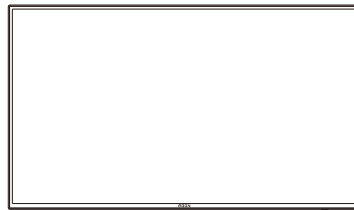

OLED Monitor



Quick Start Guide

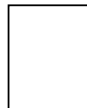

Warranty card



Stand

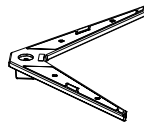

Base

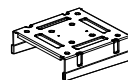

Wall Mount Bracket

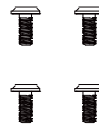

Stand Screws



Screwdriver



Stand Screws



Power Cable



DisplayPort Cable



HDMI Cable



USB Cable

*Kaikkia signaalikaapeleita ei toimiteta kaikissa maissa ja kaikilla alueilla. Kysy tietoja paikalliselta jälleenmyyjältä tai AOC-sivutoimistosta.

Aseta jalusta ja alusta

Asenna tai irrota jalusta seuraavien ohjeiden mukaisesti.

Asennus:

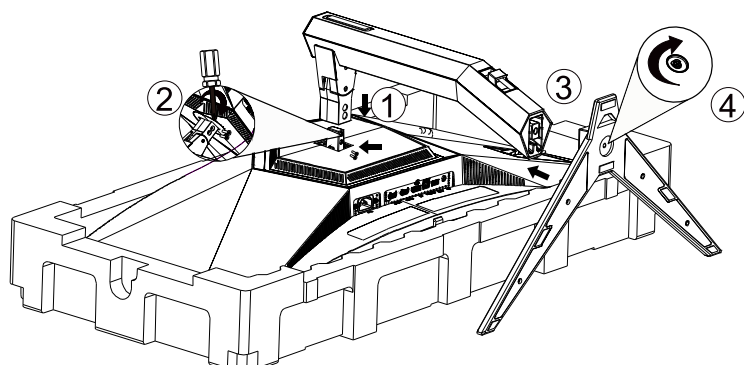

Poista:

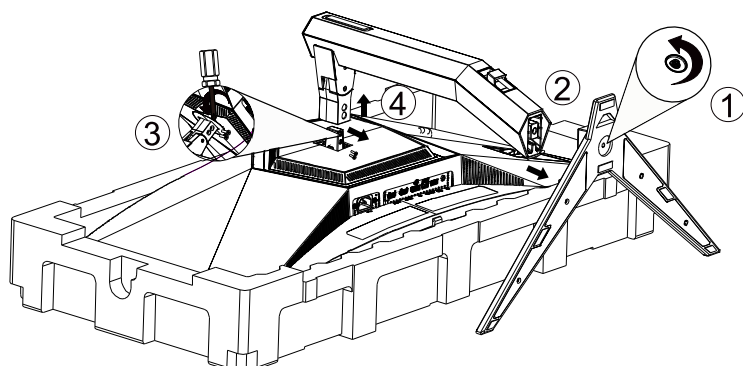

Alustan ruuvien tekniset tiedot: M6*12 mm (tehollinen kierre 5,5 mm)

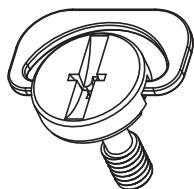

Katsomiskulman säätäminen

Optimaalista katsomista varten on suositeltavaa katsoa näyttöä suoraan edestä ja säätää sen jälkeen monitorin katsomiskulma halutuksi.

Pidä kiinni jalustasta, ettei monitori kaadu, kun muutat sen kulmaa.

Voit säätää monitoria seuraavasti:

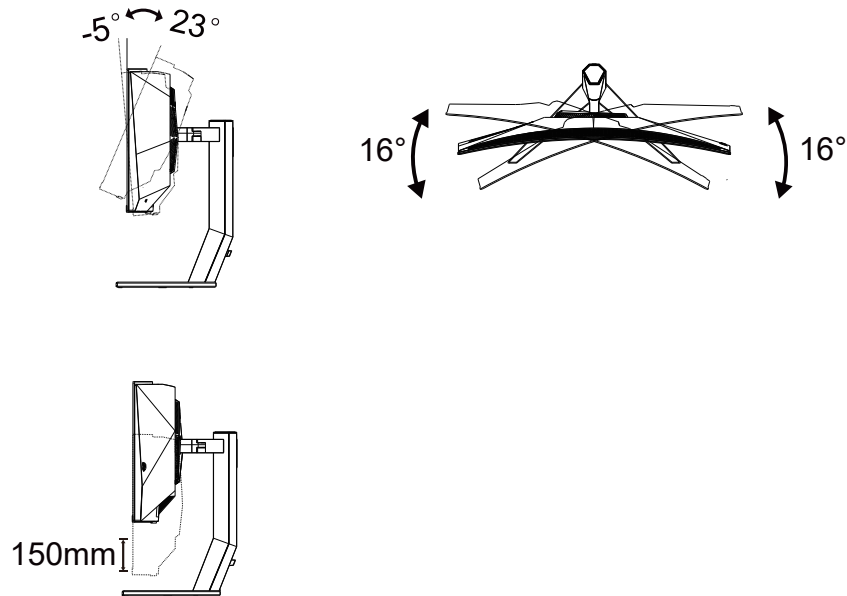

HUOMAUTUS:

Älä kosketa OLED-näyttöä katsomiskulmaa muuttaessasi. Se voi aiheuttaa vahinkoa tai murtaa OLED-näytön.

Varoitus:

1. Näyttöruudun mahdollisen vahingoittumisen ehkäisemiseksi, kuten paneelin kuoriutumisen, varmista, ettei monitori ole kallistunut alaspäin yli -5 astetta.
2. Älä paina näyttöä, kun säädät monitorin kulmaa. Pidä kiinni vain kehyksestä.

Monitorin liittäminen

Kaapeliliitännät monitorin takana:

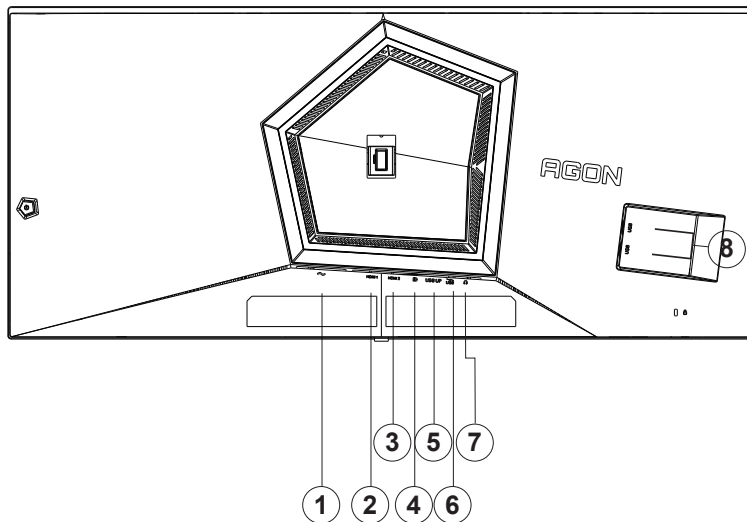

1. Virtatulo
2. HDMI1
3. HDMI2
4. DisplayPort
5. USB3.2 Gen1 upstream
6. USB 3.2 Gen1 downstream + nopea latausx1
7. Kuuloke
8. USB3.2 Gen1 downstream x2

Kytke PC:hen

1. Kytke virtajohto tiukasti näytön taakse.
2. Katkaise tietokoneesta virta ja irrota sen virtajohto pistorasiasta.
3. Liitä näytön signaalikaapeli tietokoneen videoliitäntään.
4. Yhdistä tietokoneen ja näytön virtajohdot lähellä olevaan pistorasiaan.
5. Kytke tietokoneeseen ja näyttöön virta.

Jos näytössä näkyy kuva, asennus on valmis. Jos näytössä ei näy kuvaa, katso osiota Vianmääritys.

Kytke laitteen suojelemiseksi tietokone ja nestekidenäyttö aina pois päältä ennen liittämistä.

Wall Mounting

Preparing to Install An Optional Wall Mounting Arm.

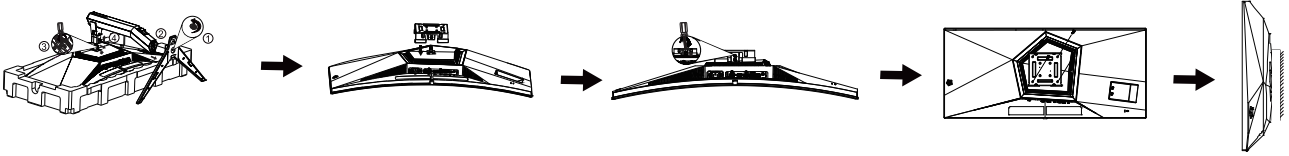

Tämä näyttö voidaan kiinnittää erikseen ostettavaan seinäkiinnitysvarteen. Katkaise virta ennen tätä toimenpidettä. Noudata seuraavia ohjeita:

1. Irrota jalusta.
2. Noudata valmistajan ohjeita ja asenna seinäkiinnitysvarsi.
3. Aseta seinäkiinnitysvarsi näytön taakse. Linjaa varressa olevat reiät näytön takana olevien reikien kanssa.
4. Työnnä neljä ruuvia reikiin ja kiristä.
5. Kiinnitä johdot takaisin. Katso valinnaisen seinäkiinnitysvarren mukana tulleesta käyttöohjekirjasta ohjeet varren kiinnittämiseksi seinään.

Seinäripustin:

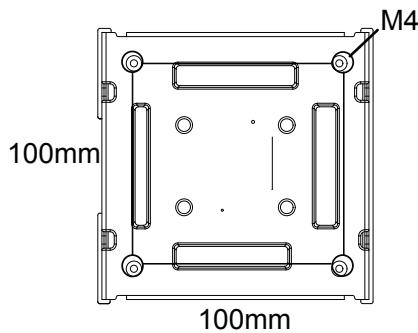

Seinäripustinruuvien tekniset tiedot: M4*12mm

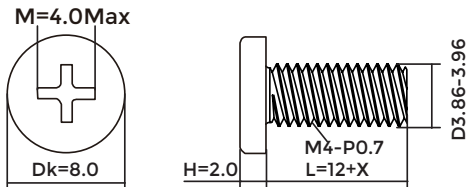

Huomautus: VESA-kiinnitysruuvireikiä ei ole saatavilla kaikkiin malleihin, tarkista jälleenmyyjältä tai AOC:n virallisesta osastosta.

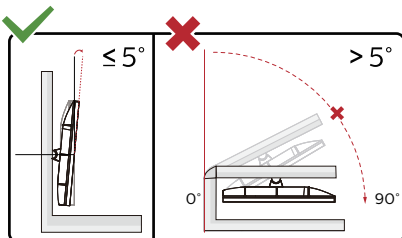

* Näyttö voi olla erilainen kuin kuvituksessa.

Varoitus

1. Näyttöruudun mahdollisen vahingoittumisen ehkäisemiseksi, kuten paneelin kuoriutumisen, varmista, ettei monitori ole kallistunut alaspäin yli -5 astetta.
2. Älä paina näyttöä, kun säädät monitorin kulmaa. Pidä kiinni vain kehyksestä.

Adaptive-Sync-toiminto

1. Adaptive-Sync toimii DisplayPort/HDMI-yhteydellä
2. Yhteensopiva näyttöohjain: Alla on luettelo suosituista. Ne voi tarkistaa myös osoitteesta www.AMD.com

Näyttöohjaimet

- Radeon™ RX Vega series
- Radeon™ RX 500 series
- Radeon™ RX 400 series
- Radeon™ R9/R7 300 series (R9 370/X, R7 370/X, R7 265 paitsi)
- Radeon™ Pro Duo (2016)
- Radeon™ R9 Nano series
- Radeon™ R9 Fury series
- Radeon™ R9/R7 200 series (R9 270/X, R9 280/X paitsi)

Suorittimet

- AMD Ryzen™ 7 2700U
- AMD Ryzen™ 5 2500U
- AMD Ryzen™ 5 2400G
- AMD Ryzen™ 3 2300U
- AMD Ryzen™ 3 2200G
- AMD PRO A12-9800
- AMD PRO A12-9800E
- AMD PRO A10-9700
- AMD PRO A10-9700E
- AMD PRO A8-9600
- AMD PRO A6-9500
- AMD PRO A6-9500E
- AMD PRO A12-8870
- AMD PRO A12-8870E
- AMD PRO A10-8770
- AMD PRO A10-8770E
- AMD PRO A10-8750B
- AMD PRO A8-8650B
- AMD PRO A6-8570
- AMD PRO A6-8570E
- AMD PRO A4-8350B
- AMD A10-7890K
- AMD A10-7870K
- AMD A10-7850K
- AMD A10-7800
- AMD A10-7700K
- AMD A8-7670K
- AMD A8-7650K
- AMD A8-7600
- AMD A6-7400K

HDR

Se on yhteensopiva HDR10-muotoa olevien tulosignaalien kanssa.

Näyttö voi aktivoida automaattisesti HDR-toiminnon, jos soitin ja sisältö ovat yhteensopivia. Ota yhteyttä laitteen valmistajaan ja sisällön tarjoajaan saadaksesi tietoja laitteesi ja sisällön yhteensopivuudesta. Valitse HDR-toiminnon tilaksi "POIS", kun sinulla ei ole tarvetta automaattiseen aktivointitoimintoon.

Huomautus:

1. 3840×2160 @ 50 Hz / 60 Hz on käytettävissä vain laitteissa, kuten UHD-soittimet tai Xbox/PS.
2. Näyttöasetukset:
 - a. Siirry kohtaan "Näyttöasetukset" ja valitse resoluutio – 3440x1440 ja HDR päällä.
 - b. Vaihda valitaksesi resoluution – 3440x1440 (jos käytettävissä) saadaksesi parhaat HDR-vaikutukset.

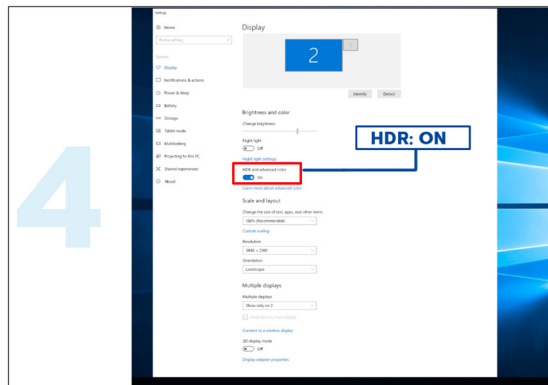
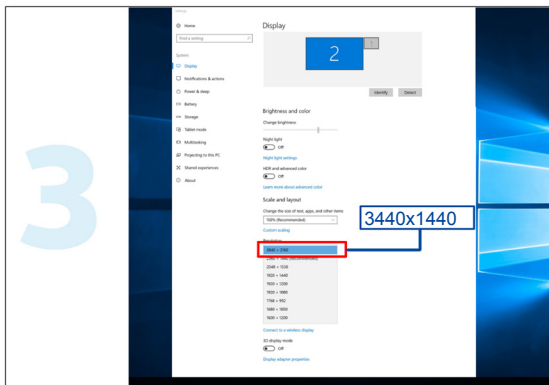
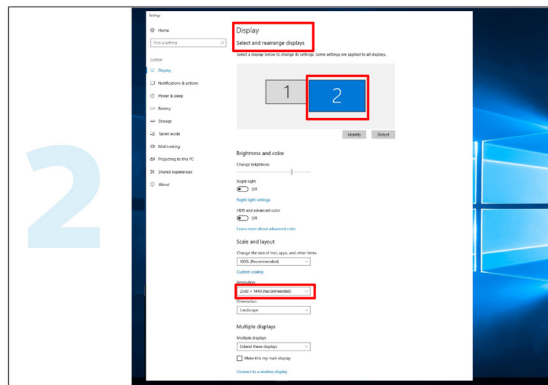
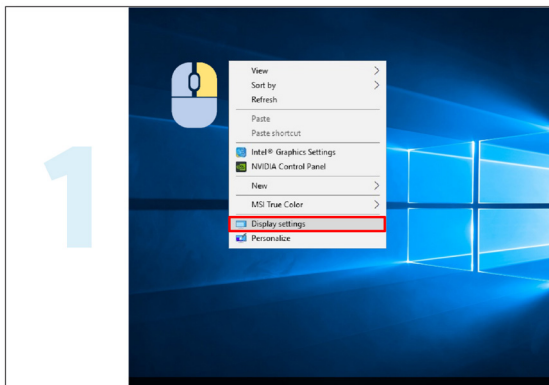

Säätäminen

Pikanäppäimet

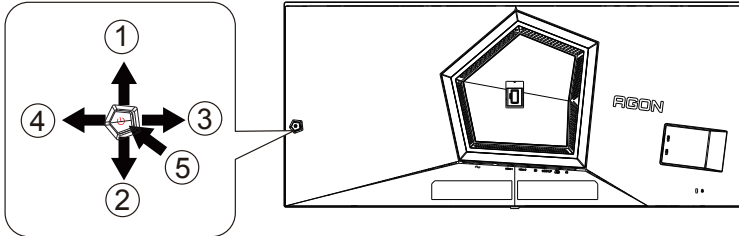

1	Lähde/Ylös
2	Valintapiste/Alas
3	Pelitila/Vasen
4	Light FX/Oikea
5	Virta/Valikko/Enter

Virta/Valikko/Enter

Kytke näyttö päälle painamalla virtapainiketta.

Kun kuvaruutunäyttö ei ole näkyvässä, paina tuodaksesi kuvaruutuvalikon näkyviin tai vahvasta valinta. Paina noin 2 sekuntia kytkeäksesi näytön pois päältä.

Valintapiste

Kun OSD-näyttöä ei ole, paina Valitsinpistettä näyttääksesi/piilottaaksesi valitsinpisteen.

Pelitila/Vasen

Kun OSD-valikko ei ole näkyvässä, paina Vasen-näppäintä avataksesi pelitilatoiminnon, paina sitten "Vasen" tai "Oikea" valitaksesi pelitilan (FPS, RTS, Kilpa-ajo, Pelaaja 1, Pelaaja 2 tai Pelaaja 3) eri pelityyppisiin perustuen.

Light FX/Oikea

Kun OSD-valikkoa ei ole, paina "Oikea"-näppäintä aktivoiaksesi Light FX -toiminnon.

Lähde/Ylös

Kun OSD-valikko on suljettu, Lähde-painikkeen painaminen toimii Lähteen pikavalintatoimintona.

OSD-näppäinopas (Valikko)



Enter: Käytä Enter-näppäintä seuraavalle OSD-tasolle siirtymiseen
Siirry: Käytä Vasen/Ylös/Alas-näppäintä OSD-valinnoissa siirtymiseen
Poistu: Käytä Oikea-näppäintä OSD-valikosta poistumiseen



Enter: Käytä Enter-näppäintä seuraavalle OSD-tasolle siirtymiseen
Siirry: Käytä Oikea/Ylös/Alas-näppäintä OSD-valinnoissa siirtymiseen
Poistu: Käytä Vasen-näppäintä OSD-valikosta poistumiseen



Enter: Käytä Enter-näppäintä seuraavalle OSD-tasolle siirtymiseen
Siirry: Käytä Vasen/Ylös/Alas-näppäintä OSD-valinnoissa siirtymiseen
Poistu: Käytä Vasen-näppäintä OSD-valikosta poistumiseen

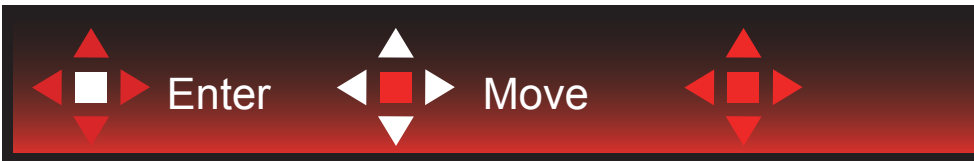

Siirry: Käytä Vasen/Oikea/Ylös/Alas-näppäintä OSD-valinnoissa siirtymiseen



Poistu: Käytä Vasen-näppäintä poistuaksesi OSD-valikosta edelliselle OSD-tasolle
Enter: Käytä Oikea-näppäintä seuraavalle OSD-tasolle siirtymiseen
Valitse: Käytä Ylös/Alas-näppäintä siirtääksesi OSD-valintaa



Enter: Käytä Enter-näppäintä OSD-asetuksen käyttöön ottamiseen ja siirtämään takaisin edelliselle OSD-tasolle
Valitse: Käytä Alas-näppäintä OSD-asetuksen säätämiseen



Valitse: Käytä Ylös/Alas-näppäintä OSD-asetuksen säätämiseen



Enter: Käytä Enter-näppäintä poistuaksesi OSD-valikosta edelliselle OSD-tasolle
Valitse: Käytä Vasen-näppäintä OSD-asetuksen säätämiseen

OSD Setting (Kuvaruutuvalikon asetukset)

Ohjainpainikkeiden yksinkertainen ohje.

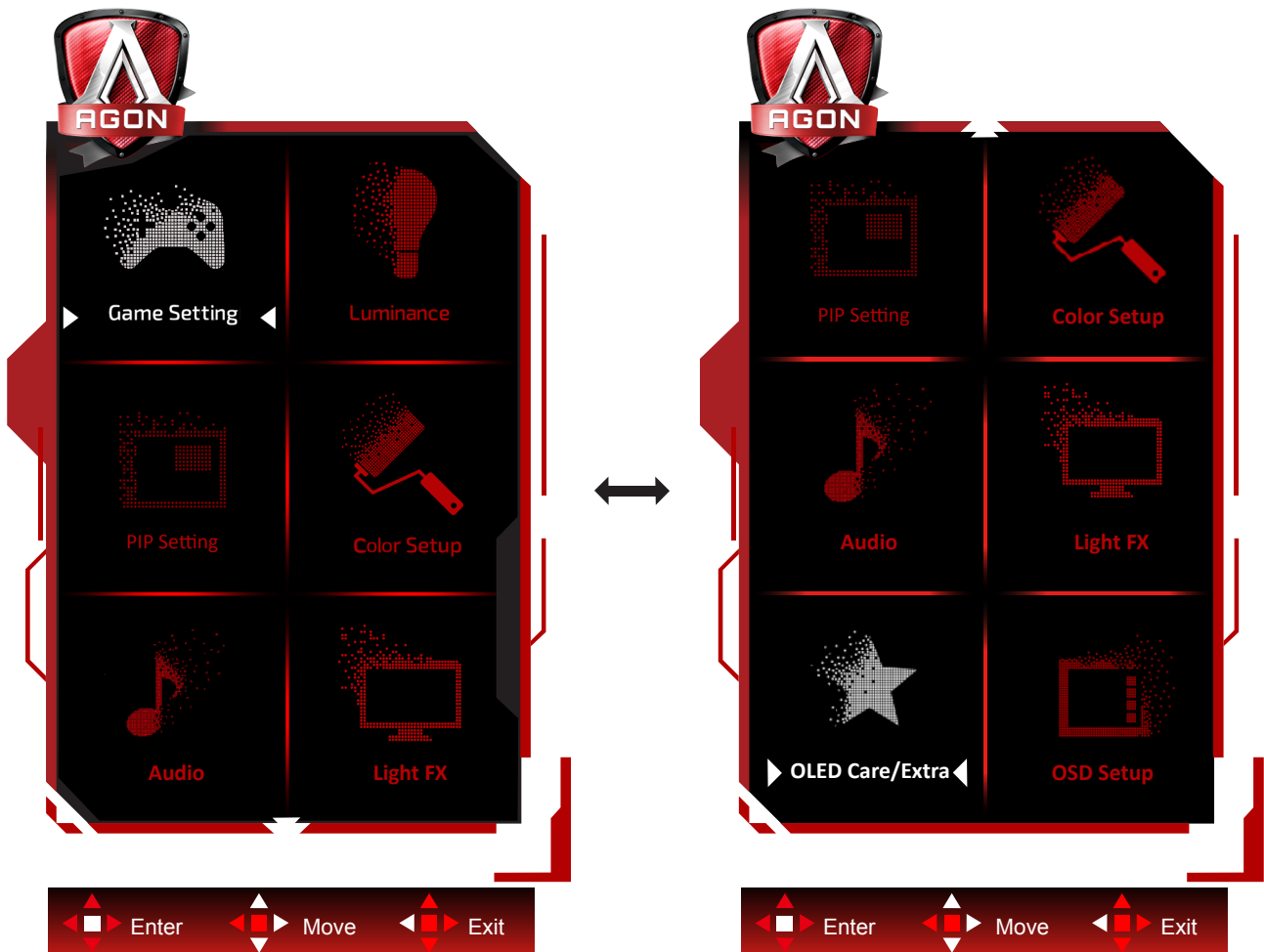



- 1). Aktivoi OSD-ikkuna painamalla MENU-painiketta.
- 2). Noudata Näppäinopasta siirtääksesi tai valitaksesi (säätö) OSD-asetuksia.
- 3). Kuvaruutuvalikon lukitus/avaustoiminto: Lukitaksesi tai avataksesi OSD-valikon lukituksen, pidä Alas-painiketta painettua 10 s OSD-valikon ollessa aktiivinen.

Huomaa:

Jos tuotteessa on vain yksi signaalitulo, asetus "Valitse tulo" on pois käytöstä.

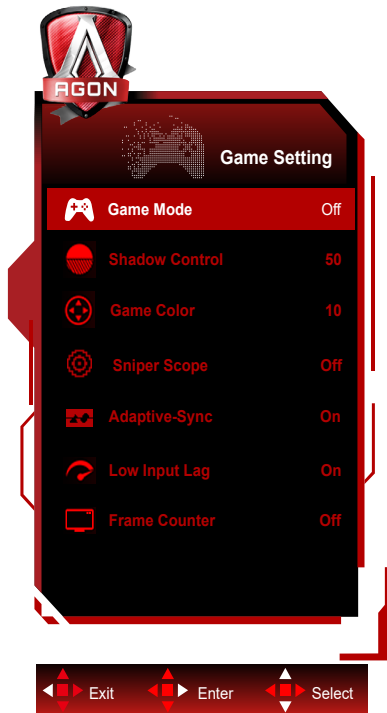
Game Setting (Peliasetus)



	Game Mode (Pelitila)	Off (Pois päältä)	Ei optimointia Pelitilassa.
		FPS	FPS (ensimmäisen persoonan ampujat) -peliin pelaamiseen. Parantaa tumman teeman mustan tason yksityiskohtia.
		RTS	RTS (reaaliaikainen strategia) -pelaamiseen. Parantaa kuvan laatua.
		Racing (Kilpa-ajo)	Kilpa-ajopeliin pelaamiseen. Tarjoaa nopeimman vasteajan ja korkean värikylläisyyden.
		Gamer 1 (Pelaaja 1)	Käyttäjän ensisijaiset asetukset tallennettuna Pelaaja 1:ksi.
		Gamer 2 (Pelaaja 2)	Käyttäjän ensisijaiset asetukset tallennettuna Pelaaja 2:ksi.
		Gamer 3 (Pelaaja 3)	Käyttäjän ensisijaiset asetukset tallennettuna Pelaaja 3:ksi.
	Shadow Control (Varjon ohjaus)	0-20	Shadow Control Oletusarvo on 0, loppukäyttäjä voi säätää 0:n ja 20:n välillä, jotta kuva olisi selkeämpi. Jos kuva on liian tumma nähdäksesi yksityiskohtia selvästi, säädä 0:sta 20:een saadaksesi selkeän kuvan.
	Game Color (Pelin väri)	0-20	Peliväri tarjoaa 0 - 20 tasoa värikylläisyyden säätämiseen paremman kuvan saamiseksi
	Sniper Scope (Tarkamptähti)	Off (Pois päältä)/1.0/1.5/2.0	Lähennä paikallisesti helpottaaksesi kohdistusta laukaistessasi.
Adaptive-Sync	Päälle / Pois Päältä	Ota Adaptive-Sync pois käytöstä tai käyttöön. Adaptive-Sync-ajon muistutus: Kun Adaptive-Sync-ominaisuus on otettu käyttöön, joissakin peliympäristöissä voi esiintyä vilkkumista.	
Low input Lag (Matalan syötön viive)	Päälle / Pois Päältä	Kuvapuskurin sammuttaminen voi vähentää tuloviivettä. Huomautus: Matala tuloviive on pois päältä oletuksena ja sitä ei voi säätää, kun kentän taajuus on alle 120 Hz; ja se otetaan käyttöön oletuksena eikä sitä voi säätää, kun kentän taajuus on yhtä kuin 120 Hz ja se on Mukautuva synkronointi tilassa.	
Kuvalaskuri	Pois/ Oikea-ylä / Oikea-ala / Vasen-ala / Vasen-ylä	Näytä P-taajuus valitussa kulmassa.	

Huomautus:

Kun "HDR-tila" kohdassa "Luminanssi" on asetettu "ei-pois", "Shadow Control" ja "Game Color" eivät ole säädettävissä. Kun "HDR" kohdassa "Luminanssi" on asetettu tilaan "non-off", "Game Mode", "Shadow Control" ja "Game Color" eivät ole säädettävissä.

Kun "Color Setup" -kohdan "Color Gamut" -asetuksena on muu kuin "Standard", "Shadow Control" ja "Game Color" -kohteet eivät ole säädettävissä.

Luminance (Luminanssi)

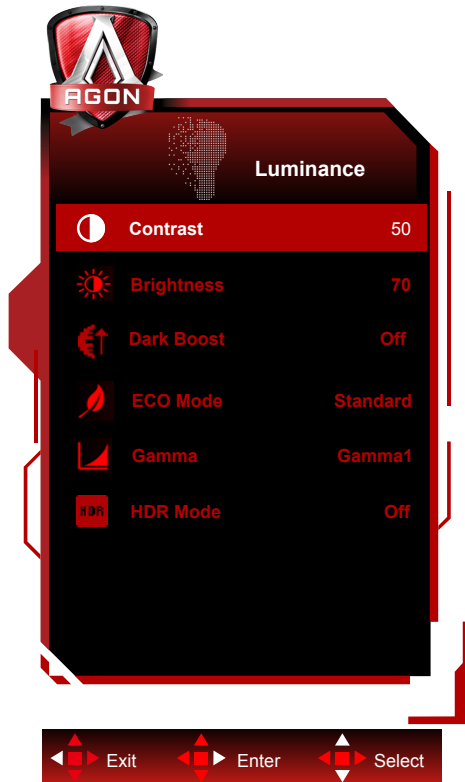

	Contrast (Kontrasti)	0-100	Digitaalirekisterin kontrasti.	
	Brightness (Kirkkaus)	0-100	Taustavalon säätö	
	Dark Boost (Varjon teh.)	Off (Pois päältä)/Taso1/ Taso2/Taso3	Paranna näytön yksityiskohtia tummilla tai kirkkailla alueilla säätääksesi kirkkaan alueen kirkkautta ja varmistaaksesi, ettei se on ylikyllästetty.	
	Eco mode (Säästötila)	Standard (Vakio)		Standarditila
		Text (Teksti)		Tekstitila
		Internet		Internet-tila
		Game (Peli)		Pelitila
		Movie (Elokuva)		Elokuvatila
		Sports (Urheilu)		Urheilutila
		Reading(Luku)		Lukutila
	Gamma	Gamma1		Säädä Gamma 1:een
		Gamma2		Säädä Gamma 2:ta
		Gamma3		Säädä Gamma 3:ta
HDR	Off / DisplayHDR /HDR Peak(HDR-huippu) / HDR Picture / HDR Movie / HDR Game	Aseta HDR-profiili käyttövaatimustesi mukaisesti. Huom: Kun HDR-sisältö on tunnistettu, HDR-valinta näytetään säätämistä varten.		
HDR Mode	Off / HDR Picture / HDR Movie / HDR Game	Optimoituna kuvan värille ja kontrastille, mikä simuloi HDR-tehostetta. Huom: Kun HDR-sisältöä ei tunnisteta, HDR-tilavalinta näytetään säätämistä varten.		

Huomautus:

Kun "HDR-tila" kohdassa "Luminance (Luminanssi)" on asetettu non-off-tilaan, "Kontrasti"-, "Eco mode (Säästötila)"- ja "Gamma"-asetusta ei voi säätää.

Kun "HDR" kohdassa "Luminance (Luminanssi)" on asetettu non-off-tilaan, mitään "Luminanssi"-valikon kohdetta ei voi säätää.

Kun Väriavaruus Väriasetukset-kohdassa on asetettu tilaan sRGB tai DCI-P3, Kontrasti, Kirkkauden kohtaustila, Gamma ja HDR/HDR-tilakohteet eivät ole säädettävissä.

PIP Setting (PIP-asetus)

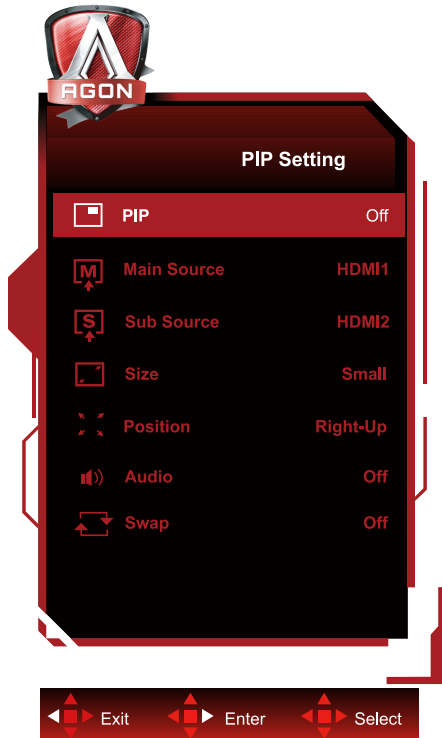

	PIP	Off (POIS) / PIP / PBP	Ota käyttöön tai poista käytöstä PIP tai PBP.
	Main Source (Päälähde)		Valitse päänäyttölähde.
	Sub Source (Alilähde)		Valitse alinäyttölähde.
	Size (Koko)	Small (Pieni) / Middle (Keskikoko) / Large (Suuri)	Valitse näytön koko.
	Position (Sijainti)	Right-up (Oikealla ylhäällä)	Aseta näytön sijainti.
		Right-down (Oikealla alhaalla)	
		Left-up	
Left-down			
Audio	On (Päälle): PIP-audio	Ota käyttöön tai poista käytöstä ääniasetukset.	
	Off (Pois päältä): Pää-audio		
Swap (Vaihda)	On (Päälle): Vaihda	Vaihda näyttölähdettä.	
	Off (Pois päältä): ei toimintaa		

Huomautus:

- 1) Kun "HDR" kohdassa "Luminance (Luminanssi)" on asetettu ei-pois-tilaan, kaikkia "PIP-asetukset" -kohdan kohteita ei voi säätää.
- 2) Kun PIP/PBP on käytössä, jotkut väriin liittyvät säädöt OSD-valikossa toimivat vain päänäytöllä eikä alinäyttö ole tuettu. Siksi pää- ja alinäytöllä voi olla erilaiset värit.
- 3) Aseta tulosignaalin resoluutioksi 1720X1440 @ 60Hz PBP:ssä saadaksesi halutun näyttöominaisuuden.
- 4) Kun PBP/PIP on käytössä, yhteensopivuus pää-/alanäytön tulolähteen kanssa on näytetty seuraavassa taulukossa

PBP/PIP		Main Source (Päälähde)		
		HDMI1	HDMI2	DP
Sub Source (Alilähde)	HDMI1	V	V	V
	HDMI2	V	V	V
	DP	V	V	V

Color Setup (Väriasetus)

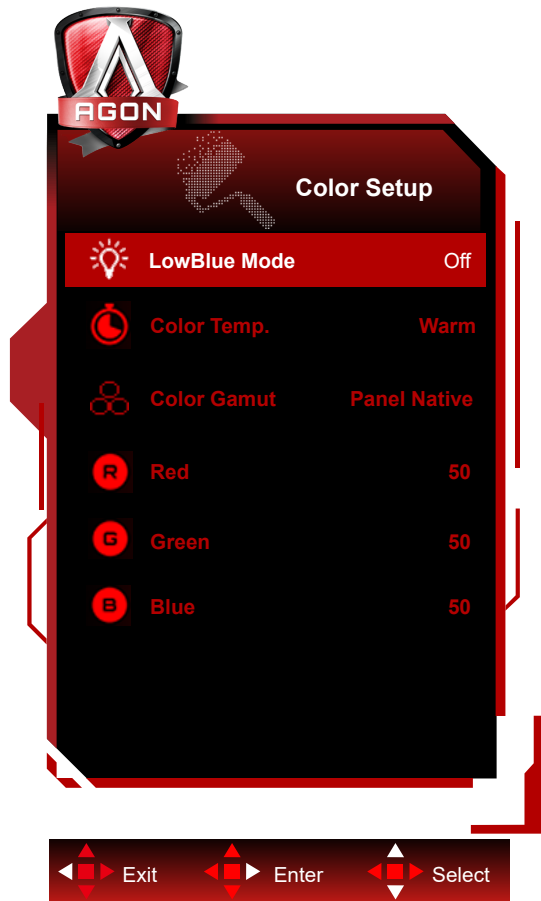

	LowBlue Mode(LowBlue-tila)	Pois / Multimedia / Internet / Office / Lukeminen	Vähennä sinisen valon aaltoa säätämällä värilämpötilaa.
	Color Temp. (Värilämpötila)	Warm (Lämmin)	Palauta lämmin värilämpötila EEPROM-muistista.
		Normal (Normaali)	Palauta normaali värilämpötila EEPROM-muistista.
		Cool (Kylmä)	Palauta kylmä värilämpötila EEPROM-muistista.
		User (Käyttäjä)	Palauta käyttäjän värilämpötila EEPROM-muistista.
	Color Gamut (Väriasteikko)	Paneeli Natiivi	Vakioväriavaruuspaneeli.
		sRGB	sRGB -väriavaruus.
		DCI-P3	DCI-P3-väriavaruus.
	Red (Punainen)	0-100	Punaisen vahvistus digitaalirekisteristä.
	Green (Vihreä)	0-100	Vihreän vahvistus digitaalirekisteristä.
Blue (Sininen)	0-100	Sinisen vahvistus digitaalirekisteristä.	

Huomautus:

Kun "HDR-tila" tai "HDR" kohdassa "Luminance (Luminanssi)" on asetettu non-off-tilaan, mitään "Värin asetukset"-valikon kohdetta ei voi säätää.

Kun Väriavaruus on asetettu sRGB:ksi tai DCI-P3:ksi, mitään muita Väriasetusten kohteita ei voi säätää.

Audio (Ääni)

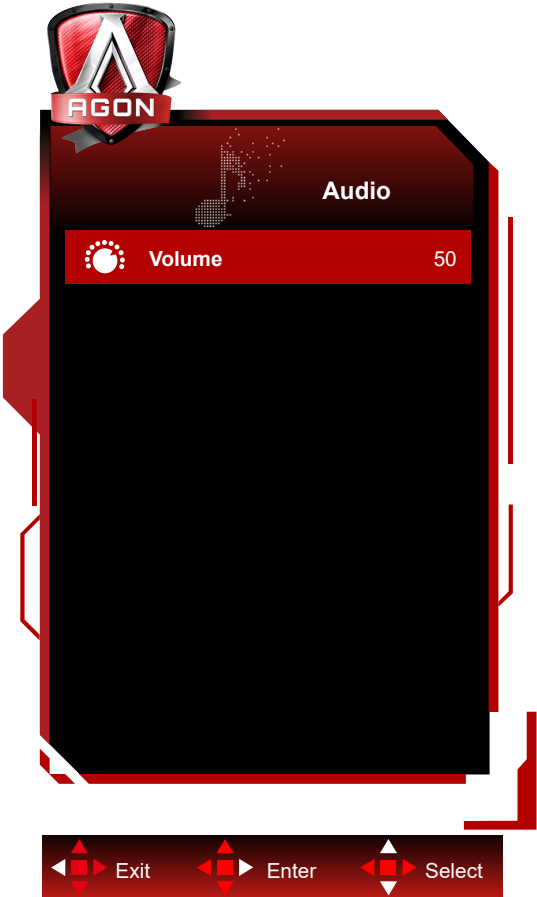

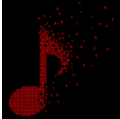
	Äänenvoimakkuus	0–100	Säädä äänenvoimakkuusasetusta
---	-----------------	-------	-------------------------------

Light FX

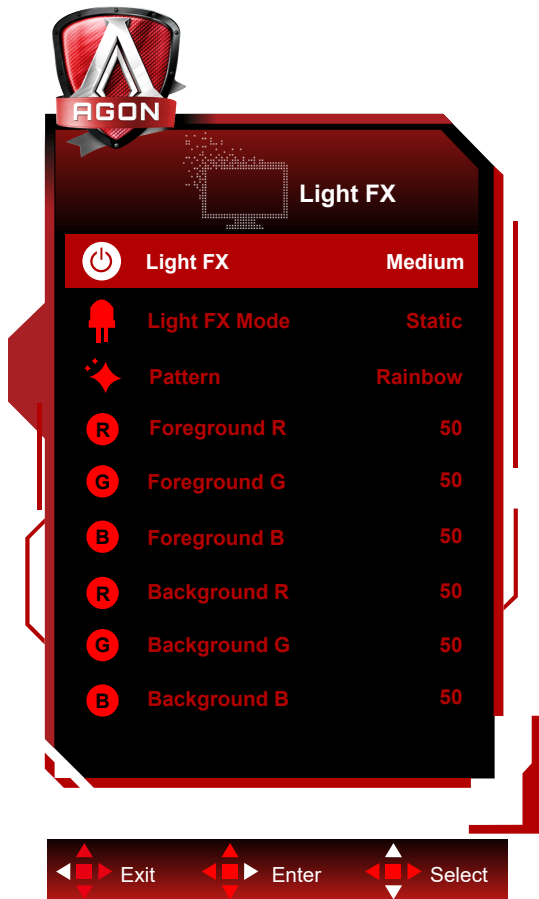

	Light FX	Pois Päältä / Matala / Normaali / Voimakas	Valitse Light FX:n intensiteetti.
	Light FX -tila	Audio1 / Audio2 / Staattinen / Tumman pisteen pyyhkäisy / Gradientinsiirto / Levitä täyte / Tiputustäyttö / Tiputustäytön levitys / Hengitys / Vaalean pisteen pyyhkäisy / Zoomaus / Sateenkaari / Vesiaalto / Vilkkuva / Esittely	Valitse Light FX -tila
	Kuvio	Red / Green / Blue / Sateenkaari / Käyttäjän määrittämä)	Valitse Light FX -kuvio
	Etuala R	0–100	Käyttäjä voi säätää Light FX -etualaväriä, kun Kuvioasetus on käyttäjän määrittämä
	Etuala G		
	Etuala B		
	Tausta R	0–100	Käyttäjä voi säätää Light FX -taustaväriä, kun Kuvioasetus on käyttäjän määrittämä
	Tausta G		
Tausta B			

OLED Care/Extra (OLED-hoito/Lisä)



			<p>Sitä käytetään Pixel Orbiting-toiminnon kytkemiseen päälle jäännöskuvan muodostumisriskin vähentämiseksi. Suositellut toimintoasetukset: "On" (Päällä).</p> <p>Kun tämä toiminto on otettu käyttöön, kuvapikselit kiertävät ympyrää kokonaisuutena. Liikkeen amplitudi perustuu asetuksiin. Siirtynyt merkki voi olla sivusta katkaistu. Kun "Strong" (Voimakas) on valittu, jäännöskuvan muodostuminen on epätodennäköisintä, mutta mahdollinen sivusta katkaaisu voi olla havaittavain.</p>
	<p>Pixel Orbiting (Kuvansiirto)</p>	<p>Off (Pois) / Weak (Heikko) / Medium (Keski) / Strong (Voimakas)</p>	<p>Kytke automaattinen kehoitus toiminto Pikselivirkistys päälle/pois päältä.</p> <p>Näyttö avaa automaattisesti valikon, joka muistuttaa käyttäjää suorittamaan Pikselivirkistys 4 tunnin välein.</p> <p>Sulje-valinta ei enää tuo automaattisesti näkyviin automaattista kehoitusvalikkoon Pikselivirkistys. Jos Pikselivirkistys ei suoriteta suositeltuna ajankohtana, se lisää näytölle jäävän kuvan riskiä. Toimi varovasti.</p> <p>Käytetään ottamaan käyttöön ja käyttämään Pikselivirkistys muodostuneen jäännöskuvan poistamiseksi.</p> <p>Valitse käynnistyksen jälkeen "Yes" (Kyllä) valikon kehoitteen mukaisesti, näyttö sammuttaa tällöin ruudun automaattisesti. Pidä virta päällä äläkä käytä mitään näppäimiä. Virran merkkivalo vilkkuu valkoisena (päällä 1 sekunti / pois päältä 1 sekunti), ja koko prosessi kestää noin 10 minuuttia. Virran merkkivalo sammuu lopuksi, ja näyttö siirtyy valmiustilaan.</p>
	<p>Auto Warning (Automaattinen varoitus)</p>	<p>On (Päälle)/Off (Pois päältä)</p>	
	<p>Pixel Refresh (Pikselivirkistys)</p>	<p>On (Päälle)/Off (Pois päältä)</p>	

	Screen Saver (Näytönsäästäjä)	Off (Pois päältä) / SlowHidas) / Fast (Nopea)	määrätyt pituisen ajan, näytönsäästäjätoiminto himmentää näytön suojatakseen paneelia kuvan juuttumiselta. Kun tunnustetaan liikkuva kuva, monitorin luminanssi palaa aiemmalle toimintatasolle. Oletusasetus on Hidas. Sen voi vaihtaa Nopeaksi näytönsäästäjän aktivoimiseksi nopeammin. On vahvasti suositeltavaa kytkeä aina näytönsäästäjä päälle joko Hidas- tai Nopea-tilassa näytön suojaamiseksi. On myös suositeltavaa, että asetat laitteesi käyttämään myös näytönsäästäjää.
	Logos Protection (Multi-Logon suojaus)	Off (Pois päältä)/1/2	Kun näytöllä havaitaan useita staattisia logoja, on suositeltavaa ottaa käyttöön Multi-Logon suojaus, joka himmentää näyttöä ja suojaa paneelia kuvan tarttumiselta logojen havaitsemiseen.
	Boundary Dimmer (Rajojen himmennin)	Off (Pois päältä)/1/2/3	Kun kyseessä ovat erityiset kuvasuhteet, joissa näytön kehyksessä on musta alue, tai jaettu näyttö, rajojen himmennin -toiminto voi automaattisesti havaita ja himmentää kirkkautta tietyillä alueilla, joiden kirkkaustasojen välillä on suuri ero.
	Taskbar Dimmer (Tehtäväpalkin himmennin)	Off (Pois päältä)/1/2/3	Tehtäväpalkin himmennin -tekniikka himmentää näytön tehtäväpalkin alueen kirkkautta. Kirkkauden muutoksia ei ole havaittavissa muilla alueilla kuin tehtäväpalkissa.
	Thermal Protection (Lämpösuojaus)	On (Päälle)/ Off (Pois päältä)	Kun näytön lämpötila on yli 60 celsiusastetta, lämpösuojaus himmentää automaattisesti näytön kirkkautta varmistaakseen, että lämpö haihtuu kunnolla. On suositeltavaa, että otat ominaisuuden käyttöön monitorin osalta.
	Input Select (Tulovalinta)	Automaattinen/HDMI1/ HDMI2/DP	Valitse Tulosignaalin lähde.
	Off timer	0-24hrs	Valitse näytettävä kuvasuhde.
	Image Ratio (Kuva-suhde)	Laaja / Aspect (Aspekti) / 4:3 / 1:1 / 17"(4:3) / 19"(4:3) / 19"(5:4) / 19"W(16:10) / 21.5"W(16:9) / 22"W(16:10) / 23"W(16:9) / 23.6"W(16:9) / 24"W(16:9) / 27"W (16:9) / 30"W (21:9) / 32"W (16:9)	Valitse näytettävä kuvasuhde.
	DDC/CI	kyllä tai ei	Ota käyttöön tai pois käytöstä DDC/CI-tuki
	Reset (Nollaus)	Yes (Kyllä) / No (Ei)	Nollaa valikko oletuksiin.
	Time after Pixel Refresh (Aika jäännöskuvan eliminoinnin jälkeen)		Se viittaa aikaan, joka kuluu näyttöruudun syttymisestä sen jälkeen, kun viimeinen Pixel Refresh -toiminto on suoritettu, tuntiyksikköinä. Kehote Pixel Refresh -toiminnan suorittamisesta lähetetään käyttäjälle automaattisesti neljän tunnin välein.
	Pixel Refresh Counts (Jäännöskuvan eliminointikertojen määrä)		Sitä käytetään Pixel Refresh-toiminnon suorituskertojen tallennukseen.

OSD Setup (OSD-Asetukset)



	Language (Kieli)		Valitse kuvaruutuvalikon kieli
	Timeout (Aikakatkaus)	5-120	Säädä kuvaruutuvalikon aikakatkausta
	H. Position (Vaakasijainti)	0-100	Säädä kuvaruutuvalikon vaakasijaintia
	V. Position (Pystysijainti)	0-100	Säädä kuvaruutuvalikon pystysijaintia
	Transparence (Läpinäkyvyys)	0-100	Säädä kuvaruutuvalikon läpinäkyvyyttä
	Break Reminder (Taukomoistutus)	päällä tai pois päältä	Taukomoistutus, jos käyttäjä työskentelee pitempään kuin 1 tunti.

LED-merkkivalo

Tila	LED-väri
Täysi virta -tila	Valkoinen
Aktiivinen pois -tila.	Oranssi
Pixel Refresh -toimintoa suoritetaan	Valkoinen merkkivalo vilkkuu (vuorotellen päällä sekunti ja pois päältä sekunti)
OLED-näytön toimintahäiriö	Oranssi merkkivalo vilkkuu (vuorotellen päällä sekunti ja pois päältä sekunti)
Sammutustila	Merkkivalo ei pala

Määritä vika

Ongelmat	Mahdolliset ratkaisut
Virran merkkivalo ei pala.	<ul style="list-style-type: none"> • Tarkista, onko virta kytketty päälle. • Tarkista, onko virtajohto liitetty.
Virran merkkivalo palaa, muuttaa näytössä ei näy kuvaa.	<ul style="list-style-type: none"> • Tarkista, onko tietokoneen virta kytketty päälle. • Tarkista, onko tietokoneen näytönohjain liitetty oikein paikalleen. • Tarkista, onko näytön signaalijohto liitetty oikein tietokoneeseen. • Tarkista näytön signaalijohdon pistoke ja varmista, ettei siinä ole vääntyneitä nastoja. • Tarkista merkkivalo tietokoneen näppäimistön Caps Lock -näppäimellä vahvistaaksesi toimiiko tietokone.
Kuvaa ei näy, mutta virran merkkivalo vilkkuu oranssina.	<ul style="list-style-type: none"> • OLED-näytössä on toimintahäiriö eikä se toimi oikein. Kysy neuvoa AOC:n myyntityökalun palvelun henkilöstöltä.
Käytettävää pistoketta ei tunnisteta.	<ul style="list-style-type: none"> • Tarkista tukeeko näyttö käytettävää pistoketta. • Tarkista tukeeko sovitin käytettävää pistoketta.
Himmeä kuva.	<ul style="list-style-type: none"> • Säädä luminanssi- ja kontrastisuhdetta.
Kuva hyppii tai aaltoilee.	<ul style="list-style-type: none"> • Lähellä saattaa olla elektronisia kojeita tai laitteita, jotka voivat aiheuttaa elektronista häiriötä.
Näytössä näkyy "signaalijohto ei ole käytettävissä" tai "ei signaalia".	<ul style="list-style-type: none"> • Tarkista, onko signaalikaapeli liitetty oikein. • Tarkista onko jokin signaalijohdon pistokkeen nastoista vahingoittunut. • Pixel Refresh-toiminnon voi ottaa käyttöön ja käyttää näyttövalikossa muodostuneen jäännöskuvan eliminointiin. Tämän toiminnon suorittamisella useita kertoja voi saavuttaa halutun kuvanäytön laadun. Katso lisää ohjeita näytön kunnossapidosta virallisen verkkosivuston Käyttäjän ohjeista.
Näytössä näkyy "tulo ei kelpaa".	<ul style="list-style-type: none"> • Tarkista, onko tietokone asetettu väärään näyttötilaan. Aseta tietokoneen näyttö uudelleen näyttötilaan, joka on listattu yksityiskohtaisissa käyttäjän ohjeissa.
Jäännöskuva.	<ul style="list-style-type: none"> • Perustuen OLED-paneelin ominaisuuksiin, Pixel Refresh-toiminnon voi ottaa käyttöön ja käyttää näyttövalikossa muodostuneen jäännöskuvan eliminointiin. On suositeltavaa suorittaa tämä toiminto useita kertoja halutun kuvanäytön laadun saavuttamiseksi. Katso lisää ohjeita näytön kunnossapidosta virallisen verkkosivuston Käyttäjän ohjeista.
Säätely ja palvelu	<p>Katso lisätietoja Säätelystä ja palvelusta CD-käyttöoppaasta tai osoitteesta www.aoc.com (löytääksesi mallin, jonka ostit maassasi ja löytääksesi Säätely- ja palvelutiedot tukisivulta.)</p>

Tekniset tiedot

Yleiset määrittymykset

Paneeli	Mallinimi	AG346UCD	
	Näyttöjärjestelmä	OLED	
	Katsottavissa olevan kuvan koko	86.8 cm (halkaisija)	
	Pikselikoko	0,2315mm (V) × 0,2315mm (P)	
	Näyttöväri	1,07B väriä	
Muuta	Vaakaskannausalue	30k~185kHz(HDMI) 30k~285kHz(DisplayPort)	
	Vaakaskannauskoko (maksimi)	800.06 mm	
	Pystyskannausalue	48~120Hz(HDMI) 48~175Hz(DisplayPort)	
	Pystyskannauskoko (maksimi)	337.06 mm	
	Optimaalinen esiasetus-kuvatarkkuus	3440x1440@60Hz	
	Max resolution	3440x1440@100Hz(HDMI) 3440x1440@175Hz(DisplayPort)	
	Plug & Play	VESA DDC2B/CI	
	Liitäntätyyppi	HDMI2/DisplayPort/USBx3/USB upstream/Earphone	
	Virtalähde	100-240V~ 50/60Hz 2.5A	
	Tehonkulutus	Tyypillinen (oletuksena oleva kirkkaus ja kontrasti)	100 W
		Maks. (kirkkaus = 100, kontrasti =100)	≤160W
Valmiustila		≤ 0.5 W	
Sisäänrakennettu kaiutin	8Wx2		
Ympäristö	Lämpötila	Käyttö	0°C~ 40°C
		Säilytys	-25°C~ 55°C
	Kosteus	Käyttö	10–85 % (ei-tiivistyvä)
		Säilytys	5–93 % (ei-tiivistyvä)
	Korkea paikka	Käyttö	0m- 5 000 m
		Säilytys	0m - 12 192 m



Huomautus:

1). Tämän tuotteen tukema näyttövärien enimmäismäärä on 1,07 miljardia väriä ja asetusehdot ovat seuraavat (eroavuuksia voi ilmetä joidenkin näyttönohjainten lähtörajoituksen vuoksi):

Väribitti Tila Värimuoto Signaaliversio	HDMI2.0		DisplayPort1.4	
	YCbCr422 YCbCr420	YCbCr444 RGB	YCbCr422 YCbCr420	YCbCr444 RGB
3440 x1440 175Hz 10bpc	NA	NA	OK	OK
3440 x1440 175Hz 8bpc	NA	NA	OK	OK
3440 x1440 165Hz 10bpc	NA	NA	OK	OK
3440 x1440 165Hz 8bpc	NA	NA	OK	OK
3440 x1440 144Hz 10bpc	NA	NA	OK	OK
3440 x1440 144Hz 8bpc	NA	NA	OK	OK
3440 x1440 120Hz 10bpc	NA	NA	OK	OK
3440 x1440 120Hz 8bpc	NA	NA	OK	OK
3440 x1440 100Hz 10bpc	OK	NA	OK	OK
3440 x1440 100Hz 8bpc	OK	OK	OK	OK
Bassa risoluzione 10bpc	OK	OK	OK	OK
Bassa risoluzione 8bpc	OK	OK	OK	OK

2) Saavuttaaksesi WQHD 165Hz/175Hz 1,07 miljardisa väriä (RGB/YCbCr 4:4:4 -muodossa) DP 1.4 (HBR3) -signaalitulolle, on käytettävä DSC-yhteensopivaa näyttönohjainta. Ota yhteyttä näyttönohjaimen valmistajaan saadaksesi tiedot DSC-tuesta.

Esiasetetut näyttötilat

VAKIO	RESOLUUTIO (±1Hz)	VAAKATAAJUUS (kHz)	PYSTYTAAJUUS (Hz)
VGA	640x480@60Hz	31.469	59.94
VGA	640x480@67Hz	35	66.667
VGA	640x480@72Hz	37.861	72.809
VGA	640x480@75Hz	37.5	75
VGA	640x480@100Hz	51.08	99.769
VGA	640x480@120Hz	61.91	119.518
DOS MODE	720x400@70Hz	31.469	70.087
DOS MODE	720x480@60Hz	29.855	59.710
SD	720x576@50Hz	31.25	50
SVGA	800x600@56Hz	35.156	56.25
SVGA	800x600@60Hz	37.879	60.317
SVGA	800x600@72Hz	48.077	72.188
SVGA	800x600@75Hz	46.875	75
SVGA	800x600@100Hz	63.684	99.662
SVGA	800x600@120Hz	76.302	119.97
SVGA	832x624@75Hz	49.725	74.551
XGA	1024x768@60Hz	48.363	60.004
XGA	1024x768@70Hz	56.476	70.069
XGA	1024x768@75Hz	60.023	75.029
XGA	1024x768@100Hz	81.577	99.972
XGA	1024x768@120Hz	97.551	119.989
SXGA	1280x1024@60Hz	63.981	60.02
SXGA	1280x1024@75Hz	79.975	75.025
Full HD	1920x1080@60Hz	67.5	60
Full HD	1920x1080@120Hz	134.865	119.88
QHD	2560x1440@60Hz	88.787	59.951
QHD	2560x1440@120Hz	183	120
WQHD	3440x1440@60Hz	96.6	60
WQHD	3440x1440@100Hz	149	100
WQHD	3440x1440@120Hz	194.28	120
WQHD	3440x1440@144Hz	214.561	144.001
WQHD	3440x1440@165Hz	244.366	165
WQHD	3440x1440@175Hz	283.325	175

merkintä:

VESA-standardin mukaan voi virkistystaajuutta (kentätaajuus) eri käyttöjärjestelmillä ja näytönohjaimilla laskettaessa ilmetä määrätty virhe (+/-1 Hz). Yhteensopivuuden parantamiseksi tämän tuotteen nimellisvirkistystaajuus on pyöristetty. Katso todellisesta tuotteesta.

Nastamääritys

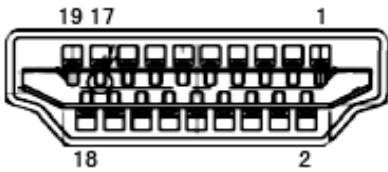

19-nastainen värinäyttösignaalikaapeli

Nastan nro	Signaalinimi	Nastan nro	Signaalinimi	Nastan nro	Signaalinimi
1.	TMDS-tiedot 2+	9.	TMDS-tiedot 0-	17.	DDC/CEC-maadoitus
2.	TMDS-tiedot 2 suojaus	10.	TMDS-kello +	18.	+5 V:n virta
3.	TMDS-tiedot 2-	11.	TMDS-kellosuojaus	19.	Hot Plug -tunnistus
4.	TMDS-tiedot 1+	12.	TMDS-kello		
5.	TMDS-tiedot 1 suojaus	13.	CEC		
6.	TMDS-tiedot 1-	14.	Varattu (laitteen N.C.)		
7.	TMDS-tiedot 0+	15.	SCL		
8.	TMDS-tiedot 0 suojaus	16.	SDA		

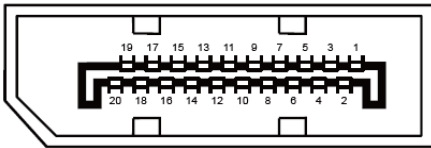

20-nastainen värinäyttösignaalikaapeli

Pin-nro	Signaalinimi	Pin-nro	Signaalinimi
1	ML_Lane 3 (n)	11	GND
2	GND	12	ML_Lane 0 (p)
3	ML_Lane 3 (p)	13	CONFIG1
4	ML_Lane 2 (n)	14	CONFIG2
5	GND	15	AUX_CH(p)
6	ML_Lane 2 (p)	16	GND
7	ML_Lane 1 (n)	17	AUX_CH(n)
8	GND	18	Hot Plug -tunnistus
9	ML_Lane 1 (p)	19	Return DP_PWR
10	ML_Lane 0 (n)	20	DP_PWR

Plug and Play

Plug & Play DDC2B -ominaisuus

Tämä näyttö sisältää VESA DDC2B -tuen VESA DDC -standardin mukaisesti. Sen avulla näyttö voi ilmoittaa isäntäjärjestelmälle tietonsa ja riippuen käytetystä DDC-tasosta ilmaista lisätietoja sen näyttötoiminnoista.

DDC2B on kaksisuuntainen datakanava, joka perustuu I2C-protokollaan. Isäntä voi pyytää EDID-tietoja DDC2B-kanavan kautta.