

UŽIVATELSKÁ PŘÍRUČKA



U27U3CV MONITOR

AOC.COM

©2024 AOC. All rights reserved
Version: A00

AOC

Bezpečnost.....	1
Národní konvence	1
Výkon	2
Montáž	3
Čištění	4
Jiné.....	5
Konfigurace	6
Obsah krabice	6
Instalace stojánku a podstavce	7
Nastavení zorného úhlu	8
Připojení monitoru	9
Přípevnění závěsného ramene	10
Funkce Adaptive-Sync	11
KVM	12
HDR	13
Calman Ready	14
Nastavení	17
Klávesové zkratky	17
OSD Setting (Nastavení OSD).....	18
Preset Mode(Režim předvoleb).....	19
Picture(Obrázek).....	20
Input(Vstup)	23
PIP/PBP	24
Settings(Nastavení)	25
Color Setup (Nastavení barvy)	27
Information(informace).....	28
Indikátor LED	29
Odstraňování problémů	30
Technické údaje.....	31
Obecné specifikace.....	31
Předvolené režimy zobrazení.....	33
Přiřazení kolíků	34
Plug and Play	35

Bezpečnost

Národní konvence

Následující pododdíly popisují notační konvence použité v tomto dokumentu.

Poznámky, upozornění a varování

V rámci této příručky mohou být některé bloky textu doplněny ikonou a vytištěny tučně nebo kurzívou. K těmto blokům patří poznámky, upozornění a varování, jež jsou používány následujícím způsobem:



POZNÁMKA: POZNÁMKA poukazuje na důležité informace, jež pomáhají lépe využít daný počítačový systém.





UPOZORNĚNÍ: UPOZORNĚNÍ ukazuje na potenciální škodu na hardwaru či ztrátu dat a popisuje, jak tomuto problému předejít.





VAROVÁNÍ: VAROVÁNÍ poukazuje na možnou fyzickou újmu a popisuje, jak tomuto problému předejít. Některá varování mohou být zobrazena v jiných formátech a nemusí je doplňovat žádná ikona. V takových případech je určitá prezentace varování určena úředními orgány.

Výkon

 Tento monitor může být napájen pouze napájecím zdrojem, který je uveden na výrobním štítku zařízení. Pokud si nejste jisti, jaké napájecí napětí je ve vaší domácí elektrické zásuvce, obraťte se na prodejce nebo dodavatele energie.

 Tento monitor je vybaven tříkolíkovou uzemněnou síťovou zástrčkou. Tuto zástrčku lze z bezpečnostních důvodů zasunout pouze do uzemněné zásuvky. Pokud vaše síťová zásuvka neumožňuje připojení této vidlice, obraťte se na elektrikáře, aby vám nainstaloval správnou zásuvku, nebo použijte adaptér k bezpečnému uzemnění zařízení. Neporušujte bezpečnostní účel uzemněné zásuvky.

 Při bouřkách s blesky nebo pokud nebudete monitor dlouho používat, odpojte napájecí kabel ze zásuvky ve zdi. Zabráníte tak poškození monitoru v důsledku přepětových špiček (rázů).

 Nepřetěžujte prodlužovací šňůry s několika zásuvkami a prodlužovací šňůry. Přetěžování může mít za následek vznik ohně nebo úraz elektrickým proudem.

 Aby bylo zajištěno uspokojivé fungování monitoru, používejte jej pouze s počítači s certifikátem UL, které jsou vybaveny správně konfigurovanou zásuvkou značenou 100-240 Vstř., min. 5 A.

 Používaná zásuvka by měla být instalována v blízkosti zařízení a snadno přístupná.

Montáž

! Neumísťujte monitor na nestabilní vozíky, stojany, stativy, držáky nebo stoly. Pokud dojde k pádu monitoru, může dojít ke zranění osob a závažnému poškození tohoto produktu. Používejte zařízení pouze vozík, stojan, podstavec, držák nebo stolec určené výrobcem nebo prodávané s tímto produktem. Při instalaci tohoto produktu postupujte podle pokynů výrobce a použijte montážní příslušenství doporučené výrobcem. Při převozu produktu na vozíku byste měli být opatrní.

! Do výřezu na skříňce monitoru nikdy nezasunujte žádné předměty. Mohlo by dojít k poškození součástek a obvodů a ke vzniku požáru nebo úrazu elektrickým proudem. Vyvarujte se polítí monitoru jakoukoli kapalinou.

! Nepokládejte produkt přední stranou na zem.

! Pokud budete monitor upevňovat na zeď nebo polici, použijte upevňovací soupravu schválenou výrobcem a při montáži dodržujte uvedené pokyny.

! Aby nedošlo k poškození, například vypadnutí panelu z rámečku, nenaklánějte monitor směrem dolů o více než -5 stupňů. Pokud bude překročen maximální úhel náklonu -5 stupňů, na poškození monitoru se nebude vztahovat záruka.

! Okolo monitoru ponechte prostor podle obrázku níže. V opačném případě může být cirkulace vzduchu nedostatečná a přehřívání může způsobit požár nebo poškození monitoru.

Níže jsou uvedeny doporučené větrací plochy okolo monitoru, když je nainstalován na stěně nebo na podstavci:

Instalace na stojánek

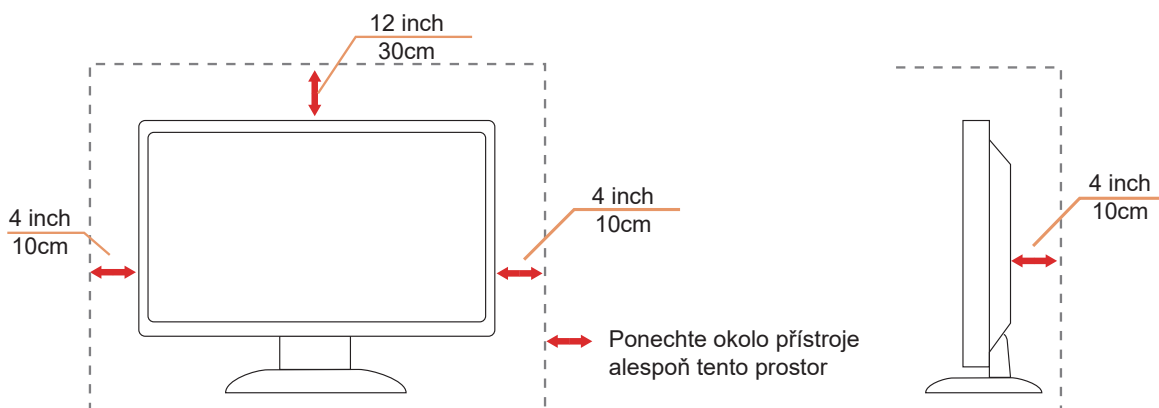

Čištění

 Pravidelně čistěte skříň hadříkem. Můžete použít slabý čisticí prostředek k otření skvrn, ale nepoužívejte solné čisticí prostředky, které mohou naleptat skříň monitoru.

 Při čištění nesmí čisticí prostředek vniknout do monitoru. Čisticí hadřík nesmí být příliš hrubý, aby nepoškrábal povrch obrazovky.



 Před čištěním monitoru odpojte napájecí kabel.

Jiné

 Pokud z monitoru vychází zvláštní zápach, zvuky nebo kouř, IHNEED odpojte zástrčku napájecího kabelu a kontaktujte servisní středisko.

 Zabraňte blokování větracích otvorů stolem nebo závěsem.

 Během používání nevystavujte monitor LCD nadměrným otřesům nebo nárazům.

 Při používání nebo přemísťování do monitoru nekopejte a zabraňte případnému pádu.

 Napájecí kabely musí mít ověřenou bezpečnost. Pro Německo se musí jednat o H03VV-F/H05VV-F, 3G, 0,75 mm² nebo lepší. V ostatních zemích je nutno používat příslušné typy vhodných kabelů.

 Příliš velký akustický tlak ze sluchátek může vést ke ztrátě sluchu. Nastavení ekvalizéru na maximum zvyšuje výstupní napětí sluchátek a tím i hladinu akustického tlaku.

Konfigurace

Obsah krabice

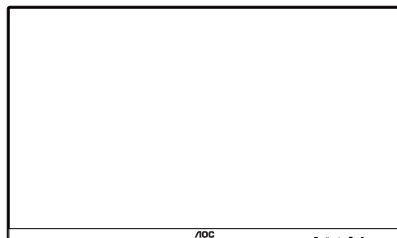

Monitor

*



Quick Start Guide

*

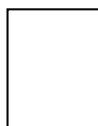

Warranty Card

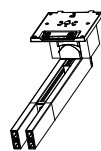

Stand

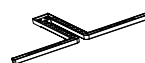

Base

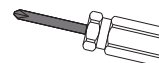

Screwdriver



Power Cable

*



HDMI Cable

*



DP Cable

*



USB C-C Cable

*



USB C-C/A Cable

* Některé kabely signálu nejsou v některých zemích nebo oblastech dodávány. Podrobnější informace vám poskytne místní prodejce nebo pobočka společnosti AOC.

Instalace stojánu a podstavce

Nainstalujte nebo odstraňte podstavec podle následujících kroků.

Nastavení:

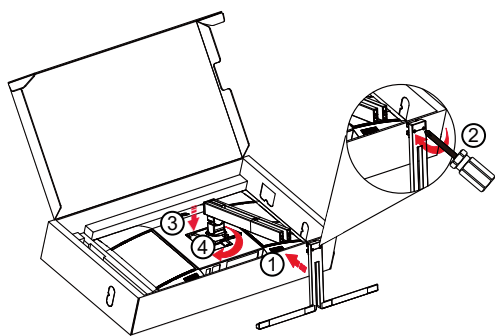

Poznámka: Zarovnejte stojan s polohovacími otvory v základně. Držte stojan a základnu bez mezer a před uvolněním podpěry zajistěte dva šrouby ve spodní části, abyste zabránili pádu.

Odebrat:

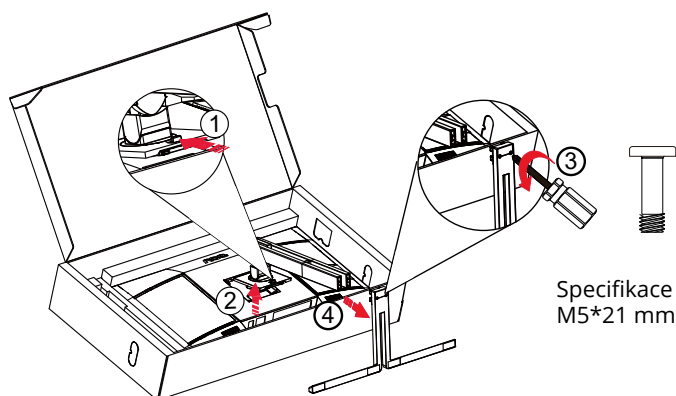

Specifikace šroubu základny:
M5*21 mm (účinný závit 5,5 mm)

 **POZNÁMKA:** Provedení displeje se může lišit od ilustrací.

Nastavení zorného úhlu

Kvůli zajištění co nejlepšího nastavení se doporučuje monitor nastavit tak, aby uživatel na obrazovce viděl celý svůj obličej, a potom lze nastavit úhel monitoru podle vlastních preferencí.

Podržte podstavec monitoru, aby se monitor při změně úhlu monitoru nepřevrátil.

Monitor je možno nastavit v níže uvedeném rozmezí:

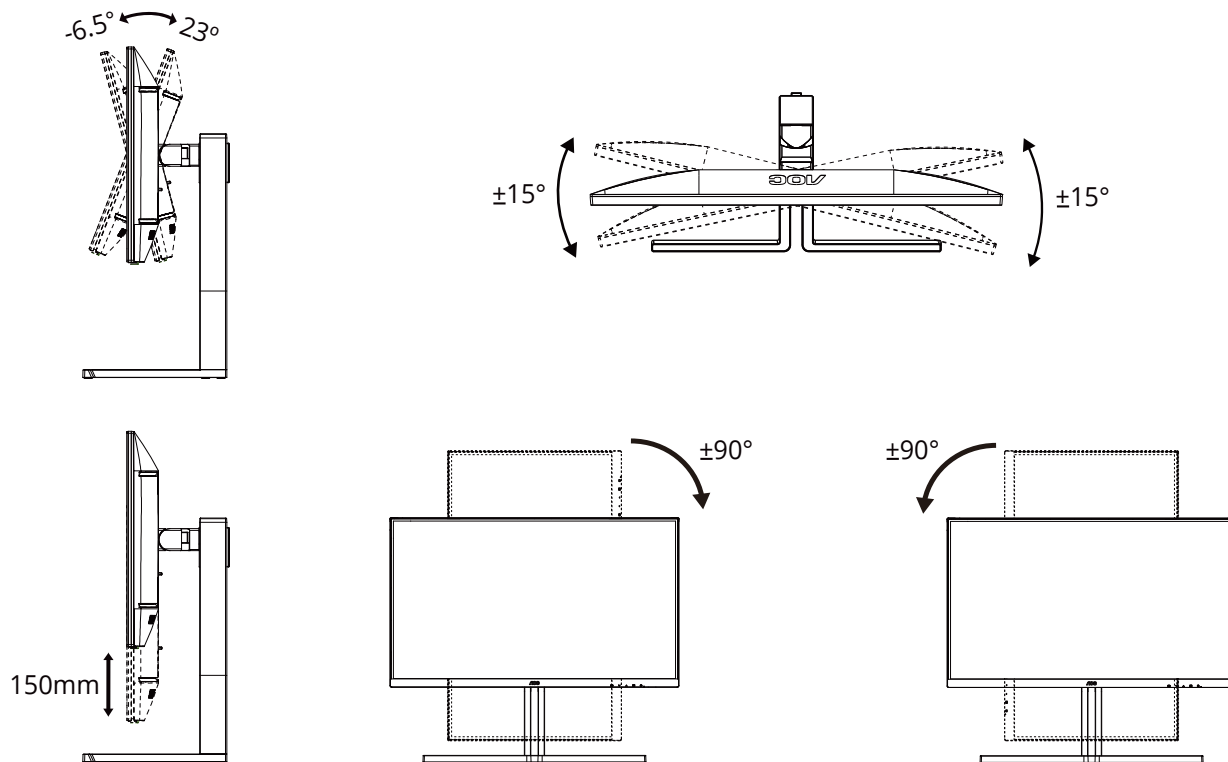

POZNÁMKA:

Při změně úhlu pohledu monitoru se nedotýkejte LCD obrazovky. Mohlo by dojít k poškození nebo zničení obrazovky LCD.

⚠ Varování

- Aby nedošlo k poškození obrazovky, například vypadnutí panelu, nenaklánějte monitor směrem dolů o více než -5 stupňů.
- Při nastavování úhlu monitoru netlačte na obrazovku. Chyťte jen rámeček.

Připojení monitoru

Zapojení kabelů na zadní straně monitoru a počítače

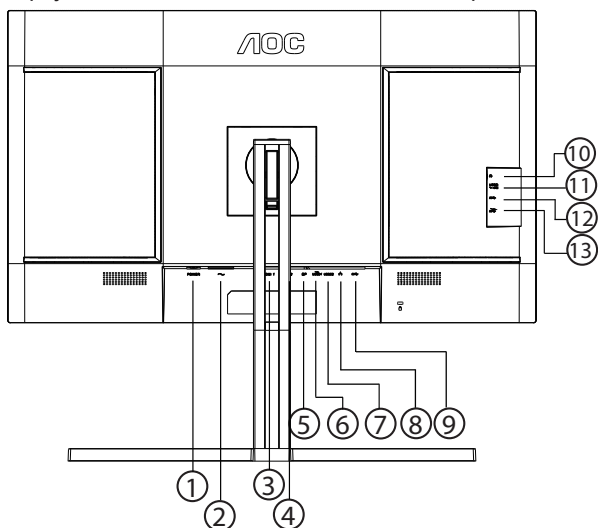

1. Vypínač
2. Vstup napájení
3. HDMI 1
4. HDMI 2
5. DisplayPort
6. USB C1 (Video, PD 96W)
7. USB C2 (odesílání, pouze data)
8. RJ45
9. USB3.2 Gen2 downstream
10. Vstup napájení
11. USB C (postranní): Zdroj napájení až 15 W
12. USB3.2 Gen2 přijímání
13. USB3.2 Gen2 přijímání + nabíjení

Připojení k počítači

1. K zadní části displeje pevně připojte napájecí kabel.
2. Vypněte počítač a odpojte jeho napájecí kabel.
3. Ke konektoru videa na zadní straně počítače připojte kabel displeje se signálem.
4. Zapojte napájecí kabel počítače a displeje do blízké zásuvky.
5. Zapněte počítač a displej.

Pokud monitor zobrazuje obraz, je instalace dokončena. Pokud k zobrazení obrazu nedojde, viz část Odstraňování problémů.

Pro ochranu vybavení vždy vypněte počítač a LCD monitor před připojením.

Přípevnění závěsného ramene

Příprava pro montáž na doplňkové závěsné rameno.

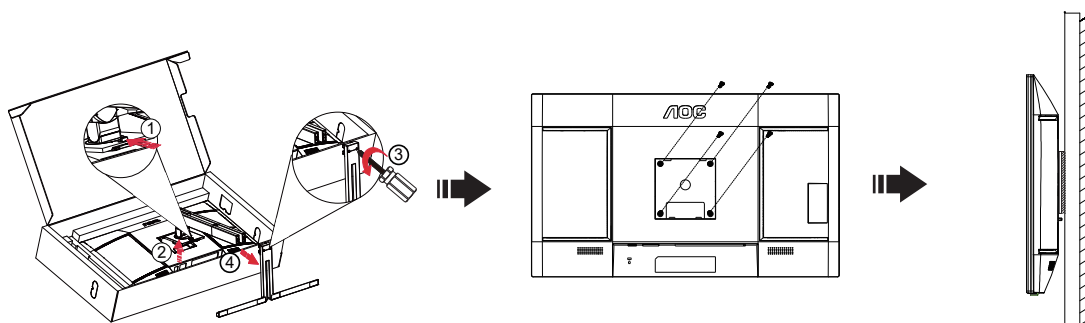

Tento monitor lze připevnit na závěsné rameno, které lze zakoupit samostatně. Než budete pokračovat v montáži, odpojte napájení. Postupujte následujícím způsobem:

1. Odmontujte podstavec.
2. Sestavte závěsné rameno podle pokynů výrobce.
3. Umístěte závěsné rameno na zadní stranu monitoru. Zorientujte otvory ramene s otvory na zadní straně monitoru.
4. Našroubujte do otvorů 4 šrouby a utáhněte.
5. Znovu připojte kabely. Připevněte rameno na stěnu podle návodu na použití, který byl dodán s ramenem.

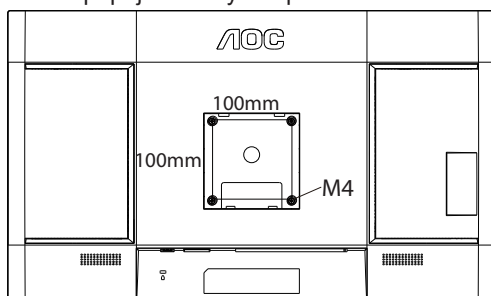

Technické specifikace nástěnného držáku: M4*(10+X)mm (X=tloušťka nástěnného držáku)

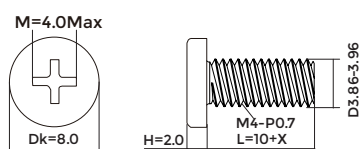

Poznámka: Otvory pro šrouby držáku VESA nejsou k dispozici pro všechny modely – obraťte se na prodejce nebo oficiální oddělení AOC. Ohledně instalace na stěnu vždy kontaktujte výrobce.

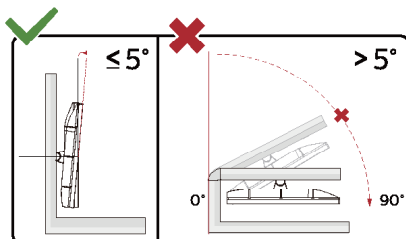

* Provedení displeje se může lišit od ilustrací.

⚠ Varování

- Aby nedošlo k poškození obrazovky, například vypadnutí panelu, nenaklánějte monitor směrem dolů o více než -5 stupňů.
- Při nastavování úhlu monitoru netlačte na obrazovku. Chyťte jen rámeček.

Funkce Adaptive-Sync

1. Funkce Adaptive-Sync funguje s DP/HDMI/USB C
2. Kompatibilní grafická karta: Níže je uveden seznam doporučených karet, který lze rovněž najít na www.AMD.com

Grafické karty

- Radeon™ RX Vega řady
- Radeon™ RX 500 řady
- Radeon™ RX 400 řady
- Radeon™ R9/R7 300 řady (vyjma řady R9 370/X, R7 370/X, R7 265)
- Radeon™ Pro Duo (2016)
- Radeon™ R9 Nano řady
- Radeon™ R9 Fury řady
- Radeon™ R9/R7 200 řady (vyjma řady R9 270/X, R9 280/X)

Procesory

- AMD Ryzen™ 7 2700U
- AMD Ryzen™ 5 2500U
- AMD Ryzen™ 5 2400G
- AMD Ryzen™ 3 2300U
- AMD Ryzen™ 3 2200G
- AMD PRO A12-9800
- AMD PRO A12-9800E
- AMD PRO A10-9700
- AMD PRO A10-9700E
- AMD PRO A8-9600
- AMD PRO A6-9500
- AMD PRO A6-9500E
- AMD PRO A12-8870
- AMD PRO A12-8870E
- AMD PRO A10-8770
- AMD PRO A10-8770E
- AMD PRO A10-8750B
- AMD PRO A8-8650B
- AMD PRO A6-8570
- AMD PRO A6-8570E
- AMD PRO A4-8350B
- AMD A10-7890K
- AMD A10-7870K
- AMD A10-7850K
- AMD A10-7800
- AMD A10-7700K
- AMD A8-7670K
- AMD A8-7650K
- AMD A8-7600
- AMD A6-7400K

KVM

Ve stavu zobrazení můžete ovládat dvě zařízení s výstupem signálu (dva počítače nebo dva notebooky nebo jeden počítač a jeden notebook) pomocí klávesnice a myši nastavené prostřednictvím funkce KVM.

Postup nastavení:

1. Pomocí kabelu USB C na USB C připojte monitor k prvnímu zařízení (počítač nebo notebook) prostřednictvím konektoru USB- C1.
2. Připojte monitor k druhému zařízení (počítač nebo notebook) přes konektor HDMI nebo DisplayPort (vstup) a připojte USB C2 monitoru ke konektoru USB zařízení pomocí kabelu USB C na USB A.
3. Připojte periferní zařízení (klávesnici a myš) ke konektoru USB A (přijímání dat USB) monitoru.

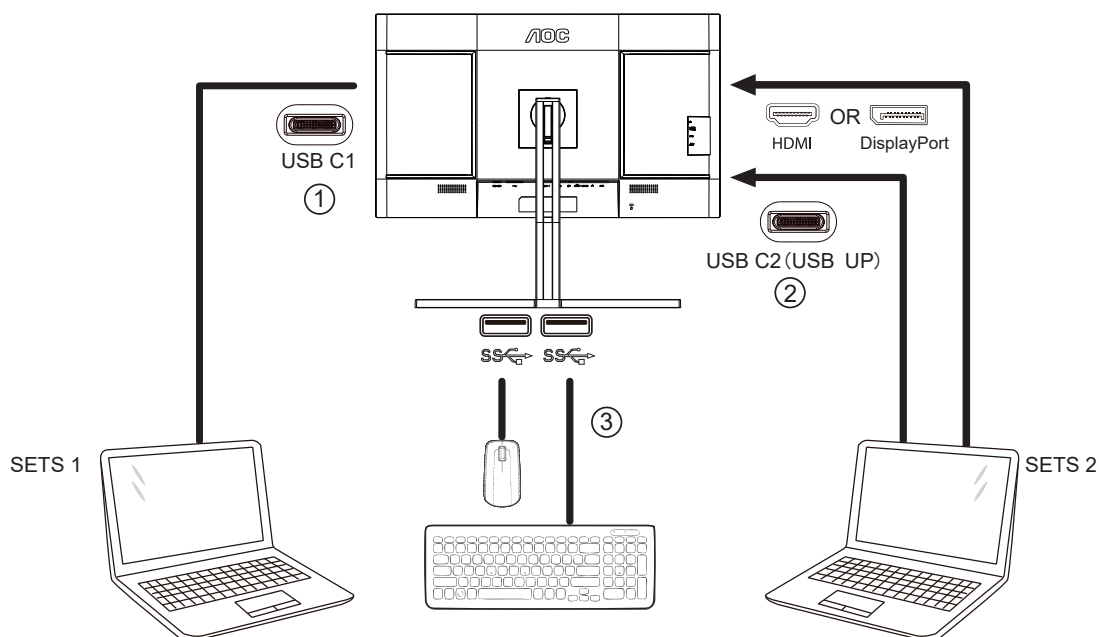

4. Přejděte do nabídky OSD. Podle potřeby nastavte Auto, USB C1 nebo USB C2 v části Nastavení -> Výběr USB. Pokud je nastaveno na Auto, klávesnice a myš připojené k monitoru automaticky přepínají ovládaná zařízení podle zobrazeného zdroje signálu.

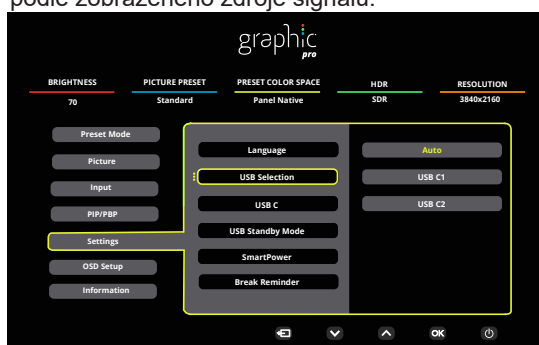

USB Selection (Výběr USB)	Popis funkcí
Auto (Automaticky)	Automaticky vybere USB C1 nebo USB C2 (odesílání dat USB), v závislosti na zdroji signálu aktuálně zobrazeném na obrazovce.
USB C1	Dráha pro odesílání dat USB je poskytována prostřednictvím kabelu USB C na USB C.
USB C2	Dráha pro odesílání dat USB je poskytována prostřednictvím kabelu USB C na USB A.

Poznámka: V režimu zobrazení PIP/PBP prosím přepněte cestu USB odesílání prostřednictvím nabídky OSD.

HDR

Je kompatibilní se vstupními signály ve formátu HDR10.

V případě kompatibilního přehrávače a obsahu může monitor automaticky aktivovat funkci HDR. Požádejte výrobce zařízení a poskytovatele obsahu o informace ohledně kompatibility vašeho zařízení a obsahu. Pokud funkci automatické aktivace nepotřebujete, nastavte funkci HDR na „VYPNUTO“.

Note:

1. Pro rozhraní DisplayPort/HDMI v operačním systému WIN10 verze nižší(starší) než V1703 není zapotřebí žádné zvláštní nastavení.
2. V operačním systému WIN10 verze V1703 je k dispozici pouze rozhraní HDMI a rozhraní DisplayPort nefunguje.
3. Nastavení displeje:
 - a. Rozlišení monitoru je nastaveno na 3840x2160 a funkce HDR je přednastavena na ZAPNUTO.
 - b. Po přechodu do některé aplikace můžete dosáhnout optimálního efektu HDR, když změníte rozlišení na 3840x2160 (pokud je k dispozici).

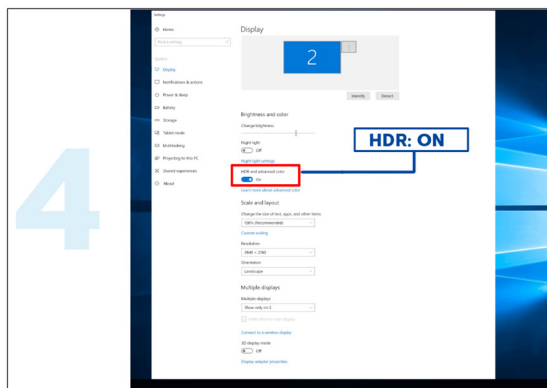
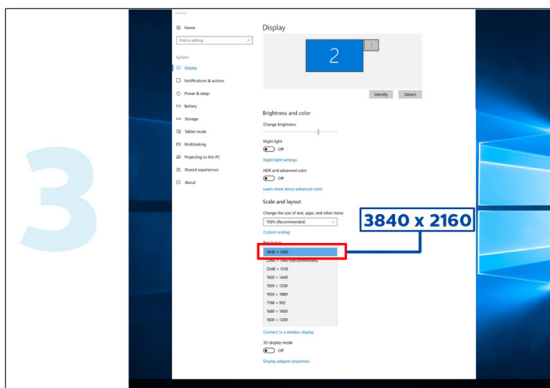
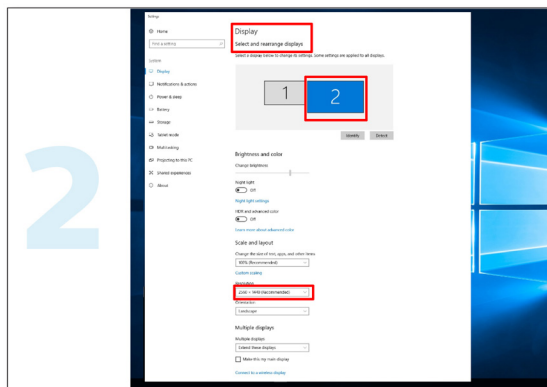
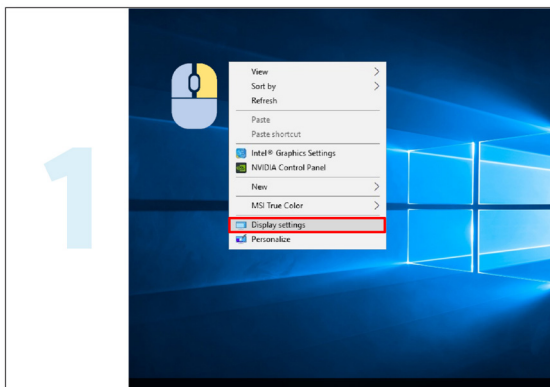

Calman Ready



Displeje a zařízení Calman Ready dokážou komunikovat přímo se softwarem pro kalibraci barev Calman® od společnosti Portrait Displays. Zařízení Calman Ready se mohou rychle propojit se softwarem a využít jeho možnosti pro přesnou a automatizovanou kalibraci (AutoCal™). Schopnost Calman Ready umožňuje snadnou, přesnou a rychlou kalibraci nového displeje AOC.

Jak využít schopnost Calman Ready?

Požadovaná verze softwaru Calman:

Calman (Ultimate nebo Studio) verze 5.15.5.19 nebo novější

Požadovaný hardware

Generátor vzorů kompatibilní se softwarem Calman

* Pro HDR kalibraci je nutný externí generátor podporující HDR

Kolorimetr kompatibilní se softwarem Calman

Informace naleznete zde: [Kolorimetry kompatibilní se softwarem Calman](#)

Naskenováním následujícího QR kódu otevřete **průvodce kalibrací monitorů AOC**, který obsahuje pokyny ke kalibraci kompatibilních monitorů AOC Calman Ready:



Poznámka:

Po dokončení kalibrace se kalibrace uloží v nabídce OSD monitoru v části Picture (Obraz) → CMR Color Space (Barevný prostor CMR).

[POZNÁMKA: VĚTŠINA UŽIVATELŮ SOFTWARE CALMAN ZNÁ NÁSLEDUJÍCÍ POKYNY, TAKŽE V PŘÍRUČCE MOHOU BÝT VOLITELNĚ]

Krok 1:

Nainstalujte software Calman.

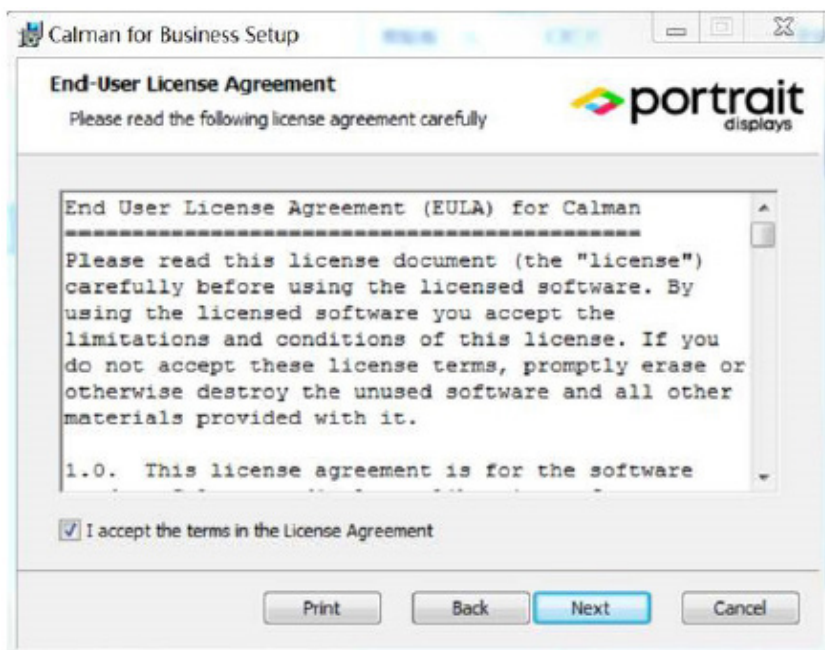
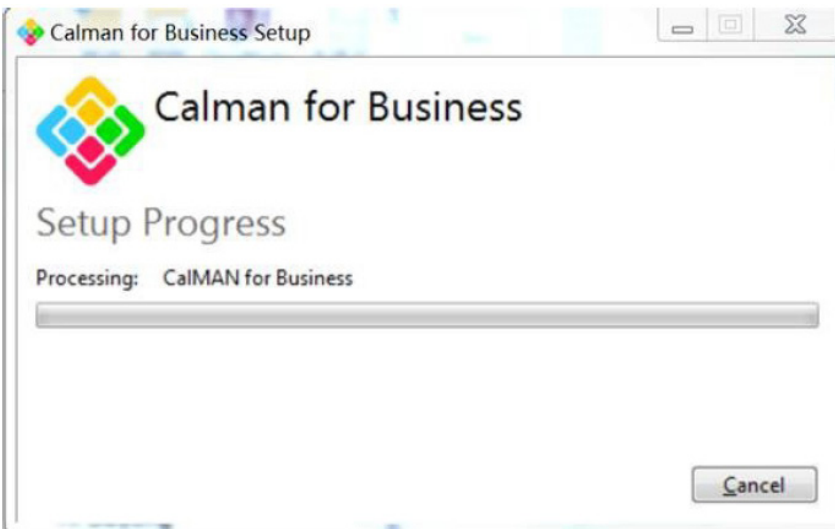
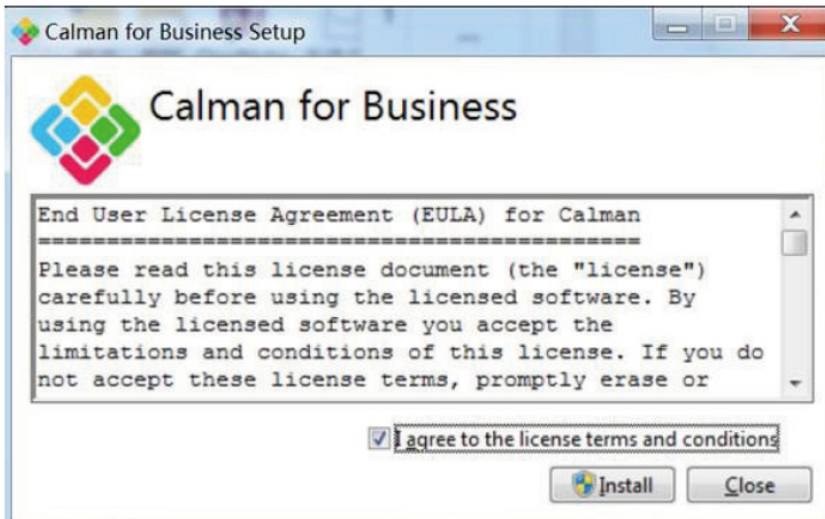

Krok 2:

Zadejte ID licence a heslo licence, potom licenci na software Calman aktivujte kliknutím na tlačítko Activate Online (Aktivovat online).

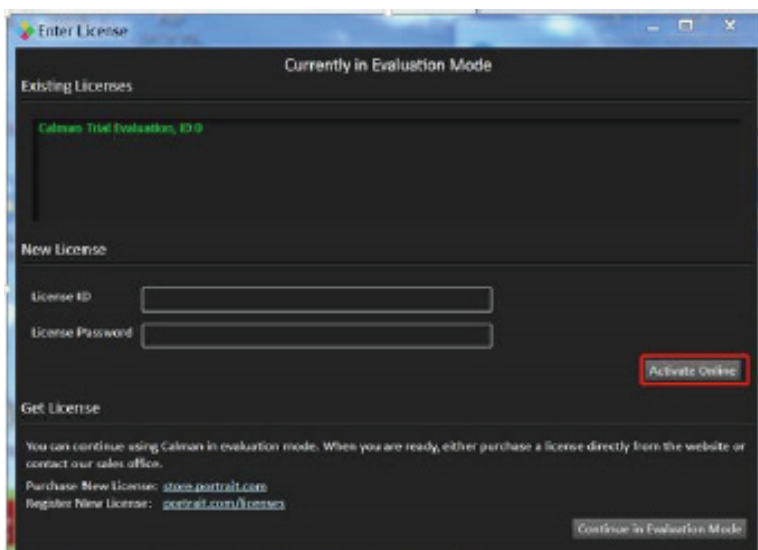

Krok 3:

1. Připojte notebook ke konektoru USB-C na monitoru (spodnímu).
2. Připojte k notebooku kolorimetr.
3. Otevřete software Calman a naskenováním následujícího QR kódu otevřete **průvodce kalibrací monitorů AOC**, který obsahuje pokyny ke kalibraci kompatibilních monitorů AOC Calman Ready:



Poznámka:

Po dokončení kalibrace se kalibrace uloží v nabídce OSD monitoru v části Picture (Obraz) → CMR Color Space (Barevný prostor CMR).

Nastavení

Klávesové zkratky

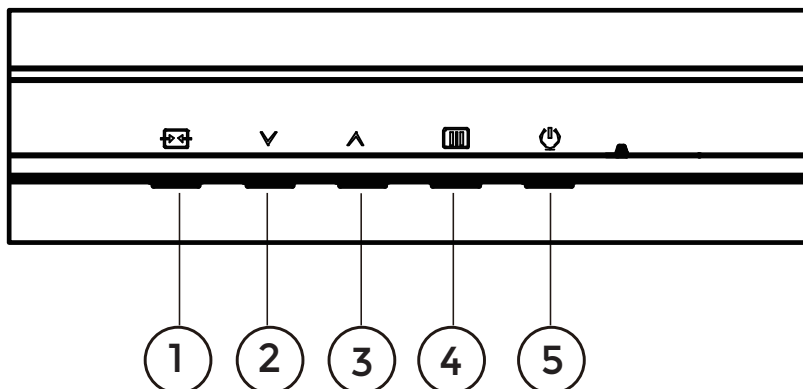

1	Zdroj/Konec
2	Režim předvolby / HDR
3	Jas
4	Nabídka/vstup
5	Napájení

Nabídka/Vstup

Stisknutím zobrazíte nabídku OSD nebo potvrdíte výběr.

Výkon

Stisknutím vypínače zapnete/vypnete monitor.

Jas

Když není zobrazena nabídka OSD, stisknutím tlačítka „ ^ “ otevřete funkci jasu a potom stisknutím tlačítka „ ^ “ nebo „v“ upravte podsvícení.

Režim předvolby / HDR

Když není zobrazena nabídka OSD, stisknutím tlačítka „v“ otevřete funkci režimu předvolby a potom stisknutím tlačítka „v“ nebo „ ^ “ zvolte odlišný režim.

Během příjmu signálu HDR nastavte profil HDR podle vašich požadavků na používání.

Zdroj/konec

Když je nabídka OSD zavřená, tlačítko Source (Zdroj)/Exit (Konec) bude mít funkci rychlého tlačítka Source (Zdroj).

Když je nabídka OSD aktivní, toto tlačítko funguje jako klávesa exit (pro opuštění nabídky OSD).

OSD Setting (Nastavení OSD)

Základní a jednoduché pokyny pro ovládací tlačítka.

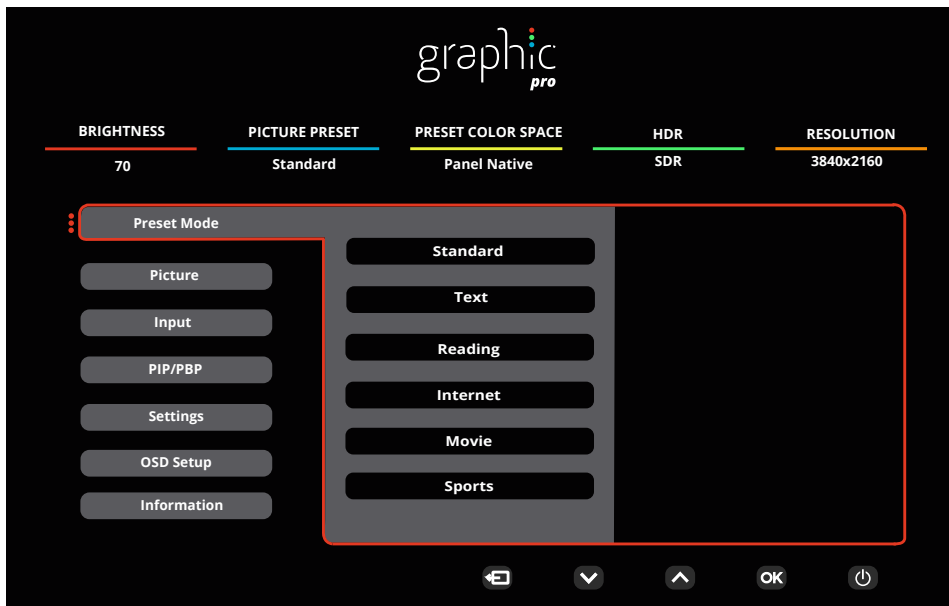

- 1). Stisknutím **MENU** tlačítka aktivujete okno nabídky OSD.
- 2). Stisknutím tlačítka **▼ Vlevo** nebo **▲ Vpravo** můžete procházet funkcemi. Po zvýraznění požadované funkce ji aktivujete stisknutím **MENU / OK** tlačítka. Stisknutím tlačítka **▼ Vlevo** nebo **▲ Vpravo** procházejte funkcemi podnabídky. Po zvýraznění požadované funkce ji aktivujete stisknutím **MENU / OK** tlačítka.
- 3). Stisknutím tlačítka **▼ Vlevo** nebo **▲ Vprav** změňte nastavení vybrané funkce. Stisknutím **↔ / ←** tlačítka **Konec** ukončete. Chcete-li změnit nastavení jiné funkce, opakujte kroky 2 - 3.
- 4). Funkce zámku nabídky OSD: Chcete-li zamknout nabídku OSD, stiskněte a podržte **MENU** (NABÍDKA), když je monitor vypnutý a potom stisknutím **⏻ vypínače** zapněte monitor. Chcete-li odemknout nabídku OSD, stiskněte a podržte **MENU** (NABÍDKA), když je monitor vypnutý a potom stisknutím **⏻ vypínače** zapněte monitor.

Poznámky:

- 1). Pokud má výrobek pouze jeden vstup signálu, položku „Výběr Vstupu“ nelze upravit.
- 2). Pokud je rozlišení vstupního signálu nativní nebo Adaptive-Sync, potom položka „Poměr stran obrazu“ není platná.

Preset Mode(Režim předvoleb)

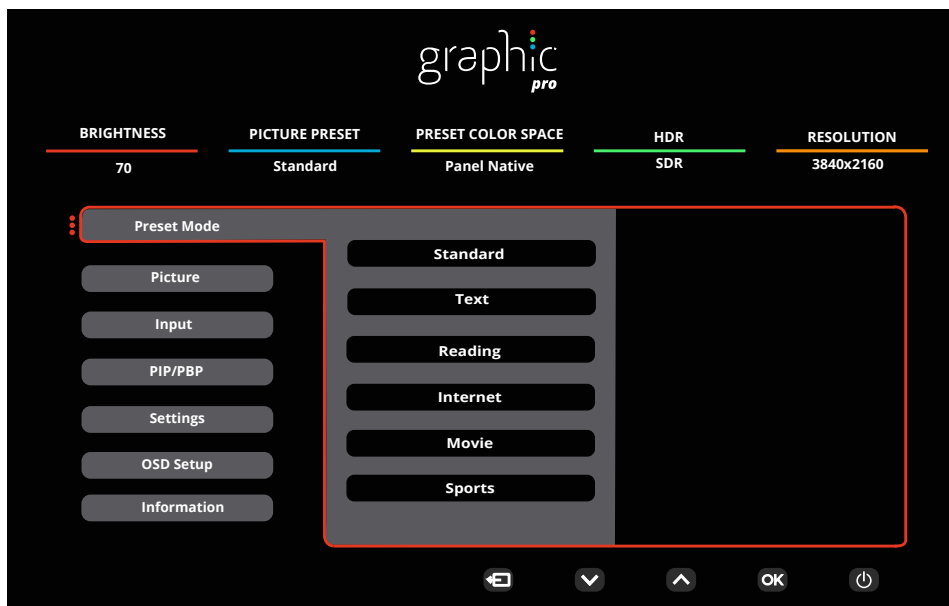

Preset Mode	Standard (Standardní)	Standardní režim
	Text	Režim Text
	Reading (Čtení)	Režim Čtení
	Internet	Režim Internet
	Movie (Film)	Režim Film
	Sports (Sport)	Režim Sport
	Photographer(Fotograf)	Režim Fotograf
	DR Picture (Obrázek HDR)	Simulace HDR - režim Obrázek
	HDR Movie (Film HDR)	Simulace HDR - režim Film
	HDR Game (Hra HDR)	Simulace HDR - režim Hra
	FPS	Pro hraní FPS (stříleček). Zlepšuje detaily temných oblastí.
	RTS	Pro hraní RTS (strategií v reálném čase). Vylepšuje kvalitu obrazu.
	Racing (Závod)	Pro hraní závodních her. Nabízí nejrychlejší odezvu a vysokou sytost barev.
	D-Mode	D-Mode Mode
	Uniformity	Uniformity Mode
Reset color	Ano nebo ne Poznámka: Obnoví tovární hodnoty nastavení barev.	
HDR	Off (Vypnuto)	Nastavte profil HDR podle vašich požadavků na používání. Poznámka: Když je rozpoznán obsah HDR, zobrazí se volba HDR pro úpravy.
	DisplayHDR	
	DR Picture (Obrázek HDR)	
	HDR Movie (Film HDR)	
	HDR Game (Hra HDR)	

Picture(Obrázek)

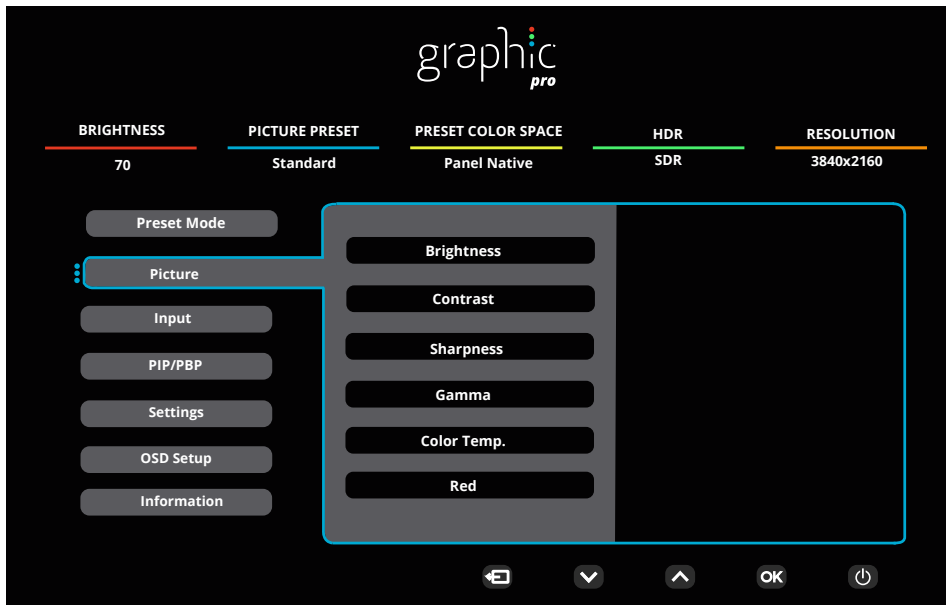

Brightness (Jas)	0-100	Nastavení pozadí
Contrast (Kontrast)	0-100	Kontrast z digitálního registru.
Sharpness(Ostr.)	0-100	Upravte Ostr.
Gamma (Gama)	1.8 / 2.0 / 2.2 / 2.4 / 2.6	Upravte Gama.
Color Temp. (Teplota barev)	Native / 5000K / 6500K 7500K / 8200K / 9300K 11500K / User define	Upravit tepl. barev Poznámka: Chcete-li upravit barvy RGB, vyberte možnost Definovat uživatelem.
Red (Červená)	0-100	Intenzita červené z digitálního registru.
Green (Zelená)	0-100	Intenzita zelené z digitálního registru.
Blue (Modrá)	0-100	Intenzita modré z digitálního registru.
Saturation(Sytost)	R / G / B / C / M / Y	Rozsah úprav 0-100..
Hue(Tón)	R / G / B / C / M / Y	Rozsah úprav 0-100..
Color Space (Barevný prostor)	Panel Native	Upravte Barevný prostor.
	sRGB	
	Display-P3	
	DCI-P3	
	DCI-P3 (D50)	
	Adobe RGB	
	Adobe RGB (D50)	
	Rec. 2020	
Rec. 709		

CMR Color Space (Barev prostor CMR)	sRGB	Upravte barevný prostor CMR. Poznámka: Tato funkce je volitelná pouze po úpravě barevného prostoru stroje pomocí nástroje Calman (počítačový software) vyvinuté společnosti Portrait. Tento produkt lze barevně kalibrovat pomocí softwaru Calman pro kalibraci barev a hardwarové vybavení potřebné pro kalibraci barev je třeba zakoupit samostatně podle návrhu společnosti Calman.
	Display-P3	
	DCI-P3	
	DCI-P3 (D50)	
	Adobe RGB	
	Adobe RGB (D50)	
	Rec. 2020	
	Rec. 709	
	Custom Mode	
HDR Color Space (Barev prostor HDR)	DCI-P3	Upravte barevný prostor HDR. Poznámka: Pro CMR DCI-P3 & CMR Rec. 2020, je tato funkce volitelná pouze po úpravě barevného prostoru stroje pomocí nástroje Calman (počítačový software) vyvinuté společnosti Portrait. Tento produkt lze barevně kalibrovat pomocí softwaru Calman pro kalibraci barev a hardwarové vybavení potřebné pro kalibraci barev je třeba zakoupit samostatně podle návrhu společnosti Calman.
	Rec. 2020	
	CMR DCI-P3	
	CMR Rec. 2020	
DCR	Off (Vypnuto)	Deaktivovat dynamický poměr kontrastu
	On (Zapnuto)	Aktivovat dynamický poměr kontrastu
Clear Vision	Off (Vypnuto)	Upravte Clear Vision.
	Weak(Slabé)	
	Medium(Střední)	
	Strong(Silné)	
LowBlue Mode	Off (Vypnuto)	Sníží vlnu modrého světla ovládání teploty barev.
	Multimedia(Multimédia)	
	Internet	
	Office (Kancelář)	
	Reading(Čtení)	
Image Ratio (Poměr stran obr.)	Full(Úplný) / Aspect(Poměr stran) / 1:1	Slouží k výběru poměru stran obrazu monitoru. Poznámka: 1) Ve výchozím nastavení je stav na celou obrazovku a lze vybrat jakýkoli režim zobrazení; 2) Poměr stran lze vybrat kromě hlavní frekvence a režimu zobrazení se stejným poměrem jako u obrazovky panelu; 3) Všechny režimy zobrazení lze volit v poměru 1:1 kromě hlavní frekvence.
Over Scan (Přeskenování)	Off(Vypnuto)/ On(Zapnuto)	Zakázání nebo povolení nadměrného skenování.

Shadow Boost (Posílení stínů)	Off(Vypnuto) / Level 10(Úroveň 10) / Level 20(Úroveň 20) / Level 30(Úroveň 30)	Slouží k vylepšení detailů obrazu v tmavých nebo jasných oblastech, což umožňuje úpravu jasu v jasné oblasti a k zajištění toho, aby nebyla přesycena.
Shadow Control (Ovládání stínů)	0-100	Ovládání stínu Výchozí nastavení je 50. Koncový uživatel může provádět úpravy od 50 do 100 nebo 0 pro zvýšení kontrastu a vyjasnění obrazu. 1. Pokud je obraz příliš tmavý a nejsou jasně vidět detaily, proveďte úpravu od 50 do 100 pro jasný obraz. 2. Pokud je obraz příliš bílý a nejsou jasně vidět detaily, proveďte úpravu od 50 do 0 pro jasný obraz
Game Color (Herní barvy)	0-20	Herní barva umožňuje nastavit úroveň sytosti 0-20 pro lepší obraz.
Adaptive-Sync	Off(Vypnuto)/ On(Zapnuto)	Deaktivuje nebo aktivuje Adaptive-Sync. Poznámka k funkci Adaptive-Sync: Když je aktivní funkce Adaptive-Sync, v některých herních prostředích může docházet k blikání.
Overdrive (Zrychlení)	Off (Vypnuto)	Slouží k úpravě doby odezvy.
	Weak (Slabé)	
	Medium (Střední)	
	Strong (Silné)	

Input(Vstup)

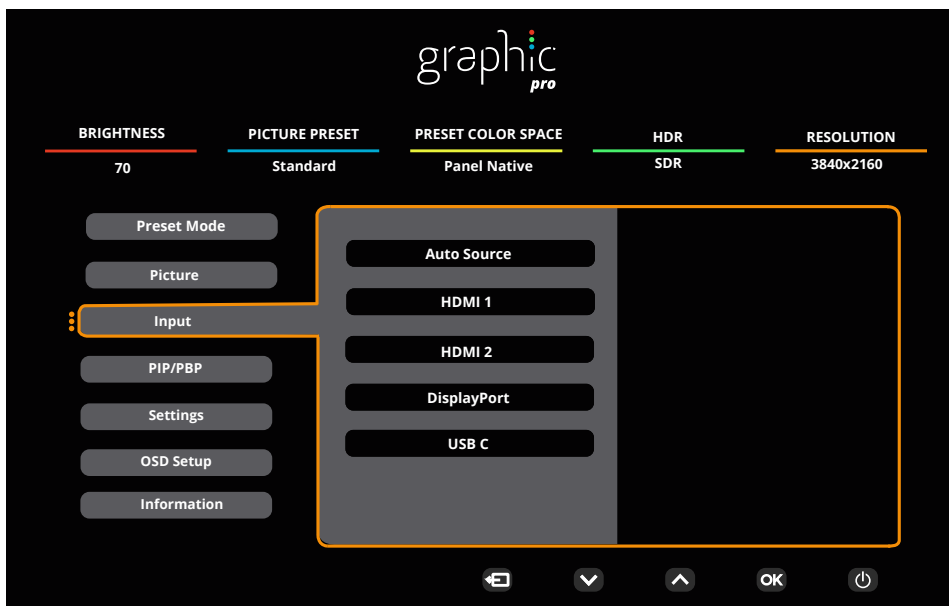

Auto Source(Autom zdroj)	Off(Vypnuto)/ On(Zapnuto)	Zakázat / Povolit automatický zdroj.
HDMI 1		Slouží k výběru vstupního signálu.
HDMI 2		
DisplayPort		
USB C		

Poznámka:

Doporučujeme nechat funkci Auto zdroj zapnutou.

PIP/PBP

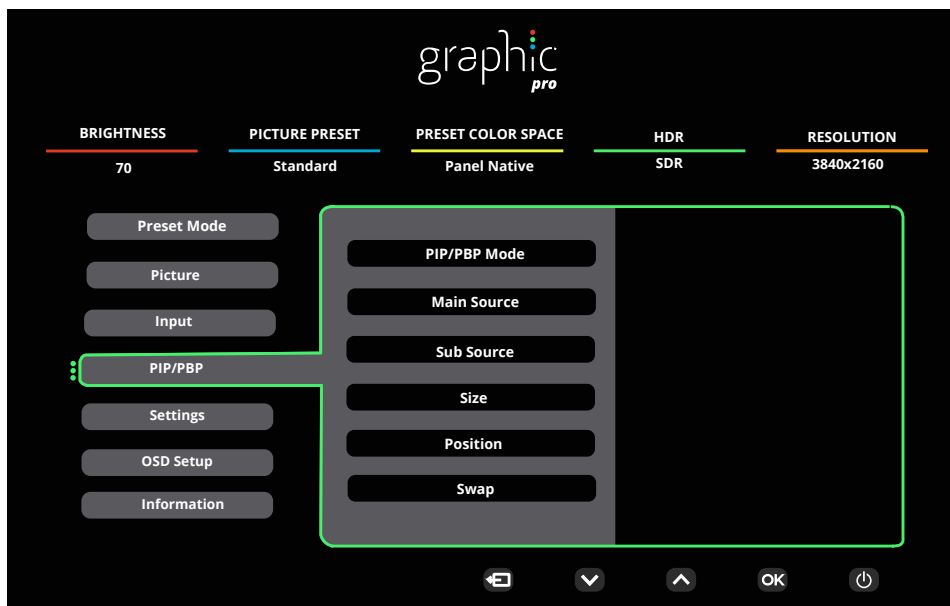

PIP / PBP Mode (Režim PIP/PBP)	Off / PIP / PBP	Slouží k deaktivaci nebo aktivaci funkce PIP nebo PBP.
Main Source (Hlavní zdroj)	HDMI1 / HDMI2 / DisplayPort / USB C	Slouží k výběru zdroje hlavní obrazovky.
Sub Source (Dílčí zdroj)	HDMI1 / HDMI2 / DisplayPort / USB C	Slouží k výběru zdroje dílčí obrazovky.
Size (Velikost)	Small (Malý) / Middle (Střední) / Large (Velký)	Slouží k výběru velikosti obrazovky.
Position (Pozice)	Right-up (Vpravo nahoře)	Slouží k nastavení umístění obrazovky.
	Right-down (Vpravo dole)	
	Left-Up (Vlevo dole)	
	Left-Down (Vlevo nahoře)	
Swap (Přepnout)	Off (Vypnuto) / On (Zapnuto)	Slouží k přepnutí zdroje obrazovky.

Notes:

- 1). Když je položka „HDR“ nastavena na nevyprázdněno, nelze upravovat žádnou položku v části „PIP/PBP“.
- 2). Když je zapnuto PIP/PBP, některá nastavení související s barvami v nabídce OSD platí pouze pro hlavní obraz, nikoli však pro vedlejší obraz. Proto mohou mít hlavní obraz a vedlejší obraz různé barvy.
- 3). Když je zapnutá funkce PBP/PIP, je kompatibilita hlavního/dílčího vstupního zdroje následující:

PIP		Sub Source (Dílčí zdroj)			
		HDMI1	HDMI2	DisplayPort	USB C
Main Source (Hlavní zdroj)	HDMI1	V	V	V	V
	HDMI2	V	V	V	V
	DisplayPort	V	V	V	V
	USB C	V	V	V	V

PBP		Sub Source (Dílčí zdroj)			
		HDMI1	HDMI2	DisplayPort	USB C
Main Source (Hlavní zdroj)	HDMI1	V	V	V	V
	HDMI2	V	V	V	V
	DisplayPort	V	V	V	V
	USB C	V	V	V	V

Settings(Nastavení)

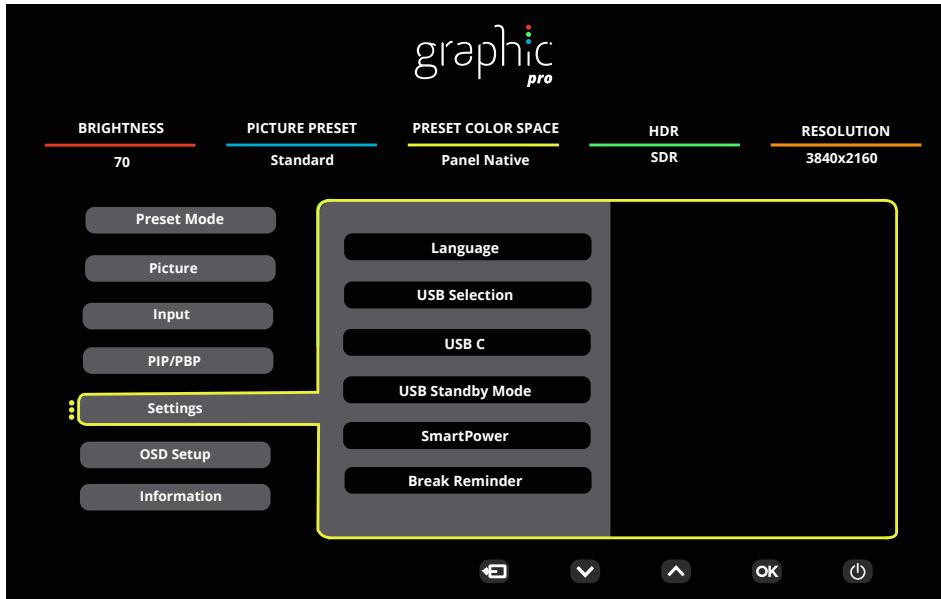

Language (Jazyk)	English/Français/Español/Português/Deutsch/Italiano/Nederlands/Svenska/Suomi/PolSKI/Čeština/Русский/한국어 /Türkçe/Українська/ 繁體中文 / 简体中文 / 日本語	Vyberte jazyk OSD.
USB Selection (USB výběr)	Auto / USB C1 / USB C2	Vyberte odchozí datovou cestu USB.
USB C	High Data Speed(Vys rychl dat) /High Resolution(Vys rozlišení)	Nastavte prioritu přenosu dat konektoru USB nebo prioritu rozlišení.
USB Standby Mode (USB pohotovostní režim)	Off(Vypnuto)/On(Zapnuto)	Zapněte/vypněte pohotovostní režim USB.
SmartPower (Chytré napájení)	Off(Vypnuto)/On(Zapnuto)	Zapněte/vypněte SmartPower.
Break Reminder (Přestávka - připomenutí)	Off(Vypnuto)/On(Zapnuto)	Připomenutí přestávky, pokud uživatel pracuje souvisle déle než 1 hod.
Off timer (Časovač vypnutí)	0-24hod.	Slouží k výběru času vypnutí DC
DDC/CI	ano nebo ne	Zapnutí nebo vypnutí podpory DDC/CI
Volume (Hlasitost)	0-100	Nastavení hlasitosti.
Mute(Ztlumit)	Off(Vypnuto)/On(Zapnuto)	Ztlumí hlasitost.
Resolution Notice (Upozornění na rozlišení)	Off(Vypnuto)/On(Zapnuto)	Slouží k zapnutí/vypnutí upozornění na rozlišení.
Reset(Zapnuto)	No (Ne) / ENERGY STAR®	Slouží k obnovení výchozího nastavení nabídky

Poznámka:

Tabulka různých profilů USB C1:

Smart Power (Chytré napájení)	OSD Setting (Nastavení OSD)	USB C1 PD profile	USB-Hub	Brightness (Jas)
On (HDR On / SDR On)	No OSD Smart power Auto	65W	FULL function	0~100
On (SDR On)	No OSD Smart power Auto	96W	USB<10W	0~100
Off (HDR Off)	Smart Power Off	65W	USB<10W	0~100

Color Setup (Nastavení barvy)

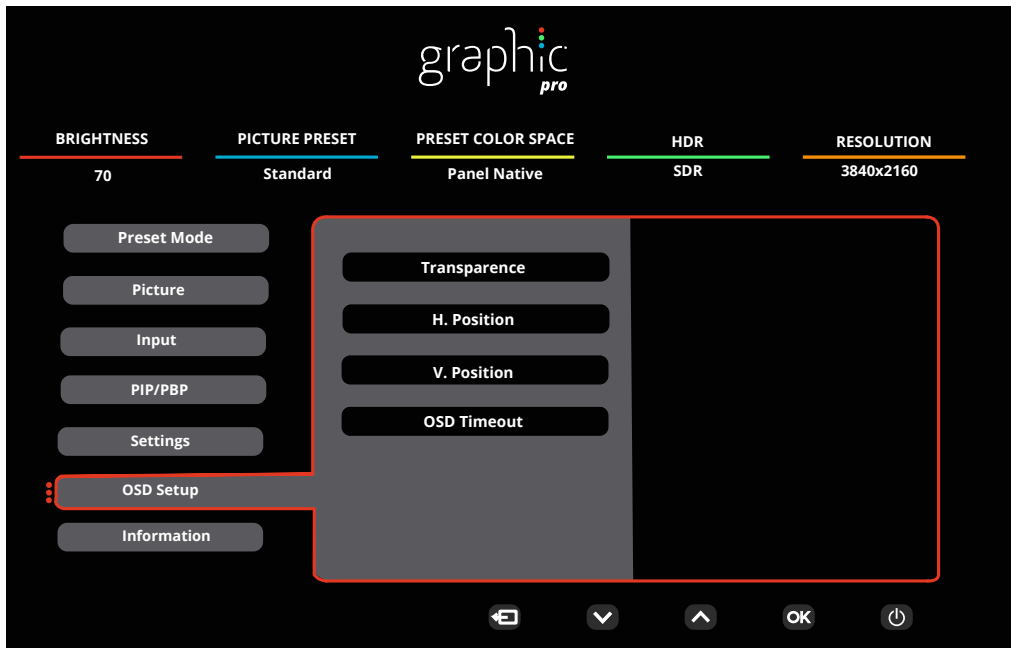

Transparence (Průhlednost)	0-100	Slouží k nastavení průhlednosti nabídky OSD.
H. Position (H. Poloha)	0-100	Slouží k nastavení vodorovné polohy OSD
V. Position (V. Poloha)	0-100	Slouží k nastavení svislé polohy OSD
OSD Timeout (OSD Časový Interval)	5-120	Slouží k nastavení doby zobrazení nabídky OSD na obrazovce.

Information(informace)

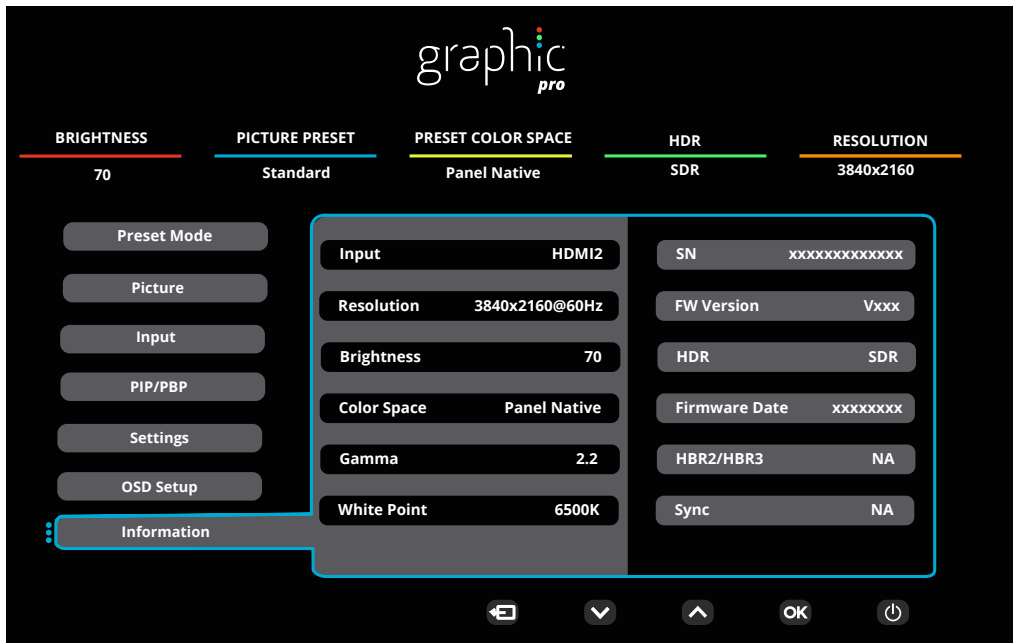

Indikátor LED

Stav	Barva indikátoru
Režim plného provozu	Bílá
Režim aktivní-vypnuto	Oranžová

Odstraňování problémů

Problém a otázka	Možná řešení
Indikátor napájení nesvítí	Zkontrolujte, zda je vypínač zapnutý a zda je napájecí kabel řádně připojen k elektrické zásuvce a k monitoru.
Žádný obraz na obrazovce	<ul style="list-style-type: none"> • Je napájecí kabel správně připojen? Zkontrolujte připojení napájecího kabelu a zdroj napájení. • Je kabel správně připojen? (Připojeno pomocí kabelu HDMI) Zkontrolujte připojení kabelu HDMI. (Připojeno pomocí kabelu DP) Zkontrolujte připojení kabelu DP. * Vstup HDMI/DP není u některých modelů k dispozici. • Pokud je zapnuto napájení, restartujte počítač, aby se zobrazila výchozí (přihlašovací) obrazovka. Pokud se zobrazí výchozí obrazovka (přihlašovací), spusťte počítač v použitelném režimu (bezpečný režim pro systém Windows 7/8/10) a potom změňte frekvenci grafické karty. (Viz Nastavení optimálního rozlišení) Pokud se výchozí obrazovka (přihlašovací) nezobrazí, kontaktujte servisní středisko nebo prodejce. • Je na obrazovce zobrazena zpráva „Nepodporovaný vstup“? Tato zpráva se může zobrazit, když signál z grafické karty přesáhne maximální rozlišení a frekvenci, které dokáže monitor správně zpracovat. Nastavte maximální rozlišení a frekvenci, které dokáže monitor správně zpracovat. • Zkontrolujte, zda jsou nainstalovány ovladače monitoru AOC.
Obraz je rozmazaný a obsahuje vícenásobné zobrazení	Nastavte ovládací prvky jasu a kontrastu. Stisknutím bude provedeno automatické nastavení. Zkontrolujte, zda nepoužíváte prodlužovací kabel nebo přepínač. Doporučujeme připojit monitor přímo k výstupnímu konektoru grafické karty na zadní straně.
Obraz bliká, skáče nebo je v obraze patrné vlnivé vzorování	Přesuňte od monitoru do větší vzdálenosti elektrické spotřebiče, které mohou způsobovat rušení. Používejte maximální obnovovací frekvenci, kterou monitor umožňuje s použitým rozlišením.
Monitor zatuhl v „aktivním pohotovostním režimu“	Síťový vypínač počítače musí být v poloze „zapnuto“ (ON). Grafická karta (video adaptér) počítače musí být zcela a správně usazená do příslušného slotu na počítači. Zkontrolujte, zda je video kabel monitoru správně připojen k počítači. Prohlédněte video kabel monitoru a zkontrolujte, zda není ohnutý žádný kolík. Proveďte, zda počítač pracuje - stiskněte na klávesnici klávesu CAPS LOCK a sledujte diodu LED CAPS LOCK. Tato dioda LED by se měla po stisknutí klávesy CAPS LOCK buď rozsvítit nebo zhasnout.
Chybí některá ze základních barev (ČERVENÁ, ZELENÁ nebo MODRÁ).	Prohlédněte video kabel monitoru a zkontrolujte, zda není poškozen žádný kolík. Zkontrolujte, zda je video kabel monitoru správně připojen k počítači.
V obraze jsou barevné poruchy (bílá barva nevypadá jako bílá)	Nastavte barvu RGB nebo zvolte požadovanou barevnou teplotu.
Horizontální nebo vertikální rušení obrazu	Uživatelé systému Windows 7/8/10/11 vypněte počítač. Nastavte položku FREKVENCE a ZAOSTŘENÍ. Stisknutím bude provedeno automatické nastavení.
Předpisy a servis	Viz informace o předpisech a servisu v příručce na disku CD nebo na stránkách www.aoc.com (na stránkách podpory najdete informace o tom, který model lze zakoupit ve vaší zemi, a informace o předpisech a servisu).

Technické údaje

Obecné specifikace

Panel	Název modelu	U27U3CV	
	Zobrazovací systém	Barevný monitor TFT LCD	
	Zobrazitelná velikost obrazu	68,5cm úhlopříčně	
	Rozteč pixelů	0,1554mm (v) × 0,1554mm (h)	
	Video	Rozhraní HDMI & rozhraní DP	
	Zobrazení barev	1.07B ^[1]	
Jiné	Rozsah horizontální frekvence	30k~140kHz	
	Velikost vodorovného snímání (max.)	596.736mm	
	Rozsah vertikální frekvence	23~75Hz	
	Velikost svislého snímání (max.)	335.664mm	
	Optimální předvolené rozlišení	3840x2160@60Hz	
	Max resolution	3840x2160@60Hz ^[2]	
	Technologie Plug & Play	VESA DDC2B/CI	
	Zdroj napájení	100-240V~ 50/60Hz 3.0A	
	Příkon	Typicky (výchozí jas a kontrast)	44W
Max. (jas = 100, kontrast =100)		≤206W	
Pohotovostní režim		≤0.3W	
Fyzické vlastnosti	Typ konektoru	HDMIx2, DisplayPort, RJ-45, Výstup pro sluchátka, USB C1: Video,PD 96W USB C2: odesílání USB C (postranní): Zdroj napájení až 15 W USB-Ax4 (rychlé nabíjení)	
	Typ signálního kabelu	Odpojitelný	
	Vestavěné reproduktory	3Wx2	
Ekologie	Teplota	Provozní	0°C~ 40°C
		Mimo provoz	-25°C~ 55°C
	Vlhkost	Provozní	10% až 85% (bez kondenzace)
		Mimo provoz	5% až 93% (bez kondenzace)
	Nadmořská výška	Provozní	0 m ~ 5 000 m (0 stop ~ 16 404 stop)
		Mimo provoz	0 m ~ 12 192 m (0 stop~ 40 000 stop)

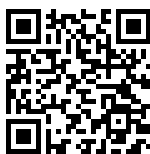

[1] Poznámka: Maximální počet barev displeje podporovaných tímto produktem je 1,07 miliardy a podmínky nastavení jsou následující (v důsledku omezení výstupu některých grafických karet mohou existovat rozdíly)(„V“: podporováno, „\“: nepodporováno):

Barevná hloubka	Verze signálu		DP1.4		USB C / USB High Data Speed		USB C / USB High-res	
	Barevný formát		YCbCr420	YCbCr444	YCbCr420	YCbCr444	YCbCr420	YCbCr444
	Stav	Stav	YCbCr422	RGB	YCbCr422	RGB	YCbCr422	RGB
UHD 60Hz 10 bpc	V	\	V	V	V	\	V	V
UHD 60Hz 8 bpc	V	V	V	V	V	V	V	V
QHD 60Hz 10 bpc	V	V	V	V	V	V	V	V
QHD 60Hz 8 bpc	V	V	V	V	V	V	\	V

Poznámka: Operační systémy Windows s 8bit+YCbCr422 a novější nepodporují HDR.

[2] Poznámka: v režimu High Data Speed není podporováno rozlišení 3840x2160 při 60 Hz+10bit+YCbCr444.

Předvolené režimy zobrazení

STANDARD	ROZLIŠENÍ(±1Hz)	HORIZONTÁLNÍ FREKVENCE (kHz)	VERTIKÁLNÍ FREKVENCE (Hz)
DOS MODE	720x400@70Hz	31.469	70.087
VGA	640x480@60Hz	31.469	59.94
	640x480@67Hz	35	66.667
	640x480@72Hz	37.861	72.809
	640x480@75Hz	37.5	75
SVGA	800x600@56Hz	35.156	56.25
	800x600@60Hz	37.879	60.317
	800x600@72Hz	48.077	72.188
	800x600@75Hz	46.875	75
MAC MODES	832x624@75Hz	49.725	74.551
XGA	1024x768@60Hz	48.363	60.004
	1024x768@70Hz	56.476	70.069
	1024x768@75Hz	60.023	75.029
SXGA	1280x1024@60Hz	63.981	60.02
	1280x1024@75Hz	79.976	75.025
WXGA+	1440x900@60Hz	55.935	59.887
	1440x900@60Hz	55.469	59.901
WSXGA	1680x1050@60Hz	65.29	59.954
	1680x1050@60Hz	64.674	59.883
FHD	1920x1080@60Hz	67.5	60
QHD	2560x1440@60Hz	88.787	59.951
PBP Mode	1920x2160@60Hz	133.293	59.988
UHD	3840x2160@30Hz	67.5	30
	3840x2160@60Hz	135	60

Poznámka: Podle standardu VESA může dojít k určité chybě (+/-1Hz) při výpočtu obnovovací frekvence (frekvence pole) různých operačních systémů a grafických karet. Pro zlepšení kompatibility byla nominální obnovovací frekvence tohoto produktu zaokrouhlena. Viz konkrétní produkt.

Přiřazení kolíků

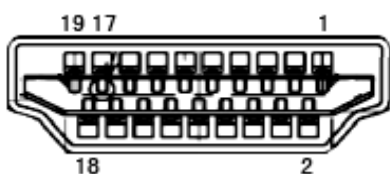

19kolíkový kabel signálu pro barevný monitor

Č. kontaktu	Název signálu	Č. kontaktu	Název signálu	Č. kontaktu	Název signálu
1.	TMDS data 2+	9.	TMDS data 0-	17.	DDC/CEC uzemnění
2.	TMDS data 2 stínění	10.	Frekvence TMDS +	18.	Napájení +5V
3.	TMDS data 2-	11.	Stínění frekvence TMDS	19.	Detekce připojení za chodu
4.	TMDS data 1+	12.	Frekvence TMDS -		
5.	TMDS data 1 stínění	13.	CEC		
6.	TMDS data 1-	14.	Vyhrazeno (N.C. v zařízení)		
7.	TMDS data 0+	15.	SCL		
8.	TMDS data 0 stínění	16.	SDA		

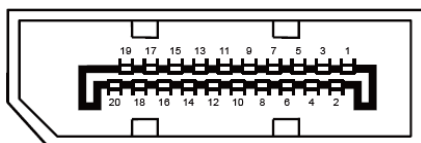

20kolíkový kabel signálu pro barevný monitor

Č. kolíku	Název signálu	Č. kolíku	Název signálu
1	ML_Lane 3 (n)	11	GND (zem.)
2	GND (zem.)	12	ML_Lane 0 (p)
3	ML_Lane 3 (p)	13	CONFIG1
4	ML_Lane 2 (n)	14	CONFIG2
5	GND (zem.)	15	AUX_CH(p)
6	ML_Lane 2 (p)	16	GND (zem.)
7	ML_Lane 1 (n)	17	AUX_CH(n)
8	GND (zem.)	18	Detekce připojení za chodu
9	ML_Lane 1 (p)	19	Zpět. DP_PWR
10	ML_Lane 0 (n)	20	DP_PWR

Plug and Play

Funkce Plug & Play DDC2B

Tento monitor disponuje možnostmi VESA DDC2B v souladu s normou VESA DDC. To umožňuje monitoru, aby informoval systém o své identitě, v závislosti na úrovni použité DDC a komunikoval i s dalšími informacemi týkajícími se svých zobrazovacích schopností.

DDC2B představuje obousměrný datový kanál, založený na protokolu I2C. Zařízení si může vyžádat informace EDID přes kanál DDC2B.

