

AOC
GAMING



Manual del usuario
del monitor LCD
C27G2Z3/BK

www.aoc.com
©2024 AOC. All Rights Reserved

HDMI[®]
HIGH-DEFINITION MULTIMEDIA INTERFACE

Seguridad	1
Convenciones nacionales	1
Alimentación	2
Instalación	3
Limpieza	4
Otros	5
Configuración	6
Contenido de la caja	6
Colocar el pedestal y la base	7
Ajuste de ángulo de visualización	8
Cómo conectar el monitor	9
Colocación del brazo de montaje en pared	10
Función de Adaptive-Sync (Disponible para algunos modelos).....	11
Función de AMD FreeSync Premium (Disponible para algunos modelos)	11
Ajuste.....	12
Botones de acceso directo	12
OSD Setting (Configuración OSD).....	13
Luminance (Luminosidad)	14
Color Setup (Configuración de color)	15
Picture Boost (Ref. de Imagen)	16
OSD Setup (Config. OSD)	17
Game Setting (Configuración del juego).....	18
Extra	20
Exit (Salir)	21
Indicador LED	22
Solucionar problemas.....	23
Especificaciones.....	24
Especificaciones generales.....	24
Modos de visualización preconfigurados	25
Asignaciones de contactos	26
Conectar y listo	27

Seguridad

Convenciones nacionales

Las siguientes subsecciones describen las convenciones de notación empleadas en este documento.

Notas, avisos y advertencias

A través de esta guía, los bloques de texto podrían estar acompañados de un icono y estar impresos en negrita o en cursiva. Estos bloques son notas, avisos y advertencias, y se usan de la siguiente manera:



NOTA: Una NOTA aporta información importante que le ayuda a utilizar mejor su equipo.





AVISO: Un AVISO indica daños potenciales al hardware o pérdida de datos y le explica cómo evitar el problema.





ADVERTENCIA: Una ADVERTENCIA indica la posibilidad de lesiones físicas y le explica cómo evitar el problema. Algunas advertencias podrían aparecer con formatos alternativos y podrían no estar acompañadas por un icono. En dichos casos, la presentación específica de la advertencia es obligatoria de acuerdo a las autoridades reguladoras.

Alimentación

 El monitor debe alimentarse solamente con el tipo de fuente de alimentación indicado en la etiqueta. Si no está seguro del tipo de electricidad suministrado en su domicilio, consulte a su distribuidor o compañía eléctrica local.

 El monitor está equipado con un enchufe de tres polos, un enchufe con un tercer polo (toma de tierra). Como medida de seguridad, este enchufe se ajustará solamente en una toma de corriente con conexión a tierra. Si el enchufe de tres polos no se encaja correctamente en la toma de corriente, pida ayuda a un electricista para que instale la toma de corriente correcta o utilice un adaptador para conectar el dispositivo correctamente a tierra. No ignore el objetivo de seguridad del enchufe con toma de tierra.

 Desenchufe la unidad durante una tormenta eléctrica o cuando no se vaya a utilizar durante un largo período de tiempo. Esto protegerá el monitor de daños provocados por las subidas de tensión.

 No sobrecargue las regletas de enchufes ni los alargadores. Si lo hace, podría provocar un incendio o descargas eléctricas.

 Para garantizar el funcionamiento correcto, utilice el monitor solamente con los equipos que cumplan la norma UL, que tengan las tomas de corriente correctamente configuradas y con valores nominales comprendidos entre 100 y 240 V, con 5A como mínimo.

 La toma de corriente, debe estar instalada cerca del equipo y debe disponer de un acceso fácil.

Instalación

! No coloque el monitor sobre un carrito, base, trípode, soporte o mesa inestable. Si el monitor se cae, podría provocar lesiones a las personas y el producto podría sufrir daños graves. Use sólo el carrito, base, trípode, soporte o mesa recomendado por el fabricante o vendido conjuntamente con este producto. Siga las instrucciones del fabricante cuando instale el producto y use los accesorios de montaje recomendados por dicho fabricante. La combinación del producto y del carrito debe movilizarse con cuidado.

! Nunca empuje cualquier objeto hacia el interior de la ranura de la caja del monitor. Podría dañar partes de los circuitos y provocar un incendio o descarga eléctrica. Nunca derrame líquidos sobre el monitor.

! No coloque la parte frontal del producto en el suelo.

! Si instala el monitor en una estantería o en la pared, utilice un kit de montaje aprobado por el fabricante y siga las instrucciones del kit.

! Deje cierto espacio alrededor del monitor, como se muestra abajo. Si no lo hace, la circulación del aire puede ser inadecuada y se puede provocar sobrecalentamiento, lo que puede causar un incendio o dañar el monitor.

! Para evitar posibles daños, por ejemplo, que el panel se despegue del bisel, asegúrese de que el monitor no se incline hacia abajo más de -5 grados. Si se excede el máximo ángulo de inclinación hacia debajo de -5 grados, el daño del monitor no estará cubierto por la garantía.

Consulte a continuación las áreas de ventilación que se recomienda dejar alrededor del monitor, cuando el mismo se instale en la pared o sobre una base:

Instalado con base

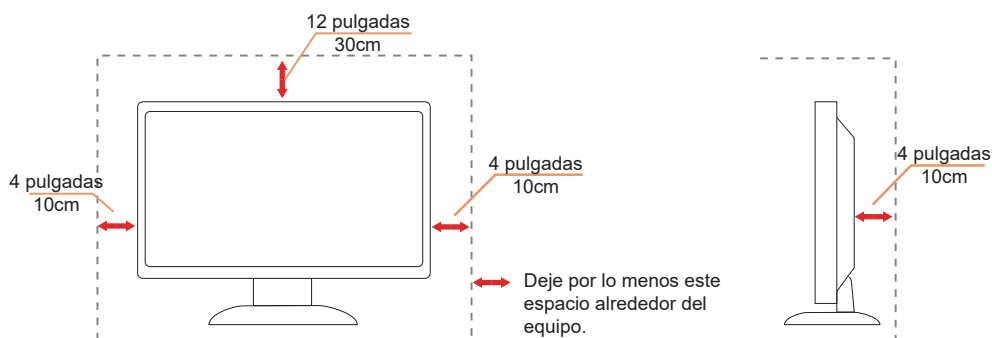

Limpieza

⚠ Limpie el armario periódicamente con un paño suave humedecido con agua.

⚠ Al limpiar, use un paño suave de algodón o microfibra. El paño debe estar húmedo y casi seco, no permita que entre líquido en el estuche.



⚠ Desconecte el cable de alimentación antes de limpiar el producto.

Otros

 Si el producto emite un olor, sonido o humo extraño, desconecte el cable de alimentación INMEDIATAMENTE y póngase en contacto con un centro de servicio.

 Asegúrese de que las aberturas de ventilación no están bloqueadas por una mesa o cortina.

 No someta el monitor LCD a condiciones de vibración intensa o fuertes impactos durante el funcionamiento.

 No golpee ni deje caer el monitor mientras lo usa o transporta.

Configuración

Contenido de la caja

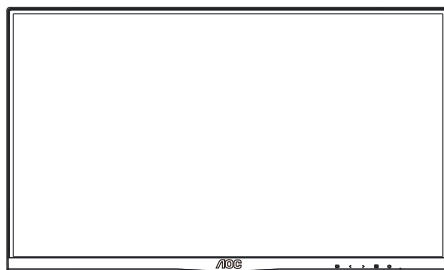

Monitor

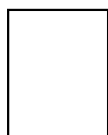

Quick Start Guide



Warranty Card

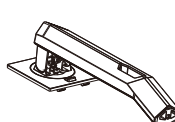

Stand



Base



Power Cable



DP Cable



HDMI Cable



Audio Cable

* No todos los cables de señal se proporcionarán para todos los países y regiones. Consulte a su proveedor local u oficina de la sucursal de AOC para obtener confirmación.

Colocar el pedestal y la base

Instale o extraiga la base siguiendo estos pasos.

Instalación:

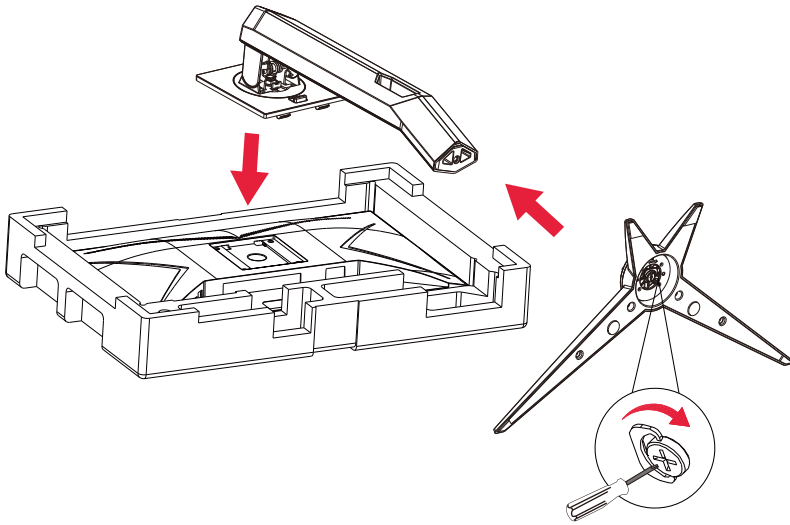

Extracción:

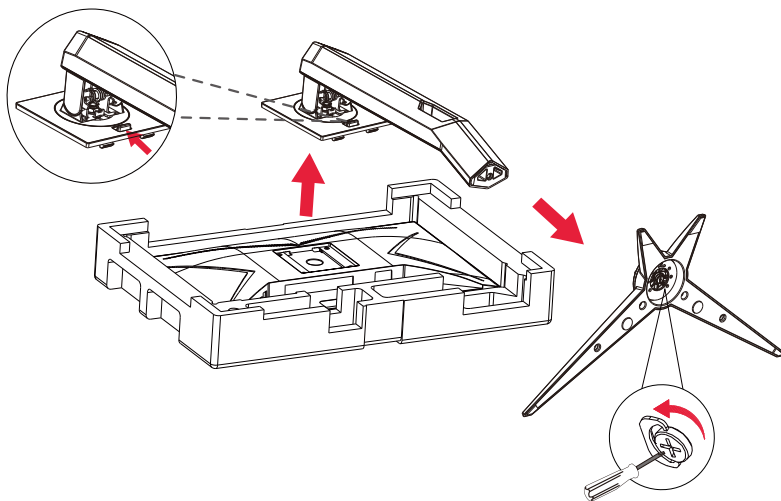

Ajuste de ángulo de visualización

Para obtener una visión óptima es recomendable mirar directamente a la pantalla completa y a continuación ajustar el ángulo del monitor para adecuarlo a sus preferencias.

Sujete la base, de modo que el monitor no se vuelque al cambiar el ángulo del monitor.

Usted puede ajustar el ángulo del monitor como se muestra abajo:

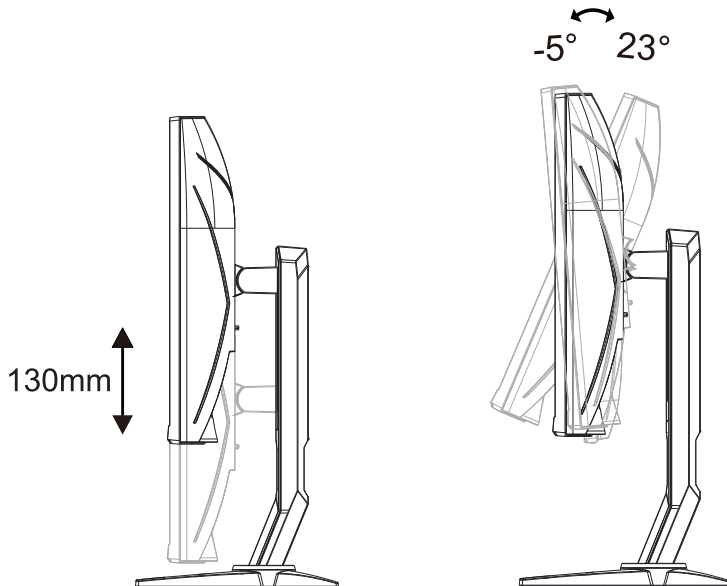

NOTA:

No toque la pantalla LCD cuando cambie el ángulo. Tocar la pantalla LCD puede causar daños.

Advertencia:

1. Para evitar posibles daños en la pantalla como el desprendimiento del panel, asegúrese de que el monitor no se incline hacia abajo más de -5 grados.
2. No presione la pantalla mientras ajusta el ángulo del monitor. Agárrela solo por el bisel.

Cómo conectar el monitor

Conexiones de los cables en la parte posterior del monitor.

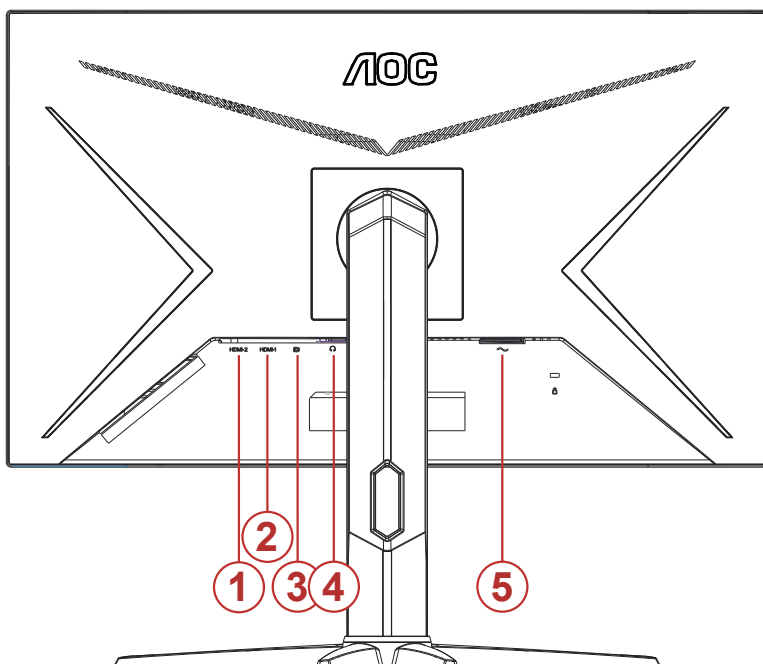

1. HDMI-2
2. HDMI-1
3. DP
4. Auriculares
5. Alimentación

Conexión a un PC

1. Conecte el cable de alimentación a la parte posterior del monitor.
2. Apague el PC y desconecte el cable de alimentación.
3. Conecte el cable de señal de la pantalla al conector de vídeo del equipo.
4. Conecte el cable de alimentación del ordenador y el monitor a una toma de corriente cercana.
5. Encienda el ordenador y el monitor.

Si aparece una imagen en el monitor, la instalación se ha completado. Si no aparece ninguna imagen, consulte la sección Solucionar problemas.

Para proteger el equipo, apague siempre su PC y el monitor LCD antes de realizar las conexiones.

Colocación del brazo de montaje en pared

Preparación para instalar un brazo de montaje en pared opcional.

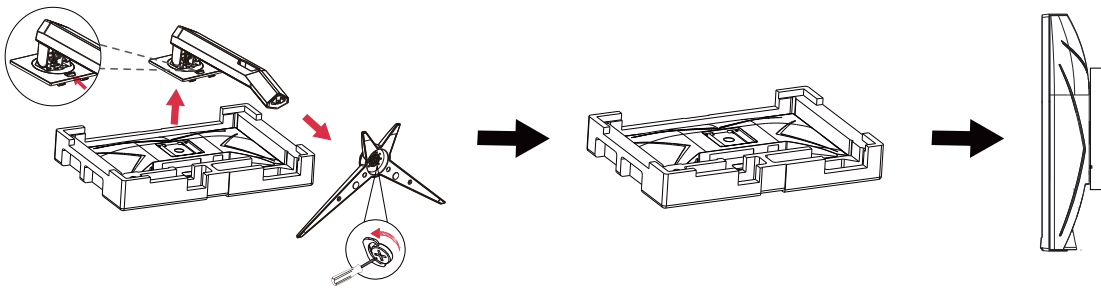

Este monitor puede adjuntarse a un brazo para montaje en la pared que adquiera por separado. Desconecte al corriente antes de este procedimiento. Siga estos pasos:

1. Retire la base.
2. Siga las instrucciones del fabricante para montar el brazo de montaje en pared.
3. Coloque el brazo para montaje en la pared en la parte trasera del monitor. Alinee los orificios del brazo con los orificios situados en la parte trasera del monitor.
4. Vuelva a conectar los cables. Consulte el manual del usuario que acompaña al brazo de montaje en pared opcional, para obtener instrucciones sobre cómo adjuntarlo a la pared.



Noted : VESA mounting screw holes are not available for all models, please check with the dealer or official department of AOC.

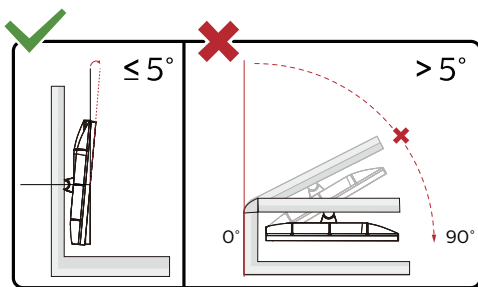

* El diseño de la pantalla puede diferir de las ilustraciones.

Advertencia:

1. Para evitar posibles daños en la pantalla como el desprendimiento del panel, asegúrese de que el monitor no se incline hacia abajo más de -5 grados.
2. No presione la pantalla mientras ajusta el ángulo del monitor. Agárrela solo por el bisel.

Función de Adaptive-Sync (Disponible para algunos modelos)

1. La función de Adaptive-Sync está disponible con DP/HDMI.
2. Tarjeta gráfica compatible: A continuación se muestra la lista recomendada, que también puede comprobar visitando www.AMD.com
 - Radeon™ RX Vega serie
 - Radeon™ RX 500 serie
 - Radeon™ RX 400 serie
 - Radeon™ R9/R7 300 serie (excepto la serie R9 370/X, R7 370/X, R7 265)
 - Radeon™ Pro Duo (2016)
 - Radeon™ R9 Nano serie
 - Radeon™ R9 Fury serie
 - Radeon™ R9/R7 200 serie (excepto la serie R9 270/X, R9 280/X)

Función de AMD FreeSync Premium (Disponible para algunos modelos)

1. La función de AMD FreeSync Premium está disponible con DP/HDMI.
2. Tarjeta gráfica compatible: A continuación se muestra la lista recomendada, que también puede comprobar visitando www.AMD.com
 - Radeon™ RX Vega serie
 - Radeon™ RX 500 serie
 - Radeon™ RX 400 serie
 - Radeon™ R9/R7 300 serie (excepto la serie R9 370/X, R7 370/X, R7 265)
 - Radeon™ Pro Duo (2016)
 - Radeon™ R9 Nano serie
 - Radeon™ R9 Fury serie
 - Radeon™ R9/R7 200 serie (excepto la serie R9 270/X, R9 280/X)

Ajuste

Botones de acceso directo

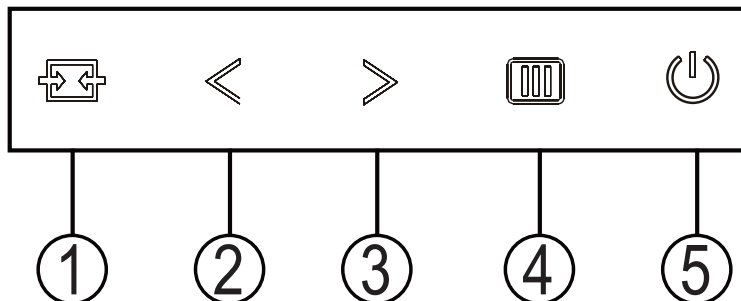

1	Fuente/Salir
2	Modo Juego/<
3	Punto de esfera/>
4	Menú/Entrar
5	Alimentación

Alimentación

Presione el botón Alimentación para encender el monitor.

Menú/Entrar

Cuando no haya menú OSD, presione este botón para mostrar el menú OSD o confirmar la selección.

Modo Juego/<

Cuando el menú OSD esté desactivado, presione la tecla "<" para abrir la función del modo Juego y, a continuación, presione "<" o ">" para seleccionar el modo de juego (FPS, RTS, Carreras, Jugador 1, Jugador 2 o Jugador 3) en función de los diferentes tipos de juego.

Punto de esfera/>

Cuando no haya menú OSD, presione el botón Punto de esfera para mostrar u ocultar el punto de esfera.

Fuente/Salir

Cuando el menú OSD está cerrado, presione el botón Fuente/Salir para habilitar la función del mismo nombre.

Cuando el menú OSD esté cerrado, presione Fuente/Salir de forma continua durante 2 segundos para realizar la configuración automática (solamente para los modelos con D-Sub).

OSD Setting (Configuración OSD)

Instrucciones básicas y sencillas sobre los botones de control.

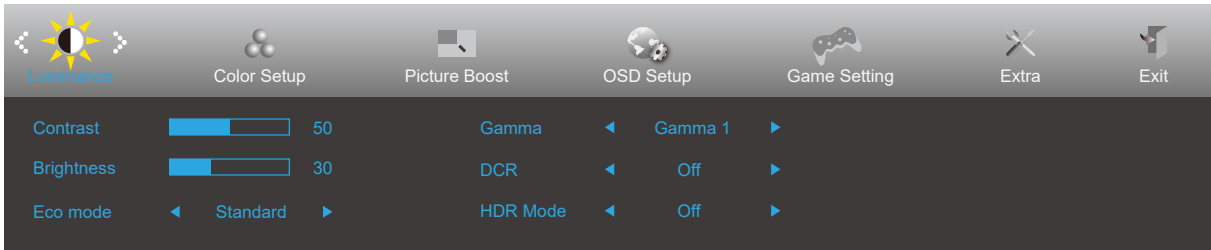







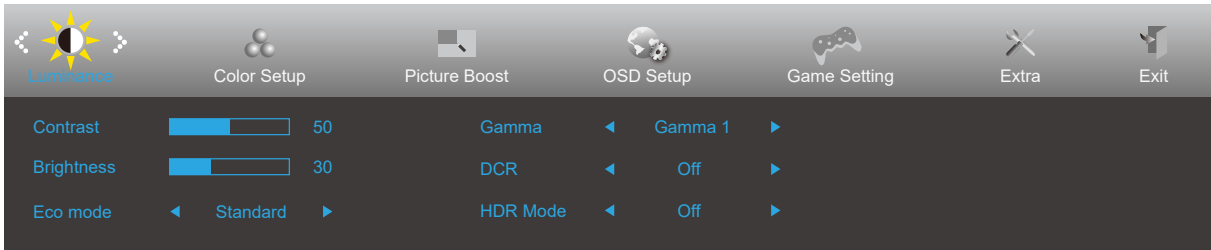

- 1). Presione el botón MENÚ para activar la ventana OSD.
- 2). Presione < o > para recorrer las funciones. Cuando la función deseada esté resaltada, presione MENU-button (botón MENÚ) para activarla. Presione < o > para navegar por las funciones del submenú. Cuando la función deseada esté resaltada, presione el botón MENÚ para activarla.
- 3). Presione < o > para cambiar la configuración de la función seleccionada. Presione el botón AUTOMÁTICO para salir. Si desea ajustar otra función, repita los pasos 2-3.
- 4). Función de bloqueo de los menús OSD: para bloquear el menú OSD, presione sin soltar el MENU-button (botón MENÚ) mientras el monitor está apagado y, a continuación, presione el botón de alimentación para encender el monitor. Para desbloquear el menú OSD, presione sin soltar el MENU-button (botón MENÚ) mientras el monitor está apagado y, a continuación, presione el botón de alimentación para encender el monitor.

Notas:

- 1). Si el producto solamente tiene una entrada de señal, el elemento "Selección de entrada" se deshabilita para realizar el ajuste.
- 2). Cuando una de las funciones DCR, Ref. de color y Ref. de imagen está activa, las otras tres se desactivan..

Luminance (Luminosidad)



	Contrast (Contraste)	0-100		Contraste desde el registro digital.
	Brightness (Brillo)	0-100		Ajuste de la retroiluminación
	Eco mode (Eco)	Standard (Estándar)	<input checked="" type="checkbox"/>	Modo Estándar
		Text (Texto)		Modo Texto
		Internet		Modo Internet
		Game (Juego)		Game Mode (Modo Juego)
		Movie (Película)		Modo Película
		Sports (Deporte)		Modo Deporte
		Reading (Lectura)		Modo Lectura
	Gamma	Gamma1		Ajustar a Gamma 1
		Gamma2		Ajustar a Gamma 2
		Gamma3		Ajustar a Gamma 3
	DCR	Off (Apagar)		Deshabilitar la relación de contraste dinámico
		On (Encender)		Habilitar la relación de contraste dinámico
HDR	Off / DisplayHDR / HDR Picture / HDR Movie / HDR Game		Establezca el perfil HDR de acuerdo con sus requisitos de uso. Nota: Cuando se detecta contenido HDR, se muestra la opción HDR para su ajuste.	
HDR Mode	OFF		Adjust HDR Mode.	
	HDR Picture			
	HDR Movie			
	HDR Game			

Color Setup (Configuración de color)

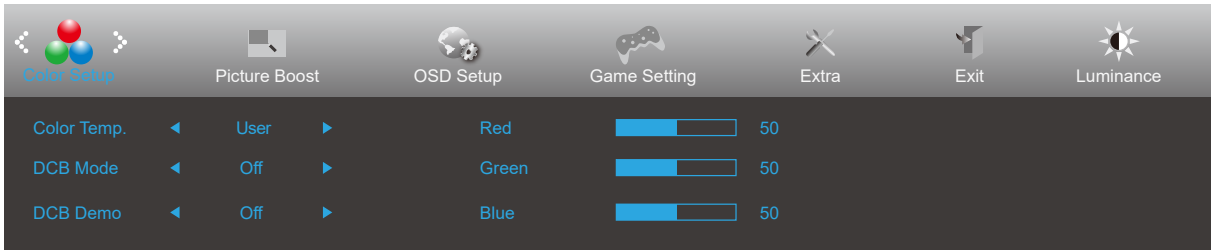

	Color Temp. (Temp. del color)	Warm (Cálido)		Recuperar la temperatura de color cálida de la memoria EEPROM.
		Normal		Recuperar la temperatura de color normal de la memoria EEPROM.
		Cool (Frío)		Recuperar la temperatura de color fría de la memoria EEPROM.
		sRGB		Recuperar la temperatura de color sRGB de la memoria EEPROM.
		User (Usuario)	Red (Rojo)	Ganancia de rojo desde el registro digital.
			Green (Verde)	Ganancia de verde registro digital.
	Blue (Azul)		Ganancia de azul desde registro digital.	
	DCB Mode (DCB Modo)	Full Enhance (Mejora completa)	Activar o Desactivar	Deshabilitar o habilitar el modo Mejora completa
		Nature Skin (Piel natural)	Activar o Desactivar	Deshabilitar o habilitar el modo Piel natural
		Green Field (Campo verde)	Activar o Desactivar	Deshabilitar o habilitar el modo Campo verde
		Sky-blue (Cielo Azul)	Activar o Desactivar	Deshabilitar o habilitar el modo Azul cielo
		AutoDetect (Autodetección)	Activar o Desactivar	Deshabilitar o habilitar el modo Detección automática
		OFF	Activar o Desactivar	Deshabilitar o habilitar el modo Detección OFF
	DCB Demo		Activar o Desactivar	Deshabilitar o habilitar la demostración
	Red (Rojo)		0-100	Ganancia de rojo desde el registro digital.
Green (Verde)		0-100	Ganancia de verde desde el registro digital.	
Blue (Azul)		0-100	Ganancia de azul desde registro digital.	

Picture Boost (Ref. de Imagen)

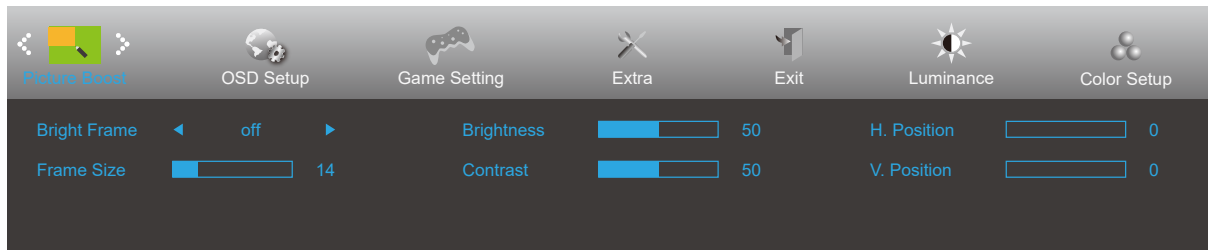



	Bright Frame (Enc. brillante)	Activar o Desactivar	Deshabilitar o habilitar el encuadre brillante
	Frame Size (Tamaño enc.)	14-100	Ajustar el tamaño del encuadre
	Brightness (Brillo)	0-100	Ajustar el brillo del encuadre
	Contrast (Contraste)	0-100	Ajustar el contraste del encuadre
	H. position (Posición-H)	0-100	Ajustar la posición horizontal del encuadre
	V. position (Posición-V)	0-100	Ajustar la posición vertical del encuadre

Nota:

Ajuste de brillo, el contraste y la posición de la opción Enc. brillante para mejorar la experiencia de visualización.

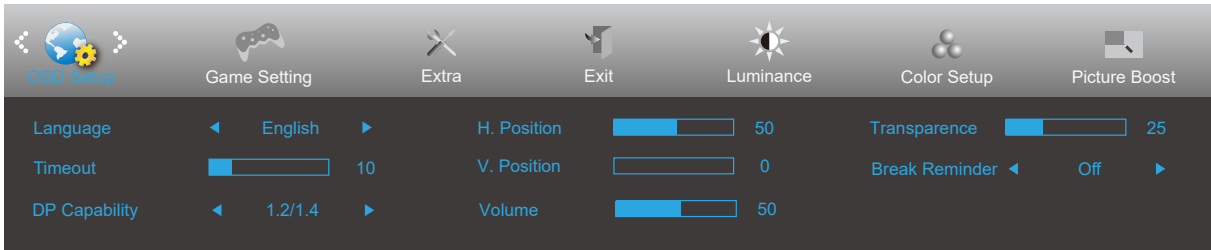
OSD Setup (Config. OSD)



	Language (Idioma)		Seleccionar el idioma de los menús OSD
	Timeout (Tiemp. esp. OSD)	5-120	Ajustar el tiempo de espera de los menús OSD
	DP Capability (Capacidad DP)	1.1/1.2/1.4	Tenga en cuenta que solamente DP1.2/1.4 admite la Adaptive-Sync/AMD FreeSync Premium libre
	H. Position (Posición-H)	0-100	Ajustar la posición horizontal del menú OSD
	V. Position (Posición-V)	0-100	Ajustar la posición vertical del menú OSD
	Volume (Volumen)	0-100	Ajuste del volumen
	Transparence (Transparencia)	0-100	Ajustar la transparencia de los menús OSD
	Break Reminder (Recor descans)	Activar o Desactivar	Recordatorio de descanso si el usuario trabaja de forma continua durante más de 1 hora

Notas:

Si el contenido de vídeo DP admite DP1.2/1.4, seleccione DP1.2/1.4 para la opción Capacidad DP; de lo contrario, seleccione DP1.1.

Game Setting (Configuración del juego)

The screenshot displays the 'Game Setting' menu with the following options and values:

Category	Option	Value
Game Mode	Off	
Shadow Control	50	
Low Input Lag	On	
Game Color	10	
LowBlue Mode	Off	
Overdrive	Off	
Adaptive-Sync	On	
Frame Counter	Off	
MBR	0	





	Game Mode (Modo Juego)	FPS	Para reproducir juegos de disparos en primera persona (FPS, First Person Shooters). Mejora los detalles de nivel de negro de temas oscuros.
		RTS	Para reproducir juegos de estrategia en tiempo real (RTS, Real Time Strategy). Mejora la calidad de la imagen.
		Racing (Carreras)	Para reproducir juegos de carreras. Proporciona el tiempo de respuesta más rápido y alta saturación de color.
		Gamer 1 (Jugador 1)	Configuración de las preferencias del usuario guardadas como Jugador 1.
		Gamer 2 (Jugador 2)	Configuración de las preferencias del usuario guardadas como Jugador 2.
		Gamer 3 (Jugador 3)	Configuración de las preferencias del usuario guardadas como Jugador 3.
		off (Apagar)	No hay optimización por modo de juego.
	Shadow Control (Control de sombras)	0-100	El valor predeterminado del control de sombra es 50. A continuación, el usuario final puede ajustar el valor entre 50 y 100 o 0 para aumentar el contraste para conseguir una imagen nítida. 1. Si la imagen es demasiado oscura para ver los detalles claramente, realice el ajuste entre 50 y 100 para conseguir una imagen nítida. 2. Si la imagen es demasiado blanca para ver los detalles claramente, realice el ajuste entre 50 y 0 para conseguir una imagen nítida.
	Low input Lag (Retraso de entrada bajo)	On (Encender)/ Off (Apagar)	Reducirá el retardo de entrada y depende de la configuración Adaptive-Sync/AMD FreeSync Premium.
	Game Color (Color de juego)	0-20	Game Color (Color de juego) proporcionará un nivel de 0-20 para ajustar la saturación para mejorar la imagen
	LowBlue Mode (Modo LowBlue)	Desactivado/ Multimedia/Internet/ Oficina/Lectura	Reduzca la onda de luz azul controlando la temperatura del color.
	Overdrive (Aceleración)	Weak (Débil)	Ajustar el tiempo de respuesta
		Medium (Media)	
		Strong (Intensa)	
Boost (Aumentar)			
Off (Apagar)			
MBR	0-20	Ajuste la reducción de la borrosidad del movimiento.	
Adaptive-Sync/AMD FreeSync (Disponible para algunos modelos)	Activado/ Desactivado	Deshabilite o habilite la función Adaptive-Sync/AMD FreeSync Premium.	
Contador de fotogramas	Desactivado/ Derecha-Arriba/ Derecha-Abajo/ Izquierda-Abajo/ Izquierda-Arriba	Muestre la frecuencia vertical en la esquina seleccionada.	

Nota:

Las funciones MBR y Aumento de sobrecarga solamente están disponibles cuando la función Adaptive-Sync/AMD FreeSync Premium esta desactivada y la frecuencia vertical es de hasta 75 Hz.

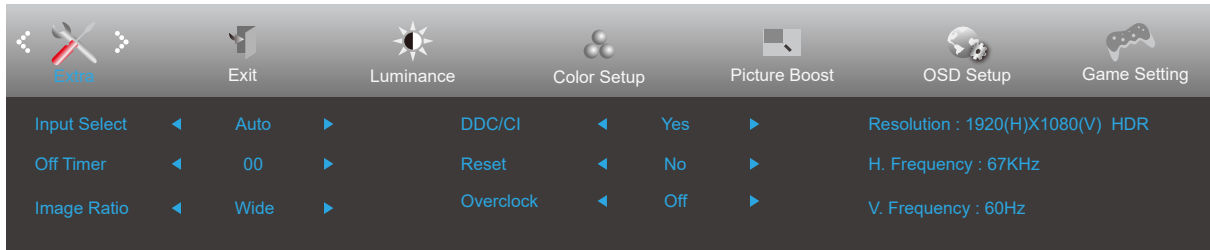
Extra



	Input Select (Selec. de entrada)		Seleccionar la fuente de señal de entrada
	Auto Config. (Ajuste Auto.)	sí o no	Ajustar automáticamente los valores predeterminados de la imagen
	Off timer (Temporizador de apagado)	0-24 horas	Seleccionar el tiempo de apagado DC
	Image Ratio (Rel. imagen)	Wide (Ancho)	Seleccionar la relación de imagen para la pantalla.
		4:3	
		1:1	
		17" (4:3)	
		19" (4:3)	
		19" (5:4)	
		19" W (16:10)	
21,5" W (16:9)			
22" W (16:10)			
23" W (16:9)			
23,6" W (16:9)			
24" W (16:9)			
DDC/CI	sí o no	ACTIVAR o DESACTIVAR la compatibilidad con DDC/CI	
Reset (Reiniciar)	Sí o no	Restablecer los valores predeterminados del menú. (ENERGY STAR® disponible para algunos modelos.)	
	ENERGY STAR® o no		

Exit (Salir)

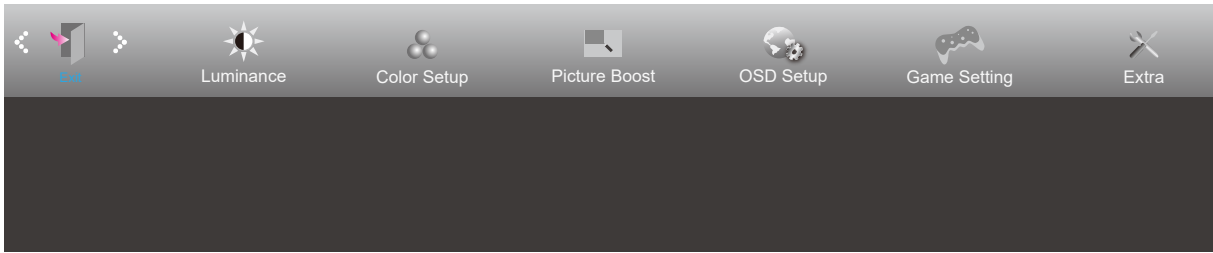

	Exit (Salir)		Salir del menú OSD
---	--------------	--	--------------------

Indicador LED

Estado	Color del indicador LED
Modo Potencia completa	Blanco
Modo Activo-desactivo	Naranja

Solucionar problemas

Problema y pregunta	Posibles soluciones
El LED de alimentación no se ilumina	Asegúrese de que el botón de alimentación se encuentra en la posición de encendido (ON) y que el cable de alimentación está correctamente enchufado a una toma de corriente con toma de tierra y al monitor.
No se muestran imágenes en la pantalla	<ul style="list-style-type: none"> • ¿Está el cable de alimentación correctamente conectado? Compruebe la conexión del cable de alimentación y la fuente de alimentación. • ¿Está el cable de vídeo conectado correctamente? (Conectado mediante el cable VGA) Compruebe la conexión del cable VGA. (Conectado mediante el cable HDMI) Compruebe la conexión del cable HDMI. (Conectado mediante el cable DP) Compruebe la conexión del cable DP. * La entrada VGA/HDMI/DP no está disponible en todos los modelos. • Si la alimentación está conectada, reinicie el equipo para ver la pantalla inicial (la pantalla de inicio de sesión). Si la pantalla inicial (pantalla de inicio de sesión) aparece, reinicie el equipo en el modo aplicable (modo seguro para Windows 7/8/10) y, a continuación, cambie la frecuencia de la tarjeta de vídeo. (Consulte la sección Establecer la resolución óptima) Si la pantalla inicial (pantalla de inicio de sesión) no aparece, póngase en contacto con el centro de servicio o con su distribuidor. • ¿Puede ver el mensaje "Input Not Supported" (Entrada no admitida) en la pantalla? Este mensaje aparece cuando la señal procedente de la tarjeta de vídeo supera la resolución y la frecuencia máximas que el monitor puede gestionar correctamente. Ajuste la resolución y frecuencia máximas que el monitor pueda gestionar. • Asegúrese de que los controladores del monitor AOC están instalados.
La imagen está borrosa y tiene el problema del sombreado fantasma	Ajuste los controles de contraste y brillo. Presione el botón de acceso directo (AUTOMÁTICO) Asegúrese de que no está utilizando un alargador o caja de conexiones. Es recomendable conectar el monitor directamente al conector de la tarjeta de salida de vídeo situada en la parte posterior.
La imagen rebota, parpadea o hay un patrón de ondas en ella	Aleje los dispositivos eléctricos que puedan causar interferencias eléctricas todo lo posible del monitor. Utilice la tasa máxima de actualización posible del monitor para la resolución que está utilizando.
El monitor está bloqueado en "Modo Inactivo-activo"	El interruptor de encendido del equipo debe estar en la posición de encendido (ON). La tarjeta de vídeo del equipo debe estar completamente encajada en el zócalo. Asegúrese de que el cable de vídeo del monitor está correctamente conectado al equipo. Revise el cable de vídeo del monitor y asegúrese de que ninguno de sus contactos está doblado. Asegúrese de que el equipo funciona al presionar la tecla BLOQ MAYÚS del teclado mientras observa el LED de BLOQ MAYÚS. El indicador LED se debe encender o apagar después de presionar la tecla BLOQ MAYÚS.
Falta uno de los colores principales (ROJO, VERDE o AZUL)	Revise el cable de vídeo del monitor y asegúrese de que ninguno de sus contactos está dañado. Asegúrese de que el cable de vídeo del monitor está correctamente conectado al equipo.
La imagen de la pantalla no está centrada o no tiene el tamaño adecuado.	Ajuste la posición horizontal y la posición vertical o pulse el botón de acceso directo (AUTO).
La imagen presenta defectos de color (el blanco no parece blanco)	Ajuste el color RGB o seleccione la temperatura de color que desee.
Alteraciones horizontales o verticales en la pantalla	Utilice el modo de apagado de Windows 7/8/10 para ajustar el RELOJ y el ENFOQUE. Presione el botón de acceso directo (AUTOMÁTICO)
Regulación y Servicio	Consulte la información sobre normativas y servicio que se encuentra en el manual del CD o en el sitio web www.aoc.com (para encontrar el modelo que compró en su país y para encontrar la información sobre normativas y servicio en la página de Soporte).

Especificaciones

Especificaciones generales

Panel	Nombre del modelo	C27G2Z3/BK		
	Sistema de control	LCD TFT a color		
	Tamaño visible de la imagen	Diagonal de 68,6 cm		
	Tamaño de punto	0,3114mm (H) x 0,3114mm (V)		
	Pantalla a color	16,7 millones de colores		
Otros	Velocidad de barrido horizontal	30k-280kHz (HDMI) 30k-320kHz (DP)		
	Tamaño de barrido horizontal (máximo)	597.888 mm		
	Tasa de barrido vertical	48-250Hz (HDMI) 48-280Hz (DP)		
	Tamaño de barrido vertical (máximo)	336.312 mm		
	Resolución óptima predeterminada	1920x1080@60Hz		
	Max resolution	1920x1080@250Hz (HDMI) 1920x1080@280Hz* (DPI)		
	Conectar y listo	VESA DDC2B/CI		
	Fuente de alimentación	100-240V~,50/60Hz		
	Consumo de energía	Típico (brillo y contraste predeterminados)	32W	
		Máx. (brillo = 100, contraste =100)	≤ 45W	
Espera		≤ 0.3W		
Características físicas	Tipo de conector	HDMI/ DP/ Salida de auriculares		
	Tipo de cable de señal	Desmontable		
Condiciones medioambientales	Temperatura	Mientras funciona	0°~ 40°	
		Mientras no funciona	-25°~ 55°	
	Humedad	Mientras funciona	10% a 85% (sin condensación)	
		Mientras no funciona	5 % a 93% (sin condensación)	
	Altitud	Mientras funciona	0~ 5000 m (0~ 16404 pies)	
		Mientras no funciona	0~ 12 192 m (0~ 40 000 ft)	

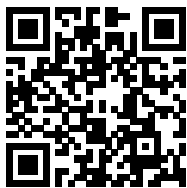

Modos de visualización preconfigurados

ESTÁNDAR	RESOLUCIÓN	FRECUENCIA HORIZONTAL (KHz)	FRECUENCIA VERTICAL (Hz)
VGA	640x480@60Hz	31.469	59.94
VGA	640x480@67Hz	35	66.667
VGA	640x480@72Hz	37.861	72.809
VGA	640x480@75Hz	37.5	75
VGA	640x480@100Hz	51.08	99.769
VGA	640x480@120Hz	61.91	119.518
DOS MODE	720x400@70Hz	31.469	70.087
DOS MODE	720x480@60Hz	29.855	59.710
SD	720x576@50Hz	31.25	50
SVGA	800x600@56Hz	35.156	56.25
SVGA	800x600@60Hz	37.879	60.317
SVGA	800x600@72Hz	48.077	72.188
SVGA	800x600@75Hz	46.875	75
SVGA	800x600@100Hz	63.684	99.662
SVGA	800x600@120Hz	76.302	119.97
SVGA	832x624@75Hz	49.725	74.551
XGA	1024x768@60Hz	48.363	60.004
XGA	1024x768@70Hz	56.476	70.069
XGA	1024x768@75Hz	60.023	75.029
XGA	1024x768@100Hz	81.577	99.972
XGA	1024x768@120Hz	97.551	119.989
WXGA+	1440x900@60Hz	55.935	59.887
SXGA	1280x1024@60Hz	63.981	60.02
SXGA	1280x1024@75Hz	79.975	75.025
HD	1280x720@50Hz	37.071	49.827
HD	1280x720@60Hz	45	60
HD	1280x1080@60Hz	67.173	59.976
Full HD	1920x1080@60Hz	67.5	60
Full HD	1920x1080@100Hz	113.21	99.93
Full HD	1920x1080@120Hz	137.26	119.982
Full HD	1920x1080@240Hz	274.519	239.964
Full HD	1920x1080@280Hz	310.803	280.003

Asignaciones de contactos

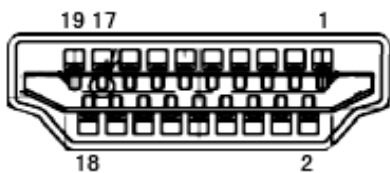

Cable de señal de pantalla en color de 19 contactos

Nº de contacto	Nombre de la señal	Nº de contacto	Nombre de la señal	Nº de contacto	Nombre de la señal
1.	Datos TMDS 2+	9.	Datos 0- TMDS	17.	Tierra DDC/CEC
2.	Protección Datos 2 TMDS	10.	Reloj TMDS +	18.	Alimentación de +5 V
3.	Datos 2- TMDS	11.	Protección reloj TMDS	19.	Detección de conexión en caliente
4.	Datos TMDS 1+	12.	TMDS Reloj-		
5.	Protección de datos TMDS 1	13.	CEC		
6.	Datos 1- TMDS	14.	Reservado (S.C. en el dispositivo)		
7.	Datos TMDS 0+	15.	SCL		
8.	Protección Datos 0 TMDS	16.	SDA		

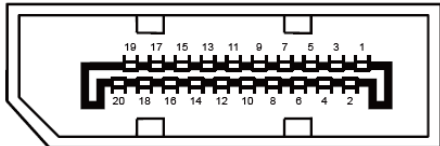

Cable de señal de pantalla en color de 20 contactos

Nº de contacto	Nombre de la señal	Nº de contacto	Nombre de la señal
1	ML_Carril 3 (n)	11	TIERRA
2	TIERRA	12	ML_Carril 0 (p)
3	ML_Carril 3 (p)	13	CONFIG1
4	ML_Carril 2 (n)	14	CONFIG2
5	TIERRA	15	AUX_CH(p)
6	ML_Carril 2 (p)	16	TIERRA
7	ML_Carril 1 (n)	17	AUX_CH(n)
8	TIERRA	18	Detección de conexión en caliente
9	ML_Carril 1 (p)	19	Retorno DP_PWR
10	ML_Carril 0 (n)	20	DP_PWR

Conectar y listo

Función DDC2B Conectar y listo

Este monitor cuenta con las funciones DDC2B VESA según la NORMA DDC VESA. Dicha norma permite al monitor informar al sistema principal de su identidad y, dependiendo del nivel de DDC utilizado, comunicar información adicional sobre sus funciones de visualización.

El DDC2B es un canal de datos bidireccional basado en el símbolo Protocolo I2C. El sistema principal puede solicitar información EDID a través del canal DDC2B.