

AOC
GAMING



Panduan Pengguna
Monitor LCD
C27G2Z3/BK

Keselamatan.....	1
Ketentuan Nasional.....	1
Daya.....	2
Pemasangan.....	3
Membersihkan.....	4
Lainnya.....	5
Persiapan.....	6
Isi Kemasan.....	6
Memasang Penyangga & Dudukan.....	7
Menyesuaikan Sudut Pandang.....	8
Menyambungkan Monitor.....	9
Pemasangan di Dinding.....	10
Fungsi Adaptive-Sync (Tersedia untuk model-mdel tertentu).....	11
Fungsi AMD FreeSync Premium (Tersedia untuk model-mdel tertentu).....	11
Penyesuaian.....	12
Tombol pintas.....	12
Pengaturan OSD.....	13
Luminance (Pencahayaannya).....	14
Color Setup (Konfigurasi Warna).....	15
Picture Boost (Peningkatan Gambar).....	16
OSD Setup (Konfigurasi OSD).....	17
Game Setting (Pengaturan Permainan).....	18
Extra (Ekstra).....	19
Exit (Keluar).....	20
Indikator LED.....	21
Mengatasi masalah.....	22
Spesifikasi.....	23
Spesifikasi Umum.....	23
Mode Tampilan Standar.....	24
Penggunaan Pin.....	25
Plug and Play.....	26

Keselamatan

Ketentuan Nasional

Subbagian berikut menjelaskan ketentuan notasi yang digunakan dalam dokumen ini.

Catatan, Perhatian, dan Peringatan

Dalam panduan ini, teks dalam huruf balok mungkin akan disertai ikon dan dicetak tebal atau miring. Teks dalam huruf balok tersebut adalah catatan, perhatian, dan peringatan, serta digunakan sebagai berikut:



CATATAN: CATATAN menunjukkan informasi penting yang akan membantu Anda menggunakan sistem komputer secara lebih baik.





PERHATIAN: PERHATIAN menunjukkan kemungkinan kerusakan pada perangkat keras atau hilangnya data dan menginformasikan cara menghindari masalah tersebut.





PERINGATAN: PERINGATAN menunjukkan potensi bahaya fisik dan memberi tahu Anda agar menghindari masalah tersebut. Peringatan tertentu dapat muncul dalam format berbeda dan mungkin tidak dilengkapi ikon. Pada kondisi ini, tampilan khusus peringatan diwajibkan oleh otoritas hukum.

Daya

 Monitor harus dioperasikan hanya dari jenis catu daya yang tertera pada label. Jika Anda tidak yakin tentang jenis daya yang tersedia di rumah, hubungi dealer atau kantor perusahaan listrik negara setempat.

 Monitor ini dilengkapi konektor arde tiga kaki, konektor dengan pin ketiga (pengardean). Konektor ini hanya cocok untuk stopkontak yang telah diarde karena merupakan kelengkapan keamanan. Jika stopkontak Anda tidak mendukung konektor tiga kaki, minta teknisi listrik memasang stopkontak yang sesuai atau gunakan adaptor untuk mengarde peralatan dengan aman. Jangan coba menggunakan konektor arde ini selain untuk kegunaannya.

 Lepas sambungan unit saat terjadi badai petir atau bila tidak akan digunakan dalam waktu lama. Tindakan ini akan melindungi monitor dari kerusakan akibat kejutan listrik.

 Jangan bebani stopkontak dengan terlalu banyak konektor dan kabel ekstensi. Kondisi tersebut dapat mengakibatkan kebakaran atau sengatan listrik.

 Untuk memastikan operasional yang memuaskan, gunakan monitor hanya dengan komputer yang terdaftar di UL dengan stopkontak yang telah dikonfigurasi dengan benar dan ditandai antara 100-240V AC, Minimal 5A.

 Stopkontak harus dipasang di dekat peralatan dan harus mudah diakses.

Pemasangan

! Jangan letakkan monitor ini di atas kereta dorong, penyangga, tripod, braket, atau meja yang tidak stabil. Jika monitor terjatuh, dapat mencederai orang dan mengakibatkan kerusakan parah pada produk ini. Gunakan hanya kereta dorong, penyangga, tripod, braket, atau meja yang disarankan produsen atau yang dijual bersama produk ini. Ikuti petunjuk dari produsen bila memasang produk dan menggunakan aksesori pemasangan yang disarankan oleh produsen. Produk dan alat pembawanya harus dipindahkan secara hati-hati.

! Jangan masukkan benda apapun ke dalam slot pada kabinet monitor. Tindakan tersebut dapat merusak komponen sirkuit yang mengakibatkan kebakaran atau kejutan listrik. Jangan tumpahkan cairan ke monitor.

! Jangan letakkan bagian depan produk ini di atas lantai.

! Jika Anda memasang monitor di dinding atau lemari, gunakan peralatan pemasangan yang disetujui produsen, lalu ikuti petunjuk peralatan tersebut.

! Berikan sedikit ruang di sekitar monitor seperti ditunjukkan di bawah ini. Jika tidak, sirkulasi udara mungkin tidak cukup sehingga produk terlalu panas dan mengakibatkan kebakaran atau kerusakan pada monitor.

! Untuk menghindari kemungkinan kerusakan, seperti panel yang terlepas dari bezel, pastikan monitor tidak miring ke bawah lebih dari -5 derajat. Jika sudut kemiringan ke bawah maksimum -5 derajat terlampaui, kerusakan monitor tidak akan dilindungi oleh garansi.

Berikut adalah area ventilasi yang disarankan di sekitar monitor bila monitor dipasang di dinding atau pada penyangga:

Dipasang dengan penyangga

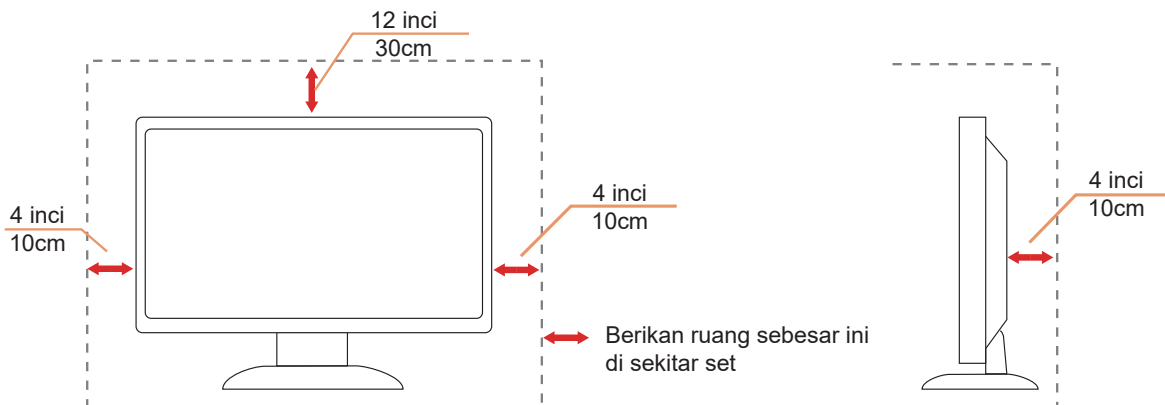

Membersihkan

⚠ Bersihkan kabinet secara rutin menggunakan kain.

⚠ Gunakan kain yang halus atau kain microfiber saat membersihkan. Kainnya hanya boleh sedikit lembap dan hampir kering, jangan biarkan cairan masuk ke dalam casing.



⚠ Lepas kabel daya sebelum membersihkan produk.

Lainnya

 Jika produk ini mengeluarkan bau yang tidak biasa, suara atau asap, SEGERA lepas konektor daya, lalu hubungi Pusat Layanan.

 Pastikan celah ventilasi tidak terhalang oleh meja atau tirai.

 Hindari monitor LCD dari guncangan atau benturan hebat selama pengoperasian berlangsung.

 Jangan benturkan atau jatuhkan monitor selama pengoperasian atau di perjalanan.

Persiapan

Isi Kemasan

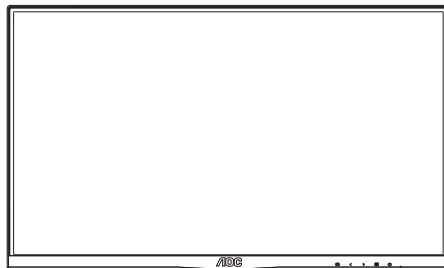

Monitor



Quick Start Guide



Warranty Card

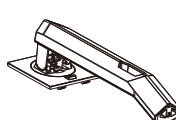

Stand



Base



Power Cable



DP Cable



HDMI Cable



Audio Cable

*Tidak semua kabel sinyal tersedia untuk semua negara dan kawasan. Untuk mengkonfirmasikannya, hubungi dealer setempat atau kantor cabang AOC.

Memasang Penyangga & Dudukan

Pasang atau lepas dudukan dengan mengikuti langkah-langkah di bawah ini.

Memasang:

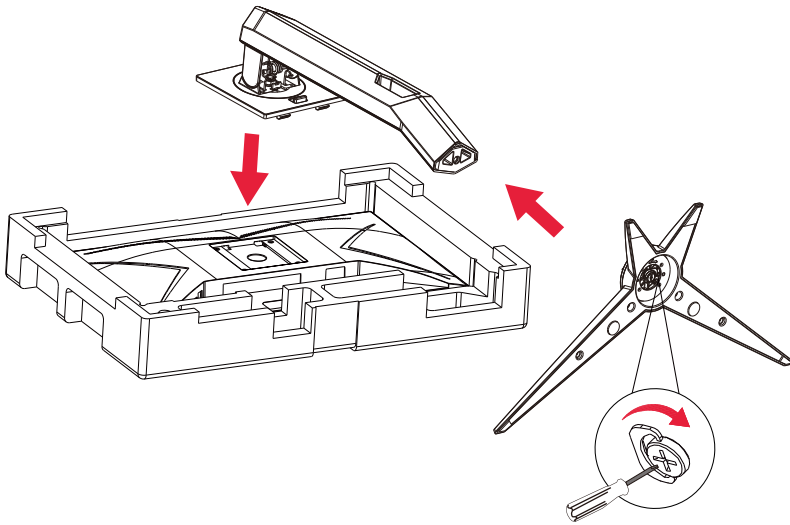

Melepaskan:

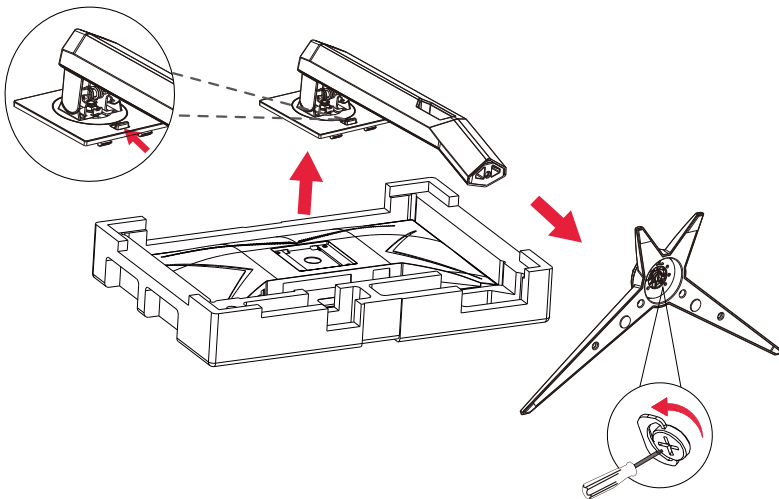

Menyesuaikan Sudut Pandang

Untuk tampilan yang optimal, sebaiknya lihat monitor pada tampilan penuh, lalu atur sudut monitor sesuai preferensi Anda.

Pegang penyangga agar monitor tidak terjatuh saat Anda mengubah sudut monitor.

Anda dapat menyesuaikan monitor seperti di bawah ini:

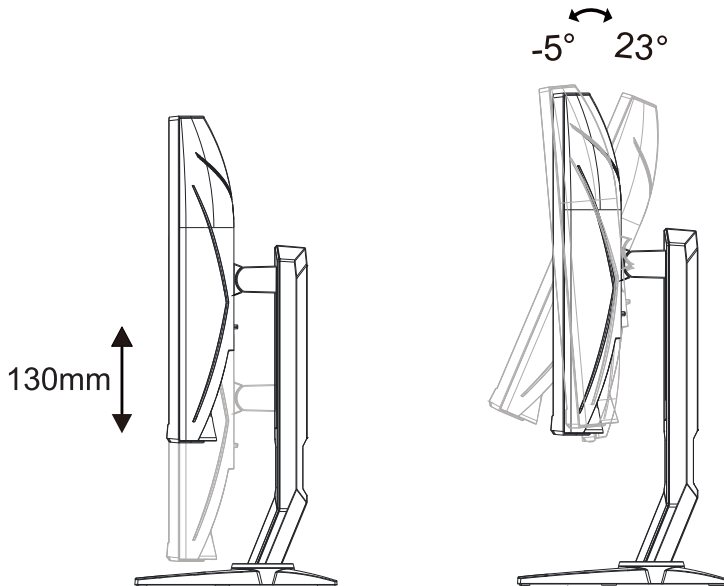

CATATAN:

Jangan sentuh layar LCD saat Anda mengubah sudut layar. Sentuhan pada layar LCD dapat menyebabkan kerusakan.

Peringatan:

1. Untuk menghindari kemungkinan kerusakan layar, seperti panel yang terlepas, pastikan monitor tidak miring ke bawah lebih dari -5 derajat.
2. Jangan tekan layar saat menyesuaikan sudut monitor. Pastikan Anda hanya memegang bezelnya.

Menyambungkan Monitor

Sambungan Kabel Terdapat di Bagian Belakang Monitor.

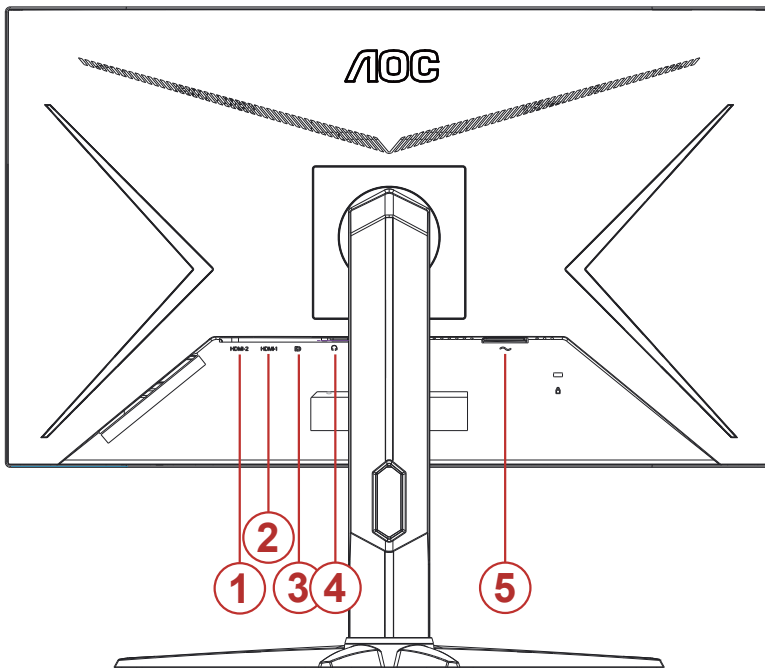

1. HDMI-2
2. HDMI-1
3. DisplayPort
4. Earphone
5. Saluran masuk

Menyambung ke PC

1. Sambungkan kabel daya dengan kuat ke bagian belakang monitor.
2. Matikan komputer dan lepas kabel daya.
3. Sambungkan kabel sinyal layar ke soket video pada komputer.
4. Sambungkan kabel daya komputer dan monitor ke stopkontak di sekitar.
5. Hidupkan komputer dan monitor.

Jika monitor menampilkan gambar, berarti proses pemasangan telah selesai. Jika gambar tidak ditampilkan, lihat Mengatasi Masalah.

Untuk melindungi peralatan ini, selalu matikan PC dan monitor LCD sebelum menyambungkannya.

Pemasangan di Dinding

Persiapan Memasang Lengan Pemasangan untuk di Dinding Opsional.

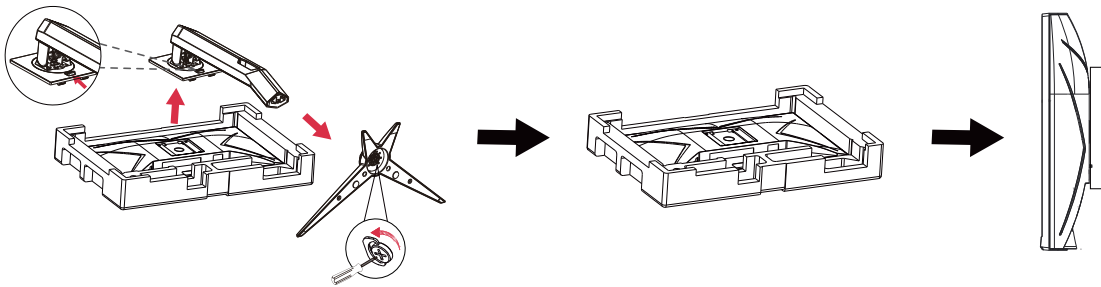

Monitor ini dapat dipasang ke lengan pemasangan untuk di dinding yang dapat dibeli terpisah. Lepas kabel daya sebelum melakukan prosedur ini. Ikuti langkah-langkah berikut:

1. Lepas dudukan.
2. Ikuti petunjuk dari produsen guna memasang lengan pemasangan untuk di dinding.
3. Letakkan lengan pemasangan untuk di dinding ke bagian belakang monitor. Sejajarkan lubang-lubang pada lengan tersebut dengan dengan lubang-lubang di bagian belakang monitor.
4. Sambungkan kembali kabel. Baca panduan pengguna yang disertakan dengan lengan pemasangan untuk di dinding opsional untuk mendapatkan petunjuk tentang cara memasangkannya ke dinding.



Catatan: Lubang sekrup pemasangan VESA tidak tersedia untuk semua model, hubungi dealer atau departemen resmi AOC.

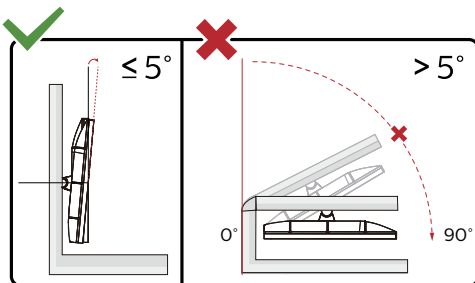

* Desain tampilan dapat berbeda dari yang diilustrasikan.

Peringatan:

1. Untuk menghindari kemungkinan kerusakan layar, seperti panel yang terlepas, pastikan monitor tidak miring ke bawah lebih dari -5 derajat.
2. Jangan tekan layar saat menyesuaikan sudut monitor. Pastikan Anda hanya memegang bezelnya.

Fungsi Adaptive-Sync (Tersedia untuk model-model tertentu)

1. Fungsi Adaptive-Sync berfungsi dengan DP/HDMI
2. Kartu Grafis yang Kompatibel: Daftar yang disarankan seperti berikut, juga dapat dilihat dengan mengunjungi www.AMD.com
 - Radeon™ RX Vega Seri
 - Radeon™ RX 500 Seri
 - Radeon™ RX 400 Seri
 - Radeon™ R9/R7 300 Seri (kecuali Seri R9 370/X, R7 370/X, R7 265)
 - Radeon™ Pro Duo (2016)
 - Radeon™ R9 Nano Seri
 - Radeon™ R9 Fury Seri
 - Radeon™ R9/R7 200 Seri (kecuali Seri R9 270/X, R9 280/X)

Fungsi AMD FreeSync Premium (Tersedia untuk model-model tertentu)

1. Fungsi AMD FreeSync Premium berfungsi dengan DP/HDMI
2. Kartu Grafis yang Kompatibel: Daftar yang disarankan seperti berikut, juga dapat dilihat dengan mengunjungi www.AMD.com
 - Radeon™ RX Vega Seri
 - Radeon™ RX 500 Seri
 - Radeon™ RX 400 Seri
 - Radeon™ R9/R7 300 Seri (kecuali Seri R9 370/X, R7 370/X, R7 265)
 - Radeon™ Pro Duo (2016)
 - Radeon™ R9 Nano Seri
 - Radeon™ R9 Fury Seri
 - Radeon™ R9/R7 200 Seri (kecuali Seri R9 270/X, R9 280/X)

Penyesuaian

Tombol pintas



1	Source (Sumber)/Exit (Keluar)
2	Mode Game/<
3	Dial Point/>
4	Menu/Enter
5	Daya

Daya

Tekan tombol Daya untuk menghidupkan monitor.

Menu/Enter

Bila tidak ada OSD, tekan untuk menampilkan OSD atau mengkonfirmasi pilihan.

Mode Game/<

Bila tidak ada OSD, tekan tombol "<" untuk membuka fungsi mode game, lalu tekan tombol "<" atau ">" untuk memilih mode game (FS, RTS, Balapan, Gamer 1, Gamer 2, atau Gamer 3) berdasarkan jenis game yang berbeda.

Dial Point/>

Bila OSD tidak tersedia, tekan tombol Dial Point untuk menampilkan/menyembunyikan Dial Point.

Sumber/Keluar

Bila OSD tertutup, menekan tombol Sumber/Keluar akan menjadi fungsi tombol pintas Sumber.

Bila OSD tertutup, tekan tombol Sumber/Keluar selama 2 detik untuk melakukan konfigurasi otomatis (hanya untuk model dengan D-Sub).

Pengaturan OSD

Petunjuk dasar dan mudah tentang tombol kontrol.

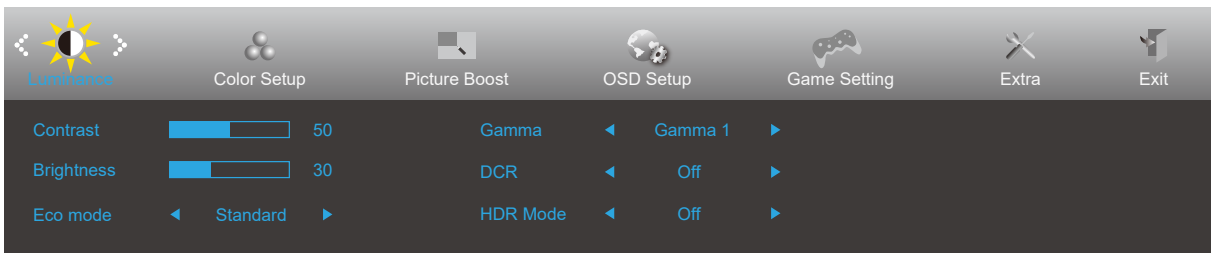



- 1). Tekan **tombol MENU** untuk mengaktifkan jendela OSD.
- 2). Tekan tombol < atau > untuk menavigasi fungsi. Setelah fungsi yang diinginkan disorot, tekan **tombol MENU** untuk mengaktifkannya. Tekan < atau > untuk menavigasi fungsi submenu. Setelah fungsi yang dikehendaki disorot, tekan **tombol MENU** untuk mengaktifkannya.
- 3). Tekan tombol < atau > untuk mengubah pengaturan fungsi yang dipilih. Tekan **AUTO (Otomatis)** untuk keluar. Jika Anda ingin menyesuaikan fungsi lain, ulangi langkah 2-3.
- 4). Fungsi Penguncian OSD: Untuk mengunci OSD, tekan terus tombol MENU sewaktu monitor mati, lalu tekan tombol daya untuk menhidupkan monitor. Untuk membuka penguncian OSD, tekan terus tombol MENU sewaktu monitor mati, lalu tekan tombol daya untuk menhidupkan monitor.

Catatan:

- 1). Jika produk hanya memiliki satu input sinyal, maka item "Input Select" (Pilihan Input) dinonaktifkan untuk penyesuaian.
- 2). Salah satu dari fungsi DCR, Color Boost (Peningkatan Warna), dan Picture Boost (Peningkatan Gambar) akan diaktifkan; sedangkan tiga fungsi lainnya dinonaktifkan.

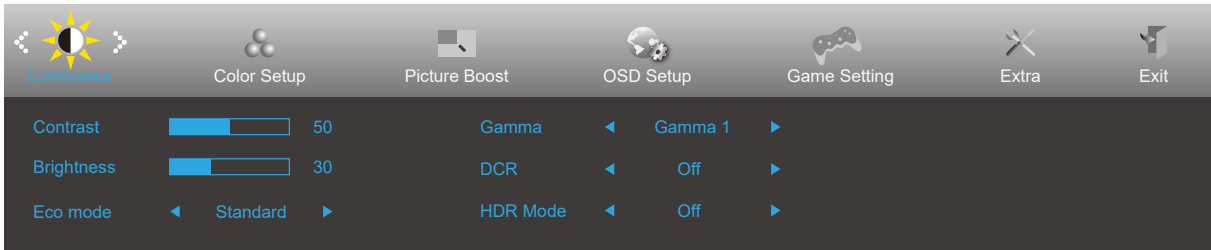
Luminance (Pencahayaannya)



	Contrast (Kontras)	0-100		Kontras dari Register-digital.
	Brightness (Kecerahan)	0-100		Penyesuaian Lampu Latar
	Eco mode (Mode Eco)	Standard (Standar)	<input checked="" type="checkbox"/>	Mode Standar
		Text (Teks)	<input type="checkbox"/>	Mode Teks
		Internet	<input type="checkbox"/>	Mode Internet
		Game (Permainan)	<input type="checkbox"/>	Game Mode (Mode Permainan)
		Movie (Film)	<input type="checkbox"/>	Mode Film
		Sports (Olahraga)	<input type="checkbox"/>	Mode Olahraga
		Reading (Membaca)	<input type="checkbox"/>	Mode Membaca
	Gamma	Gamma1	Menyesuaikan ke Gamma 1	
		Gamma2	Menyesuaikan ke Gamma 2	
		Gamma3	Menyesuaikan ke Gamma 3	
	DCR	Off (Tidak Aktif)	<input type="checkbox"/>	Menonaktifkan rasio kontras dinamis
		On (Aktif)	<input checked="" type="checkbox"/>	Mengaktifkan rasio kontras dinamis
HDR	Off / DisplayHDR / HDR Picture / HDR Movie / HDR Game		Atur profil HDR sesuai dengan ketentuan penggunaan. Catatan: Ketika konten HDR terdeteksi, pilihan HDR akan ditampilkan untuk penyesuaian.	
HDR Mode	OFF	<input type="checkbox"/>	Adjust HDR Mode.	
	HDR Picture	<input type="checkbox"/>		
	HDR Movie	<input type="checkbox"/>		
	HDR Game	<input type="checkbox"/>		

Color Setup (Konfigurasi Warna)

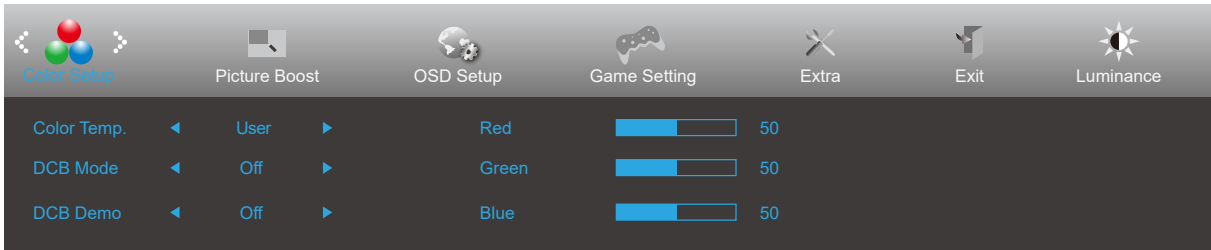

	Color Temp. (Suhu Warna)	Warm (Hangat)		Mengambil temperatur warna hangat dari EEPROM.
		Normal		Mengambil temperatur warna normal dari EEPROM.
		Cool (Sejuk)		Mengambil temperatur warna sejuk dari EEPROM.
		sRGB		Mengambil temperatur warna sRGB dari EEPROM.
		User (Pengguna)	Red (Merah)	
	Green (Hijau)			Penambahan hijau dari Register-digital.
	Blue (Biru)			Penambahan Biru dari Register-digital.
	DCB Mode (Mode DCB)	Full Enhance (Penyempurnaan Penuh)	aktif atau tidak aktif	Menonaktifkan atau mengaktifkan mode Full Enhance (Penyempurnaan Penuh)
		Nature Skin (Kulit Alami)	aktif atau tidak aktif	Menonaktifkan atau mengaktifkan mode Nature Skin (Kulit Alami)
		Green Field (Bidang Hijau)	aktif atau tidak aktif	Menonaktifkan atau mengaktifkan mode Green Field (Bidang Hijau)
		Sky-blue (Langit Biru)	aktif atau tidak aktif	Menonaktifkan atau mengaktifkan mode Sky-blue (Langit Biru)
		AutoDetect (Deteksi Otomatis)	aktif atau tidak aktif	Menonaktifkan atau mengaktifkan mode AutoDetect (Deteksi Otomatis)
		OFF	aktif atau tidak aktif	Menonaktifkan atau mengaktifkan mode OFF
	DCB Demo (Demo DCB)		aktif atau tidak aktif	Menonaktifkan atau mengaktifkan Demo
	Red (Merah)		0-100	Penambahan merah dari Register-digital.
Green (Hijau)		0-100	Penambahan hijau dari Register-digital.	
Blue (Biru)		0-100	Penambahan biru dari Register-digital.	

Picture Boost (Peningkatan Gambar)

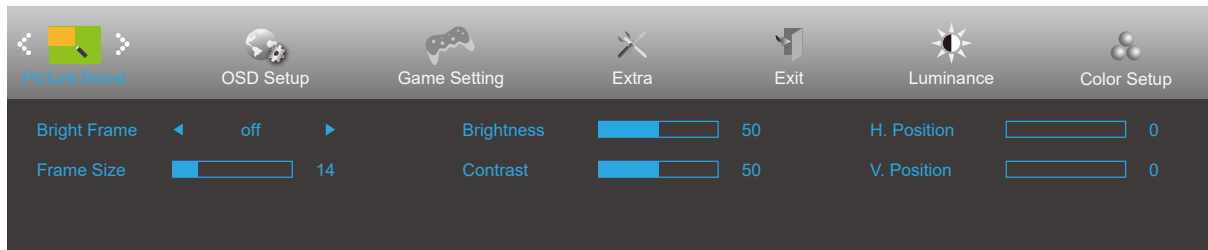



	Bright Frame (Bingkai Terang)	aktif atau tidak aktif	Menonaktifkan atau Mengaktifkan Bright Frame (Bingkai Terang)
	Frame Size (Ukuran Bingkai)	14-100	Menyesuaikan Frame Size (Ukuran Bingkai)
	Brightness (Kecerahan)	0-100	Menyesuaikan Frame Brightness (Kecerahan Bingkai)
	Contrast (Kontras)	0-100	Menyesuaikan Frame Contrast (Kontras Bingkai)
	H. Position (Posisi Horizontal)	0-100	Menyesuaikan Frame horizontal Position (Posisi Horizontal Bingkai)
	V. Position (Posisi Vertikal)	0-100	Menyesuaikan Frame vertical Position (Posisi Vertikal Bingkai)

Catatan:

Menyesuaikan kecerahan, kontras, dan posisi Bright Frame (Bingkai Terang) untuk pengalaman tampilan yang lebih baik.

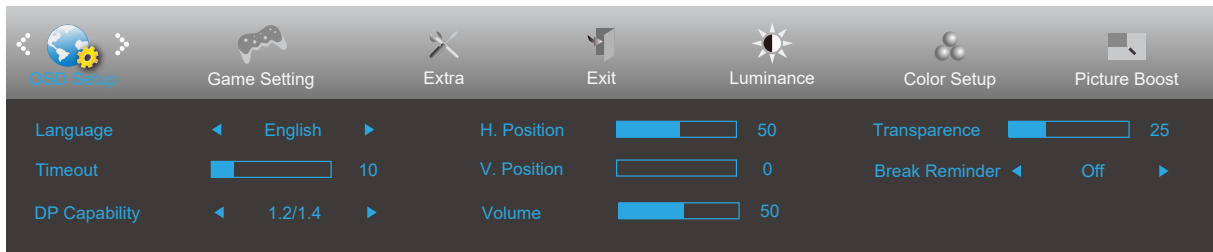
OSD Setup (Konfigurasi OSD)





	Language (Bahasa)		Memilih bahasa OSD
	Timeout (Batas Waktu)	5-120	Menyesuaikan Batas Waktu OSD
	DP Capability (Kemampuan DP)	1.1/1.2/1.4	perlu diketahui bahwa hanya DP1.2/1.4 yang mendukung fungsi sinkronisasi bebas
	H. Position (Posisi Horizontal)	0-100	Menyesuaikan posisi horizontal OSD
	V. Position (Posisi Vertikal)	0-100	Menyesuaikan posisi vertikal OSD
	Volume	0-100	Pengaturan Volume.
	Transparence (Transparansi)	0-100	Menyesuaikan transparansi OSD
	Break Reminder (Peringat Jeda)	aktif atau tidak aktif	Peringat jeda jika pengguna terus bekerja selama lebih dari 1 jam

Catatan:

Jika konten video DP mendukung DP1.2/1.4, pilih DP1.2/1.4 untuk DP Capability (Kemampuan DP); jika tidak, pilih DP1.1.

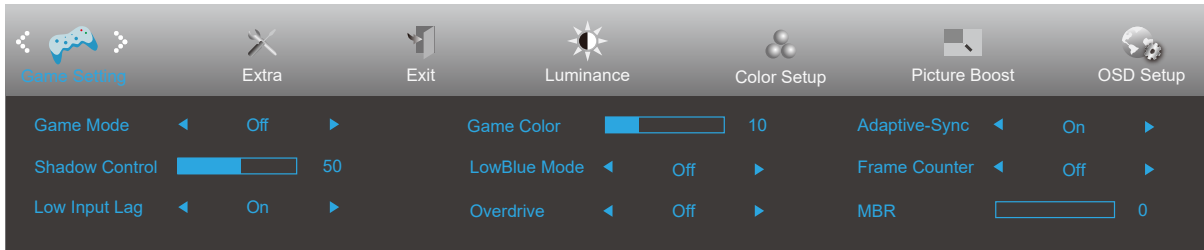
Game Setting (Pengaturan Permainan)





	Game Mode (Mode Permainan)	FPS	Untuk bermain game FPS (first Person Shooters). Meningkatkan detail level warna hitam pada tema gelap.
		RTS	Untuk bermain RTS (Strategi Real Time). Tingkatkan kualitas gambar.
		Racing (Balapan)	Untuk bermain game Balapan, menghadirkan waktu respons tercepat dan saturasi warna tinggi.
		Gamer 1 (Pemain 1)	Pengaturan preferensi pengguna disimpan sebagai Pemain 1.
		Gamer 2 (Pemain 2)	Pengaturan preferensi pengguna disimpan sebagai Pemain 2.
		Gamer 3 (Pemain 3)	Pengaturan preferensi pengguna disimpan sebagai Pemain 3.
		off (tidak aktif)	Tidak ada optimisasi berdasarkan Mode Game.
	Shadow Control (Kontrol Bayangan)	0-100	Default Shadow Control (Kontrol Bayangan) adalah 50, pengguna akhir dapat menyesuaikan dari 50 ke 100 atau 0 untuk meningkatkan kontras agar gambar jernih. 1. Jika gambar terlalu gelap untuk dilihat secara detail, sesuaikan dari 50 ke 100 untuk gambar jernih. 2. Jika gambar terlalu terang untuk dilihat secara detail, sesuaikan dari 50 ke 0 untuk gambar jernih
	Low input Lag (Lag input rendah)	On (Aktif)/off (Tidak Aktif)	Menurunkan lag input dan tergantung pada pengaturan Adaptive-Sync/AMD FreeSync Premium .
	Game Color (Warna Permainan)	0-20	Warna Game akan memberikan tingkat 0-20 untuk menyesuaikan saturasi agar gambar lebih jernih.
	LowBlue Mode (Mode LowBlue)	Off (Tidak Aktif)/Multimedia/Internet/Office/Reading (Baca)	Menurunkan gelombang cahaya biru dengan mengendalikan suhu warna.
	Overdrive	Weak (Lemah)	Menyesuaikan waktu respons.
		Medium (Sedang)	
Strong (Kuat)			
Boost			
Off (Tidak Aktif)			
MBR	0-20	Sesuaikan Pengurangan Buram Gambar.	
Adaptive-Sync/AMD FreeSync (Tersedia untuk model-model tertentu)	On (Aktif)/Off (Tidak Aktif)	Nonaktifkan atau Aktifkan Adaptive-Sync/AMD FreeSync Premium.	
Penghitung Frame	Off (Tidak Aktif)/Right-Up (Kanan Atas)/Right-Down (Kanan Bawah)/Left-Down (Kiri Bawah)/Left-Up (Kiri Atas)	Menampilkan frekuensi V di sudut layar yang dipilih	

Catatan:

Fungsi MBR dan Overdrive Boost hanya tersedia bila Adaptive-Sync/AMD FreeSync Premium tidak aktif dan frekuensi vertikal mencapai 75 Hz.

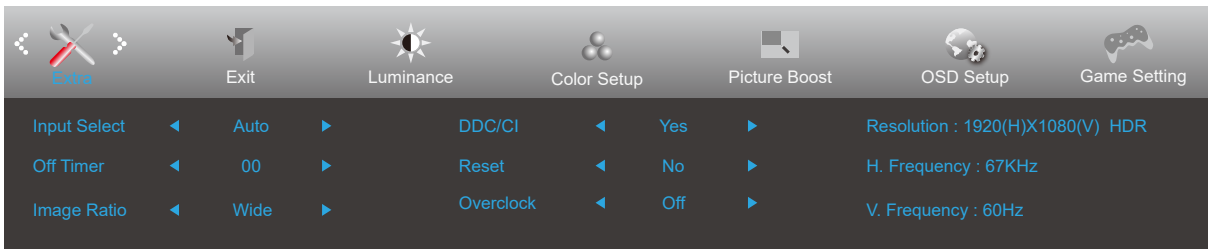
Extra (Ekstra)



	Input Select (Pilihan Input)		Memilih Sumber Sinyal Input
	Auto Config. (Konfigurasi Otomatis)	ya atau tidak	Mengadjustakan gambar ke default secara otomatis
	Off timer (Timer mati)	0-24 jam	Memilih waktu penonaktifan DC
	Image Ratio (Rasio Gambar)	Lebar	Memilih rasio gambar yang akan ditampilkan.
		4:3	
		1:1	
		17" (4:3)	
		19" (4:3)	
		19" (5:4)	
		19"W (16:10)	
21,5"W (16:9)			
22"W (16:10)			
23"W (16:9)			
23,6"W (16:9)			
24"W (16:9)			
DDC/CI	ya atau tidak	Mengaktifkan/menonaktifkan dukungan DDC/CI	
Reset (Atur Ulang)	ya atau tidak	Mengatur ulang menu ke default. (ENERGY STAR® tersedia untuk model-mdel tertentu.)	
	ENERGY STAR®/ tidak		

Exit (Keluar)

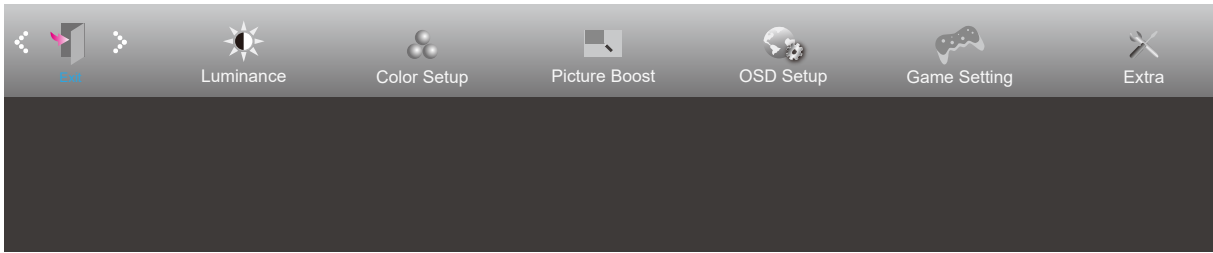

	Exit (Keluar)		Keluar dari OSD utama
---	---------------	--	-----------------------

Indikator LED

Status	Warna LED
Mode Daya Penuh	Putih
Mode Aktif-mati	Oranye

Mengatasi masalah

Masalah & Pertanyaan	Kemungkinan Solusi
LED Daya Tidak Menyala	Pastikan tombol daya dalam keadaan hidup dan kabel daya telah tersambung dengan benar ke stopkontak yang telah diarde dan ke monitor.
Tidak ada gambar di layar	<ul style="list-style-type: none"> ● Apakah kabel daya tersambung dengan benar? Periksa sambungan kabel daya dan catu daya. ● Apakah kabel video tersambung dengan benar? (Tersambung menggunakan kabel VGA) Periksa sambungan kabel VGA. (Tersambung menggunakan kabel HDMI) Periksa sambungan kabel HDMI. (Tersambung menggunakan kabel DP) Periksa sambungan kabel DP. * Input VGA/HDMI/DP tidak tersedia pada semua model. ● Jika daya aktif, boot ulang komputer untuk melihat layar awal (layar login). Jika layar awal (layar login) muncul, jalankan boot komputer dalam mode yang dapat diterapkan (mode aman untuk Windows 7/8/10), lalu ubah frekuensi kartu video. (Lihat Menetapkan Resolusi Optimal) Jika layar awal (layar login) tidak muncul, hubungi Pusat Layanan atau dealer Anda. ● Apakah "Input Not Supported" (Input Tidak Didukung) terlihat di layar? Anda dapat melihat pesan ini bila sinyal dari kartu video melampaui resolusi dan frekuensi maksimum yang dapat diterima monitor dengan baik. Sesuaikan resolusi dan frekuensi maksimum yang dapat diterima monitor dengan baik. ● Pastikan Driver Monitor AOC telah terinstal.
Gambar Tidak Jelas dan Berbayang	Sesuaikan Kontrol Kontras dan Kecerahan. Tekan tombol pintasan (OTOMATIS). Pastikan Anda tidak menggunakan kabel ekstensi atau switch box. Sebaiknya sambungkan monitor langsung ke konektor output kartu video yang terdapat di bagian belakang.
Gambar Memantul, Berkedip, atau Muncul Pola Bergelombang Pada Gambar	Pindahkan perangkat listrik yang dapat mengakibatkan interferensi listrik sejauh mungkin dari monitor. Gunakan kecepatan refresh maksimum yang dimiliki monitor pada resolusi yang sedang digunakan.
Monitor terkunci dalam mode Aktif-Mati	Tombol Daya Komputer harus dalam posisi AKTIF. Kartu Video Komputer harus terpasang tepat pada slotnya. Pastikan kabel video pada monitor tersambung dengan benar ke komputer. Periksa kabel video monitor, lalu pastikan tidak ada pin yang tertekuk. Pastikan komputer telah beroperasi dengan menekan tombol CAPS LOCK pada keyboard sekaligus melihat LED CAPS LOCK. LED harus AKTIF atau NONAKTIF setelah Anda menekan tombol CAPS LOCK.
Salah satu warna utama tidak muncul (MERAH, HIJAU, atau BIRU)	Periksa kabel video monitor, lalu pastikan tidak ada pin yang rusak. Pastikan kabel video pada monitor tersambung dengan benar ke komputer.
Gambar layar tidak berada di tengah atau berukuran tepat	Sesuaikan H-Position (Posisi Horizontal) dan V-Position (Posisi Vertikal) atau tekan tombol pintas (AUTO) (Otomatis).
Gambar memiliki warna yang cacat (putih tidak terlihat putih)	Sesuaikan warna RGB atau pilih suhu warna yang diinginkan.
Terjadi gangguan horizontal atau vertikal pada layar	Gunakan mode penonaktifan Windows 7/8/10 untuk menyesuaikan JAM dan FOKUS. Tekan tombol pintasan (OTOMATIS).
Peraturan & Layanan	Lihat Informasi Peraturan & Layanan yang ada di CD panduan atau www.aoc.com (untuk mencari model yang Anda beli di negara Anda dan untuk menemukan Informasi Peraturan & Layanan pada halaman Dukungan.)

Spesifikasi

Spesifikasi Umum

Panel	Nama model	C27G2Z3/BK		
	Sistem kendali	LCD TFT Berwarna		
	Ukuran Gambar yang Terlihat	68,6 cm diagonal		
	Jarak piksel	0,3114mm (H) × 0,3114mm (V)		
	Warna Layar	16,7M warna		
Lainnya	Rentang pindai horizontal	30k-280kHz (HDMI) 30k-320kHz (DP)		
	Ukuran pindai horizontal (Maksimum)	597.888 mm		
	Rentang pindai vertikal	48-250Hz (HDMI) 48-280Hz (DP)		
	Ukuran Pindai Vertikal (Maksimum)	336.312 mm		
	Resolusi standar optimal	1920x1080@60Hz		
	Max resolution	1920x1080@250Hz (HDMI) 1920x1080@280Hz* (DPI)		
	Plug & Play	VESA DDC2B/CI		
	Catu daya	100-240V~,50/60Hz		
	Pemakaian daya	Normal (kecerahan dan kontras standar)	32W	
		Maks. (kecerahan = 100, kontras =100)	≤ 45W	
Siaga		≤ 0.3W		
Karakteristik Fisik	Tipe konektor	HDMI/ DP/ Earphone keluar		
	Tipe Kabel Sinyal	Dapat dilepas		
Lingkungan	Suhu	Beroperasi	0°~ 40°	
		Tidak beroperasi	-25°~ 55°	
	Kelembapan	Beroperasi	10% hingga 85% (tanpa kondensasi)	
		Tidak beroperasi	5% hingga 93% (tanpa kondensasi)	
	Ketinggian	Beroperasi	0~ 5000 m (0~ 16404 kaki)	
		Tidak beroperasi	0~ 12.192 m (0~ 40.000 kaki)	



Mode Tampilan Standar

Standar	RESOLUSI	FREKUENSI HORIZONTAL (KHz)	FREKUENSI VERTIKAL (Hz)
VGA	640x480@60Hz	31.469	59.94
VGA	640x480@67Hz	35	66.667
VGA	640x480@72Hz	37.861	72.809
VGA	640x480@75Hz	37.5	75
VGA	640x480@100Hz	51.08	99.769
VGA	640x480@120Hz	61.91	119.518
DOS MODE	720x400@70Hz	31.469	70.087
DOS MODE	720x480@60Hz	29.855	59.710
SD	720x576@50Hz	31.25	50
SVGA	800x600@56Hz	35.156	56.25
SVGA	800x600@60Hz	37.879	60.317
SVGA	800x600@72Hz	48.077	72.188
SVGA	800x600@75Hz	46.875	75
SVGA	800x600@100Hz	63.684	99.662
SVGA	800x600@120Hz	76.302	119.97
SVGA	832x624@75Hz	49.725	74.551
XGA	1024x768@60Hz	48.363	60.004
XGA	1024x768@70Hz	56.476	70.069
XGA	1024x768@75Hz	60.023	75.029
XGA	1024x768@100Hz	81.577	99.972
XGA	1024x768@120Hz	97.551	119.989
WXGA+	1440x900@60Hz	55.935	59.887
SXGA	1280x1024@60Hz	63.981	60.02
SXGA	1280x1024@75Hz	79.975	75.025
HD	1280x720@50Hz	37.071	49.827
HD	1280x720@60Hz	45	60
HD	1280x1080@60Hz	67.173	59.976
Full HD	1920x1080@60Hz	67.5	60
Full HD	1920x1080@100Hz	113.21	99.93
Full HD	1920x1080@120Hz	137.26	119.982
Full HD	1920x1080@240Hz	274.519	239.964
Full HD	1920x1080@280Hz	310.803	280.003

Penggunaan Pin



Kabel Sinyal Layar Warna 19-Pin

No. Pin	Nama Sinyal	No. Pin	Nama Sinyal	No. Pin	Nama Sinyal
1.	TMDS Data 2+	9.	TMDS Data 0-	17.	DDC/CEC Arde
2.	TMDS Data 2 Shield	10.	TMDS Clock+	18.	Daya +5V
3.	TMDS Data 2-	11.	TMDS Clock Shield	19.	Deteksi Hot Plug
4.	TMDS Data 1+	12.	TMDS Clock-		
5.	TMDS Data 1Shield	13.	CEC		
6.	TMDS Data 1-	14.	Dilindungi (N.C. pada perangkat)		
7.	TMDS Data 0+	15.	SCL		
8.	TMDS Data 0 Shield	16.	SDA		

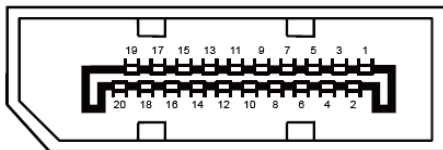

Kabel Sinyal Layar Warna 20-Pin

No. Pin	Nama Sinyal	No. Pin	Nama Sinyal
1	ML_Lane 3 (n)	11	GND
2	GND	12	ML_Lane 0 (p)
3	ML_Lane 3 (p)	13	KONFIG1
4	ML_Lane 2 (n)	14	KONFIG2
5	GND	15	AUX_CH(p)
6	ML_Lane 2 (p)	16	GND
7	ML_Lane 1 (n)	17	AUX_CH(n)
8	GND	18	Deteksi Hot Plug
9	ML_Lane 1 (p)	19	DP_PWR Balik
10	ML_Lane 0 (n)	20	DP_PWR

Plug and Play

Fitur Plug & Play DDC2B

Monitor ini dilengkapi kemampuan VESA DDC2B berdasarkan standar VESA DDC STANDARD. Fitur ini memungkinkan monitor menginformasikan identitasnya kepada sistem host dan, tergantung pada tingkat DDC yang digunakan, menyampaikan informasi tambahan tentang kemampuan tampilannya.

DDC2B adalah kanal data dua arah berdasarkan protokol I2C. Sistem host dapat meminta informasi EDID melalui kanal DDC2B.