

PORSCHE DESIGN

AGON  
BY AOC

KKORISNIČKI PRIRUČNIK

**PD34**

[www.aoc.com](http://www.aoc.com)

©2024 AOC. All rights reserved

Sigurnost.....	1
Nacionalne konvencije.....	1
Napajanje .....	2
Instalacija.....	3
Čišćenje.....	4
Ostalo.....	5
Priprema.....	6
Sadržaj pakiranja.....	6
Postavite stalak i bazu.....	7
Održavanje zaslona.....	8
Podešavanje kuta gledanja .....	9
Priključivanje monitora.....	10
Pričvršćenje zidnog nosača.....	11
Funkcija slobodne Adaptive-Sync .....	13
HDR .....	14
Funkcija KVM.....	15
Prilagođavanje.....	16
Prečaci.....	16
OSD Setting (OSD postavke) .....	17
Game Setting (Podešavanje za igre).....	18
Luminance (Osvjetljenje).....	20
Image Setup (Podešavanje slike).....	21
Color Setup (Podešavanje boja).....	23
Audio.....	25
Light FX (FX svjetlo) .....	26
OLED Care/Extra (Dodatno).....	27
OSD Setup (Podešavanje OSD).....	29
LED indikator.....	30
Rješavanje problema.....	31
Tehnički podaci.....	32
Opći podaci .....	32
Podešeni režimi prikaza.....	34
Raspored kontakata .....	35
Uključi i radi.....	36

# Sigurnost

## Nacionalne konvencije

Sljedeća potpoglavlja opisuju konvencije znakovlja koje se koristi u ovom dokumentu.

### Napomene, mjere opreza i upozorenja

Kroz cijeli ovaj vodič, odlomci teksta mogu biti pridodani određenoj ikoni i ispisani u kosom ili naglašenom fontu. Ovi odlomci se napomene, mjere opreza i upozorenja i oni se koriste na ovaj način:



**NAPOMENA:** NAPOMENA ukazuje na važnu informaciju koja vam pomaže da bolje koristite svoj računalni sustav.





**OPREZ:** MJERA OPREZA ukazuje na moguću opasnost od oštećivanja hardvera ili gubitka podataka te vas upućuje kako da izbjegnute problem.





**UPOZORENJE:** UPOZORENJE ukazuje na moguću tjelesnu ugroženost i upućuje vas kako da je izbjegnute. Neka upozorenja mogu se pojaviti u alternativnim oblicima i ne moraju biti pridodana ikonama. U takvim slučajevima nadležna tijela vlasti propisuju posebni način upozorenja.

## Napajanje

 Monitor se smije napajati samo iz izvora napajanja koji je naveden na natpisnoj pločici. Ako niste sigurni koji vrstu napajanja imate doma, potražite savjet trgovca ili lokalne elektrodistribucije.

 Monitor je opremljen trolnim utikačem s uzemljenjem koji posjeduje treći kontakt (uzemljenje). Ovaj utikač odgovara samo za utičnicu s uzemljenjem kao zaštitom od dodirnog napona. Ako utičnica ne odgovara trolnom utikaču, kvalificirani električar mora izvršiti instalaciju ispravne utičnice ili morate koristiti adapter za uzemljenje. Nemojte onesposobiti sigurnosnu namjenu zaštitnog utikača.

 Izvucite utikač uređaja iz utičnice za vrijeme nevremena s grmljavinom ili ako uređaj nećete koristiti u dužem vremenskom periodu. Ovim ćete zaštititi monitor od oštećenja koja mogu nastati od prenaponskih udarnih valova.

 Nemojte preopterećivati razdjelnike i produžne kablove. Preopterećenje može dovesti do požara ili električnog udara.

 Kako biste osigurali zadovoljavajući rad, monitor koristite samo s UL računalima koja imaju odgovarajuće utičnice s oznakom 100 - 240 V, min. 5 A.

 Zidna utičnica mora se ugraditi u blizini uređaja i pristup do nje mora biti lak.

 Za upotrebu samo s priključenim adapterima napajanja

Proizvođači: FSP Group Inc.

Model: FSP230-AJAS3

## Instalacija

**!** Nemojte postavljati monitor na nestabilna kolica, stalak tronožac, nosač ili stol. Ako dođe do pada monitora, to može dovesti ozljeđivanja osoba i izazvati ozbiljna oštećenja uređaja. Koristite samo kolica, postolje, tronožac, nosač ili stol koji preporučuje proizvođač ili se prodaje uz ovaj proizvod. Slijedite upute proizvođača za ugradnju proizvoda te koristite dodatnu opremu za postavljanje koju je preporučio proizvođač. Proizvod na kolicima pomičite oprezno.

**!** Nikad ne gurajte predmete u proreze na kućištu monitora. Može oštetiti dijelove kruga i tako prouzročiti požar ili električni udar. Nikad ne izlijevajte tekućine po monitoru.

**!** Nemojte prednji dio uređaja stavljati na pod.

**!** Ako želite monitor postaviti na policu ili zid, koristite se priborom za ugradnju koji je odobrio proizvođač i slijedite odgovarajuće upute.

### **!** UPOZORENJE: ELEKTRIČNI VODOVI! OPASNO PO ŽIVOT ZBOG STRUJNOG UDARA!!

Poduzmite odgovarajuće mjere opreza kako biste spriječili oštećenja dovodnih vodova (struja, plin, voda) tijekom ugradnje na zid.

**!** Ostavite nešto prostora oko monitora kao što je ispod prikazano. U protivnom će cirkulacija zraka biti nedovoljna te stoga pregrijavanje može dovesti do požara ili oštećenja monitora.

**!** Da ne dođe do mogućih oštećenja, primjerice, do odljepljivanja ploče od okvira, pazite da se monitor ne nagne za više od -5 stupnjeva prema dolje. Ako se prekorači maksimalni kut nagiba od -5 stupnjeva prema dolje, oštećenja monitora neće biti obuhvaćena jamstvom.

Dolje pogledajte podatke o preporučenim područjima za ventilaciju oko monitora kad monitor montirate na zid ili na stalak:

#### Ugrađeno na postolju

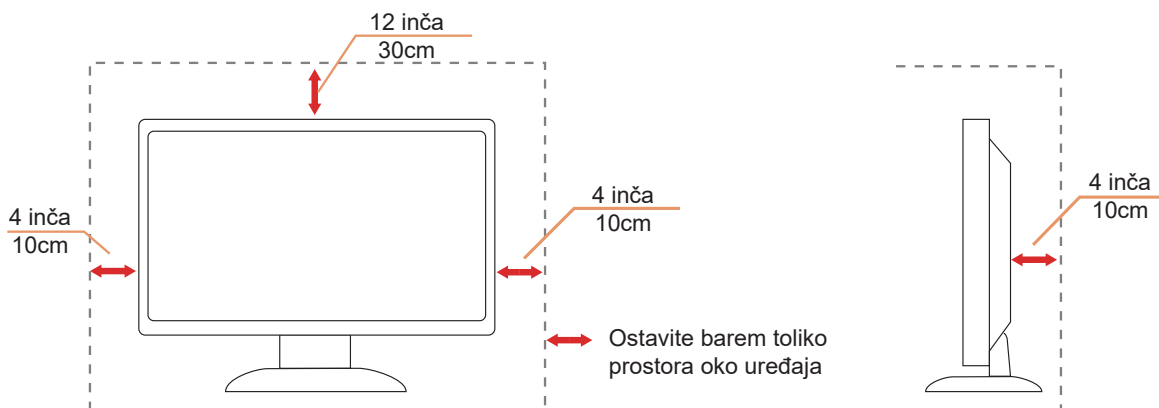

## Čišćenje

⚠ Redovito čistite ormarić mekom, vodom navlaženom krpom.

⚠ Prilikom čišćenja koristite krpu od mekog pamuka ili mikrovlakana. Krpa mora biti malo vlažna, odnosno gotovo suha, ne dopustite ulazak tekućine u kućište.





⚠ Isključite prije čišćenja kabel za napajanje iz električne utičnice.

## Ostalo

 Ako se iz proizvoda širi čudan miris, zvuk ili dim, ODMAH isključite utikač iz utičnice za napajanje i pozovite servisni centar.

 Pripazite da ventilacijski otvori ne budu zaklonjeni stolom ili zastorom.

 OLED monitor nemojte za vrijeme rada izlagati jakim vibracijama ili udarcima.

 Ne udarajte i ne ispuštajte monitor prilikom rada ili prijenosa.

 **OPASNO PO ŽIVOT I OPASNOST OD NESREĆA ZA DJENČAN I DJECU!**

Djecu nikad ne ostavljajte bez nadzora pokraj ambalažnog materijala. Ambalaža predstavlja opasnost od gušenja. Djeca često podcjenjuju opasnosti.

Djecu uvijek zadržavajte dalje od proizvoda.

 Sačuvajte ovaj dokument za buduće potrebe. Prilikom predaje ovog proizvoda drugim osobama, priložite upute za instalaciju i sigurnosne napomene.

 Ne stavljajte uređaj u blizinu izvora topline i zaštitite ga od izravnog sunčevog svjetla.

 Nikad ne izlažite uređaj vlazi, kondenzaciji ili mokrim uvjetima.

# Priprema

## Sadržaj pakiranja

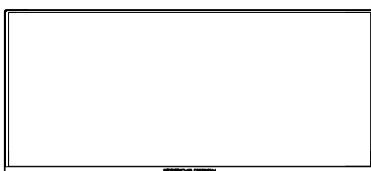

Monitor



Quick Start Guide



Warranty Card

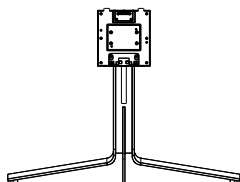

Stand/Base



Porsche Design  
USB Disk



Power Cable



Adapter



DP Cable



HDMI Cable



USB Cable



USB C-C  
Cable



USB C-C/A  
Cable

\*Svi signalni kabeli se ne isporučuju za sve zemlje i regije. Potvrdu potražite u lokalnoj trgovini ili u AOC zastupništvu.



## Postavite stalak i bazu

Bazu postavite ili uklonite u skladu sa sljedećim koracima.

Postavljanje:

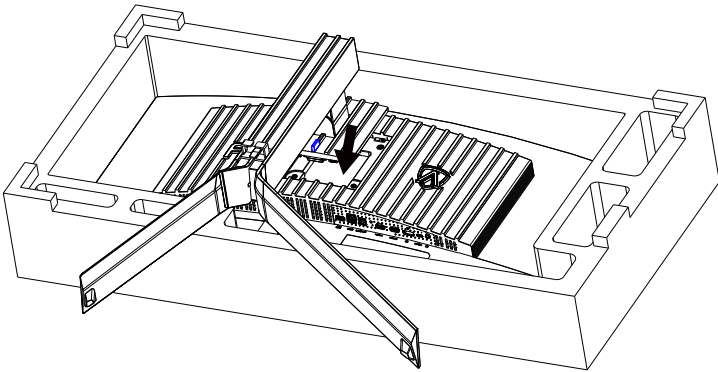

Skidanje:

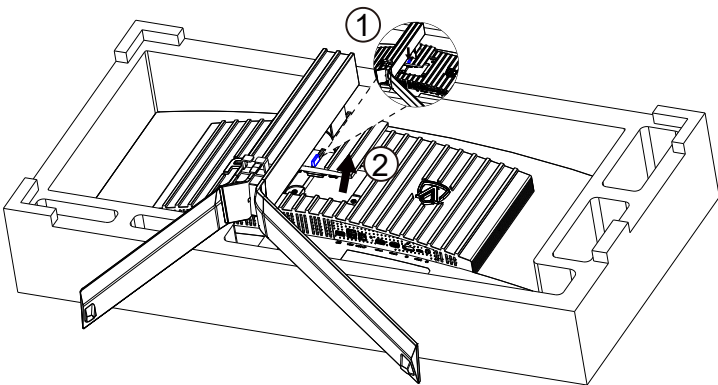

# Održavanje zaslona

Da biste smanjili rizik od zadržavanja slike na zaslonu, redovito provodite sljedeće održavanje. Nepridržavanje ovih uputa može poništiti vaše jamstvo.

## ▪ Izbjegavajte prikazivanje mirne slike tijekom duljih razdoblja.

Mirna slika odnosi se na sliku koja se s vremenom ne mijenja, kao što je fotografija.

Mirna slika može dovesti do trajnog oštećenja QD-OLED zaslona, zbog čega se slika nastavlja pojavljivati kada se više ne prikazuje aktivno.

Za najbolje rezultate:

1. Nema statičnih slika. Ne prikazujte mirnu sliku dulje vrijeme (4 sata). To može uzrokovati ostatke slike zaslona (izgaranje). Ako sliku treba prikazati dulje vrijeme, smanjite svjetlinu i kontrast što je više moguće.
2. Koristite cijeli zaslon. Kada gledate videozapis koji je u poštanskom sandučiću ili u obliku stupa, kao što je videozapis u omjeru 4:3, može rezultirati artefaktima. Da biste smanjili taj problem, koristite način prikaza preko cijelog zaslona.
3. Bez naljepnica. Ne stavljajte naljepnice ili naljepnice izravno na zaslon. To može uzrokovati oštećenje zaslona.

## ▪ Ne koristite ovaj zaslon dulje od četiri sata neprekidno.

Ovaj proizvod koristi mnoge tehnologije za smanjenje ili uklanjanje zadržavanja slike (izgaranje). Koristite zadane postavke zaslona da biste izbjegli zadržavanje slike i održali kvalitetu slike.

## ▪ Pixel Orbiting (Kruženje) (Pomak slike)

Orbita će lagano pomaknuti prikazanu sliku na razini piksela, jednom u sekundi kako bi se spriječilo zadržavanje slike.

Ova funkcija je "Uključeno (Slabo)" prema zadanim postavkama, "Slab" se najmanje kreće, "Jak" se najviše kreće, "Isključeno" onemogućuje kretanje i povećava šanse za zadržavanje slike. To se može postaviti u izborniku OSD-a.

## ▪ Pixel Refresh (eliminacija zadržavanja slike)

QD-OLED zasloni počinju pokazivati zadržavanje slike kada se mirna slika prikazuje dugo vremena, oko 4 sata neprekidne uporabe.

Da biste uklonili ostatke slike koji se počinju pojavljivati, redovito pokrenite funkcije uklanjanja ostataka slike zaslona radi najboljih performansi prikaza.

Sljedeće funkcije imaju standardnu postavku „Off“, međutim se mogu koristiti za daljnju zaštitu vašeg monitora od QD-OLED spaljivanja. Preporučuje se uključiti te funkcije kako biste dalje zaštitili vašu ploču:

## ▪ Screen Saver (Čuvar zaslona)

Ako se neko vrijeme otkriva statična slika, funkcija čuvara zaslona zatamnit će zaslon kako bi zaštitila ploču od zadržavanja slike.

## ▪ Logos Protection (Zaštita više logotipa)

Kada se na zaslonu otkrije više statičnih logotipa, koja će zatamniti zaslon kako bi zaštitila ploču od lijepljenja slike na mjestima gdje se prepoznaju logotipi.

## ▪ Boundary Dimmer (Granični prigušivač)

Graničnog prigušivanja može automatski otkriti i prigušiti svjetlinu određenih područja s velikom razlikom u razinama svjetline.

## ▪ Taskbar Dimmer (Prigušivač programske trake)

Tehnologija prigušivača programske trake smanjit će svjetlinu područja programske trake na zaslonu.

## ▪ Thermal Protection (Toplinska zaštita)

Kada je temperatura monitora iznad 60 stupnjeva Celzija, značajka toplinske zaštite automatski će prigušiti svjetlinu zaslona kako bi se osiguralo pravilno odvođenje topline.

## Podešavanje kuta gledanja

Za optimalno gledanje preporučuje se gledanje potpuno srijeda u monitor, zatim podešavanje kuta monitora prema vlastitim željama. Držite stalak tako da ne prevrnete monitor pri podešavanju kuta monitora. Monitor možete podešavati kako je dolje navedeno:

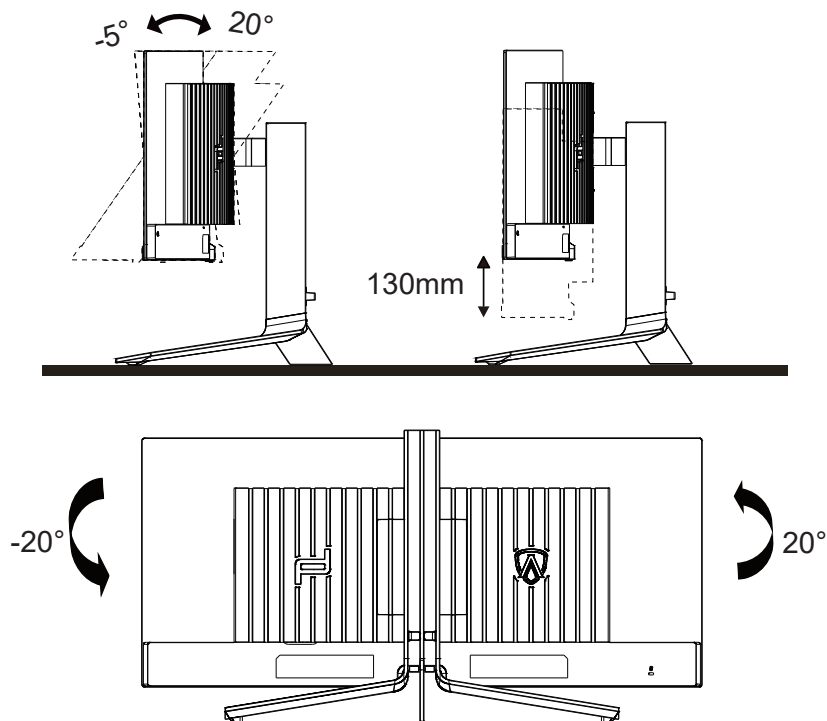

### NAPOMENA:

Ne dodirujte OLED zaslon pri promjeni kuta monitora. Time možete slomiti ili oštetiti OLED ekran.

### Warning:

1. To avoid potential screen damage, such as panel peeling, ensure that the monitor does not tilt downward by more than -5 degrees.
2. Do not press the screen while adjusting the angle of the monitor. Grasp only the bezel.

# Priključivanje monitora

Spajanje kablova na stražnjoj strani monitora i računala

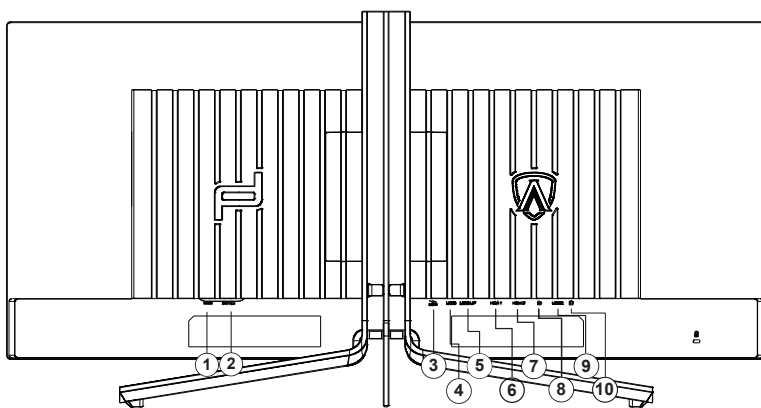

1. Napajanje
2. Sklopka za uključivanje
3. USB3.2 Gen1 ulaz
4. USB3.2 Gen1 priključak + brzo punjenje x1
5. USB3.2 Gen1 priključak x2
6. HDMI1
7. HDMI2
8. DisplayPort
9. USB C
10. Slušalice

## Priključivanje na računalo

1. Kabel za napajanje čvrsto ukopčajte sa stražnje strane monitora.
2. Isključite računalo i iskopčajte kabel za napajanje.
3. Kabel za prijenos signala monitora ukopčajte u priključnicu za video na stražnjoj strani računala.
4. Ukopčajte kabel za napajanje računala i monitora u obližnju utičnicu.
5. Uključite računalo i monitor.

Ako monitor prikazuje sliku, instalacija je dovršena. Ako na monitoru nema slike, pogledajte poglavlje Rješavanje problema.

Zbog zaštite opreme, uvijek isključite računalo i OLED monitor prije međusobnog povezivanja.

# Pričvršćenje zidnog nosača

Pripreme za postavljanje zidnog nosača

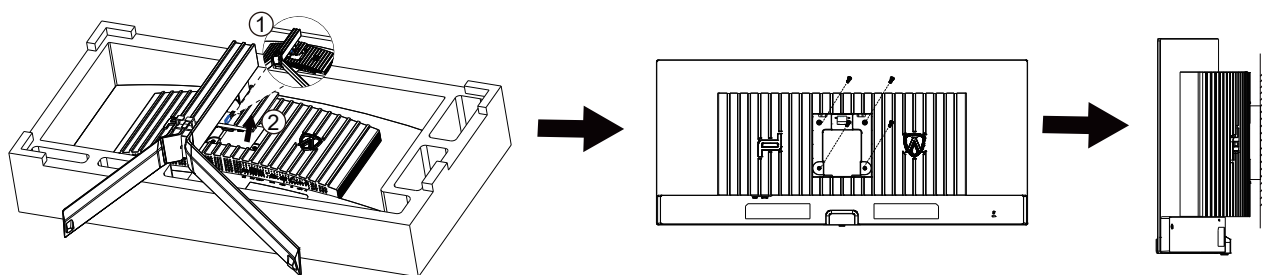

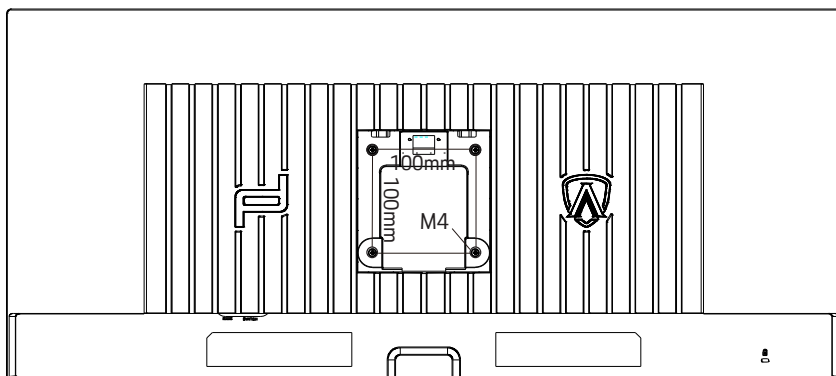

Ovaj monitor može se postaviti na zidni nosač koji se kupuje odvojeno. Prije ovog postupka odvojite napajanje. Slijedite ove korake:

1. Skinite osnovu.
2. Slijedite upute proizvođača za sastavljanje zidnog nosača.
3. Postavite zidni nosač na stražnju stranu monitora. Centrirajte otvore na na zidnom nosaču s otvorima na stražnjoj strani monitora.
4. Ponovno spojite kablove. U korisničkim uputama koje ste dobili uz zidni nosač, potražite upute za ugradnju zidnog nosača na zid.

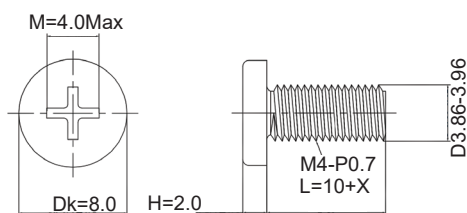

Posebnost zidnih vještina M4\*(10+X) mm, ( X=teška vrpca zidnog montiranja )



 Zapiska: rupe koje montiraju VESA nisu dostupne za sve modele, molim vas provjerite dilera ili službeno odjeljenje AOC-a. Uvijek kontaktirajte proizvođača za instalaciju zidova.

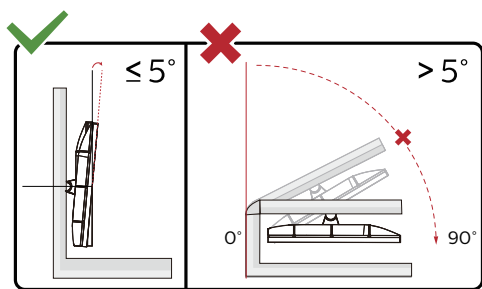

\* Dizajn zaslona može se razlikovati od prikazanog.

**Upozorenje:**

1. Da ne dođe do mogućih oštećenja zaslona kao što je odljepljivanje ploče, pazite da se monitor ne nagne za više od -5 stupnjeva prema dolje.
2. Ne pritišćite zaslon prilikom podešavanja kuta monitora. Držite samo za okvir.

## Funkcija slobodne Adaptive-Sync

1. Funkcija slobodne Adaptive-Sync radi s DisplayPort/HDMI/USB C.
2. Kompatibilna grafička kartica: Preporučeni popis pronađite u nastavku, možete provjeriti i popis na web-stranici [www.AMD.com](http://www.AMD.com)

### Grafičke kartice

- Radeon™ RX Vega serija
- Radeon™ RX 500 serija
- Radeon™ RX 400 serija
- Radeon™ R9/R7 300 serija (izuzeta serija R9 370/X, R7 370/X, R7 265)
- Radeon™ Pro Duo (2016)
- Radeon™ R9 Nano serija
- Radeon™ R9 Fury serija
- Radeon™ R9/R7 200 serija (izuzeta serija R9 270/X, R9 280/X)

### Procesori

- AMD Ryzen™ 7 2700U
- AMD Ryzen™ 5 2500U
- AMD Ryzen™ 5 2400G
- AMD Ryzen™ 3 2300U
- AMD Ryzen™ 3 2200G
- AMD PRO A12-9800
- AMD PRO A12-9800E
- AMD PRO A10-9700
- AMD PRO A10-9700E
- AMD PRO A8-9600
- AMD PRO A6-9500
- AMD PRO A6-9500E
- AMD PRO A12-8870
- AMD PRO A12-8870E
- AMD PRO A10-8770
- AMD PRO A10-8770E
- AMD PRO A10-8750B
- AMD PRO A8-8650B
- AMD PRO A6-8570
- AMD PRO A6-8570E
- AMD PRO A4-8350B
- AMD A10-7890K
- AMD A10-7870K
- AMD A10-7850K
- AMD A10-7800
- AMD A10-7700K
- AMD A8-7670K
- AMD A8-7650K
- AMD A8-7600
- AMD A6-7400K

# HDR

Kompatibilno s ulaznim signalima u HDR10 formatu.

Zaslon može automatski aktivirati HDR funkciju ako su uređaj za reprodukciju i sadržaj kompatibilni. Više informacija o kompatibilnosti uređaja i sadržaja zatražite od proizvođača uređaja i dobavljača sadržaja. Odaberite "ISKLJUČENO" za HDR funkciju kada nema potrebe za automatskim aktiviranjem funkcije.

Napomena:

1. Za DisplayPort/HDMI sučelje u verzijama sustava WIN10 nižima (starijima) od V1703.
2. Dostupno je samo HDMI sučelje i DisplayPort sučelje ne može raditi s V1703 verzijom sustava WIN10.
3. 3440 x1440na 60 Hz samo preporuka za Blu-ray Player, Xbox i PlayStation.
  - a. Razlučivost zaslon postavljena je na 3440 x1440, a HDR je unaprijed postavljen na UKLJUČENO.
  - a. Nakon ulaska u aplikaciju, najbolji HDR efekt može se postići kada se razlučivost promijeni na 3440 x1440 (ako je dostupna).

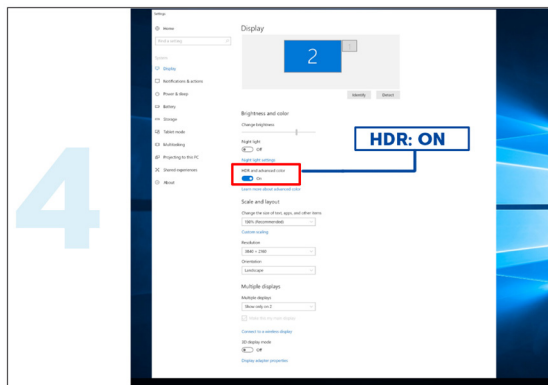
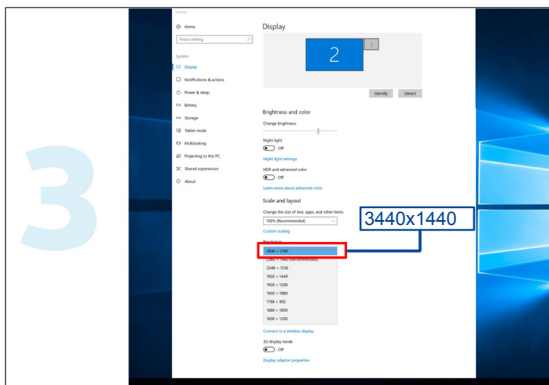
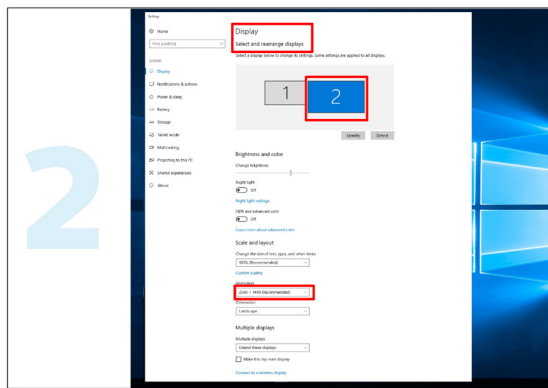
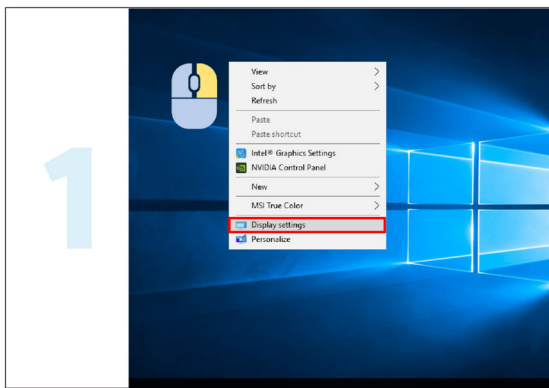



# Funkcija KVM

## Što je KVM?

Funkcijom KVM na jednom AOC monitoru možete podijeliti zaslon s dva osobna računala, s dva prijenosna računala ili s jednog osobnog i jednog prijenosnog računala te s ta dva uređaja upravljati pomoću jednog kompleta tipkovnice i miša. Upravljanje možete izmjenjivati između osobnih i prijenosnih uređaja odabirom ulaznog izvora signala putem „Input Select“ (Odabir ulaza) na OSD izborniku.

## Kako koristiti KVM?

Korak 1: Putem USB C priključka povežite jedan uređaj (osobno ili prijenosno računalo) s monitorom.

Korak 2: Drugi uređaj povežite s monitorom putem priključka HDMI ili DisplayPort. Nakon toga taj uređaj povežite s monitorom putem USB priključka prema računalu.

Korak 3: Putem USB priključka na monitor priključite periferne uređaje (tipkovnicu i miša).

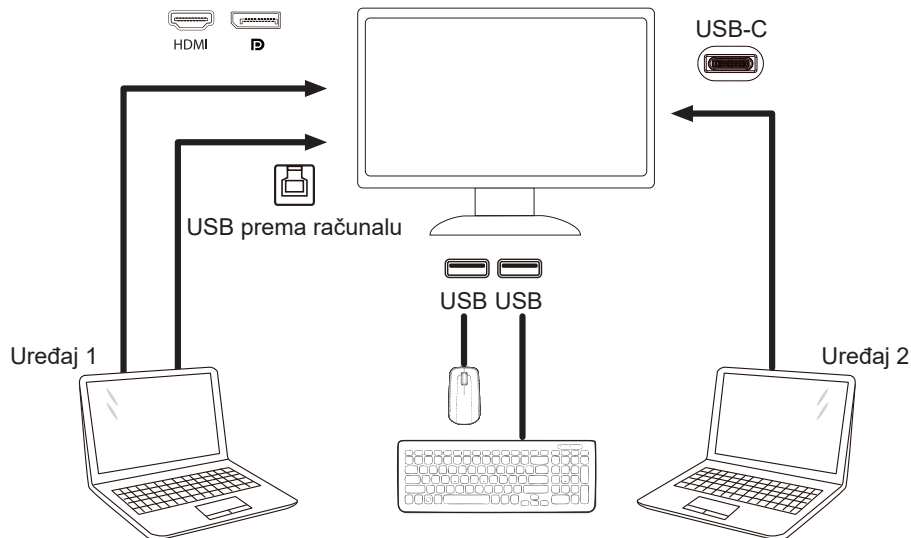

Napomena: Izvedba zaslona može se razlikovati od prikazanoga

Korak 4: Otvorite OSD izbornik. Otvorite stranicu OSD Setup (OSD postava) i na kartici USB Selection (Odabir USB-a) odaberite „Auto“ (Automatski), „USB C“ ili „USB UP“ (USB prema računalu).

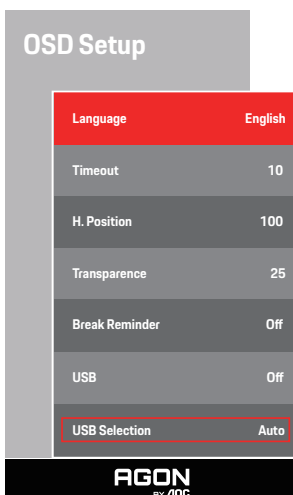

USB Selection (Odabir USB-a)	Opis funkcije
Auto (Automatski)	Auto (Automatski) odabir USB C ili USB Up (USB prema računalu) ovisno o ulaznom izvoru.
USB C	Osigurava funkciju USB-koncentratora putem kabela Type-C.
USB up (USB prema računalu)	Osigurava funkciju USB-koncentratora putem kabela USB B.

# Prilagodavanje

## Prečaci

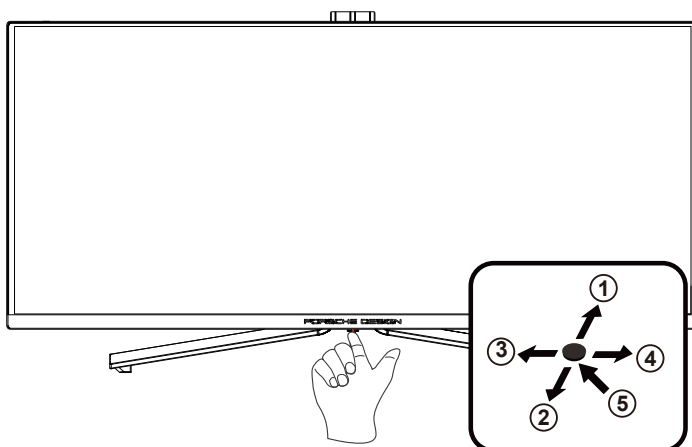

1	Source (Izvor) / Gore
2	Dial Point (Točka biranja)/Dolje
3	Način rada za igru/Lijevo
4	FX svjetlo/Zdesna
5	Napajanje/ Izbornik/Unos

### Napajanje/Izbornik/Unos

Pritisnite gumb za napajanje za uključivanje monitora.

Kad se ne prikazuje OSD izbornik, pritisnite za prikaz OSD izbornika ili potvrdu izbora. Za isključivanje monitora držite pritisnutim oko 2 sekunde.

### Točka biranja/Dolje

Kada nema OSD-a, pritisnite gumb Dial Point (Mjesto biranja) radi prikaza/skrivanja mjesta biranja.

### Način rada za igru/Lijevo

Kada se ne prikazuje OSD izbornik, pritisnite tipku "Lijevo" za otvaranje funkcije načina igre, zatim pritisnite tipku "Lijevo" ili "Desno" za odabir načina igre (FPS, RTS, Utrke, Igrač 1, Igrač 2 ili Igrač 3) na osnovi različitih vrsta igre.

### FX svjetlo/Zdesna

Kad nema OSD izbornika, pritisnite tipku "Desno" za aktiviranje funkcije Svjetlo FX.

### Izvor/Gore

Kada je OSD zatvoren, pritiskom na gumb Izvor će se konfigurirati funkcija tipkovničkog prečaca.

# OSD Setting (OSD postavke)

Osnovne i jednostavne upute za upravljačke tipke.

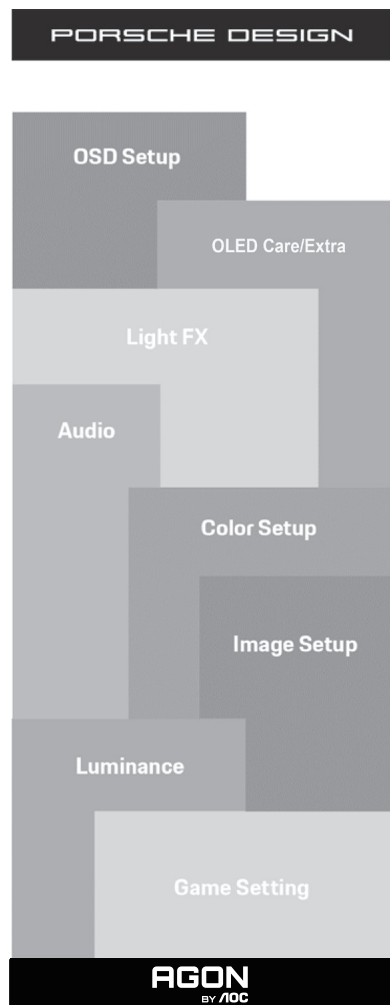

- 1). Pritisnite gumb IZBORNIK da se aktivira OSD prozor.
- 2). Funkcija zaključavanja/otključavanja OSD izbornika: Za zaključavanje ili otključavanje OSD izbornika pritisnite gumb Doljei držite 10 sekundi dok OSD funkcija nije aktivna.

## Napomene:

- 1). Ako uređaj ima samo jedan ulazni signal, neće se moći podešavati "Input Select" (izbor ulaza).
- 2). ECO načini (osim standardnog načina) DCB način , za ova četiri stanja od kojih samo jedno može postojati.

## Game Setting (Podešavanje za igre)

PORSCHE DESIGN

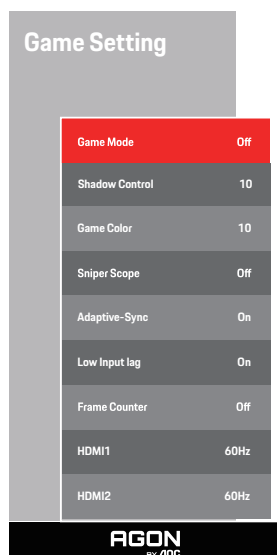

Game Mode (Način rada za igru)	Off (Isključen)	Ne vrši se optimizacija putem Smart image game
	FPS	Za igranje FPS (pucačine u prvom licu) igara. Poboljšava detalje u crnoj zoni tamnih scena.
	RTS	Za igranje RTS-a (strategija u stvarnom vremenu). Poboljšava kvalitetu slike.
	Racing (Utrke)	Za igre utrka, osigurava najbrže vrijeme reakcije i visoko zasićenje boja.
	Gamer 1 (Igrač 1)	Osobne postavke korisnika spremaju se kao Gamer 1 (Igrač 3).
	Gamer 2 (Igrač 1)	Osobne postavke korisnika spremaju se kao Gamer 2 (Igrač 3).
	Gamer 3 (Igrač 1)	Osobne postavke korisnika spremaju se kao Gamer 3 (Igrač 3).
Shadow Control (Upravljanje sjenama)	0-20	Zadana postavka za upravljanje sjenama je 10, krajnji korisnik može prilagoditi na vrijednost između 10 i 20 ili 0, za povećanje kontrasta za jasnu sliku. 1. Ako je slika previše tamna za jasan prikaz detalja, odaberite postavku između 10 i 20 za jasniji prikaz slike. 2. Ako je slika previše svijetla za jasan prikaz detalja, odaberite postavku između 10 i 0 za jasniji prikaz slike.
Game Color (Boje u igrama)	0-20	Boja igre nudi razinu 0-20 za podešavanje zasićenja radi što bolje slike
Sniper Scope	Off (isključeno) /1.0/1.5/2.0	Lokalno zumiranje radi lakšeg ciljanja prilikom pucanja.
Adaptive-Sync	On(Uključeno)/ Off (isključeno)	Omogućavanje i onemogućavanje funkcije Adaptive-Sync .
Low input Lag (Malo kašnjenje ulaznog signala)	On(Uključeno)/ Off (isključeno)	Kako biste smanjili kašnjenje ulaznog signala, isključite međumemoriju za grafiku
Frame Counter (Brojač slika)	Isključeno/Desno gore/Desno dolje/Lijevo dolje/Lijevo gore	Prikaz V frekvencije u odabranom kutu (Funkcija brojača slika radi samo na AMD grafičkoj kartici.)

HDMI1	60Hz/240Hz	When using the PS2(3) ,XBOX or DVD player, please change the OSD setting to "60Hz"
HDMI2	60Hz/240Hz	When using the PS2(3) ,XBOX or DVD player, please change the OSD setting to "60Hz"

**Napomena:**

Kada je HDR postavljen na "non-off" (nije isključen) pod "Image Setup" (Podešavanje slike) i u ulaznom izvoru ima HDR sadržaja, stavke "Game Mode" (Način rada za igru), "Shadow Control" (Upravljanje sjenama), "Game Color" (Boje za igre), neće se moći podešavati .

## Luminance (Osvjetljenje)

PORSCHE DESIGN

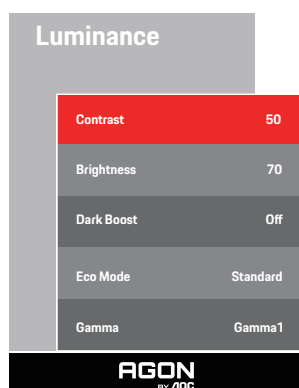

Contrast (Kontrast)	0-100	Kontrast iz digitalnog registra.
Brightness (Svjetlina)	0-100	Podešavanje pozadinskog osvjetljenja
Dark Boost	Off/Level 1/Level 2/ Level 3	Ova značajka naglašava tamne scene bez preekspaniranja osvjetljenih područja.
Eco Mode (Eko način rada)	Standard (Standardni)	Standardni način rada
	Text (Tekst)	Način rada s tekstom
	Internet	Internetski način rada
	Game (Igra)	Game Mode (Način rada za igru)
	Movie (Film)	Način rada filma
	Sports (Sport)	Sportski način rada
	Reading (Očitanje)	Način rada za čitanje
Gamma (Gama)	Gama1	Prilagodi u Gama 1
	Gama2	Prilagodi u Gama 2
	Gama3	Prilagodi u Gama 3

### Napomena:

Kada je postavka za HDR u "Image Setup" (Podešavanje slike) postavljeno na "non-off" (nije isključeno) i u ulaznom izvoru ima HDR sadržaja, "Luminance" (Luminencija) se neće moći podešavati.

## Image Setup (Podešavanje slike)

PORSCHE DESIGN

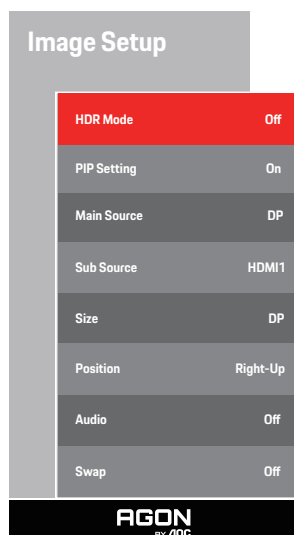

HDR	Off / HDR True Black / HDR 1000 Max / HDR Picture / HDR Movie / HDR Game / HDR Native	Onemogući ili omogućiti HDR
HDR Mode (HDR način rada)	Off / HDR Picture / HDR Movie / HDR Game	Onemogućavanje ili omogućavanje HDR načina rada
PIP Setting (Podešavanje slike u slici (PIP))	Off (Isključeno) / PIP / PBP	Deaktiviranje ili aktiviranje PIP ili PBP.
Main Source (Glavni izvor)		Odaberite glavni izvor zaslona.
Sub Source (Pomoćni izvor)		Odaberite pomoćni izvor zaslona.
Size (Veličina)	Small (Mala) / Middle (Srednja) / Large (Velika)	Odaberite veličinu zaslona.
Position (Položaj)	Right-up (Desno i gore)	Postavite lokaciju zaslona.
	Right-down (Desno, dolje)	
	Left-up	
	Left-down	
Audio	On: Sub Audio Off: Main Audio	Aktiviranje ili deaktiviranje podešavanje zvuka.
Swap (Zamijeni)	On: Swap Off: non action	Zamjena izvora zaslona.

**Napomena:**

- 1) Kada se otkrije HDR, prikazat će se opcija za HDR radi podešavanja; kada se HDR ne otkrije, prikazat će se opcija za HDR način rada radi podešavanja.
- 2) Kada je HDR postavljen na "Non-Off", osim "HDR", "DUMEILS MAX" u odjeljku "Postavljanje slike", druge stavke nisu podesive.
- 3) Kada je PIP/PBP uključen, kompatibilnost glavnog izvora/podređenog izvora je kako slijedi:

PIP/PBP		Main source			
		HDMI1	HDMI2	DP	USB-C
Sub source	HDMI1	V	V	V	V
	HDMI2	V	V	V	V
	DP	V	V	V	V
	USB-C	V	V	V	V



## Color Setup (Podešavanje boja)

PORSCHE DESIGN

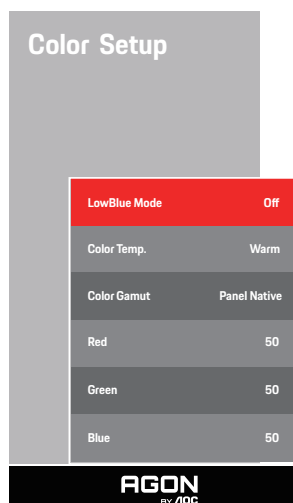

LowBlue Mode (Način rada s malo plave svjetlosti)	Isključeno/ Multimediji/Internet/ Ured/Čitanje	Smanjite količinu plave svjetlosti kroz kontrolu temperature boja.
Color Temp. (Temperatura boje)	Warm (Topla)	Dohvat tople temperature boje iz EEPROM.
	Normal (Normalna)	Dohvat tople temperature boje iz EEPROM.
	Cool (Hladna)	Dohvat hladne temperature boje iz EEPROM.
	User (Korisnik)	Dohvat korisnički podešene temperature boje iz EEPROM-a.
Color Gamut	Panel Native / NTSC / sRGB / Display-P3 / DCI-P3 / DCI-P3 (D50) / Adobe RGB / Adobe RGB (D50) / Rec. 2020 / Rec. 709	Odaberite drugi prostor boja
Red (Crvena)	0-100	Pojačanje crvene boje iz digitalnog registra.
Green (Zelena)	0-100	Pojačanje zelene boje iz digitalnog registra.
Blue (Plava)	0-100	Pojačanje plave boje iz digitalnog registra.

**Napomena:**

Kada je postavka za HDR u "Image Setup" (Podešavanje slike) postavljeno na "non-off" (nije isključeno) i u ulaznom izvoru ima HDR sadržaja, "Color Setup" (Podešavanje boja) se neće moći podešavati.

## Audio

PORSCHE DESIGN

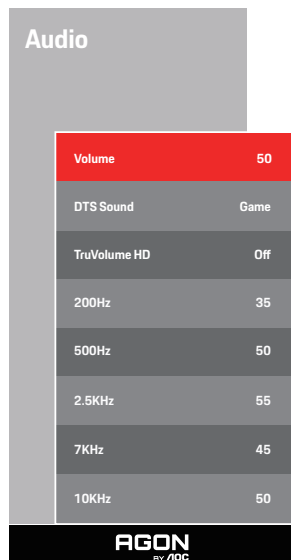

Volume (Glasnoća)	0-100	Ugađanje postavke glasnoće
DTS Sound (DTS zvuk)	Igra/rock/Klasična/kamere/Kazalište/isključeno	"Služi za odabir načina rada DTS Sound (DTS zvuk). <b>Napomena:</b> Promjena načina rada može potrajati do 2 sekunde."
TruVolume HD	On(Uključeno)/ Off (isključeno)	Onemogućava i omogućava funkciju TruVolume HD.
200Hz	0-100	Niskofrekvencijski bazni zvuk, također, osnovna audio frekvencija akorda u tonu.
500Hz	0-100	Uglavnom se koristi za vokalni izričaj (npr. pjevanje, čitanje), pojačava dubinu i jačinu vokala.
2.5KHz	0-100	Ova frekvencija ima snažnu, prodornu snagu i može se poboljšati kako bi se povećala jasnoća i čistoća zvuka.
7KHz	0-100	Poboljšava jasnoću vokala.
10KHz	0-100	Područje visokih tonova u glazbi najosjetljivije je na ponašanje visokih frekvencija u zvuku.

## Light FX (FX svjetlo)

PORSCHE DESIGN

Light FX	
Light FX	Medium
Light FX Mode	Breathing
Pattern	Rainbow
Foreground R	50
Foreground G	50
Foreground B	50
Background R	50
Background G	50
Background B	50

**AGON**  
BY /OC

Light FX (FX svjetlo)	Isključen / Niska / Srednja / Jaka	Služi za odabir intenziteta funkcije Light FX.
Light FX Mode (Način FX svjetla)	Statički / Jednostavan pomak / Postupni pomak / Jednostavno punjenje / Jednosmjerno punjenje / 2 načina punjenja / Pulsiranje / Mjesto pokreta / Zumiranje / Gubitak boje / Val / Treptanje / Pokazno	Odaberite način FX svjetla
Pattern (Uzorak)	Crveno / Zeleno / Plavo / Duga / Korisnički definirano	Odaberite uzorak FX svjetla
ForegroundR (U prvom planu R)	0-100	Korisnik može prilagoditi boju FX svjetla u prvom planu kad je postavka uzorka na korisnički definiranom
ForegroundG (U prvom planu G)		
ForegroundB (U prvom planu B)		
BackgroundR (Pozadina R)	0-100	Korisnik može prilagoditi boju pozadine FX svjetla kad je postavka uzorka na korisnički definiranom
BackgroundG (Pozadina G)		
BackgroundB (Pozadina B)		

## OLED Care/Extra (Dodatno)

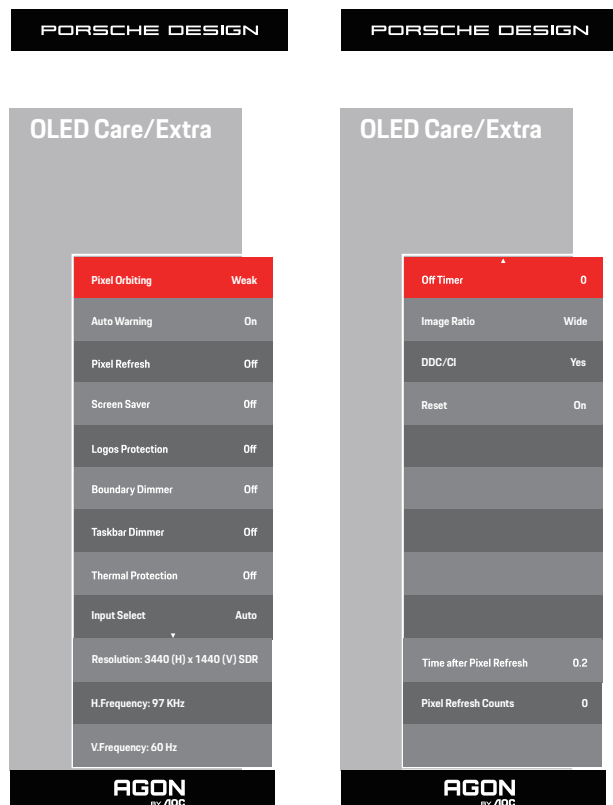

Pixel Orbiting (Pomak slike)	Off (Isključeno)/ Weak (Slabo)/ Medium (Srednje)/Strong (Jako)	Koristi se za uključivanje funkcije Kruženje radi smanjenja rizika od generiranja zadržavanje slike. Preporučene postavke funkcije: "On" (Uklj).  Nakon omogućivanja funkcije, pikseli slike u cjelini će se kružno kretati. Amplituda kretanja temelji se na postavkama. Pomaknuti znak može biti bočno odrezan. Kada se odabere "Strong" (Jako), zadržavanje slike će biti malo vjerojatno, ali će bočni rez biti najuočljiviji.
Auto Warning (Automatsko upozorenje)	On (Uključeno)/Off (Isključeno)	Uključite/isključite automatsku funkciju brzog Osvježavanje piksela. Na zaslon se automatski pojavljuje izbornik s podsjetnikom da je svaka 4 sata potrebno pokrenuti Osvježavanje piksela. Odabirom naredbe Zatvori neće se više automatski prikazati izbornik za Osvježavanje piksela. Ako se postupak Osvježavanje piksela ne izvrši u preporučeno vrijeme povećat će se rizik od <u>zaostale slike na zaslonu. Nastavite posebno oprezno.</u>
Pixel Refresh (Osvježavanje piksela)	On (Uključeno)/Off (Isključeno)	Upotrebljava se za omogućivanje i izvođenje Osvježavanje piksela radi eliminiranja generiranog zadržavanja slike. Nakon pokretanja, odaberite „Da“ u skladu s porukama izbornika i nakon toga će prikaz automatski isključiti zaslon. Neka napajanje bude uključeno i nemojte pritiskati tipke. Indikator napajanja treperi bijelo (uključen 1 sekundu / isključen 1 sekundu), a cijeli postupak traje oko 10 minuta. Indikator napajanja na kraju se isključi, a zaslon prelazi u stanje <u>pripravnosti.</u>
Screen Saver (Čuvar zaslona)	Off / Slow / Fast	Ako se neko vrijeme otkriva statična slika, funkcija čuvara zaslona zatamnit će zaslon kako bi zaštitila ploču od zadržavanja slike.

Logos Protection (Zaštita više logotipa)	Off/1/2	Kada se na zaslonu otkrije više statičnih logotipa, predlaže se uključiti zaštitu više logotipa koja će zatamniti zaslon kako bi zaštitila ploču od lijepljenja slike na mjestima gdje se prepoznaju logotipi.
Boundary Dimmer (Granični prigušivač)	Off/1/2/3	Za posebne formate slike koje imaju crno područje u okviru zaslona ili podijeljeni zaslon, značajka graničnog prigušivanja može automatski otkriti i prigušiti svjetlinu određenih područja s velikom razlikom u razinama svjetline.
Taskbar Dimmer (Prigušivač programske trake)	Off/1/2/3	Tehnologija prigušivača programske trake smanjit će svjetlinu područja programske trake na zaslonu. Nikakve promjene svjetline neće biti primjetne u područjima različitim od programske trake.
Thermal Protection (Toplinska zaštita)	On/Off	Kada je temperatura monitora iznad 60 stupnjeva Celzija, značajka toplinske zaštite automatski će prigušiti svjetlinu zaslona kako bi se osiguralo pravilno odvođenje topline. Preporučuje se da za monitor uključite tu značajku.
Input Select (Izbor ulaza)	AUTO/HDMI1/HDMI2/DP/USB C	Odabir izvora ulaznog signala
Off Timer (Tajmer za isključivanje)	0-24 h	Odabir vremena za DC isključivanje
Image Ratio (Omjer slike)	Široko /4:3/1:1 / 17"(4:3) / 19"(4:3) / 19"(5:4) / 19"W(16:10) / 21.5"W(16:9) / 22"W(16:10) / 23"W(16:9) / 23.6"W(16:9) / 24"W(16:9) / 27"W(16:9)	Odabir omjera slike za zaslon.
DDC/CI	da ili ne	Uključuje i isključuje DDC/CI podršku
Reset (Resetiraj)	Yes (Da) / No (Ne)	Vraća izbornik na zadano
Time after Pixel Refresh (Vrijeme nakon eliminacije zadržavanja slike)		Odnosi se na vrijeme u satima u kojemu zaslon svijetli nakon zadnjeg izvođenja funkcije Pixel Refresh. Poruka o izvršavanju funkcije Pixel Refresh automatski će se svakih sat četiri slati korisniku.
Pixel Refresh Counts (Broj izvođenja eliminacije zadržavanja slike)		Koristi se za evidentiranje broja izvođenja funkcije Pixel Refresh.

## OSD Setup (Podešavanje OSD)

PORSCHE DESIGN

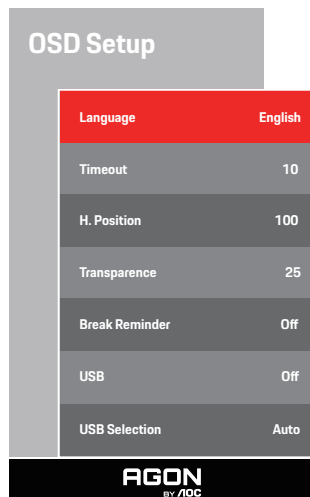

Language (Jezik)		Odaberite jezik za OSD izbornik
Timeout (Istek vremena)	5-120	Podešavanje isteka vremena za OSD
H. Position (H. Položaj)	0-100	Podešavanje horizontalnog položaja OSD-a.
Transparence (Prozirnost)	0-100	Podešavanje prozirnosti OSD-a
Break Reminder (Podsjetnik na pauzu)	uključeno ili isključeno	Podsjetnik na pauzu aktivira se ako korisnik radi bez prestanka dulje od 1 sata
USB	Off / Visoka razlučivost / Velika brzina podataka	For model need to turn on/off USB power during power saving. The default USB setting is Off. If you want to connect USB-C device, please adjust the USB setting to Visoka razlučivost or Velika brzina podataka.
USB Selection	Auto / USB C / USB up	Auto : switch with display input source USB C / USB up : fix up stream not change with input source

## LED indikator

<b>Stanje</b>	<b>Boja LED</b>
Režim punog napajanja	Bijela
Režim mirovanja	Narančasta
Pixel Refresh je u tijeku	Bijeli indikator trepće (jednu sekundu uključen i jednu sekundu isključen)
Neispravnost OLED ploče	Narančasti indikator trepće (jednu sekundu uključen i jednu sekundu isključen)
Način rada za isključivanje	Indikator ne svijetli.



# Rješavanje problema

Problemi	Moguća rješenja
Indikator snage ne svijetli.	<ul style="list-style-type: none"> <li>• Provjerite je li napajanje uključeno.</li> <li>• Provjerite je li kabel za napajanje spojen.</li> </ul>
Indikator napajanja svijetli, ali nema slike.	<ul style="list-style-type: none"> <li>• Provjerite je li napajanje računala uključeno.</li> <li>• Provjerite je li grafička kartica računala dobro utaknuta.</li> <li>• Provjerite je li signalni kabel zaslona propisno spojen na računalo.</li> <li>• Provjerite utikač signalnog kabela zaslona i provjerite da nijedan kontakt nije savijen.</li> <li>• Pratite indikator preko tipke Caps Lock na tipkovnici računala kao potvrdu da je računalo u radu.</li> </ul>
Nema slike, ali indikatori napajanja trepćuće narančasto.	<ul style="list-style-type: none"> <li>• Neispravna OLED ploča koja ne radi ispravno. Potražite pomoć od ovlaštenog servisera tvrtke AOC.</li> </ul>
Neuspjelo prepoznavanje funkcije ukopčaj i koristi.	<ul style="list-style-type: none"> <li>• Provjerite da li podržava funkciju ukopčaj i koristi.</li> <li>• Provjerite da li adapter podržava funkciju ukopčaj i koristi.</li> </ul>
Zatamnjena slika	<ul style="list-style-type: none"> <li>• Prilagodite svjetlinu i kontrast slike.</li> </ul>
Slika poskakuje ili je valovita.	<ul style="list-style-type: none"> <li>• U blizini se možda nalaze električni aparati ili uređaji koji mogu stvarati elektroničke smetnje.</li> </ul>
Na zaslonu se prikazuje "signalni kabel nije dostupan" ili "nema signala".	<ul style="list-style-type: none"> <li>• Provjerite je li signal ispravno priključen.</li> <li>• Provjerite da kontakt utikača signalnog kabela nije oštećen.</li> <li>• Funkcija Pixel Refresh može se omogućiti i izvoditi na izborniku zaslona kako bi se eliminiralo generirano zadržavanje slike. Višekratno izvođenje ove funkcije može osigurati željeni efekt prikaza slike. Ostale upute u vezi održavanja zaslona potražite u uputama za korisnike na službenoj web stranici.</li> </ul>
Na zaslonu se prikazuje "neispravan ulaz".	<ul style="list-style-type: none"> <li>• Provjerite da računalo nije postavljeno u neprikladan način prikaza. Ponovno podesite postavke računala na način prikaza koji je naveden u detaljnim uputama za korisnike.</li> </ul>
Zadržavanje slike.	<ul style="list-style-type: none"> <li>• Na temelju karakteristika OLED ploče, funkcija Pixel Refresh može se omogućiti i izvoditi na izborniku zaslona kako bi se eliminiralo generirano zadržavanje slike. Preporučujemo višekratno izvođenje ove funkcije radi postizanja željenog efekta prikaza slike. Ostale upute u vezi održavanja zaslona potražite u uputama za korisnike na službenoj web stranici.</li> </ul>
Regulativa i servis	<ul style="list-style-type: none"> <li>• Pogledajte informacije o regulativi i servisu koje se nalaze u CD priručniku ili na <a href="http://www.aoc.com">www.aoc.com</a> i potražite model koji ste kupili u vašoj zemlji i pronađite informacije o regulativi i servisu na stranici za podršku.</li> </ul>

# Tehnički podaci

## Opći podaci

Ploča	Naziv modela	PD34		
	Upravljački sustav	OLED		
	Veličina vidljive slike	86.8cm dijagonalno		
	Veličina piksela	0,2315mm (H) × 0,2315mm (V)		
	Boja prikaza	1.07B <sup>[1]</sup>		
Ostali	Opseg horizontalnog skeniranja	30k~360kHz		
	Duljina horizontalnog skeniranja (Maksimum)	800,06mm		
	Opseg vertikalnog skeniranja	48-240Hz		
	Duljina vertikalnog skeniranja (Maksimum)	337,06mm		
	Optimalna podešena razlučivost	3440 x 1440@60Hz		
	Max resolution	3440 x 1440@240Hz		
	Plug & Play	VESA DDC2B/CI		
	Izvor napajanja	19.5V = 11.8A		
	Potrošnja snage	Tipično (zadana svjetlina i kontrast)	108W*	
		Maksimalno (svjetlina = 100, kontrast = 100)	≤240W*	
Način rada pripravnosti		≤ 0,5 W		
Fizička svojstva	USB C Power Delivery	USB PD version 3.0 up to 65W <sup>[3]</sup> (5V/3A, 7V3A, 9V/3A, 10V/3A, 12V/3A, 15V/3A, 20V/3.25A)		
	Vrsta konektora	HDMI2, DisplayPort, USB C, USBX3, USB up, slušalica		
	Vrsta signalnog kabela	Odvojivi		
	Ugrađeni zvučnici	8Wx2		
Okolina	Temperatura	U radu	0°C~40°C	
		Bez rada	-25°C~55°C	
	Vlažnost	U radu	10%~85% (bez kondenzacije)	
		Bez rada	5%~93% (bez kondenzacije)	
	Visina	U radu	0 m~5.000 m (0cm~499.993,92cm)	
		Bez rada	0 m~12192 m (0 ft~40000ft)	

\*Specifikacije napajanja su potrošnja snage zaslona (uključujući adapter napajanja) ispitane na ulaznom kraju adaptera napajanja

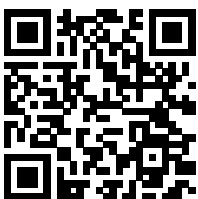

Zapiska:

[1]: Maksimalni broj boja podržanih ovim proizvodom je 1,07 milijardi, uslovi postavljanja su sljedeći (zbog različitih politika grafičkih kartica, neke opcije će biti skrivene, podrška grafičkih kartica, molim vas, uputite na stvarnu situaciju):

Verzija signala Format boje Stanje Bit boje	HDMI2.1		DP1.4		USB C @USB High Data Speed	USB C @USB High Resolution	USB C @USB High Data Speed	USB C @USB High Resolution
	YCbCr422 YCbCr420	YCbCr444 RGB	YCbCr422 YCbCr420	YCbCr444 RGB	YCbCr422 YCbCr420		YCbCr444 RGB	
3440 x1440 240Hz 10bpc	V	V	V	V	V	V	V	V
3440 x1440 240Hz 8bpc	V	V	V	V	V	V	V	V
3440 x1440 200Hz 10bpc	\	\	V	V	V	V	V	V
3440 x1440 200Hz 8bpc	\	\	V	V	V	V	V	V
3440 x1440 165Hz 10bpc	V	V	V	V	V	V	V	V
3440 x1440 165Hz 8bpc	V	V	V	V	V	V	V	V
3440 x1440 144Hz 10bpc	V	V	V	V	V	V	V	V
3440 x1440 144Hz 8bpc	V	V	V	V	V	V	V	V
3440 x1440 120Hz 10bpc	V	V	V	V	V	V	V	V
3440 x1440 120Hz 8bpc	V	V	V	V	V	V	V	V
low resolutions 10bpc	V	V	V	V	V	V	V	V
low resolutions 8bpc	V	V	V	V	V	V	V	V

Note: Zbog ograničenja sustava Windows, HDR se ne može uključiti kada je dubina boje dijagrama 8 bpc+YCbCr422 ili niže.

[2]: Kada je USB C (DP Alt, HBR3) signalni ulaz i "USB" postavljen na "Visoku razlučivost", maksimalna razlučivost je 3440 x1440@240Hz, a USB sučelje se prenosi brzinom USB 2.0, a kada je "USB" postavljen na "Visoka brzina podataka", maksimalna razlučivost je 3440 x1440@165Hz, a USB sučelje se prenosi brzinom USB 3.2 Gen1. Do razlika može doći zbog izlaznih ograničenja nekih grafičkih kartica.

[3]: USB C priključak podržava maksimalnu izlaznu snagu od 65W, kako je detaljno opisano u sljedećoj tablici:

3 USB nizvodna priključka izlaze ukupnu snagu	Maksimalna izlazna snaga USB C sučelja	Specifikacije izlazne snage
16.5W	65W	5V/3A,7V/3A,9V/3A,10V/3A,12V/3A,15V/3A,20V/3.25A

Napomena: U izborniku "Postavke OSD-a" postavite "Visoka brzina podataka" ili "Visoka razlučivost" u polju "USB".

## Podešeni režimi prikaza

STANDARD	RAZLUČIVOST(±1Hz)	HORIZONTALNA FREKVENCIJA (kHz)	VERTIKALNA FREKVENCIJA (Hz)
VGA	640x480@60Hz	31.469	59.94
VGA	640x480@67Hz	35	66.667
VGA	640x480@72Hz	37.861	72.809
VGA	640x480@75Hz	37.5	75
VGA	640x480@100Hz	51.08	99.769
VGA	640x480@120Hz	61.91	119.518
DOS MODE	720x400@70Hz	31.469	70.087
DOS MODE	720x480@60Hz	29.855	59.710
SD	720x576@50Hz	31.25	50
SVGA	800x600@56Hz	35.156	56.25
SVGA	800x600@60Hz	37.879	60.317
SVGA	800x600@72Hz	48.077	72.188
SVGA	800x600@75Hz	46.875	75
SVGA	800x600@100Hz	63.684	99.662
SVGA	800x600@120Hz	76.302	119.97
SVGA	832x624@75Hz	49.725	74.551
XGA	1024x768@60Hz	48.363	60.004
XGA	1024x768@70Hz	56.476	70.069
XGA	1024x768@75Hz	60.023	75.029
XGA	1024x768@100Hz	81.577	99.972
XGA	1024x768@120Hz	97.551	119.989
SXGA	1280x1024@60Hz	63.981	60.02
SXGA	1280x1024@75Hz	79.975	75.025
Full HD	1920x1080@60Hz	67.5	60
QHD	2560x1440@60Hz	88.787	59.951
QHD	2560x1440@120Hz	183	120
WQHD	3440x1440@60Hz	88.861	60
WQHD	3440x1440@100Hz	161.9	100
WQHD	3440x1440@120Hz	194.28	120
WQHD	3440x1440@144Hz	233.138	144.001
WQHD	3440x1440@165Hz	267.135	165
WQHD	3440x1440@200Hz (Dp-only interface)	323.8	200
WQHD	3440x1440@240Hz	388.56	240

Napomena: Prema VESA standardu, može doći do određene greške (+/-1 Hz) pri izračunavanju brzine osvežavanja (frekvencija polja) kod različitih operativnih sustava i grafičkih kartica. Kako bi se poboljšala kompatibilnost, nominalna brzina osvežavanja ovog proizvoda je zaokružena. Molimo pogledajte proizvod.

## Raspored kontakata

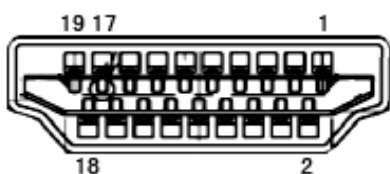

19–polni signalni kabel za prikaz u boji

PIN broj. br.	Naziv signala	PIN broj.	Naziv signala	PIN broj.	Naziv signala
1.	TMDS Podaci 2+	9.	TMDS Podaci 0-	17.	DDC/CEC masa
2.	TMDS Podaci 2 oklop	10.	TMDS Takt +	18.	+5V Napajanje
3.	TMDS Podaci 2-	11.	TMDS oklop takta	19.	Detekcija vrućeg utikača
4.	TMDS Podaci 1+	12.	TMDS Takt -		
5.	TMDS podaci 1 oklop	13.	CEC		
6.	TMDS Podaci 1-	14.	Rezervirano (ne priključuje se na uređaju)		
7.	TMDS Podaci 0+	15.	SCL		
8.	TMDS Podaci 0 oklop	16.	SDA		

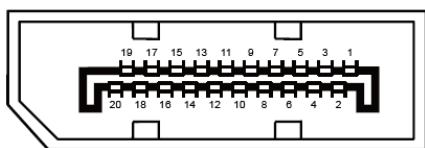

20–polni signalni kabel za prikaz u boji

PIN broj.	Naziv signala	PIN broj.	Naziv signala
1	ML_Lane 3 (n)	11	GND
2	GND	12	ML_Lane 0 (p)
3	ML_Lane 3 (p)	13	CONFIG1
4	ML_Lane 2 (n)	14	CONFIG2
5	GND	15	AUX_CH (p)
6	ML_Lane 2 (p)	16	GND
7	ML_Lane 1 (n)	17	AUX_CH (n)
8	GND	18	Detekcija vrućeg utikača
9	ML_Lane 1 (p)	19	Povratni vod DP_PWR
10	ML_Lane 0 (n)	20	DP_PWR

## Uključi i radi

### Plug & Play DDC2B značajka

Ovaj monitor je opremljen VESA DDC2B mogućnostima u skladu s VESA DDC STANDARDOM. Na taj način omogućava se monitoru da računalni sustav izvijesti o svojem identitetu i da mu proslijedi dodatne podatke o svojim mogućnostima prikaza, što ovisi u tome koja razina DDC se koristi.

DDC2B je dvosmjerni podatkovni kanal koji se temelji na I2C protokolu. Računalni sustav može zatražiti EDID podatke preko DDC2B kanala.

# HDMI<sup>®</sup>

HIGH-DEFINITION MULTIMEDIA INTERFACE



# dts<sup>®</sup>

S o u n d

DTS patente pronaći ćete na <http://patents.dts.com>. Proizvedeno pod licencom tvrtke DTS Licensing Limited. DTS, simbol te DTS i simbol zajedno su registrirani trgovački znakovi, a DTS Sound je trgovački znak tvrtke DTS, Inc. © DTS, Inc. Sva prava pridržana.