

PORSCHE DESIGN

AGON
BY AOC

Handleiding

PD34

www.aoc.com

©2024 AOC. All rights reserved

Veiligheid.....	1
Nationale conventies.....	1
Voeding.....	2
Installatie.....	3
Reiniging.....	4
Overig.....	5
Instelling.....	6
Inhoud verpakking.....	6
Voetstuk & voet installeren.....	7
Schermonderhoud.....	8
De kijkhoek aanpassen.....	9
De monitor aansluiten.....	10
De wandmontagearm bevestigen.....	11
Adaptive-Sync functie.....	13
HDR.....	14
KVM-functie.....	15
Aanpassen.....	16
Sneltoetsen.....	16
OSD Setting (OSD-instellingen).....	17
Game Setting (Spelinstelling).....	18
Luminance (Luminantie).....	20
Image Setup (Beeldinstelling).....	21
Color Setup (Kleur instellen).....	23
Audio.....	24
Light FX.....	25
OLED Care/Extra.....	26
OSD Setup (OSD-instelling).....	28
LED-indicator.....	29
Problemen oplossen.....	30
Specificaties.....	31
Algemene specificaties.....	31
Vooraf ingestelde beeldmodi.....	33
Pin-toewijzingen.....	34
Plug en Play.....	35

Veiligheid

Nationale conventies

De volgende subsecties beschrijven de notatieconventies die in dit document worden gebruikt.

Opmerkingen en waarschuwingen

Doorheen deze gids kunnen tekstblokken vergezeld zijn door een pictogram en vet of cursief gedrukt zijn. Deze blokken zijn opmerkingen en twee niveaus van waarschuwingen. Ze worden als volgt gebruikt:



OPMERKING: Een OPMERKING geeft belangrijke informatie aan die u zal helpen uw computer beter te gebruiken.





OPGELET: Een bericht OPGELET geeft potentiële schade aan de hardware of het verlies van gegevens aan en vertelt u hoe u het probleem kunt vermijden.



WAARSCHUWING: Een WAARSCHUWING wijst op de kans op lichamelijk letsel en toont u hoe u het probleem kunt vermijden. Sommige waarschuwingen kunnen in een verschillende opmaak worden weergegeven en kunnen zonder pictogram verschijnen. In dergelijke gevallen is de specifieke voorstelling van de waarschuwing opgelegd door de regelgevende overheidsinstanties.

Voeding

 De monitor mag alleen worden gebruikt met het type stroombron dat op het label is aangegeven. Als u niet zeker bent van het type vermogen dat bij u thuis wordt geleverd, moet u contact opnemen met uw verkoper of met de lokale elektriciteitsmaatschappij.

 De monitor is voorzien van een geaarde stekker, een stekker voorzien van aardaansluitingen. Deze stekker past alleen in een geaard stopcontact. Als het stopcontact niet geschikt is voor een geaarde stekker, laat dan een elektriciën het juiste stopcontact installeren of gebruik een adapter om het apparaat veilig te aarden. Maak de geaarde stekker niet onklaar.

 Ontkoppel de eenheid tijdens onweer of als deze gedurende een langere periode niet zal worden gebruikt. Dit beschermt de monitor tegen schade door stroomstoten.

 Zorg dat u geen powerstrips en verlengkabels overbelast. Overbelasting kan leiden tot brand of elektrische schokken.

 Voor een goede werking dient u de monitor alleen te gebruiken met UL-vermelde computers met correct geconfigureerde aansluitpunten die zijn gemarkeerd tussen 100-240V AC, min. 5A.

 Het wandstopcontact moet zich in de buurt van het apparaat bevinden en moet makkelijk te bereiken zijn.

 Alleen voor gebruik met de aangesloten voedingsadapter

Fabrikanten:FSP Group Inc.

Model: FSP230-AJAS3

Installatie

! Plaats de monitor niet op een onstabiel wagentje, voet, statief, haak of tafel. Als de monitor valt, kunt u lichamelijke letsels oplopen of kan dit product ernstig worden beschadigd. Gebruik het toestel alleen met een karretje, standaard, statief, steun of tafel die door de fabrikant is aanbevolen of die bij dit product wordt verkocht. Volg de instructies van de fabrikant wanneer u het product installeert en gebruik montageaccessoires die door de fabrikant zijn aanbevolen. Wanneer het product op een wagentje is geplaatst, moet u voorzichtig te werk gaan wanneer u deze combinatie verplaatst.

! Duw nooit enige objecten in de sleuven van de monitorbehuizing. Er kan een schade aan het circuit ontstaan waardoor brand of elektrische schok kan worden veroorzaakt. Mors nooit vloeistoffen op de monitor.

! Plaats de voorzijde van het product niet op de grond.

! Als u de monitor aan de wand bevestigt of op een plank plaatst, dient u een montagekit te gebruiken die is goedgekeurd door de fabrikant en de aanwijzingen van deze kit op te volgen.

! WAARSCHUWING: TOEVOERLEIDINGEN! LEVENSGEVAAR DOOR ELEKTRISCHE SCHOK!

Neem de juiste maatregelen om het beschadigen van de toevoerleidingen (elektriciteit, gas, water) te vermijden tijdens wandmontage.

! Laat wat ruimte vrij rond de monitor, zoals hieronder weergegeven. Anders is de luchtstroom niet krachtig genoeg waardoor oververhitting brand of schade aan de monitor kan veroorzaken.

! Voor het vermijden van mogelijke schade, bijvoorbeeld het loskomen van het paneel van de rand, moet u ervoor zorgen dat de monitor niet meer dan -5 graden omlaag kantelt. Als de maximale kantelhoek van -5 graden wordt overschreden, wordt de monitorschade niet gedekt onder de garantie.

Kijk hieronder voor de aanbevolen ventilatiegebieden rond de monitor wanneer de monitor wordt geïnstalleerd aan de muur of op een voet.

Met voet geïnstalleerd

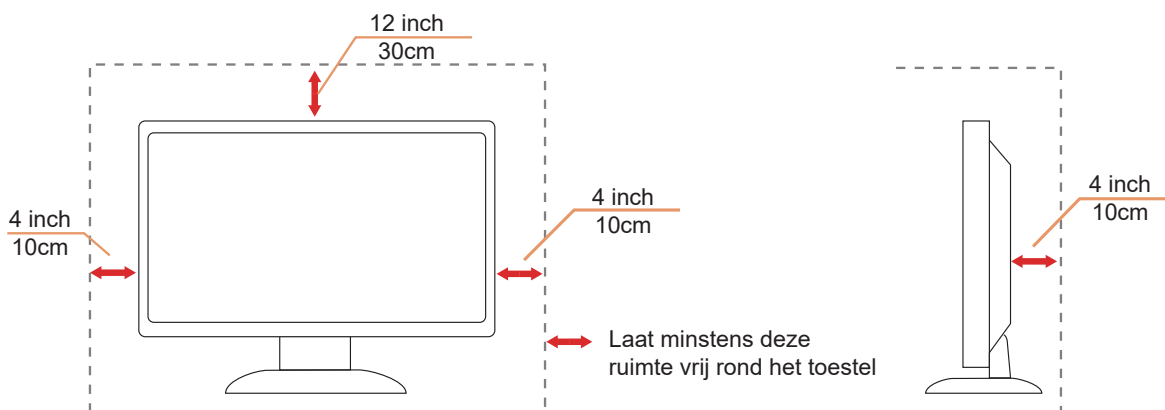

Reiniging

! Reinig de kast regelmatig met een met water bevochtigde, zachte doek.

! Gebruik bij reiniging een doek van zacht katoen of microvezel. De doek moet vochtig en bijna droog zijn. Laat geen vloeistoffen in de behuizing komen.



! Maak het voedingsnoer los voordat u gaat schoonmaken.

Overig

 Als er een vreemde geur, geluid of rook uit het product komt, trekt u de voedingsstekker ONMIDDELIJK uit het stopcontact en neemt u contact op met het servicecentrum.

 Zorg dat de ventilatieopeningen niet worden geblokkeerd door een tafellaken of gordijn.

 Stel de OLED-monitor niet bloot aan heftige vibraties of krachtige impact tijdens het gebruik.

 Laat de monitor tijdens gebruik of vervoer nergens tegen botsen en laat de monitor niet vallen.

 **LEVENSGEVAAR EN GEVAAR VAN ONGELUKKEN VOOR BABY'S EN KINDEREN!**

Laat kinderen nooit zonder toezicht achter met het verpakkingsmateriaal. Het verpakkingsmateriaal stelt een verstikkingsgevaar.

Kinderen onderschatten gevaren vaak.

Houd kinderen altijd uit de buurt van het product.

 Bewaar alle documenten voor later gebruik. Wanneer dit product wordt doorgegeven aan derden, moet u de installatie-instructies en veiligheidsopmerkingen opnemen.

 Plaats het apparaat niet in de buurt van een warmtebron en bescherm het tegen rechtstreeks zonlicht.

 Stel het apparaat nooit bloot aan vochtigheid, condensatie of vocht.

Instelling

Inhoud verpakking

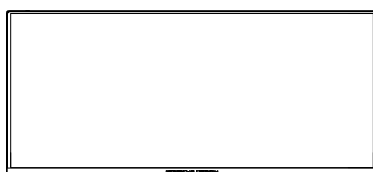

Monitor

*

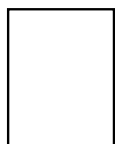

Quick Start Guide

*



Warranty Card

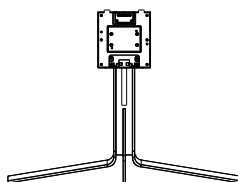

Stand/Base



Porsche Design
USB Disk



Power Cable



Adapter

*



DP Cable

*



HDMI Cable

*



USB Cable

*



USB C-C
Cable

*



USB C-C/A
Cable

* Niet alle signaalkabels worden voor alle landen en regio's meegeleverd. Informeer bij uw handelaar of het kantoor van AOC ter bevestiging.

Voetstuk & voet installeren

Installeer of verwijder de voet als volgt.

Installatie:

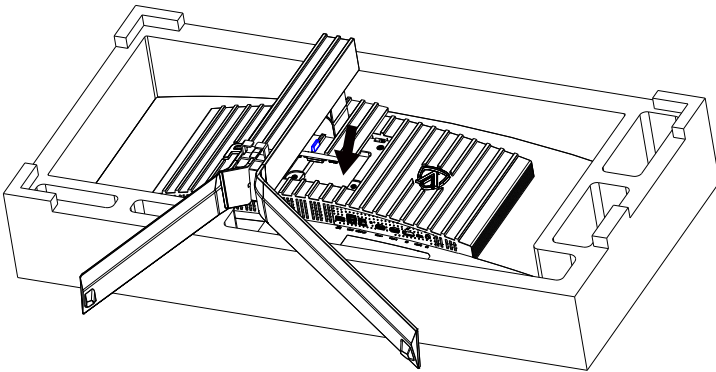

Verwijderen:

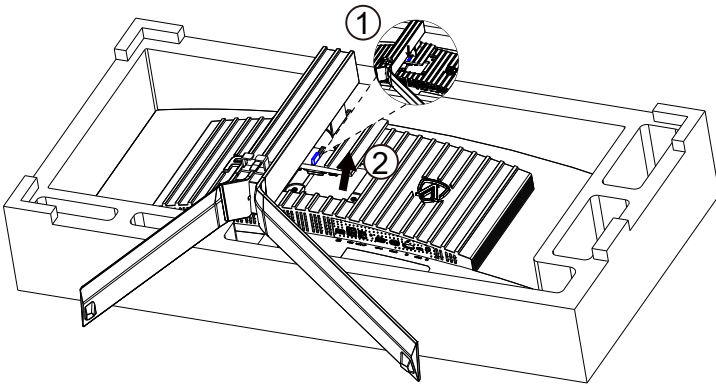

Schermonderhoud

Om het risico op beeldretentie op het scherm te verminderen, moet u regelmatig het volgende onderhoud uitvoeren. Het niet opvolgen van deze instructies kan uw garantie ongeldig maken.

▪ Vermijd het langdurig weergeven van stilstaand beeld.

Een stilstaand beeld verwijst naar een beeld dat in de loop van de tijd niet verandert, zoals een foto.

Een stilstaand beeld kan leiden tot permanente schade aan het QD-OLED-scherm, waardoor het beeld blijft verschijnen wanneer het niet meer actief wordt weergegeven.

Voor het beste resultaat:

1. Geen statische beelden. Geef gedurende langere tijd (4 uur) geen stilstaand beeld weer. Dit kan resten van het schermbeeld veroorzaken (inbranden). Als een afbeelding voor langere tijd moet worden weergegeven, verminder dan de helderheid en het contrast zoveel mogelijk.
2. Gebruik volledig scherm. Bij het bekijken van video's met een brievenbus of een pilaar, zoals 4:3-video, kunnen er artefacten ontstaan. Gebruik de modus Volledig scherm om dit probleem te verminderen.
3. Geen stickers. Plak geen etiketten of stickers rechtstreeks op het scherm. Dit kan schade aan het scherm veroorzaken.

▪ Gebruik dit display niet langer dan vier uur onafgebroken.

Dit product maakt gebruik van vele technologieën om beeldretentie (inbranden) te verminderen of te elimineren. Gebruik de standaardscherminstellingen om beeldretentie te voorkomen en de beeldkwaliteit te behouden.

▪ Pixel Orbiting (Beeldverschuiving)

Orbit zal het weergegeven beeld op pixelniveau enigszins verschuiven, één keer per seconde om beeldretentie te voorkomen.

Deze functie is standaard "Aan (Zwak)", "Zwak" beweegt het minst, "Sterk" beweegt het meest, "Uit" schakelt de beweging uit en vergroot de kans op beeldbehoud. Dit is in te stellen in het OSD-menu.

▪ Pixel Refresh (Wegnemen van nabeelden)

QD-OLED-schermen beginnen beeldretentie te vertonen wanneer een stilstaand beeld gedurende lange tijd wordt weergegeven, ongeveer 4 uur continu gebruik.

Om beeldresten te verwijderen die beginnen te verschijnen, voert u de functies voor het verwijderen van schermbeeldresten regelmatig uit voor de beste weergaveprestaties.

De volgende functies hebben de standaardinstelling "Uit", maar ze kunnen worden gebruikt om uw monitor verder te beschermen tegen ingebrand QD-OLED. Het wordt aanbevolen om deze functies in te schakelen om uw paneel verder te beschermen:

▪ Screen Saver(Screensaver)

Zal de screensaverfunctie het scherm dimmen om het paneel te beschermen tegen inbranden.

▪ Logos Protection (Bescherming bij meerdere logo's)

Als meerdere statische logo's op het scherm worden gedetecteerd, hierdoor wordt het scherm gedimd om het paneel te beschermen tegen spookafbeeldingen waar logo's worden gedetecteerd.

▪ Boundary Dimmer (Grensdimmer)

Kan de functie grensdimmer automatisch de helderheid van specifieke gebieden met een groot verschil in helderheidsniveaus detecteren en dimmen.

▪ Taskbar Dimmer(Taakbalkdimmer)

De taakbalkdimmer-technologie dimt de helderheid van het taakbalkgebied op het scherm.

▪ Thermal Protection(Thermische beveiliging)

Wanneer de temperatuur van de monitor hoger is dan 60 graden Celsius, zal de thermische beveiliging de helderheid van het scherm automatisch dimmen om ervoor te zorgen dat de warmte goed wordt afgevoerd.

De kijkhoek aanpassen

Voor een optimale weergave raden wij aan om naar het volledige oppervlak van de monitor te kijken en vervolgens de hoek van de monitor naar voorkeur te veranderen.

Houd de stand zo vast dat de monitor niet kan kantelen wanneer u de kijkhoek van de monitor aanpast.

U kunt de monitor afstellen zoals hieronder weergegeven:

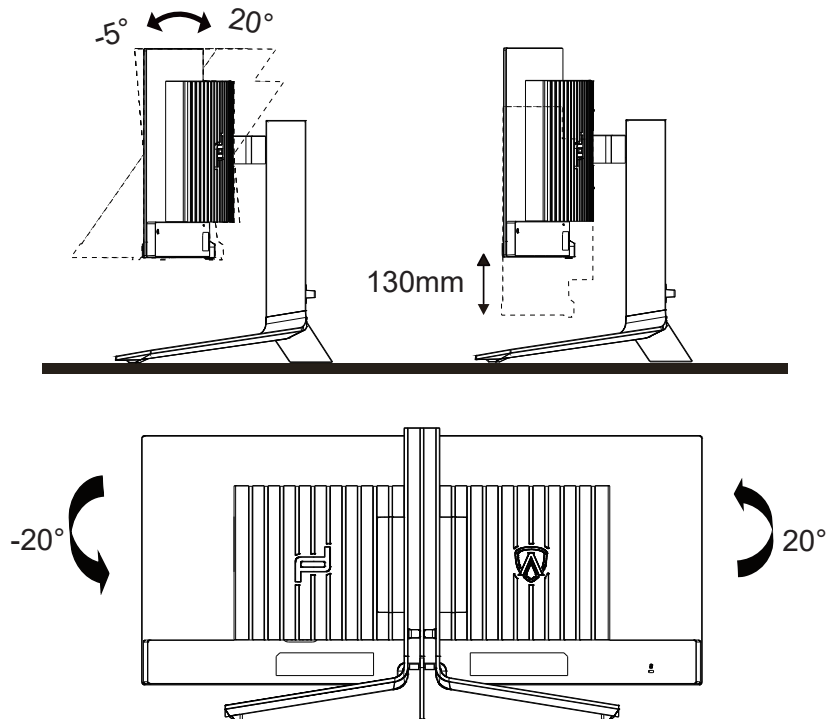

OPMERKING:

Raak het OLED-scherm niet aan als u de hoek wijzigt. Hierdoor kunt u het OLED-scherm beschadigen of breken.

Waarschuwing:

1. Voor het vermijden van mogelijke schade aan het scherm, bijvoorbeeld het loskomen van het paneel, moet u ervoor zorgen dat de monitor niet meer dan -5 graden omlaag kantelt.
2. Druk niet op het scherm bij het aanpassen van de hoek van de monitor. Pak alleen de rand vast.

De monitor aansluiten

Kabelverbindingen aan achterzijde van monitor en computer:

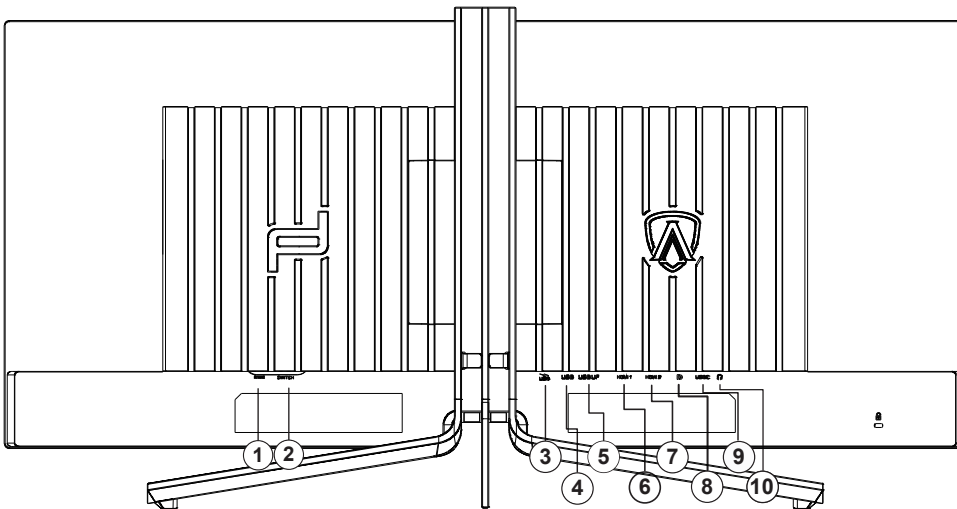

1. Ingang
2. Voedingsschakelaar
3. USB 3.2 Gen1+snel opladenx1
4. USB 3.2 Gen1x2
5. USB omhoog
6. HDMI1
7. HDMI2
8. DisplayPort
9. USB C
10. Oortelefoon

Aansluiten op de pc

1. Sluit de voedingskabel stevig aan op de achterkant van het scherm.
2. Schakel uw computer uit en haal de netvoedingskabel uit het stopcontact.
3. Sluit de signaalkabel van het scherm aan op de videoport op de achterzijde van uw computer.
4. Sluit de netvoedingskabels van uw computer en van het scherm aan op een stopcontact.
5. Zet de computer en het scherm aan.

Als uw monitor een afbeelding weergeeft, is de installatie voltooid. Zie Probleemoplossing als geen beeld wordt weergegeven.

Om de apparatuur te beschermen, moet u de pc en de OLED-monitor altijd uitschakelen voordat u ze met elkaar verbindt.

De wandmontagearm bevestigen

Vorbereiding om een optionele wandmontagearm te installeren.

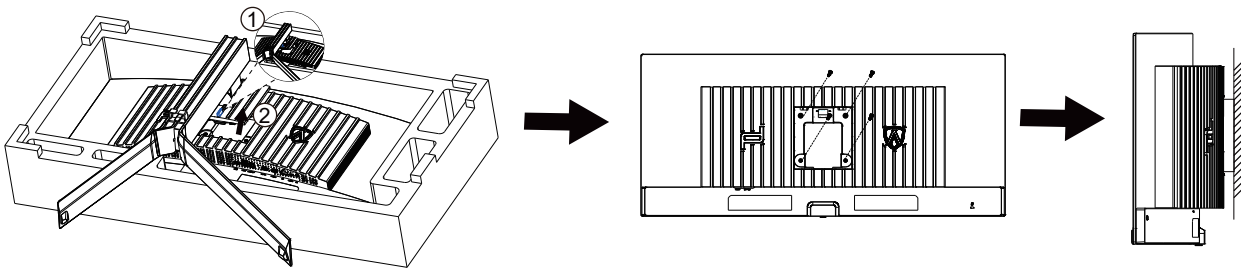

Deze monitor kan worden bevestigd op een wandmontagearm die afzonderlijk verkrijgbaar is. Koppel de voeding los voordat u met deze procedure begint. Volg de onderstaande stappen:

1. Verwijder de voet.
2. Volg de instructies van de fabrikant om de wandmontagearm te monteren.
3. Monteer de wandmontagearm op de achterkant van de monitor. Lijn de gaten van de arm uit op de gaten in de achterkant van de monitor.
4. Sluit de kabels opnieuw aan. Raadpleeg de gebruikershandleiding die bij de optionele wandmontagearm is geleverd, voor instructies over de bevestiging aan de muur.

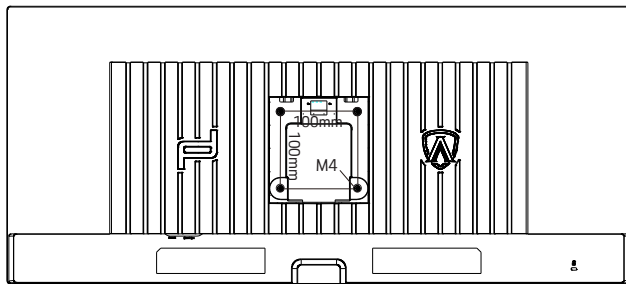

Specificatie van schroeven M4*(10+X)mm, ((X=Dikte van beugel voor muurmontage)

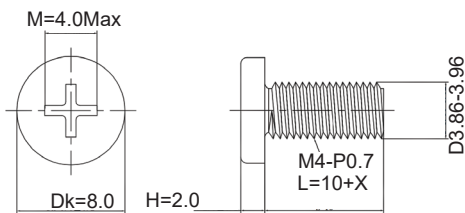

Opmerking: VESA bevestigingsschroefgaten zijn niet beschikbaar voor alle modellen, neem contact op met de dealer of officiële afdeling van AOC. Neem altijd contact op met de fabrikant voor wandmontage.

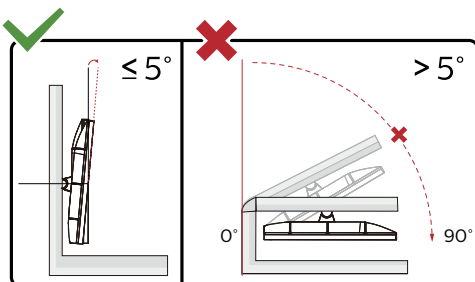

* Het display-ontwerp kan anders zijn dan als geïllustreerd.

Waarschuwing:

1. Voor het vermijden van mogelijke schade aan het scherm, bijvoorbeeld het loskomen van het paneel, moet u ervoor zorgen dat de monitor niet meer dan -5 graden omlaag kantelt.
2. Druk niet op het scherm bij het aanpassen van de hoek van de monitor. Pak alleen de rand vast.

Adaptive-Sync functie

1. Adaptive-Sync functie werkt met DisplayPort/HDMI/USB C
2. Compatibele grafische kaart: aanbevolen zoals hieronder. Kan ook worden gecontroleerd door een bezoek te brengen aan www.AMD.com

Grafische kaarten

- Radeon™ RX Vega reeks
- Radeon™ RX 500 reeks
- Radeon™ RX 400 reeks
- Radeon™ R9/R7 300 reeks (behalve R9 370/X, R7 370/X, R7 265-reeks)
- Radeon™ Pro Duo (2016)
- Radeon™ R9 Nano reeks
- Radeon™ R9 Fury reeks
- Radeon™ R9/R7 200 reeks (behalve R9 270/X, R9 280/X-reeks)

Processoren

- AMD Ryzen™ 7 2700U
- AMD Ryzen™ 5 2500U
- AMD Ryzen™ 5 2400G
- AMD Ryzen™ 3 2300U
- AMD Ryzen™ 3 2200G
- AMD PRO A12-9800
- AMD PRO A12-9800E
- AMD PRO A10-9700
- AMD PRO A10-9700E
- AMD PRO A8-9600
- AMD PRO A6-9500
- AMD PRO A6-9500E
- AMD PRO A12-8870
- AMD PRO A12-8870E
- AMD PRO A10-8770
- AMD PRO A10-8770E
- AMD PRO A10-8750B
- AMD PRO A8-8650B
- AMD PRO A6-8570
- AMD PRO A6-8570E
- AMD PRO A4-8350B
- AMD A10-7890K
- AMD A10-7870K
- AMD A10-7850K
- AMD A10-7800
- AMD A10-7700K
- AMD A8-7670K
- AMD A8-7650K
- AMD A8-7600
- AMD A6-7400K

HDR

Het is compatibel met invoersignalen in de indeling HDR10.

Het scherm kan de HDR-functie automatisch activeren als speler en inhoud compatibel zijn. Neem contact op met de fabrikant van het apparaat en de aanbieder van de inhoud voor informatie over de compatibiliteit van uw apparaat en de inhoud. Kies "UIT" voor de functie HDR als u geen behoefte hebt aan automatische activering.

Opmerking:

1. Er is geen speciale instelling nodig voor de DisplayPort/HDMI-interface in versies van WIN10 lager (ouder) dan V1703.
2. Alleen de HDMI-interface is beschikbaar en de DisplayPort-interface kan niet werken in WIN10 versie V1703.
3. 3440 x1440@60Hz alleen aanbevolen voor Blu-ray Player, Xbox en PlayStation.
 - a. De schermresolutie is ingesteld op 3440 x1440, en HDR is vooraf ingesteld op AAN.
 - b. Na het openen van een toepassing wordt het beste HDR-effect bereikt als de resolutie wordt veranderd naar 3440 x1440 (indien beschikbaar).

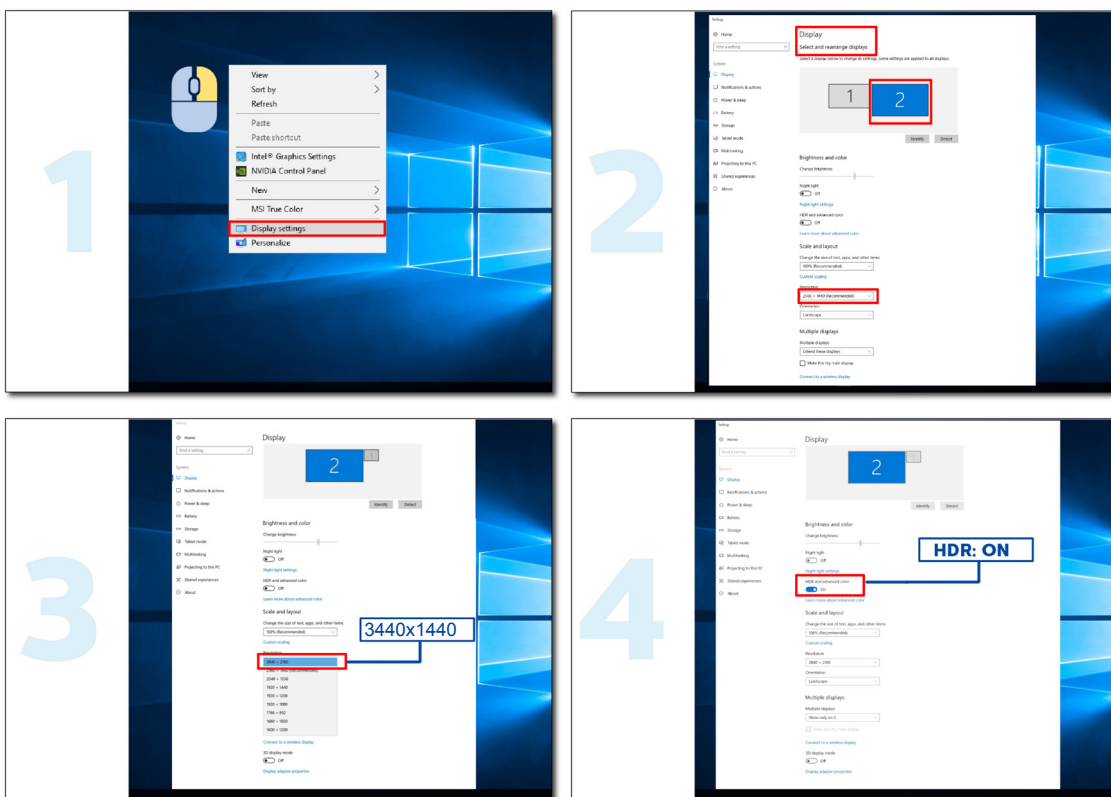

KVM-functie

Wat is KVM?

Met de KVM-functie kunt u twee Pc's, of twee notebooks, of één PC en één notebook op één AOC-monitor tonen en de twee apparaten regelen met één set van toetsenbord en muis. Schakel uw controle over uw PC of notebooks door het kiezen van de ingangssignaalbron in "Ingangselectie" van het OSD-menu.

Hoe kunt u KVM gebruiken?

Stap 1: Sluit één apparaat (PC of notebook) aan op de monitor via USB C.

Stap 2: Sluit het andere apparaat aan op de monitor via HDMI of DisplayPort. Sluit dit apparaat dan ook aan op de monitor met USB upstream.

Stap 3: Sluit uw randapparatuur (toetsenbord en muis) aan op de monitor via USB-poort.

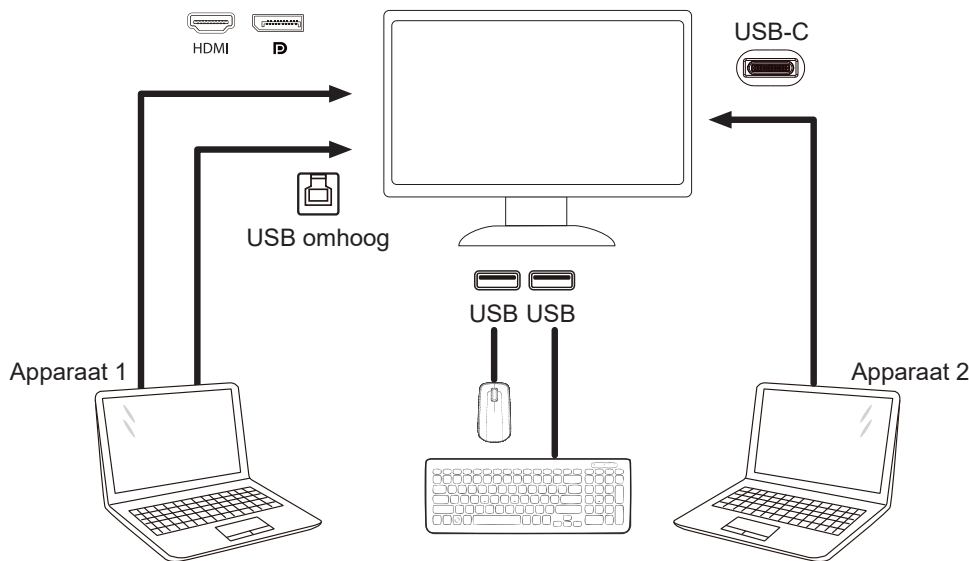

Opmerking: Het display-ontwerp kan afwijken van het geïllustreerde ontwerp

Stap 4: Open het OSD-menu. Ga naar de pagina OSD-instelling en selecteer "Automatisch", "USB C" of "USB UP" van het tabblad USB-selectie.

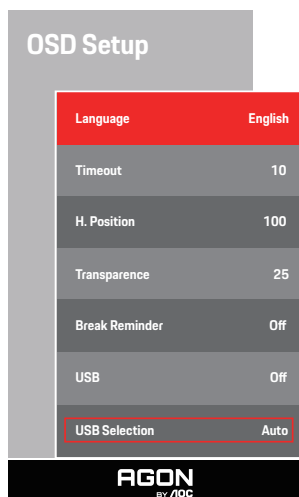

USB Selection (USB-selectie)	Functie-omschrijving
Auto (Automatisch)	Selecteert automatisch USB C of USB Up afhankelijk van de ingangsbron.
USB C	Biedt de functie USB-hub via Type-C-kabel.
USB Up (USB omhoog)	Biedt de functie USB-hub via USB B-kabel.

Aanpassen

Sneltoetsen

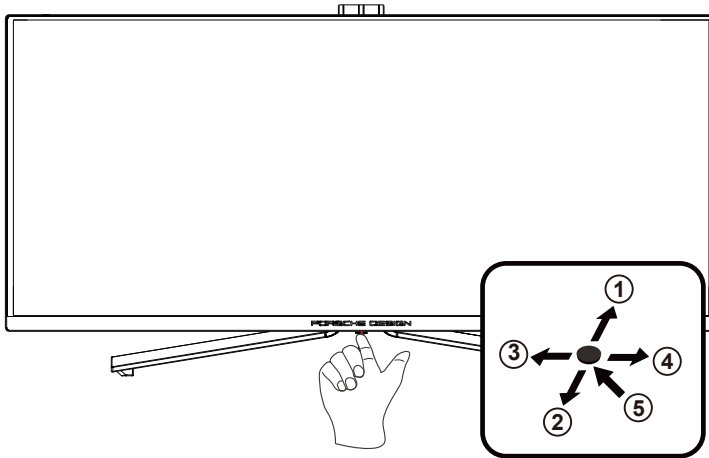

1	Bron/Omhoog
2	Kiespunt/Omlaag
3	Spelmodus/Links
4	Licht FX/Rechts
5	Voeding/Menu/Enter

Voeding/Menu/Enter

Druk op de voedingsknop om de monitor aan te zetten.

Als er geen OSD is, indrukken om het OSD-menu weer te geven of om de keuze te bevestigen. Ongeveer 2 seconden ingedrukt houden om de monitor uit te schakelen.

Kies Punt/Omlaag

Als een OSD ontbreekt, druk dan op de knop Kiespunt om Kiespunt te tonen/verbergen.

Spelmodus/Links

Als er geen OSD is, drukt u op de toets "Links" om de spelmodus te openen. Druk dan op de toets "Links" of "Rechts" om de spelmodus (FPS, RTS, Racing, Gamer 1, Gamer 2 of Gamer 3) te selecteren op basis van de verschillende speltypes.

Licht FX/Rechts

Druk bij ontbreken van een OSD op de toets pijltje rechts om de functie Licht FX te activeren.

Bron/Omhoog

Als het OSD is afgesloten, is de knop Bron de sneltoets voor het instellen van de bron.

OSD Setting (OSD-instellingen)

Eenvoudige aanwijzingen op de besturingstoetsen.

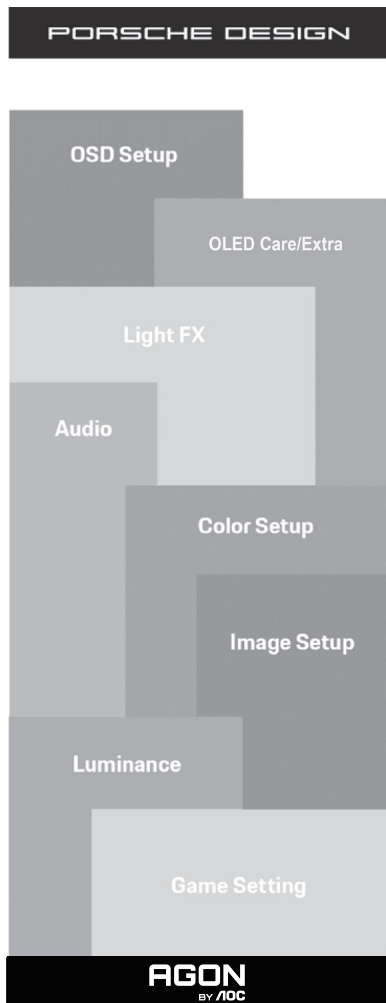

- 1). Druk op de knop MENU om het OSD-venster te activeren.
- 2). Functie OSD vergrendelen/ontgrendelen: om het OSD te vergrendelen of te ontgrendelen, houdt u de knop Omlaag 10 seconden ingedrukt terwijl de OSD-functie niet actief is.

Opmerkingen:

- 1). Als het product slechts één signaalingang heeft, wordt het onderdeel "Input Select" (Bron selecteren) uitgeschakeld voor het aanpassen.
- 2). ECO-modi (behalve Standaardmodus), DCB-modus: er kan slechts één van deze vier statussen van kracht zijn.

Game Setting (Spelinstelling)

PORSCHE DESIGN

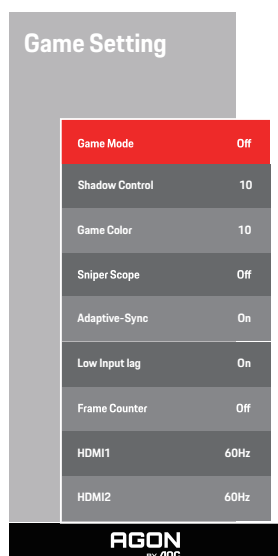

Game Mode (Spelmodus)	Off (Uit)	Geen optimalisatie via smart-image spel.
	FPS	Voor het afspelen van FPS-games (first Person Shooters). Verbetert de details van het zwartniveau in donkere thema's.
	RTS	Voor het spelen van RTS (Real Time Strategy). Verbetert de beeldkwaliteit.
	Racing (Racen)	Voor het spelen van racing games. Biedt een snellere responstijd en een hoge kleurverzadiging.
	Gamer 1 (Speler 1)	Voorkeursinstellingen gebruiker opgeslagen als Speler 1.
	Gamer 2 (Speler 2)	Voorkeursinstellingen gebruiker opgeslagen als Speler 2.
	Gamer 3 (Speler 3)	Voorkeursinstellingen gebruiker opgeslagen als Speler 3.
Shadow Control (Schaduwbeheer)	0-20	De standaard van Shadow Control (Schaduwbeheer) is 10. Daarna kan de eindgebruiker dit aanpassen van 10 tot 20 of 0 om het contrast voor een helder beeld te verhogen. 1. Als de afbeelding te donker is om de details duidelijk te zien, past u aan van 10 tot 20 voor een helder beeld. 2. Als de afbeelding te wit is om de details duidelijk te zien, past u aan van 10 tot 0 voor een helder beeld.
Game Color (Gamekleur)	0-20	Spelkleur geeft een niveau van 0-20 voor het aanpassen van de verzadiging voor een beter beeld
Scherps.viz.	Off(Uit)/1.0/1.5/2.0	Zoom lokaal in om het makkelijker te maken om op het doel te richten tijdens het fotograferen.
Adaptive-Sync	On(Aan)/ Off(Uit)	Schakel Adaptive-Sync
Low input Lag (Lage invoervertraging)	On(Aan)/ Off(Uit)	Schakel de framebuffer om de invoervertraging te verminderen
Frame Counter (Frameteller)	Off(Uit) / Right-Up(Rechtsboven)/ Right-Down(Rechtsonder)/ Left-Down(Linksboven)/ Left- Up(Linksonder)	Geef V-frequentie weer op de geselecteerde hoek (De functie Beeldteller werkt alleen met een grafische kaart van AMD.)

HDMI1	60Hz/240Hz	When using the PS2(3) ,XBOX or DVD player, please change the OSD setting to "60Hz"
HDMI2	60Hz/240Hz	When using the PS2(3) ,XBOX or DVD player, please change the OSD setting to "60Hz"

Opmerking:

Wanneer HDR is ingesteld op "Niet-uit" onder "Beeldinstellingen" en de ingangsbron heeft HDR-inhoud, kunnen de items "Spelmodus", "Schaduwregeling", "Spelkleur" niet worden aangepast onder "Spelinstelling".

Luminance (Luminantie)

PORSCHE DESIGN

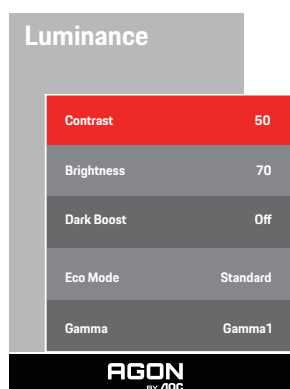

Contrast	0-100	Contrast van Digitaal-register.
Brightness (Helderheid)	0-100	Verlichting instellen
Dark Boost	Off/Level 1/Level 2/ Level 3	Enhance the screen details in the dark or bright area to adjust the brightness in the bright area and ensure that it is not oversaturated.
Eco Mode (Eco-stand)	Standard (Standaard)	Standaard
	Text (Tekst)	Tekstmodus
	Internet	Internetmodus
	Game (Spel)	Spel
	Movie (Film)	Filmmodus
	Sports (Sport)	Sportmodus
	Reading (Lezen)	Leesmodus
Gamma	Gamma1	Aanpassen aan Gamma 1
	Gamma2	Aanpassen aan Gamma 2
	Gamma3	Aanpassen aan Gamma 3

Opmerking:

Wanneer de HDR-instelling onder "Beeldinstellingen" is ingesteld op "Niet-uit" en de ingangsbron heeft HDR-inhoud, is "Luminantie" niet instelbaar.

Image Setup (Beeldinstelling)

PORSCHE DESIGN

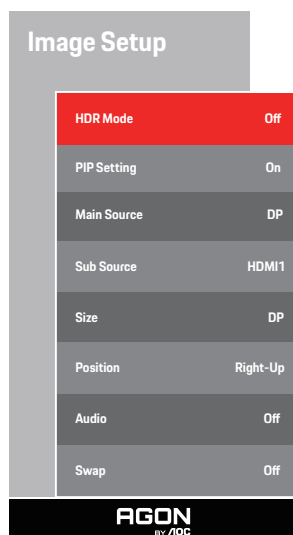

HDR	Off / HDR True Black / HDR 1000 Max / HDR Picture / HDR Movie / HDR Game / HDR Native	HDR in- of uitschakelen
HDR Mode (HDR-modus)	Off / HDR Picture / HDR Movie / HDR Game	HDR-modus in- of uitschakelen
PIP Setting (PIP-instelling)	Off (Uit) / PIP / PBP	PIP of PBP in- of uitschakelen.
Main Source (Hoofdbron)		Selecteer de hoofdbron voor het scherm.
Sub Source (Sub-bron)		Selecteer de sub-bron voor het scherm.
Size (Grootte)	Small (Klein) / Middle (Gemiddeld) / Large (Groot)	Selecteer de schermgrootte.
Position (Positie)	Right-up (Rechts omh.)	Stel de locatie op het scherm in.
	Right-down (Rechts omlaag.)	
	Left-up	
	Left-down	
Audio	On: Sub Audio Off: Main Audio	Audio-instelling in- of uitschakelen.
Swap (Omdraaien)	On: Swap Off: non action	Verwissel van schermbron..

Opmerking:

1) Wanneer HDR wordt gedetecteerd, wordt de HDR-aanpassingsoptie weergegeven; als HDR niet wordt gedetecteerd, wordt de optie HDR-modus voor aanpassing weergegeven.

2) Wanneer de HDR is ingesteld op "Non-off", naast "HDR", "Luminous Max" onder "Image Setup", zijn andere items niet instelbaar.

3) Wanneer PIP/PBP Aan is, is de compatibiliteit van de hoofd-/subingangsbron als volgt:

PIP/PBP		Main source			
		HDMI1	HDMI2	DP	USB-C
Sub source	HDMI1	V	V	V	V
	HDMI2	V	V	V	V
	DP	V	V	V	V
	USB-C	V	V	V	V

Color Setup (Kleur instellen)

PORSCHE DESIGN

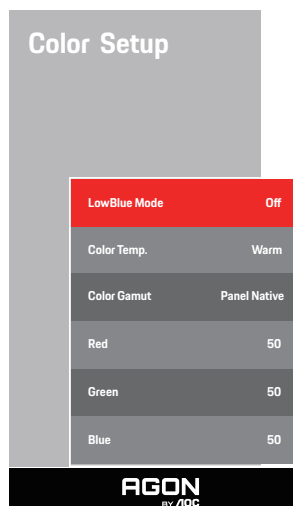

LowBlue Mode (Laagblauw modus)	Uit/Multimedia/ Internet/ Office(Kantoor)/ Reading(Lezen)	Verminder de blauwe lichtgolf door de kleurtemperatuur te regelen.
Color Temp. (Kleurtemp.)	Warm	Warme kleurtemperatuur ophalen uit EEPROM.
	Normal (Normaal)	Normale kleurtemperatuur ophalen uit EEPROM.
	Cool (Koel)	Koele kleurtemperatuur ophalen uit EEPROM.
	User (Gebruiker)	Kleurtemperatuur gebruiker ophalen uit EEPROM.
Color Gamut	Panel Native / NTSC / sRGB / Display-P3 / DCI-P3 / DCI-P3 (D50) / Adobe RGB / Adobe RGB (D50) / Rec. 2020 / Rec. 709	
Red (Rood)	0-100	Rode versterking uit digitaal register.
Green (Groen)	0-100	Groene versterking uit digitaal register.
Blue (Blauw)	0-100	Blauwe versterking uit digitaal register.

Opmerking:

Wanneer de HDR-instelling onder "Beeldinstellingen" is ingesteld op "Niet-uit" en de ingangsbron heeft HDR-inhoud, is "Kleur instellen" niet instelbaar.

Audio

PORSCHE DESIGN

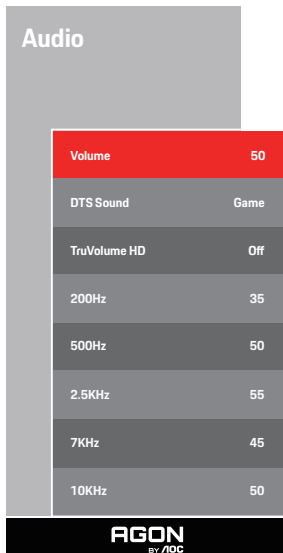

Volume	0-100	Volumeniveau regelen
DTS Sound (DTS Geluid)	Game(Spel) / Rock / Classical (Klassiek) / Live / Theater / Off(Uit)	Selecteer DTS-geluidsmodus. Opmerking: Schakelen tussen modi kan tot 2 seconden duren.
TruVolume HD	Off (Uit) / On (Aan)	Schakel TruVolume HD in of uit.
200Hz	0-100	Basisaudio met lage frequentie, tevens de bronfrequentie van het akkoord in de toon.
500Hz	0-100	Voornamelijk gebruikt voor het uitdrukken van stemmen (bijv. zingen, lezen), versterken van de dikte en kracht van stemmen.
2.5KHz	0-100	Deze frequentie heeft een sterk penetrerend vermogen en kan worden verbeterd voor het verbeteren van de helderheid en duidelijkheid van het geluid.
7KHz	0-100	Verbeter de helderheid van stemmen.
10KHz	0-100	Het gebied met hoge tonen van muziek is het meest gevoelig voor de prestaties bij hoge frequenties van het geluid.

Light FX

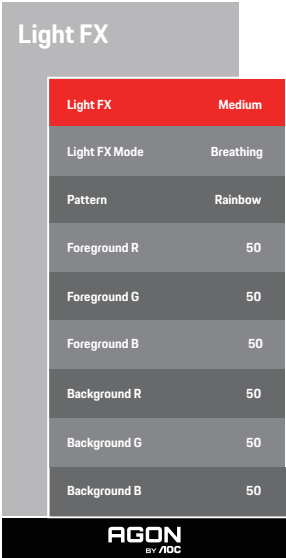

Light FX	Off(Uit) / Low(Lage) / Medium(Gemiddeld) / Strong(Sterk)	Selectere de intensiteit van Licht FX.
Light FX Mode (Light FX modus)	Statisch / Eenvoudige verschuiving / Verlopende verschuiving / Eenvoudig vullen / 1 richting vullen / 2 richtingen vullen / Ademen / Bewegingspunt / Zoomen / Verkleuren / Golf / Flitsen / Demo	Licht FX-modus selecteren
Pattern (Patroon)	Rood / Groen / Blauw / Regenboog / Gebruiker gedefinieerd	Licht FX-Patroon selecteren
ForegroundR (Voorgrond R)	0-100	De gebruiker kan de Licht FX voorgrondkleur instellen als Patrooninstelling door gebruiker gedefinieerd is
ForegroundG (Voorgrond G)		
ForegroundB (Voorgrond B)		
BackgroundR (Achtergrond R)	0-100	De gebruiker kan de Licht FX achtergrondkleur instellen als Patrooninstelling door gebruiker gedefinieerd is
BackgroundG (Achtergrond G)		
BackgroundB (Achtergrond B)		

OLED Care/Extra

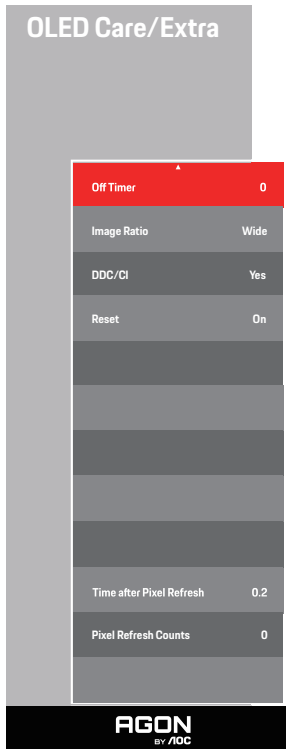
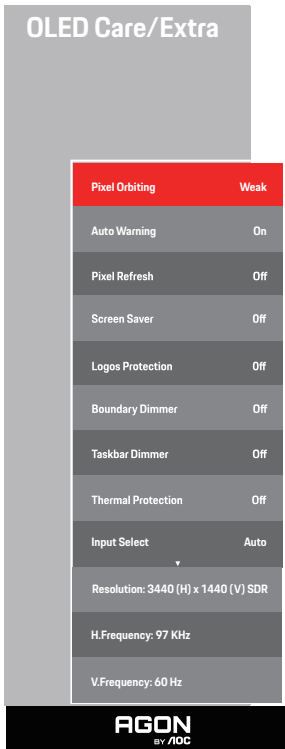

Input Select (Ingangsselectie)	Automatisch/HDMI1/ HDMI2/DP/USB C	De ingang voor de signaalbron selecteren
Pixel Orbiting (Beeldverschuiving)	Off (Uit) / Weak (Zwak) / Medium (Gemiddeld) / Strong (Sterk)	Het wordt gebruikt voor het inschakelen van de Pixel Orbiting-functie voor het reduceren van het risico op genereren van nabeelden. Aanbevolen functie-instelling: "On" (Aan). Nadat deze functie is ingeschakeld, bewegen beeldpixels als geheel circulair. De bewegingsamplitude is gebaseerd op de instellingen. Het bewogen teken kan aan de zijkant afgesneden zijn. Wanneer "Strong" (Sterk) wordt geselecteerd, is het zeer onwaarschijnlijk dat nabeelden worden gegenereerd, maar mogelijke zij-afsnijding kan het meest opvallend zijn.
Auto Warning (Automatische waarschuwing)	On (Aan)/Off (Uit)	Schakel de automatische promptfunctie van Pixelvernieuwing aan/uit. De display geeft automatisch een menu weer om de gebruiker te herinneren om Pixelvernieuwing om de 4 uur uit te voeren. Door het selecteren van Sluiten wordt niet meer het automatische promptmenu van Pixelvernieuwing weergegeven. Het niet op het aanbevolen moment uitvoeren van Pixelvernieuwing verhoogt het risico op beeldresten op het scherm. Ga voorzichtig te werk.

Pixel Refresh (Pixelvernieuwing)	On (Aan)/Off (Uit)	Het wordt gebruikt voor het inschakelen en uitvoeren van de Pixelvernieuwing voor het wegnemen van nabebelden die zijn gegenereerd. Na opstarten selecteert u "Ja" overeenkomstig de menuprompts en vervolgens zal de display het scherm automatisch uitschakelen. Houd de stroom ingeschakeld en bedien geen toetsen. De voedingsindicator knippert wit (1 seconde aan/1 seconde uit) en het gehele proces duurt ongeveer 10 minuten. De voedingsindicator gaat aan het einde uit, en de display gaat naar de status Stand-by.
Screen Saver (Screensaver)	Off / Slow / Fast	Wanneer een statisch beeld gedurende bepaalde tijdsperiode wordt gedetecteerd, zal de screensaverfunctie het scherm dimmen om het paneel te beschermen tegen inbranden.
Logos Protection (Bescherming bij meerdere logo's)	Off/1/2	Als meerdere statische logo's op het scherm worden gedetecteerd, wordt aangeraden om Multi-Logo Protection in te schakelen. Hierdoor wordt het scherm gedimd om het paneel te beschermen tegen spookafbeeldingen waar logo's worden gedetecteerd.
Boundary Dimmer (Grensdimmer)	Off/1/2/3	Voor speciale beeldverhoudingen met een zwart gebied in het kader van het scherm of een gesplitst scherm, kan de functie grensdimmer automatisch de helderheid van specifieke gebieden met een groot verschil in helderheidsniveaus detecteren en dimmen.
Taskbar Dimmer (Taakbalkdimmer)	Off/1/2/3	De taakbalkdimmer-technologie dimt de helderheid van het taakbalkgebied op het scherm. Er zijn geen wijzigingen in de helderheid merkbaar in andere gebieden dan op de taakbalk.
Thermal Protection (Thermische beveiliging)	On/Off	Wanneer de temperatuur van de monitor hoger is dan 60 graden Celsius, zal de thermische beveiliging de helderheid van het scherm automatisch dimmen om ervoor te zorgen dat de warmte goed wordt afgevoerd. Aanbevolen wordt om de functie voor de monitor in te schakelen.
Input Select (Ingangselectie)	Automatisch/HDMI1/ HDMI2/DP/USB C	De ingang voor de signaalbron selecteren
Off Timer (Uit-timer)	0 - 24 uur	Selecteer de tijd voor uitschakelen.
Image Ratio (Beeldverhouding)	Breedbeeld /4:3/1:1 / 17"(4:3) / 19"(4:3) / 19"(5:4) / 19"W(16:10) / 21.5"W(16:9) / 22"W(16:10) / 23"W(16:9) / 23.6"W(16:9) / 24"W(16:9) / 27"W(16:9)	Selecteer de beeldverhouding voor het scherm.
DDC/CI	Ja of nee	Ondersteuning voor DDC/CI in- of uitschakelen
Reset (Zurücksetz.)	Yes (Ja) / No (Nein)	Menü auf Standard rücksetzen
Time after Pixel Refresh (Tijd na wegnemen van nabebelden)		Het verwijst naar de tijd die het scherm oplicht nadat de laatste bewerking van Uit-RS is uitgevoerd, in eenheden van uur. Een prompt van uitvoeren van Uit-RS wordt om de vier uur automatisch naar de gebruiker gestuurd.
Pixel Refresh Counts (Aantal keer wegnemen van nabebelden)		Het wordt gebruikt voor het registreren van het aantal keer uitvoeren van Uit-RS.

OSD Setup (OSD-instelling)

PORSCHE DESIGN

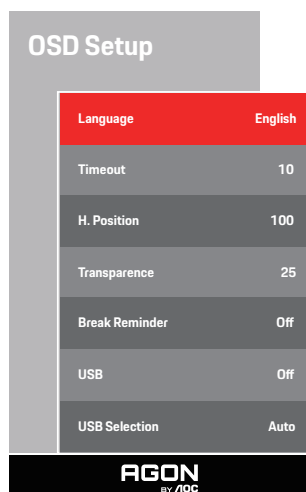

Language (Taal)		De OSD-taal selecteren
Timeout (Time-out)	5-120	De OSD-time-out instellen
H. Position (H. positie)	0-100	De horizontale positie van OSD instellen
Transparence (Transparantie)	0-100	Pas de transparantie van het OSD aan
Break Reminder (Pauzeherinnering)	aan of uit	Pauzeherinnering als de gebruiker langer dan 1 uur continu werkt
USB	Off / Hoge resolutie/ Hoge datasnelheid	For model need to turn on/off USB power during power saving. The default USB setting is Off. If you want to connect USB-C device, please adjust the USB setting to Hoge resolutie or Hoge datasnelheid.
USB Selection	Auto / USB C / USB up	Auto : switch with display input source USB C / USB up : fix up stream not change with input source

LED-indicator

Status	Led-kleur
Modus volledige stroom	Wit
Modus Actief-uit	Oranje
Uit-RS in behandeling	Witte indicator knippert (afwisselend een seconde aan en een seconde uit)
Storing OLED-paneel	Oranje indicator knippert (afwisselend een seconde aan en een seconde uit)
Uitschakelmodus	Het indicatielampje brandt niet.

Problemen oplossen

Problemen	Mogelijke oplossingen
Het voedingsindicatielampje brandt niet.	<ul style="list-style-type: none"> • Controleer of de voeding is ingeschakeld. • Controleer of het stroomsnoer is aangesloten.
De voedingsindicator brandt, maar er wordt geen beeld weergegeven.	<ul style="list-style-type: none"> • Controleer of de voeding naar de computer is ingeschakeld. • Controleer of de grafische kaart van de computer goed is aangesloten. • Controleer dat de signaalkabel van de display juist is aangesloten op de computer. • Controleer de stekker van de signaalkabel van de display, en zorg ervoor dat alle pennen niet gebogen zijn. <p>Bekijk de indicator via de Caps Lock-toets op het toetsenpaneel van de computer om te bevestigen of de computer werkt.</p>
Er is geen beeld, maar de voedingsindicator knippert oranje.	<ul style="list-style-type: none"> • Het OLED-paneel geeft een storing en werkt niet goed. Vraag servicepersoneel van de service na verkoop van AOC om advies.
Realiseren van aansluiten-voor-gebruiken mislukt.	<ul style="list-style-type: none"> • Controleer of het aansluiten-voor-gebruiken ondersteunt. • Controleer of de adapter aansluiten-voor-gebruiken ondersteunt.
Donker beeld.	<ul style="list-style-type: none"> • Pas de luminantie en de contrastverhouding aan.
Het beeld springt of golft.	<ul style="list-style-type: none"> • Er kunnen zich elektrische apparaten aan de rand bevinden die elektronische interferentie kunnen veroorzaken.
Het scherm geeft "de signaalkabel is niet beschikbaar" of "geen signaal" weer.	<ul style="list-style-type: none"> • Controleer of de signaalkabel goed is aangesloten. • Controleer of de pen van de stekker van de signaalkabel is beschadigd. • De functie UIT-RS kan worden ingeschakeld en uitgevoerd in het weergavemenu voor het wegnemen van nabeelden die zijn gegenereerd. Het meerdere malen uitvoeren van deze functie kan zorgen voor een wenselijk weergave-effect van het beeld. Raadpleeg de gebruikersinstructies op de officiële website voor overige instructies betreffende schermonderhoud.
Het scherm geeft "ongeldige invoer" weer.	<ul style="list-style-type: none"> • Controleer of uw computer is ingesteld in een ongepaste weergavemodus. Reset uw computer in de weergavemodus vermeld in de gedetailleerde gebruikersinstructies.
Nabeelden.	<ul style="list-style-type: none"> • Gebaseerd op de kenmerken van het OLED-paneel kan de functie UIT-RS worden ingeschakeld en uitgevoerd in het weergavemenu voor het wegnemen van nabeelden die zijn gegenereerd. Het wordt aanbevolen om deze functie meerdere malen uit te voeren voor een wenselijk weergave-effect van het beeld. Raadpleeg de gebruikersinstructies op de officiële website voor overige instructies betreffende schermonderhoud.
Richtlijn en Service	<p>Raadpleeg de Richtlijn en Service-informatie die men kan vinden in de CD-handleiding of op www.aoc.com (voor het zoeken van het model dat u hebt aangeschaft in uw land en voor het zoeken van Richtlijn en Service-informatie op de pagina Ondersteuning.</p>

Specificaties

Algemene specificaties

Paneel	Modelnaam	PD34	
	Aandrijfsysteem	OLED	
	Weergeefbare beeldgrootte	86.8cm diagonaal	
	Pixelpitch	0,2315mm (H) / 0,2315mm (V)	
	Display kleur	1.07B ^[1]	
Overige	Horizontaal scanbereik	30k~360kHz	
	Horizontaal scanformaat (maximum)	800,06mm	
	Verticaal scanbereik	48-240Hz	
	Verticaal scanformaat (maximum)	337,06mm	
	Optimale vooraf ingestelde resolutie	3440 x 1440@60Hz	
	Max resolution	3440 x 1440@240Hz	
	Plug & Play	VESA DDC2B/CI	
	Voedingsbron	19.5V == 11.8A	
	Energieverbruik	standaard (standaard helderheid en contrast)	108W*
Max. (helderheid = 100, contrast = 100)		≤240W*	
Stand-by-modus		≤ 0,5 W	
Fysieke kenmerken	USB C Power Delivery	USB PD version 3.0 up to 65W ^[3] (5V/3A, 7V3A, 9V/3A, 10V/3A, 12V/3A, 15V/3A, 20V/3.25A)	
	Aansluitingstype	HDMI2, DisplayPort, USB C, USBX3, USB UP, Oortelefoon	
	Type signaalkabel	Afnembaar	
	Ingebouwde luidspreker	8Wx2	
Omgevings-	Temperatuur	Bedrijf	0°C~40°C
		Niet in bedrijf	-25°C~55°C
	Vochtigheid	Bedrijf	10% tot 85% (niet-condenserend)
		Niet in bedrijf	5% tot 93% (niet-condenserend)
	Hoogte	Bedrijf	0 m~ 5000 m (0 ft~ 16404 ft.)
		Niet in bedrijf	0 m~ 12192m (0 ft~40000 ft.)

*De voedingspecificatie is het voedingsverbruik van de display (inclusief voedingsadapter) getest bij de input van de voedingsadapter.

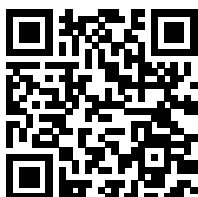

Noot:

[1]: Het maximale aantal kleuren dat door dit product wordt ondersteund is 1.07 miljard, de instellingsvoorwaarden zijn als volgt (vanwege verschillende grafische kaart beleid, sommige opties zullen worden verborgen, grafische kaart ondersteuning, gelieve te verwijzen naar de werkelijke situatie):

Kleurenbit Signaalversie Kleurformaat Status	HDMI2.1		DP1.4		USB C @USB High Data Speed	USB C @USB High Resolution	USB C @USB High Data Speed	USB C @USB High Resolution
	YCbCr422 YCbCr420	YCbCr444 RGB	YCbCr422 YCbCr420	YCbCr444 RGB	YCbCr422 YCbCr420		YCbCr444 RGB	
	3440 x1440 240Hz 10bpc	V	V	V	V	V	V	V
3440 x1440 240Hz 8bpc	V	V	V	V	V	V	V	V
3440 x1440 200Hz 10bpc	\	\	V	V	V	V	V	V
3440 x1440 200Hz 8bpc	\	\	V	V	V	V	V	V
3440 x1440 165Hz 10bpc	V	V	V	V	V	V	V	V
3440 x1440 165Hz 8bpc	V	V	V	V	V	V	V	V
3440 x1440 144Hz 10bpc	V	V	V	V	V	V	V	V
3440 x1440 144Hz 8bpc	V	V	V	V	V	V	V	V
3440 x1440 120Hz 10bpc	V	V	V	V	V	V	V	V
3440 x1440 120Hz 8bpc	V	V	V	V	V	V	V	V
low resolutions 10bpc	V	V	V	V	V	V	V	V
low resolutions 8bpc	V	V	V	V	V	V	V	V

Opmerking: Vanwege Windows-systeembepalingen is HDR mogelijk niet ingeschakeld wanneer de weergavekleurdiepte 8 bpc+YCbCr422 of lager is.

[2]: Wanneer USB C (DP Alt, HBR3)-signaalvoer en "USB" is ingesteld op "Hoge resolutie", wordt de maximale resolutie 3440 x1440@240Hz en wordt de USB-interface verzonden met de USB 2.0-snelheid, en wanneer "USB" is ingesteld op "High Data Speed", wordt de maximale resolutie 3440 x1440@165Hz en wordt de USB-interface verzonden met de USB 3.2 Gen1-snelheid. Verschillen kunnen optreden als gevolg van uitvoerbeperkingen van sommige grafische kaarten.

[3]: De USB C-poort ondersteunt een maximaal uitgangsvermogen van 65W, zoals beschreven in de volgende tabel:

3 USB-downstreampoorten uitgang totaal vermogen	Het maximale uitgangsvermogen van de USB C-interface	Specificaties uitgangsvermogen
16.5W	65W	5V/3A,7V3A,9V/3A,10V/3A,12V/3A,15V/3A,20V/3.25A

Opmerking: Stel in het menu "OSD-instellingen" "Hoge gegevenssnelheid" of "Hoge resolutie" in het veld "USB" in.

Vooraf ingestelde beeldmodi

STANDAARD	RESOLUTIE(±1Hz)	HORIZONTALE FREQUENTIE (kHz)	VERTICALE FREQUENTIE (Hz)
VGA	640x480@60Hz	31.469	59.94
VGA	640x480@67Hz	35	66.667
VGA	640x480@72Hz	37.861	72.809
VGA	640x480@75Hz	37.5	75
VGA	640x480@100Hz	51.08	99.769
VGA	640x480@120Hz	61.91	119.518
DOS MODE	720x400@70Hz	31.469	70.087
DOS MODE	720x480@60Hz	29.855	59.710
SD	720x576@50Hz	31.25	50
SVGA	800x600@56Hz	35.156	56.25
SVGA	800x600@60Hz	37.879	60.317
SVGA	800x600@72Hz	48.077	72.188
SVGA	800x600@75Hz	46.875	75
SVGA	800x600@100Hz	63.684	99.662
SVGA	800x600@120Hz	76.302	119.97
SVGA	832x624@75Hz	49.725	74.551
XGA	1024x768@60Hz	48.363	60.004
XGA	1024x768@70Hz	56.476	70.069
XGA	1024x768@75Hz	60.023	75.029
XGA	1024x768@100Hz	81.577	99.972
XGA	1024x768@120Hz	97.551	119.989
SXGA	1280x1024@60Hz	63.981	60.02
SXGA	1280x1024@75Hz	79.975	75.025
Full HD	1920x1080@60Hz	67.5	60
QHD	2560x1440@60Hz	88.787	59.951
QHD	2560x1440@120Hz	183	120
WQHD	3440x1440@60Hz	88.861	60
WQHD	3440x1440@100Hz	161.9	100
WQHD	3440x1440@120Hz	194.28	120
WQHD	3440x1440@144Hz	233.138	144.001
WQHD	3440x1440@165Hz	267.135	165
WQHD	3440x1440@200Hz (Dp-only interface)	323.8	200
WQHD	3440x1440@240Hz	388.56	240

Opmerking: Volgens de VESA-standaard kan er een bepaald fout (+/- 1Hz) optreden bij het berekenen van de vernieuwingsfrequentie (veldfrequentie) van verschillende besturingssystemen en grafische kaarten. Om de compatibiliteit te verbeteren, werd de nominale vernieuwingsfrequentie van dit product afgerond. Raadpleeg het actuele product.

Pin-toewijzingen



19-pens signaalkabel met kleurenweergave

Pin Nr.	Signaalnaam	Pin Nr.	Signaalnaam	Pin Nr.	Signaalnaam
1.	TMDS Data 2+	9.	TMDS gegevens 0-	17.	DDC/CEC-aarde
2.	TMDS gegevens 2 afscherming	10.	TMDS klok +	18.	+5V Stroom
3.	TMDS gegevens 2-	11.	TMDS klok afgeschermd	19.	Hot Plug Detect
4.	TMDS Data 1+	12.	TMDS Clock-		
5.	TMDS gegevens 1 afscherming	13.	CEC		
6.	TMDS gegevens 1-	14.	Gereserveerd (n.c. op apparaat)		
7.	TMDS Data 0+	15.	SCL		
8.	TMDS gegevens 0 afscherming	16.	SDA		

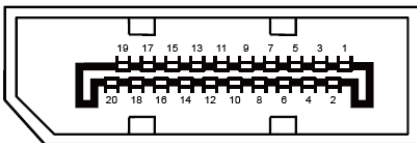

20-pens signaalkabel met kleurenweergave:

Pin Nr.	Signaalnaam	Pin Nr.	Signaalnaam
1	ML_Lane 3 (n)	11	GND
2	GND	12	ML_Lane 0 (p)
3	ML_Lane 3 (p)	13	CONFIG1
4	ML_Lane 2 (n)	14	CONFIG2
5	GND	15	AUX_CH(p)
6	ML_Lane 2 (p)	16	GND
7	ML_Lane 1 (n)	17	AUX_CH (n)
8	GND	18	Hot Plug Detect
9	ML_Lane 1 (p)	19	Return DP_PWR
10	ML_Lane 0 (n)	20	DP_PWR

Plug en Play

Functie Plug & Play DDC2B

Deze monitor is uitgerust met VESA DDC2B mogelijkheden volgens de VESA DDC STANDAARD. Hierdoor kan de monitor het hostsysteem op de hoogte brengen van zijn identiteit en, afhankelijk van het niveau van gebruikte DDC, bijkomende informatie communiceren van zijn beeldmogelijkheden.

De DDC2B is een bidirectioneel datakanaal gebaseerd op het I²C protocol. De host kan EDID-informatie vragen over het DDC2B-kanaal.



Voor DTS-patenten wordt verwezen naar <http://patents.dts.com>. Gefabriceerd onder licentie van DTS Licensing Limited. DTS, het Symbool, & DTS en het Symbool samen zijn gedeponeerde handelsmerken, en DTS Sound is een handelsmerk van DTS, Inc. © DTS, Inc. Alle rechten voorbehouden.

