



## OLED Monitör Kullanma Kılavuzu

**AG276QZD2**

OLED ürününün özelliklerine bağlı olarak, görüntü kalma riskini azaltmak için kullanıcı talimatlarının gereksinimlerine uygun şekilde ekran bakımı yapılması önerilir.

**AOC**

[www.aoc.com](http://www.aoc.com)

©2024 AOC. All Rights Reserved

**HDMI**<sup>®</sup>  
HIGH-DEFINITION MULTIMEDIA INTERFACE

Güvenlik.....	1
Ulusal Kurallar.....	1
Güç.....	2
Montaj.....	3
Temizleme.....	4
Diğer.....	5
Kurulum.....	6
Kutu İçindekiler.....	6
Sehpayı ve Tabanı Kurun.....	7
İzleme Açısını Ayarlama.....	9
Monitörü Bağlama.....	10
Duvara Montaj Kolunun Takılması.....	11
Adaptive-Sync İşlevi.....	12
HDR.....	13
Ekran Bakımı.....	14
Ayarlama.....	16
Kısayollar.....	16
OSD Anahtar Kılavuzu (Menü).....	17
OSD Setting (OSD Ayarı).....	19
Game Setting (Oyun Ayarı).....	20
Luminance (Parlaklık).....	22
PIP Setting(PIP Ayarı).....	23
Color Setup (Renk Ayarı).....	24
Audio (Ses).....	25
Light FX (Işık Efektı).....	26
Extra (Ekstra).....	27
OSD Setup (OSD Ayarı).....	29
LED göstergesi.....	30
Sorun Giderme.....	31
Teknik Özellikler.....	32
Genel Özellikler.....	32
Ön Ayarlı Görüntüleme Modları.....	34
Pim Atamaları.....	36
Tak ve Kullan.....	37

# Güvenlik

## Ulusal Kurallar

Aşağıdaki alt bölümlerde bu belgede kullanılan ulusal kurallar açıklanmaktadır.

### Notlar, Dikkat İbareleri ve Uyarılar

Bu kılavuzda, metin bloklarının yanında simgeler bulunabilir ve kalın veya italik türde yazdırılabilir. Bu bloklar notlar, dikkat ibareleri ve uyarılardır ve aşağıdaki şekilde kullanılırlar:



**NOT:** NOT, bilgisayar sisteminizi daha iyi kullanmanıza yardımcı olacak önemli bilgileri belirtir.



**DİKKAT:** DİKKAT, donanımda oluşabilecek hasarları veya veri kayıplarını belirtir ve bu sorundan nasıl kaçınabileceğinizi açıklar.



**UYARI:** UYARI, bedensel yaralanma olasılığını belirtir ve sorunu nasıl önleyeceğinizi açıklar. Bazı uyarılar farklı biçimlerde görünebilir ve bir simgeyle vurgulanmayabilir. Bu gibi durumlarda, uyarının bu özel gösterimi yasal yetkililerce zorunlu kılınmıştır.

## Güç

 Monitör yalnızca etikette gösterilen güç kaynağı türünden çalıştırılmalıdır. Evinizde sağlanan güç türünden emin değilseniz, satıcınıza veya yerel güç şirketinize danışın.

 Monitörde üç dişli topraklı fiş, üç (topraklama) iğneli bir fiş bulunur. Bu fiş bir güvenlik özelliği olarak yalnızca topraklanmış güç çıkışına uygundur. Priziniz üç telli fişe uygun değilse, bir elektrikçinin doğru prizi takmasını sağlayın veya cihazı güvenli şekilde topraklamak için bir adaptör kullanın. Topraklanmış fişin güvenli olduğunu unutmayın.

 Üniteyi fırtınalı havalarda veya uzun süre kullanılmayacağı zamanlarda çıkarın. Bu, monitörün güç dalgalanmaları nedeniyle hasar görmesini engeller.

 Grup prizleri ve uzatma kablolarını aşırı yüklemeyin. Aşırı yükleme sonucunda yangın veya elektrik şoku oluşabilir.

 Yeterli çalışmasını sağlamak için, monitörü yalnızca 100-240 V AC arasında, en az 5 A uygun yapılandırılmış alıcıları olan UL listeli bilgisayarlarla kullanın.

 Duvar soketi ekipmanın yakınına takılmalı ve kolayca erişilebilir olmalıdır.

 Yalnızca takılı güç adaptörüyle kullanım için  
Üreticiler: DELTA ELECTRONICS, INC.  
Model: ADP-120VH D

# Montaj

**!** Monitörü dengeli olmayan bir tekerlekli sehpa, stand, üç ayak, braket veya masa üzerine yerleştirmeyin. Monitör düşerse, yaralanmaya ve bu ürünün ciddi şekilde hasar görmesine neden olabilir. Yalnızca üreticinin önerdiği veya bu ürünle birlikte sattığı tekerlekli sehpayı, standı, üç ayağı, braketini veya masayı kullanın. Ürünü kurarken üreticinin talimatlarına uyun ve üreticinin önerdiği montaj aksesuarları kullanın. Ürün ve tekerlekli sehpa birleşimi dikkatle hareket ettirilmelidir.

**!** Monitör kabinindeki yuvanın içine hiçbir zaman bir nesneyi itmeyin. Devre parçalarına zarar vererek yangına veya elektrik çarpmasına neden olabilir. Monitöre hiçbir zaman sıvı sıçratmayın.

**!** Ürünün ön yüzeyini yere koymayın.

**!** Monitörü bir duvara veya rafa takarsanız, üreticinin onayladığı bir montaj kiti kullanın ve kitteki talimatları izleyin.

**!** Aşağıda gösterilen şekilde monitörün etrafında boş alan bırakın. Aksi halde, hava akımı yetersiz kalır ve aşırı ısınma yangına neden olabilir veya monitör zarar görebilir.

**!** Örneğin panelin çerçeveden soyulması gibi olası hasarları önlemek için, monitörün aşağı doğru -5 dereceden fazla eğilmediğinden emin olun. Maksimum -5 derece aşağı eğim açısı açılırsa, monitör hasarı garanti kapsamında olmayacaktır.

Monitör duvara veya ayaklığa kurulduğunda monitör etrafında önerilen havalandırma alanları için aşağıdaki kısma bakın:

## Standı takılı

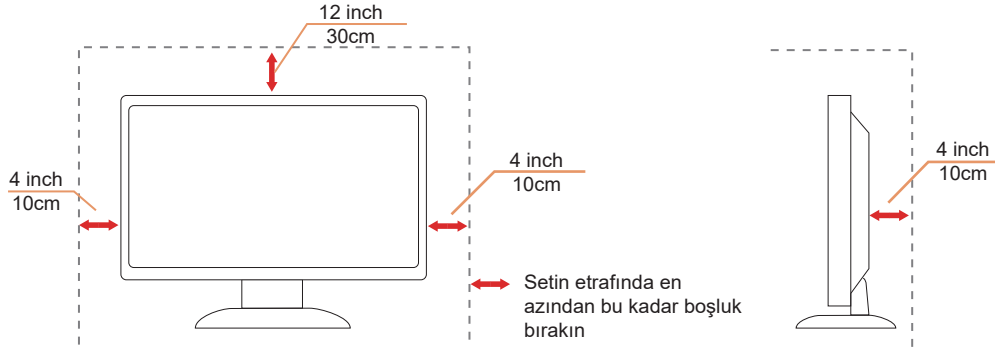

## Temizleme

! Kabini düzenli olarak suyla nemlendirilmiş yumuşak bir bezle temizleyin.

! Temizlerken yumuşak pamuklu veya mikrofiber bez kullanın. Bez nemli ve neredeyse kuru olmalıdır; kasanın içine sıvı girmesine izin vermeyin.



! Lütfen ürünü temizlemeden önce güç kablosunu çıkarın.

## Diđer

 Üründen garip kokular, ses veya duman çıkıyorsa güç fişini HEMEN prizden çıkarın ve bir Servis Merkezine başvurun.

 Havalandırma açıklıklarının bir masa veya perde ile engellenmediğinden emin olun.

 OLED monitörü çalışması sırasında aşırı titreşime veya yüksek darbelere maruz bırakmayın.

 Çalışması sırasında veya taşırken monitörü çarpmayın ve düşürmeyin.

 OLED ürünlerinin özelliklerine bağlı olarak, bu ürünün sürekli olarak dört saatten fazla kullanılması önerilmez. Bu üründe, olası görüntü kalmasını ortadan kaldırmak için birçok teknoloji kullanılır. Ayrıntılı bilgi için “Ekran Bakımı” konusundaki talimatlara bakın.

# Kurulum

## Kutu İindekiler

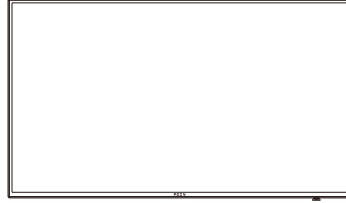

Quick Start



Warranty card



Stand

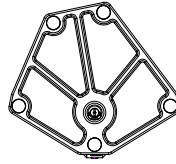

Base

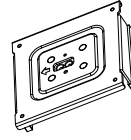

Wall Mount Bracket

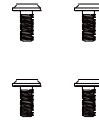

Stand Screws



Screwdriver



Power Cable



Adaptor



DP Cable



HDMI Cable



USB Cable

\*Tüm lkelerde ve blgelerde sinyal kablolarının tamamı saėlanmaz. Ltfen onay iin yerel satıcı veya AOC Őube ofisiyle kontrol edin.



# Sehpayı ve Tabanı Kurun

Lütfen tabanı aşağıdaki adımları izleyerek kurun veya çıkarın.

Kurulum:

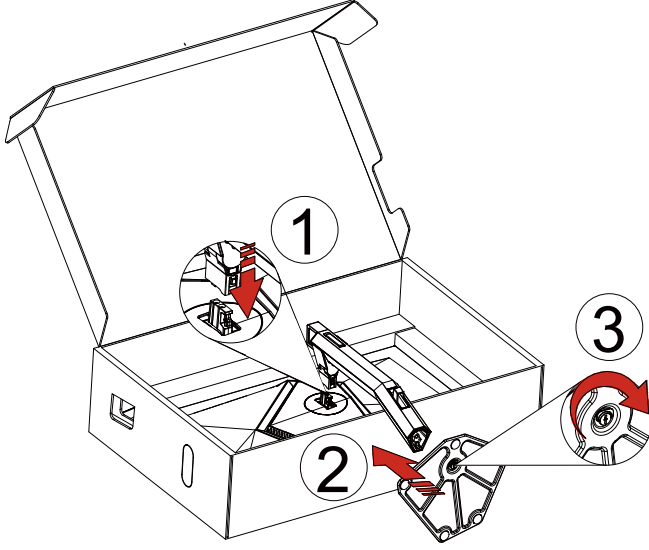

Çıkarma:

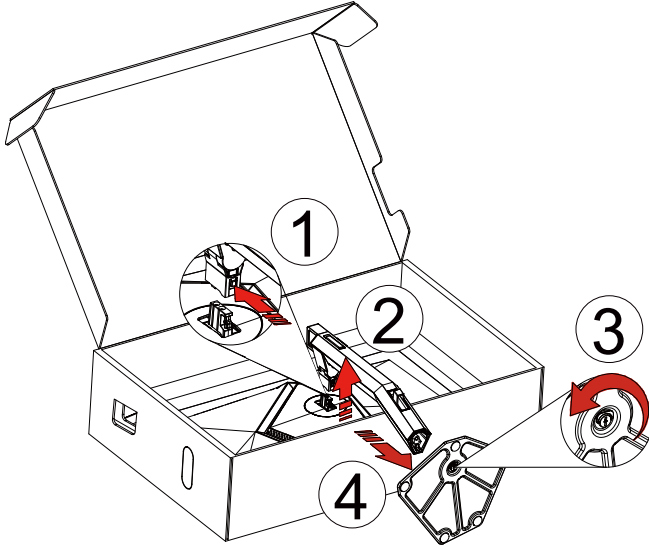

Duvar askısı:

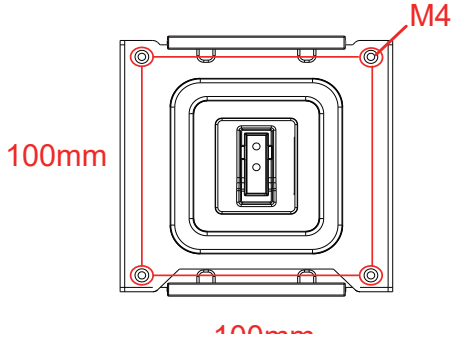

Duvar askısı vidalarının özellikleri: M4\*12mm

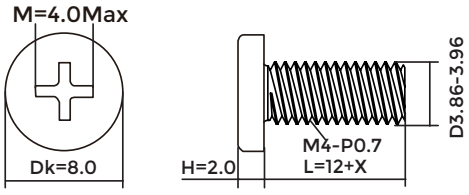

Taban vidası özellikleri: M6\*12 mm (etkili diş 5,5 mm)

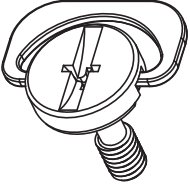

# İzleme Açısını Ayarlama

En iyi izleme için, monitörün tam yüzüne bakmanız ve sonra monitörün açısını istediğiniz gibi ayarlamanız önerilir. Monitörün açısını değiştirirken monitörün devrilmemesi için standı tutun. Monitörü aşağıdaki gibi ayarlayabilirsiniz:

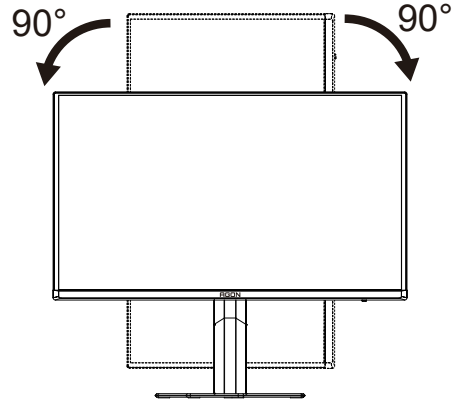
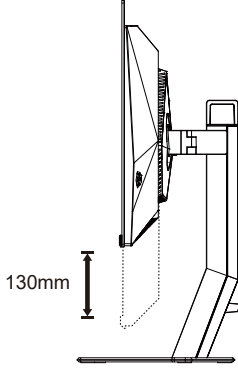
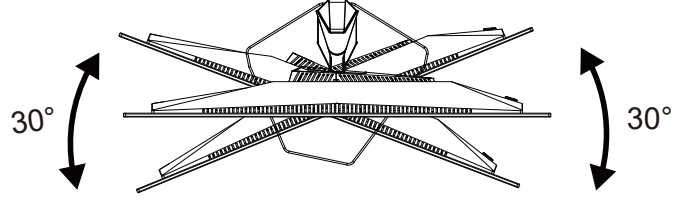
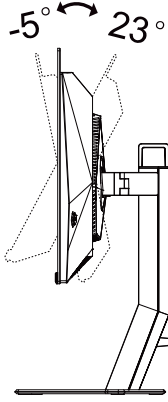

## NOT:

Açıyı değiştirirken OLED ekrana dokunmayın. OLED ekranın zarar görmesine veya kırılmasına neden olabilir.

## Uyarı:

1. Panel soyulması gibi olası ekran hasarlarını önlemek için, monitörün -5 dereceden fazla aşağı eğilmesini sağlayın.
2. Monitörün açısını ayarlarken ekrana basmayın. Yalnızca çerçeveyi tutun.

# Monitörü Bağlama

Monitörün Arkasındaki Kablo Bağlantıları:

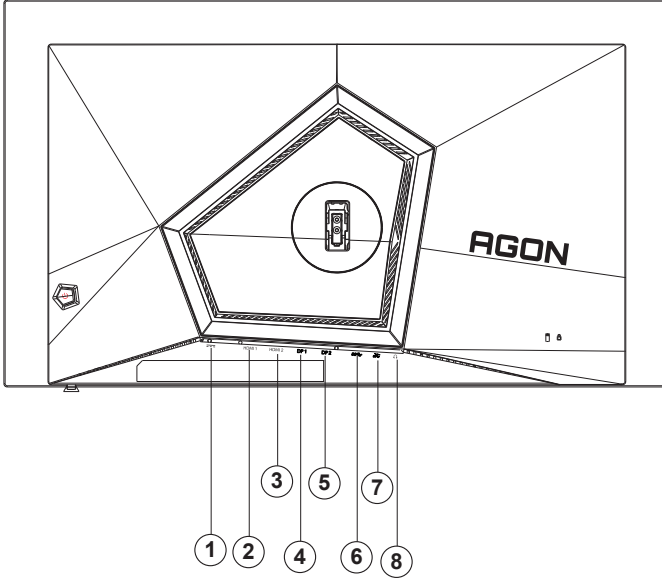

1. Güç girişi
2. HDMI1
3. HDMI2
4. DP1
5. DP2
6. USB 3.2 Gen1 yukarı yön
7. USB 3.2 Gen1 aşağı yön + hızlı şarj  
USB 3.2 Gen1 aşağı yön x1
8. Kulaklık

## Bilgisayara bağlayın

1. Güç kablosunu ekranın arkasına sıkıca takın.
2. Bilgisayarınızı kapatınız ve güç kablosunu çıkarınız.
3. Ekran sinyal kablosunu bilgisayarınızdaki video konektörüne bağlayın.
4. Bilgisayar ve ekranınızın güç kablosunu yakın bir elektrik prizine takın.
5. Bilgisayar ve ekranınızı açın.

Monitörünüz bir görüntü görüntülense yükleme tamamlanmıştır. Bir görüntü görüntülemezse, lütfen Sorun Giderme'ye bakın.

Ekipmanı korumak için, bağlamadan önce bilgisayarı ve OLED monitörü mutlaka kapatın.

## Duvara Montaj Kolunun Takılması

Ýsteðe Baðlý Duvara Montaj Kolunun Takılması için Hazırlık(Vida çapı M4 ve uzunluðu 10 mm'dir).

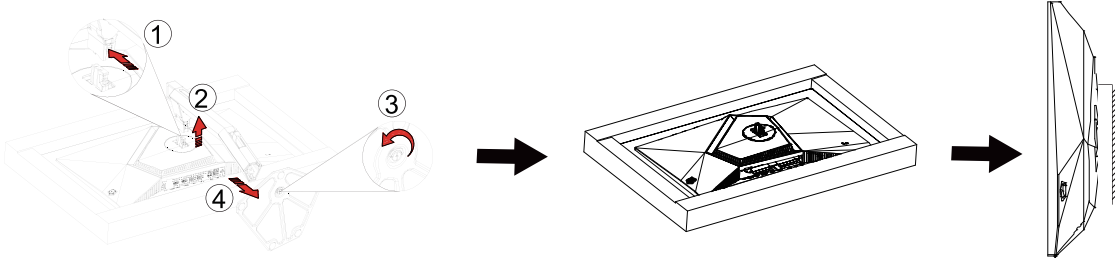

Bu monitör, ayrıca satılan duvara montaj koluna takılabilir. Bu prosedüre başlamadan önce güç baðlantısını kesin. Bu adımları yerine getirin:

1. Tabanı kaldırın.
2. Duvara montaj kolunu monte etmek için üretici firmanın talimatlarını yerine getirin.
3. Duvara montaj kolunu monitörün arkasına yerleştirin. Kolun deliklerini monitörün arkasındaki delikler ile hizalayın.
4. Kabloları yeniden takın. Duvara monte etmek için olan talimatları görmek için isteðe baðlı duvara montaj kolu ile birlikte verilen kullanıcı elkitabına bakınız.



Not : VESA montaj vida delikleri her model için mevcut değildir, lütfen bayiine veya AOC'nin resmi departmanına danışın.

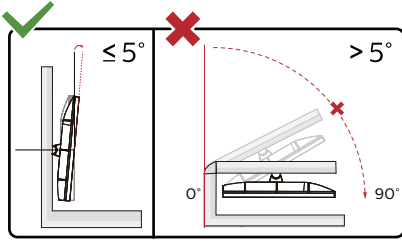

\* Ekran tasarımı gösterilenlerden farklı olabilir.

### Uyarı:

1. Panel soyulması gibi olası ekran hasarlarını önlemek için, monitörün -5 dereceden fazla aşağı eğilmemesini sağlayın.
2. Monitörün açısını ayarlarken ekrana basmayın. Yalnızca çerçeveyi tutun.

# Adaptive-Sync işlevi

1. Adaptive-Sync işlevi DP/HDMI ile çalışır
2. Uyumlu Grafik Kartı: Önerilenler listesi aşağıdaki gibidir; [www.AMD.com](http://www.AMD.com) adresi ziyaret edilerek de incelenebilir:

## Ekran Kartları

- Radeon™ RX Vega series
- Radeon™ RX 500 series
- Radeon™ RX 400 series
- Radeon™ R9/R7 300 series (R9 370/X, R7 370/X, R7 265 hariç)
- Radeon™ Pro Duo (2016)
- Radeon™ R9 Nano series
- Radeon™ R9 Fury series
- Radeon™ R9/R7 200 series (R9 270/X, R9 280/X hariç)

## İşlemciler

- AMD Ryzen™ 7 2700U
- AMD Ryzen™ 5 2500U
- AMD Ryzen™ 5 2400G
- AMD Ryzen™ 3 2300U
- AMD Ryzen™ 3 2200G
- AMD PRO A12-9800
- AMD PRO A12-9800E
- AMD PRO A10-9700
- AMD PRO A10-9700E
- AMD PRO A8-9600
- AMD PRO A6-9500
- AMD PRO A6-9500E
- AMD PRO A12-8870
- AMD PRO A12-8870E
- AMD PRO A10-8770
- AMD PRO A10-8770E
- AMD PRO A10-8750B
- AMD PRO A8-8650B
- AMD PRO A6-8570
- AMD PRO A6-8570E
- AMD PRO A4-8350B
- AMD A10-7890K
- AMD A10-7870K
- AMD A10-7850K
- AMD A10-7800
- AMD A10-7700K
- AMD A8-7670K
- AMD A8-7650K
- AMD A8-7600
- AMD A6-7400K

# HDR

HDR10 formatındaki giriş sinyalleri ile uyumludur.

Ekran, oynatıcı ve içerik uyumluysa HDR işlevini otomatik olarak etkinleştirir. Lütfen cihazınız ve içerik arasındaki uyumluluk hakkında bilgi için cihaz üreticisi ve içerik sağlayıcısı ile iletişim kurun. Lütfen otomatik etkinleştirme işlevi için HDR işlevine ihtiyacınız yoksa "KAPALI"yı seçin.

Not:

1. 3840x2160@50Hz/60Hz yalnızca UHD oynatıcılar veya Xbox/PS gibi cihazlarda kullanılabilir.

2. Ekran Ayarları:

a. "Ekran Ayarları"na girin, 2560x1440 çözünürlüğü ve HDR açık ayarını seçin.

b. En iyi HDR efektlerini elde etmek için çözünürlüğü – 2560x1440 (varsa) olarak değiştirin.

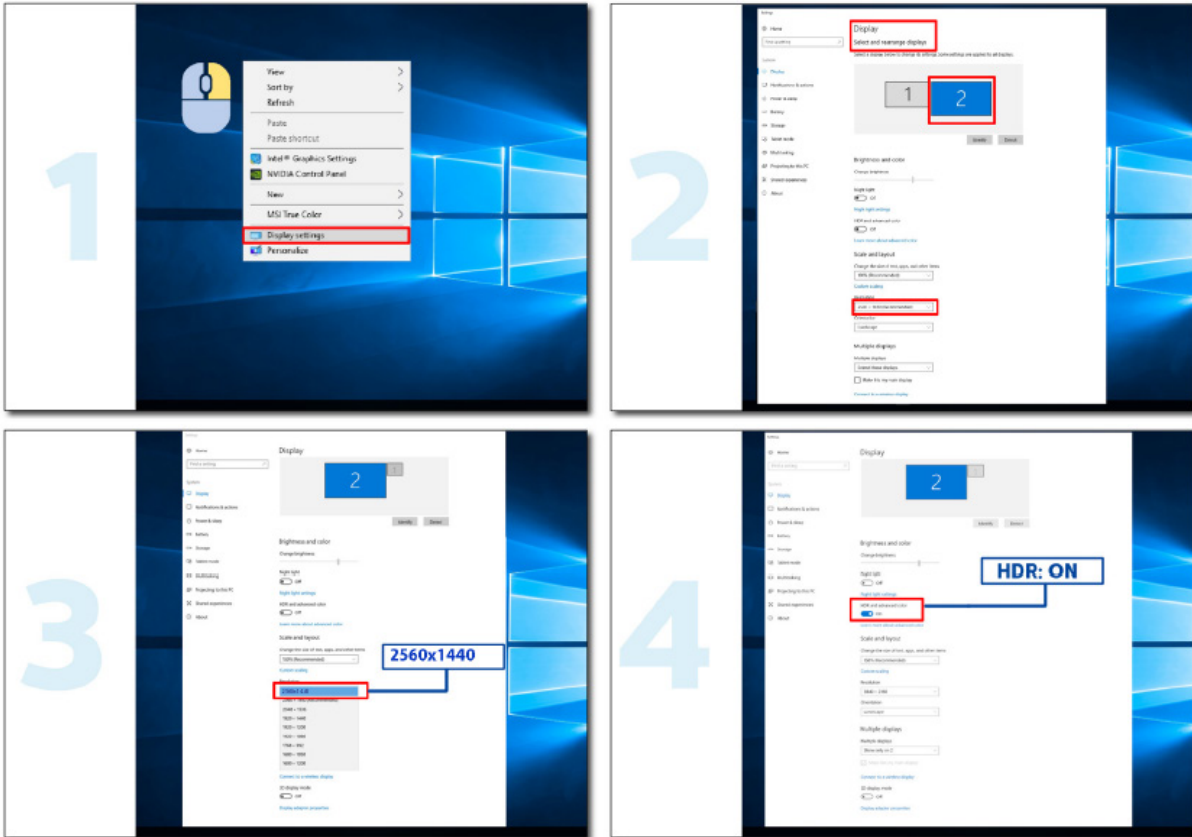

# Ekran Bakımı

OLED ürününün özelliklerine bağlı olarak, görüntü kalma riskini azaltmak için ekran bakımı aşağıdaki gereksinimlere göre yapılmalıdır.

Garanti, aşağıdaki talimatlara uyulmamasından kaynaklanan hasarları kapsamaz.

## • Hareketsiz bir görüntünün görüntülenmesinden mümkün olduğunca kaçınılmalıdır.

Hareketsiz görüntü, ekranda uzun süre kalan bir görüntüyü ifade eder.

Hareketsiz bir görüntü OLED ekranın kalıcı olarak hasar görmesine neden olabilir, OLED ekranın özelliği olan görüntü kalıntısı belirir.

Aşağıdaki kullanım önerilerine uyulmalıdır:

1. Hareketsiz görüntüyü uzun süre tam ekranda veya ekranın bir bölümünde görüntülemeyin, çünkü bu, ekran görüntüsü kalıntısına yol açacaktır. Bu sorunu önlemek için, hareketsiz görüntüyü görüntülerken lütfen ekranın parlaklığını ve kontrastını uygun şekilde azaltın.
2. Uzun süre 4:3 program izlerken ekranın sol ve sağ taraflarında ve görüntünün kenarlarında farklı işaretler kalacaktır, bu yüzden lütfen bu modu uzun süre kullanmayınız.
3. Mümkün olduğunda, bir videoyu ekrandaki küçük bir pencerede (İnternet tarayıcı sayfasındaki bir video gibi) yerine tam ekranda izleyin.
4. Ekranda hasar veya görüntü kalıntısı olasılığını azaltmak için ekrana etiket veya çıkartma koymayın.

## • Bu ürünü sürekli olarak dört saatten fazla kullanmanız önerilmez.

**Bu ürün, olası görüntü tutulmasını ortadan kaldırmak için birçok teknoloji kullanır. OLED ekranında görüntü kalıntısını önlemek ve OLED ekranın en iyi şekilde kullanılmasını sağlamak için önceden ayarlanmış değerleri kullanmanız ve işlevleri “açık” tutmanız önemle tavsiye edilir.**

## • LEA (Logo Extraction Algorithm) (Yerel görüntü tutulmasının önlenmesi)

Görüntü tutma riskini azaltmak için LEA işlevinin etkinleştirilmesi önerilir.

Bu işlev etkinleştirildikten sonra, olası görüntü kalma durumunu azaltmak için ekran alanının parlaklığını sabitlemek üzere ekran otomatik olarak daraltılacaktır.

Bu işlev varsayılan olarak “On” (Açık) durumdadır ve OSD menüsünden ayarlanabilir.

## • Orbit (Görüntü kaydırma)

Görüntü kalma riskini azaltmak için Orbit işlevinin etkinleştirilmesi önerilir.

Bu işlev açıldıktan sonra, görüntü pikselleri, bir Çince karakter “日” şeklinde bir yörüngede bir bütün olarak saniyede bir dairesel olarak hareket eder. Hareket genliği ayarlara bağlıdır. Taşınan karakter yandan kesilmiş olabilir. “Off” (Kapalı) seçildiğinde, görüntü en uygun konuma geri dönecektir.

Bu işlev varsayılan olarak “On” (Açık) (Zayıf) durumdadır ve OSD menüsünden ayarlanabilir.

## • JB (Ekran telafisi ve düzeltmesi)/OFF RS (Off Real slow) (Görüntü kalmasının ortadan kaldırılması)

OLED panelin özelliklerine bağlı olarak, farklı renklere veya parlaklığa bölünmüş hareketsiz bir görüntü uzun süre görüntülendiğinde görüntü kalma eğilimi gösterir.

Oluşmuş olabilecek görüntü kalma durumlarını ortadan kaldırmak için, ideal görüntü izleme efektini elde etmek amacıyla ekran dengeleme düzeltmesi ve görüntü kalma giderme işlevlerinin düzenli olarak veya zaman zaman çalıştırılması önerilir.

Bu işlevi aşağıdaki yollardan biriyle çalıştırabilirsiniz:

- Ekran menüsünde, görüntü kalması gidermeyi manuel olarak açın ve menü istemine göre “Evet”i seçin.
- Monitörün her 4 saatlik sürekli çalışmasında, kullanıcıdan ekranı korumasını istemek için otomatik olarak bir uyarı mesajı açılır ve “Evet” seçeneğinin seçilmesi önerilir. “Hayır” seçilirse, kullanıcı “Evet”i seçene kadar monitör 24 saat çalıştıktan sonra istem saat başı tekrarlanacaktır.
- Sonrasında monitörün her 4 saatlik sürekli çalışmasında, ekran telafisi düzeltme ve görüntü kalma giderme işlevi, düğme kapatıldıktan veya 2 saat boyunca bekleme durumuna girdikten sonra otomatik olarak çalışır.



Monitör otomatik olarak önce ekran telafisi düzeltmesini çalıştırır, ardından görüntü kalma giderme işlevini çalıştırır. Ekran telafisi düzeltmesini çalıştırırken, lütfen gücü açık tutun, düğmeyi çalıştırmayın; güç göstergesi beyaz renkte yanıp sönecektir (3 saniye açık/3 saniye kapalı), bu yaklaşık 30 saniye sürer. Bundan sonra monitör, görüntü kalması giderme işlevini çalıştırmaya devam edecektir.

Görüntü kalması giderme işlevinin tamamı yaklaşık 10 dakika sürer. Lütfen gücü açık tutun, düğmeyi çalıştırmayın; güç göstergesi beyaz renkte yanıp sönecektir (1 saniye açık/1 saniye kapalı). Bittiğinde, güç göstergesi kapalı veya turuncu olacak ve monitör kapatma veya bekleme durumuna girecektir.

Çalışma sırasında, kullanıcı monitörü açmak için güç düğmesine basarsa, işlem kesintiye uğrar ve görüntü ekranı geri yüklenir; bu işlem yaklaşık 5 saniye daha sürer. Monitör, kesintiye uğramadan bekleme durumunda ekran telafisi düzeltme ve görüntü kalması giderme işlevlerini otomatik olarak çalıştırır. Ekran menüsündeki "Diğer" bölümü altında, görüntü kalması giderme işlevinin kaç kez çalıştırıldığını kontrol edebilirsiniz.

# Ayarlama

## Kısayollar

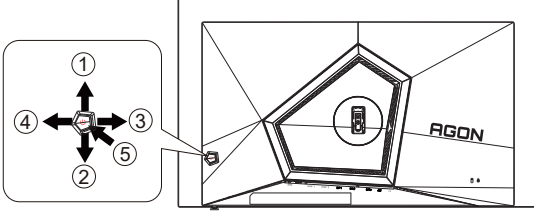

1	Kaynak/Çıkış
2	Arama Noktası/Aşağı
3	Oyun Modu/Sol
4	Işık Efektı/Sağ
5	Güç/Menü/Gir

### Güç/Menü/Gir

Monitörü açmak için Güç düğmesine basın.

Ekran menüsü görünmüyorsa ekran menüsünü görüntülemek veya seçimi onaylamak için basın. Monitörü kapatmak için yaklaşık 2 saniye basılı tutun.

### Arama Noktası

OSD olmadığında, Arama Noktasını göstermek/gizlemek için Arama Noktası düğmesine basın.

### Oyun Modu/Sol

Ekran menüsü görünmüyorken, oyun modu işlevini açmak için "Sol" tuşuna, ardından farklı oyun türleri temelinde oyun modunu (FPS, RTS, Yarış, Oyuncu 1, Oyuncu 2 veya Oyuncu 3) seçmek için "Sol" ya da "Sağ" tuşuna basın.

### Işık Efektı/Sağ

Ekran menüsü açık değilken, Işık Efektı işlevini etkinleştirmek için "Sağ" tuşuna basın.

### Kaynak/Çıkış

Ekran menüsü kapalıyken, Kaynak/Çıkış düğmesine basmak Kaynak kısayol tuşu işlevini gerçekleştirecektir.

## OSD Anahtar Kılavuzu (Menü)

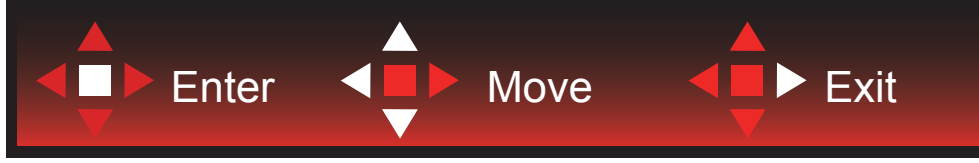

Gir : Sonraki OSD düzeyini girmek için Enter tuşunu kullanın

Taşı : OSD seçimini taşımak için Sol / Yukarı / Aşağı tuşunu kullanın

Çıkış : OSD'den çıkmak için Sağ tuşunu kullanın

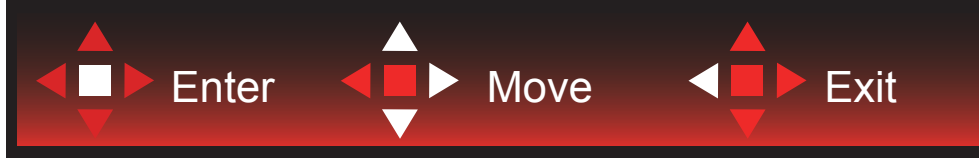

Gir : Sonraki OSD düzeyini girmek için Enter tuşunu kullanın

Taşı : OSD seçimini taşımak için Sağ / Yukarı / Aşağı tuşunu kullanın

Çıkış : OSD'den çıkmak için Sol tuşunu kullanın



Gir : Sonraki OSD düzeyini girmek için Enter tuşunu kullanın

Taşı : OSD seçimini taşımak için Sol / Yukarı / Aşağı tuşunu kullanın

Çıkış : OSD'den çıkmak için Sol tuşunu kullanın



Taşı : OSD seçimini taşımak için Sol / Sağ / Yukarı / Aşağı tuşunu kullanın



Çıkış : Önceki OSD düzeyinde OSD'den çıkmak için Sol tuşunu kullanın

Gir : Sonraki OSD düzeyini girmek için Sağ tuşunu kullanın

Seç : OSD seçimini taşımak için Yukarı / Aşağı tuşunu kullanın



Gir : OSD ayarını uygulamak ve önceki OSD düzeyine geri dönmek için Enter tuşunu kullanın

Seç : OSD ayarını yapmak için Aşağı tuşunu kullanın



Seç : OSD ayarını yapmak için Yukarı / Aşağı tuşunu kullanın



Gir : Önceki OSD düzeyinde OSD'den çıkmak için Enter tuşunu kullanın

Seç : OSD ayarını yapmak için Sol / Sağ tuşunu kullanın

## OSD Setting (OSD Ayarı)

Kontrol tuşlarında basit ve kolay talimatlar.





- 1). Ekran menüsü penceresini etkinleştirmek için MENÜ düğmesine basın.
- 2). OSD ayarlarını taşımak veya seçmek (ayarlamak) için Anahtar Kılavuzu takip edin
- 3). Ekran Menüsü Kilidi/Kilit Açma İşlevi: Ekran menüsünü kilitlemek veya kilidini açmak için, ekran menüsü işlevi etkin değilken Aşağı düğmesini 10 sn. basılı tutun.

### Notlar:

- 1). Üründe yalnızca bir sinyal girişi varsa "Giriş Seçimi" ögesi devre dışı bırakılır.
- 2). ECO modları (Standart mod hariç), DCR ve DCB modu şeklindeki dört durumdan yalnızca biri var olabilir.

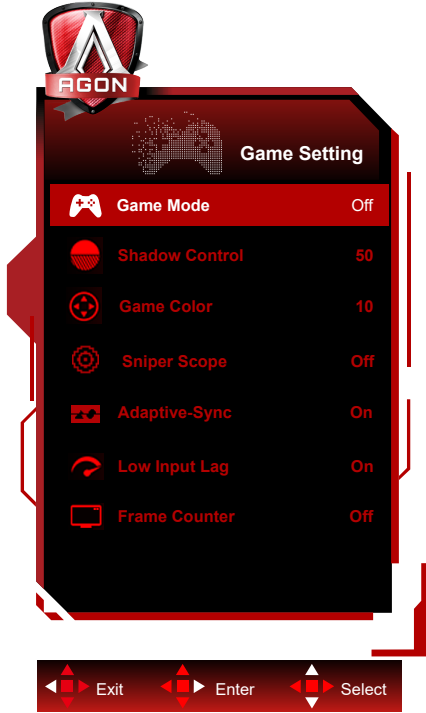
## Game Setting (Oyun Ayarı)



	Game Mode (Oyun modu)	Off (Kapalı)	Oyun Modu tarafından optimizasyon yok.
		FPS	FPS oyunlarını oynamak içindir. Koyu tema siyah düzeyi ayrıntılarını iyileştirir.
		RTS	RTS (Gerçek Zamanlı Strateji) oynamak için. Görüntü kalitesini iyileştirir.
		Racing (Yarış)	Yarış oyunları oynamak içindir. En hızlı tepki süresini ve yüksek renk doygunluğu sağlar.
		Gamer 1 (Oyuncu 1)	Kullanıcının, Oyuncu 1 olarak kaydedilen tercih ettiği ayarlar.
		Gamer 2 (Oyuncu 2)	Kullanıcının, Oyuncu 2 olarak kaydedilen tercih ettiği ayarlar.
		Gamer 3 (Oyuncu 3)	Kullanıcının, Oyuncu 3 olarak kaydedilen tercih ettiği ayarlar.
	Shadow Control (Gölge Kontrolü)	0-100	Gölge Kontrolü Varsayılanı 50 şeklindedir; son kullanıcı, belirgin resme yönelik kontrastı artırmak için 50 ila 100 veya 0 arasında ayarlayabilir. 1. Resim, ayrıntının belirgin biçimde görülmesi için çok karanlıksa, belirgin resim için 50 ila 100 arasında ayarlama 2. Resim, ayrıntının belirgin biçimde görülmesi için çok beyazsa, belirgin resim için 50 ila 0 arasında ayarlama
	Game Color (Oyun Rengi)	0-20	Oyun Rengi, daha iyi resim elde etmek için doygunluğu ayarlamaya yönelik 0-20 düzey sağlayacaktır
	Sniper Scope	Off (Kapalı) /1.0 /1.5 /2.0	Çekim yaparken hedeflemeyi kolaylaştırmak için yerel olarak yakınlaştırın.
	G-SYNC	On/Off (Açık/ Kapalı)	G-SYNC işlevini devre dışı bırakın veya etkinleştirin.

	Low input Lag (Düşük Giriş Gecikmesi)	On (Açık)/ Off (Kapalı)	Çerçeve arabelleği kapatılarak giriş gecikmesi azaltılabilir. Not: Alan frekansı 120 Hz'den az olduğunda düşük giriş gecikmesi varsayılan olarak devre dışı bırakılır ve ayarlanamaz; ve alan frekansı 120 Hz'ye eşit olduğunda ve Uyarlanabilir Eşitleme durumunda, varsayılan ve ayarlanamaz olarak etkinleştirilir.
	Çerçeve Sayacı	Kapalı / Sağ-Yukarı / Sağ-Aşağı / Sol- Aşağı / Sol-Yukarı	Seçilen köşede V frekansını görüntüleyin (Çerçeve sayacı özelliği yalnızca AMD grafik kartıyla çalışır.)

**Not:**

“Luminance (Parlaklık)” altındaki “HDR Modu”/“HDR” yok-kapalı'ya ayarlı olduğunda “Oyun Modu”, “Gölge Kontrolü” ve “Oyun Rengi” ayarlanamaz.

Renk Ayarları altındaki Renk Alanı sRGB veya DCI-P3 olarak ayarlandığında, Oyun Modu, Karanlık Alan Kontrolü ve Oyun Tonu öğeleri ayarlanamaz.

## Luminance (Parlaklık)

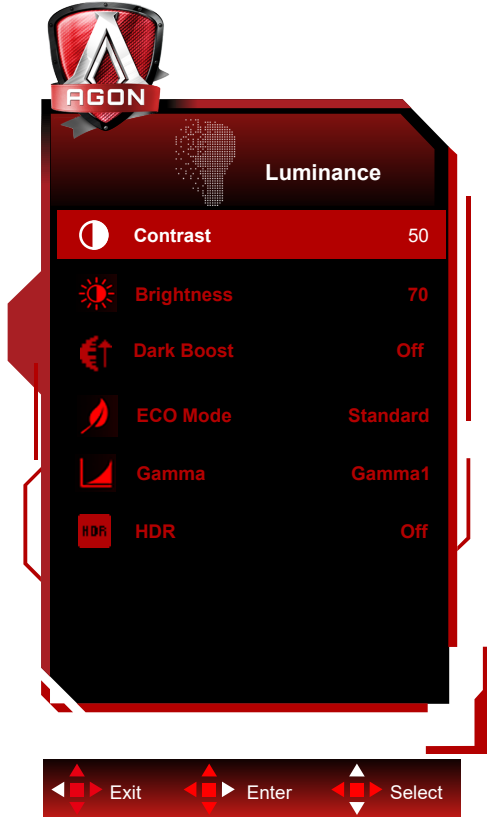

	Contrast (Kontrast)	0-100	Dijital Kayıttan Kontrast.
	Brightness (Parlaklık)	0-100	Arka Işık Ayarı
	Dark Boost	Off (Kapalı) /Seviye 1 / Seviye 2 /Seviye 3	Parlak alandaki parlaklığı ayarlamak ve aşırı doygun olmadığından emin olmak için karanlık veya aydınlık alandaki ekran detaylarını geliştirin.
	Eco mode (Eko modu)	Standard (Standart)	Standart modu
		Text (Metin)	Metin modu
		Internet	Internet modu
		Game (Oyun)	Oyun modu
		Movie (Film)	Film modu
		Sports (Spor)	Spor modu
	Gamma	Reading (Okuma)	Okuma Modu
Gamma1		Gamma 1'i ayarlar.	
Gamma2		Gamma 2'ü ayarlar	
HDR	Gamma3	Gamma 3'ü ayarlar	
	Off / DisplayHDR / HDR 1000 Max/ HDR Picture / HDR Movie / HDR Game	HDR profilini kullanım gereksinimlerinize göre ayarlayın. Not: HDR içerik algılandığında, HDR seçeneği ayar için görüntülenecektir.	
HDR Mode	Off / HDR Picture / HDR Movie / HDR Game	HDR etkisi benzetimi yapan görüntü renk ve kontrastı için en uygun hale getirilmiştir. Not: HDR içerik algılanmadığında, HDR modu seçeneği ayar için görüntülenecektir.	

### Not:

"Luminance (Parlaklık)" altındaki "HDR Modu" yok-kapalı'ya ayarlı olduğunda "Kontrast", "EKO modu" ve "Gamma" ayarlanamaz.

"Luminance (Parlaklık)" altındaki "HDR" yok-kapalı'ya ayarlı olduğunda "Parlaklık" altındaki öğelerin tümü ayarlanamaz. Renk Ayarları altındaki Renk Alanı sRGB veya DCI-P3 olarak ayarlandığında, Kontrast, Parlaklık Senaryo Modu, Gamma



ve HDR/HDR Modu öğeleri ayarlanamaz.

## PIP Setting(PIP Ayarı)

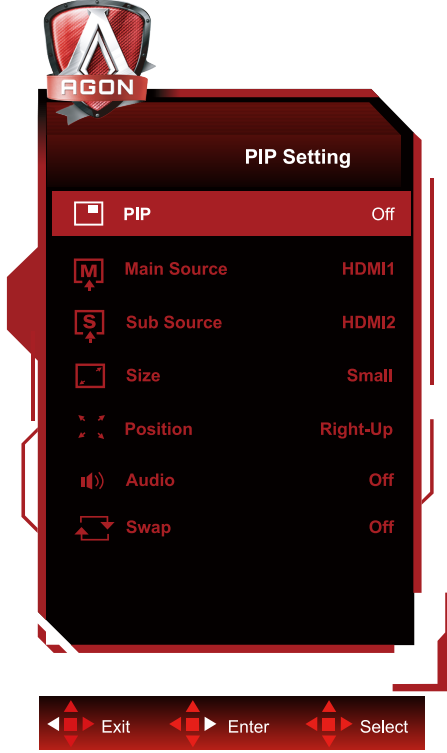

	PIP	Off (KAPALI) / PIP / PBP	PIP veya PBP'yi Etkinleştirir veya Devre Dışı Bırakır.
	Main Source (Ana Kaynak)		Ana ekran kaynağını seçer.
	Sub Source (Alt Kaynak)		Alt ekran kaynağını seçer.
	Size (Boyut)	Small (Küçük) / Middle (Orta) / Large (Büyük)	Ekran boyutunu seçer.
	Position (Konum)	Right-up (Sağ yukarı)	Ekran konumunu ayarlar.
		Right-down (Sağ aşağı)	
		Left-up	
		Left-down	
	Audio (Ses)	On (Açık): PIP Sesi	Ses Ayarını Devre Dışı Bırakır veya Etkinleştirir.
		Off (Kapalı): Ana Ses	
Swap (Değiştir)	On (Açık): Değiştir	Ekran kaynağını değiştirir.	
	Off (Kapalı): hiçbir eylem		

### Not:

- 1) "Parlaklık" altındaki "HDR" kapalı olmayan duruma ayarlandığında, "PIP Ayarı" altındaki tüm öğeler ayarlanamaz.
- 2) PIP/PBP etkinleştirildiğinde, OSD menüsündeki renkle ilgili bazı ayarlar yalnızca ana ekran için geçerlidir, alt ekran desteklenmez. Bu nedenle, ana ekranın ve alt ekranın renkleri farklı olabilir.
- 3) İstenen görüntü efektini elde etmek için giriş sinyali çözünürlüğünü PBP'de 1280X1440@60Hz olarak ayarlayın.
- 4) PBP/PIP etkinleştirildiğinde, ana ekran/alt ekran giriş kaynağının uyumluluğu aşağıdaki tabloda gösterilmektedir:

		Main Source (Ana Kaynak)			
		HDMI1	HDMI2	DP1	DP2
Sub Source (Alt Kaynak)	HDMI1	V	V	V	V
	HDMI2	V	V	V	V
	DP1	V	V	V	V
	DP2	V	V	V	V

## Color Setup (Renk Ayarı)

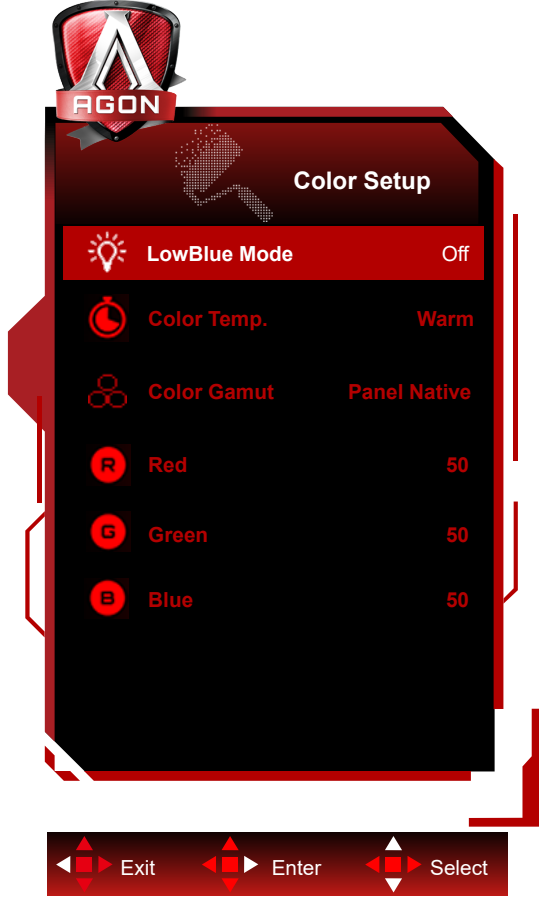

	LowBlue Mode(LowBlue Modu)	Kapalı / Multimedya / İnternet / Ofis / Okuma	Renk sıcaklığını kontrol ederek mavi ışık dalgasını azaltın.
	Color Temp. (Renk Sıcaklığı)	Warm (Sıcak)	Sıcak Renk Sıcaklığı EEPROM'dan geri çağırır.
		Normal	Normal Renk Sıcaklığı EEPROM'dan geri çağırır.
		Cool (Soğuk)	Soğuk Renk Sıcaklığı EEPROM'dan geri çağırır.
		User (Kullanıcı)	Kullanıcı Renk Sıcaklığı EEPROM'dan geri çağırır.
	Color Gamut (Renk Aralığı)	Yerel Panel	Standart renk alanı paneli.
		sRGB	sRGB Renk Sıcaklığı EEPROM'dan geri çağırır.
		DCI-P3	DCI-P3 renk alanı.
	Red (Kırmızı)	0-100	Dijital Kaydediciden Kırmızı kazancı.
	Green (Yeşil)	0-100	Dijital Kaydediciden Yeşil kazancı.
Blue (Mavi)	0-100	Dijital Kaydediciden Mavi kazancı.	

### Not:

“Luminance (Parlaklık)” altındaki “HDR Modu” veya “HDR” yok-kapalı'ya ayarlı olduğunda “Renk Kurulumu” altındaki öğelerin tümü ayarlanamaz.

Renk Alanı sRGB veya DCI-P3 olarak ayarlandığında, Renk Ayarları altındaki diğer tüm öğeler ayarlanamaz.

## Audio (Ses)

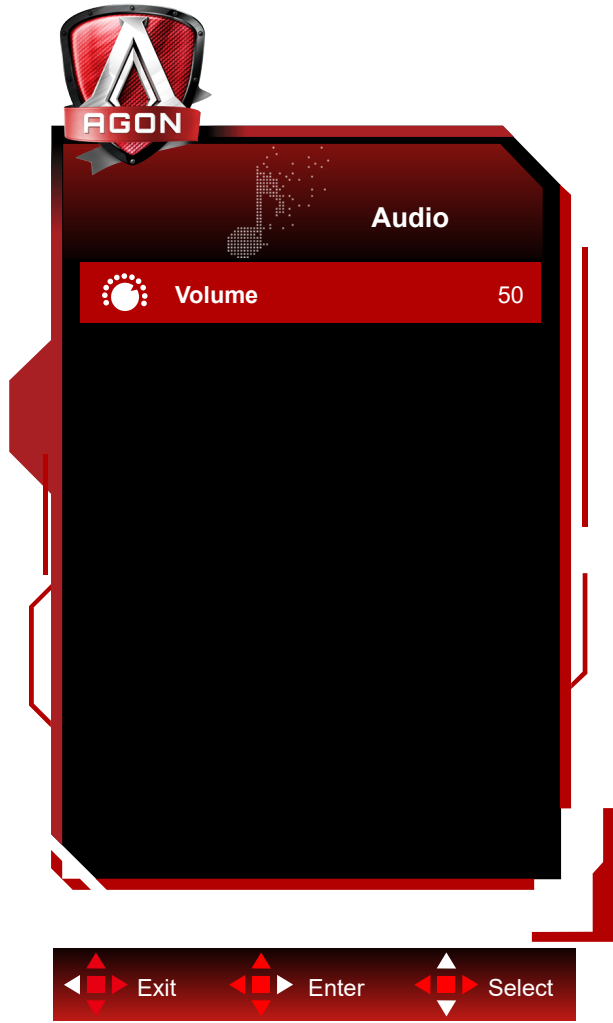

	Ses Düzeyi	0-100	Ses düzeyini ayarlayın
---	------------	-------	------------------------

## Light FX (Işık Efektı)

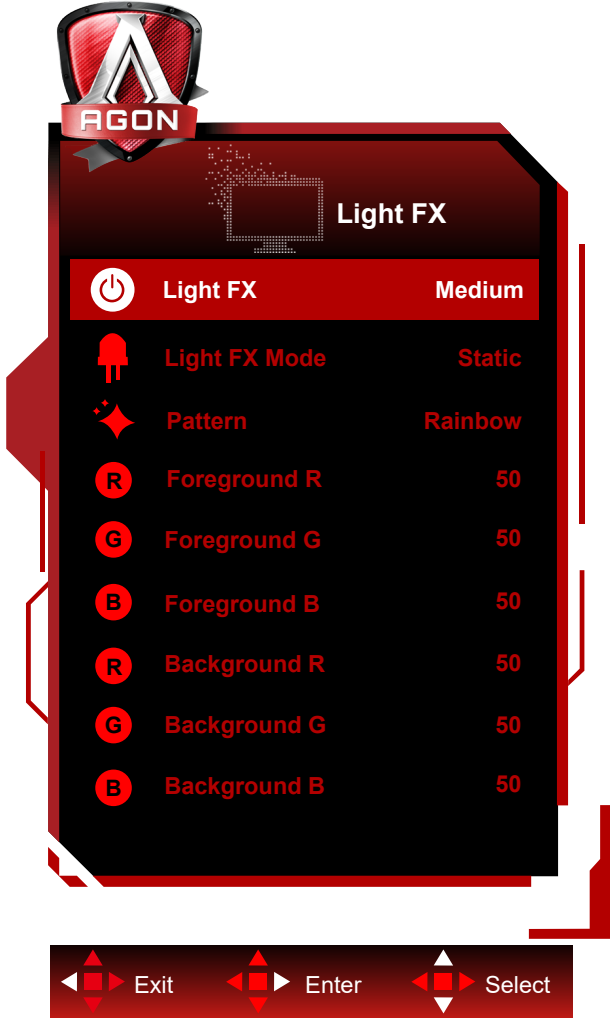

	Işık Efektı	Kapalı/Düşük/Ortalama/ Güçlü	Işık Efektlerinin yoğunluğunu seçin.
	Işık Efektı Modu	Ses1 / Ses2 / Statik/ Karanlık Nokta Silme / Gradyan Geçişi / Dağılıarak Doluş / Damlayarak Doluş / Dağıılan Damla Doluşu/ Nefes / Aydınlık Nokta Silme / Yakınlaştırma / Gökkuşağı / Su Dalgası / Yanıp Sönme / Demo	Işık Efektı Modunu Seç
	Desen	Red / Green / Blue / Gökkuşağı / Kullanıcı Tanımlı	Işık Efektı desen seç
	Ön Plan R	0-100	Desen ayarı kullanıcı tanımlı olduğunda, kullanıcı Işık Efektı ön plan rengini ayarlayabilir.
	Ön Plan G		
	Ön Plan B		
	Arka Plan R	0-100	Desen ayarı kullanıcı tanımlı olduğunda, kullanıcı Işık Efektı arka plan rengini ayarlayabilir.
Arka Plan G			
Arka Plan B			

## Extra (Ekstra)

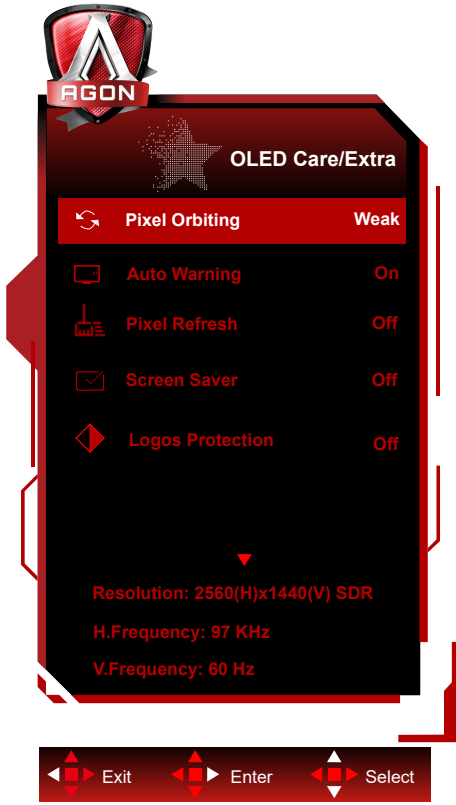

	Input Select (Giriş Seçimi)	Auto/HDMI1/HDMI2/DP1/DP2	Giriş Sinyali Kaynağını Seçin
	USB	On (Açık) / Off (Kapalı)	USB işlevini etkinleştirin/devre dışı bırakın.
	LEA (Yerel görüntü tutulmasının önlenmesi)	On (Açık) / Off (Kapalı)	Görüntü kalması oluşturma riskini azaltmak amacıyla LEA işlevini açmak için kullanılır. Önerilen işlev ayarları: "On" (Açık) Bu işlev etkinleştirildikten sonra, olası görüntü kalma durumunu azaltmak için ekran alanının parlaklığını sabitlemek üzere ekran otomatik olarak daraltılacaktır.
	Orbit (Görüntü kaydırma)	Off (Kapalı) / Weak (Zayıf) / Medium (Orta) / Strong (Güçlü) / Strongest (En Güçlü)	Görüntü kalma riskini azaltmak üzere Orbit işlevini açmak için kullanılır. Önerilen işlev ayarı: "On" (Açık) Bu işlev etkinleştirildikten sonra, görüntü pikselleri dairesel olarak bir bütün halinde hareket eder. Hareket genliği ayarlara bağlıdır. Taşınan karakter yandan kesilmiş olabilir. "Strongest" (En güçlü) seçildiğinde, görüntü kalma durumu pek olası değildir, ancak olası yandan kesim çok dikkat çekici olabilir.

Off-RS (Görüntü kalmasının ortadan kaldırılması)	On (Açık) / Off (Kapalı)	Oluşturulan görüntü kalma durumunu ortadan kaldırmak için OFF-RS işlevini etkinleştirmek ve çalıştırmak amacıyla kullanılır. Başlangıçtan sonra, menü istemlerine göre "Evet"i seçin; ekran otomatik olarak kapatılacaktır. Gücü açık tutun ve tuşları çalıştırmayın. Güç göstergesi beyaz yanıp söner (bir saniye beyaz/bir saniye kapalı). Bu işlem yaklaşık 10 dakika sürer. Güç göstergesi sonunda kapanır ve ekran bekleme durumuna girer.
Off timer (Kapanma Zamanlayıcısı)	0-24 saat	DC kapanma saatini seçin.
Image Ratio (Görüntü Oranı)	Geniş/ 4:3 / 1:1 / 17"(4:3) / 19"(4:3) / 19"(5:4) / 19"W(16:10) / 21.5"W(16:9) / 22"W(16:10) / 23"W(16:9) / 23.6"W(16:9) / 24"W(16:9)	Ekran için görüntü oranını seçin.
DDC/CI	evet veya hayır	DDC/CI Desteğini AÇIN/KAPATIN.
Reset (Sıfırla)	Evet veya hayır	Menüyü varsayılanına sıfırlayın.
Time after Off-RS ( Görüntü kalma durumunun ortadan kaldırılmasından sonraki süre)		Son Off RS işlemi yürütülürken sonra, ekranın yandığı süreyi saat birimi şeklinde ifade eder. RS'yi yürütme istemi her dört saatte bir kullanıcıya otomatik olarak gönderilir.
Off-RS Counts ( Görüntü kalmasını ortadan kaldırma sayısı)		Off-RS'yi yürütme sayısını kaydetmek için kullanılır.

## OSD Setup (OSD Ayarı)

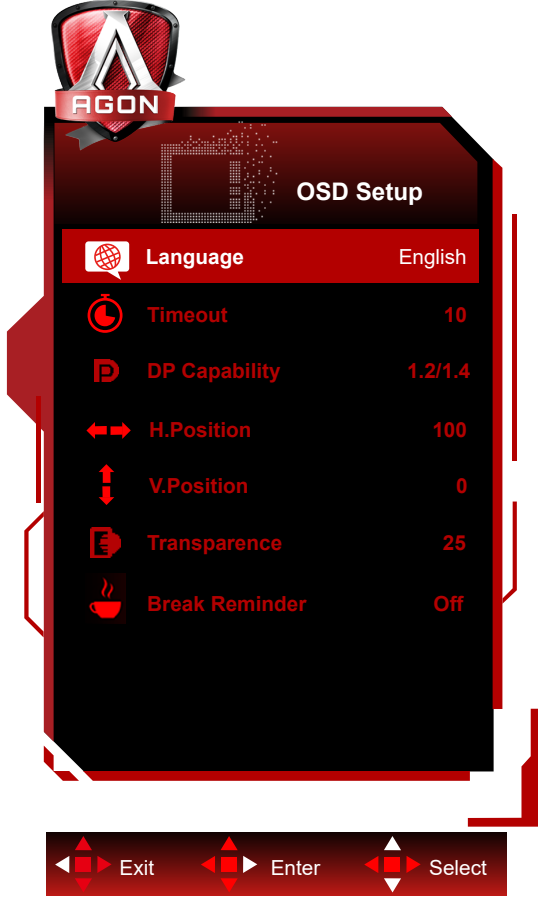

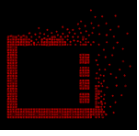
	Language (Dil)		OSD dilini seçin
	Timeout (Zaman aşımı)	5-120	OSD Zaman Aşımını ayarlayın
	DP Capability (DP Özelliği)	1.1/1.2/1.4	Serbest eşitleme işlevinin yalnızca DP1.2/DP1.4 tarafından desteklendiğine lütfen dikkat edin
	H. Position (Y. Konum)	0-100	Ekran menüsünün yatay konumunu ayarlayın.
	V. Position (D. Konum)	0-100	Ekran menüsünün dikey konumunu ayarlayın.
	Transparence (Saydamlık)	0-100	OSD'nin saydamlığını ayarlayın
	Break Reminder (Mola Anımsatıcısı)	aç veya kapat	Kullanıcı 1 saatten uzun süre aralıksız çalışırsa mola anımsatıcısı

## LED göstergesi

Durum	LED Rengi
Tam Güç Modu	Beyaz
Etkin Kapalı Modu	Turuncu
İşlem altındaki Off RS	Beyaz gösterge yanıp söner (sıra ile bir saniye açık, bir saniye kapalı)
İşlem altındaki JB	Beyaz gösterge yanıp söner (alternatif olarak 3 saniye açık ve 3 saniye kapalı)
OLED panel arızası	Turuncu gösterge yanıp söner (sıra ile bir saniye açık, bir saniye kapalı)
Kapatma modu	Gösterge yanmaz.



# Sorun Giderme

Sorunlar	Olası çözümler
Güç göstergesi yanmıyor.	<ul style="list-style-type: none"><li>• Gücün açık olup olmadığını kontrol edin.</li><li>• Güç kablosunun bağlı olup olmadığını kontrol edin.</li></ul>
Güç göstergesi yanıyor, ancak görüntü ekranı yok.	<ul style="list-style-type: none"><li>• Bilgisayar gücünün açık olup olmadığını kontrol edin.</li><li>• Bilgisayarın ekran kartının düzgün takılı olup olmadığını kontrol edin.</li><li>• Ekranın sinyal kablosunun bilgisayara doğru bağlanmış olup olmadığını kontrol edin.</li><li>• Ekranın sinyal kablosunun fişini kontrol edin ve tüm pimlerin bükülmediğinden emin olun.</li><li>• Bilgisayarın çalışıp çalışmadığını doğrulamak için bilgisayarın tuş takımındaki Caps Lock tuşundan göstergeyi gözlemleyin.</li></ul>
Görüntü yok, ancak güç göstergesi turuncu yanıp sönüyor.	<ul style="list-style-type: none"><li>• OLED panel arızalı ve düzgün çalışmıyor. Satış sonrası servis personelinde tavsiye alın.</li></ul>
Tak kullan çalıştırma hatası.	<ul style="list-style-type: none"><li>• Tak kullan'ı destekleyip desteklemediğini kontrol edin.</li><li>• Bağdaştırıcının tak kullan özelliğini destekleyip desteklemediğini kontrol edin.</li></ul>
Karanlık görüntü.	<ul style="list-style-type: none"><li>• Parlaklık ve kontrast oranını ayarlayın.</li></ul>
Görüntü zıplıyor veya dalgalanıyor.	<ul style="list-style-type: none"><li>• Çevrede elektronik parazite neden olabilecek elektrikli cihazlar ve aygıtlar olabilir.</li></ul>
Ekran "sinyal kablosu kullanılmıyor" veya "sinyal yok" görüntülenir.	<ul style="list-style-type: none"><li>• Sinyal kablosunun düzgün bir şekilde bağlandığını kontrol edin.</li><li>• Sinyal kablosu fişinin piminin hasarlı olup olmadığını kontrol edin.</li><li>• OFF-RS işlevi etkinleştirilebilir ve oluşturulan görüntü kalma durumunu ortadan kaldırmak için görüntüleme menüsünde çalıştırılabilir. Bu işlevi birkaç kez çalıştırmak, istenen bir görüntü görüntüleme efekti oluşturabilir. Ekran bakımı ile ilgili diğer talimatlar için resmi web sitesindeki Kullanıcı Talimatları'na bakın.</li></ul>
Ekran "geçersiz giriş" görüntülenir.	<ul style="list-style-type: none"><li>• Bilgisayarınızın uygun olmayan bir görüntü modunda ayarlanıp ayarlanmadığını kontrol edin. Lütfen bilgisayarınızı ayrıntılı kullanıcı yönergelerinde belirtilen görüntü modunda yeniden ayarlayın.</li></ul>
Görüntü kalması.	<ul style="list-style-type: none"><li>• OLED panelin özelliklerine bağlı olarak, OFF-RS işlevi etkinleştirilebilir ve oluşturulan görüntü kalma durumunu ortadan kaldırmak için ekran menüsünde çalıştırılabilir. İstenilen bir görüntü görüntüleme efekti elde etmek için bu işlevi birkaç kez çalıştırmanız önerilir. Ekran bakımı ile ilgili diğer talimatlar için lütfen resmi web sitesindeki Kullanıcı Talimatları'na bakın.</li></ul>
Düzenleme ve Servis	Lütfen CD kılavuz ya da <a href="http://www.aoc.com">www.aoc.com</a> 'da ( Destek sayfasında ülkenizde satın aldığınız modeli bulmak, Düzenleme ve Servis Bilgileri'ni bulmak için) bulunan Düzenleme ve Servis Bilgileri'ne bakınız.

# Teknik Özellikler

## Genel Özellikler

Panel	Model adı	AG276QZD2		
	Sürüş sistemi	OLED		
	Görülebilir Resim Boyutu	67,3 cm çapraz		
	Piksel aralığı	0,2292mm (Y) × 0,2292mm (D)		
	Ekran Renkleri	1,07B Renk		
Diğerleri	Yatay tarama aralığı	30k~360kHz(DP) 30k~230kHz(HDMI)		
	Yatay Tarama Boyutu (Maksimum)	590.42 mm		
	Dikey tarama aralığı	48~144Hz (HDMI) 48~240Hz (DP)		
	Dikey Tarama Boyutu (Maksimum)	333.72 mm		
	En uygun ön ayarlı çözünürlük	2560 x 1440@60Hz		
	Max resolution	2560 x 1440@144Hz (HDMI) 2560 x 1440@240Hz (DP)		
	Tak ve Kullan	VESA DDC2B/CI		
	Konektör Türü	HDMI2/DPX2/USBx2/USB upstream/Kulaklık		
	Güç Kaynağı	20V $\overline{=}$ 6.0A		
	Güç Tüketimi	Tipik (varsayılan parlaklık ve kontrast)	65 W	
		En fazla (parlaklık = 100, kontrast = 100)	≤110 W	
Beklemede modu		≤ 0,5 W		
Çevresel	Sıcaklık	Çalışırken	0°~ 40°	
		Kapalıyken	-25°~ 55°	
		JB işlevi için önerilen sıcaklık gerçekleştirilir	10°~ 40°	
	Nem	Çalışırken	%10 ~ 85 (yoğunlaşmayan)	
		Kapalıyken	%5 ~ 93 (yoğunlaşmayan)	
	Denizden Yükseklik	Çalışırken	0 ~ 5000 m (0 ~16404 ft)	
Kapalıyken		0 ~ 12192 m (0~ 40000 ft )		

**Not:**

1). Bu ürünün desteklediği maksimum ekran rengi sayısı 1,07 milyardır ve ayar koşulları aşağıdaki gibidir (bazı ekran kartlarının çıkış sınırlamasından dolayı farklılıklar olabilir):

Sinyal versiyonu Renk biçimi Durum Renk biti	HDMI2.0		DisplayPort1.4	
	YCbCr422 YCbCr420	YCbCr444 RGB	YCbCr422 YCbCr420	YCbCr444 RGB
2560x1440 240Hz 10bits	NA	NA	OK	OK
2560x1440 240Hz 8bits	NA	NA	OK	OK
2560x1440 200Hz 10bits	NA	NA	OK	OK
2560x1440 200Hz 8bits	NA	NA	OK	OK
2560x1440 165Hz 10bits	NA	NA	OK	OK
2560x1440 165Hz 8bits	NA	NA	OK	OK
2560x1440 144Hz 10bits	OK	NA	OK	OK
2560x1440 144Hz 8bits	OK	OK	OK	OK
2560x1440 120Hz 10bits	OK	NA	OK	OK
2560x1440 120Hz 8bits	OK	OK	OK	OK
2560x1440 60Hz 10bits	OK	OK	OK	OK
2560x1440 60Hz 8bits	OK	OK	OK	OK
Düşük çözünürlük 10bpc	OK	OK	OK	OK
Düşük çözünürlük 8bpc	OK	OK	OK	OK

2) DP 1.4 (HBR3) sinyal girişinde QHD 240Hz 1,07 milyar renge (RGB/YCbCr 4:4:4 formatında) ulaşmak için, DSC özellikli bir ekran kartı kullanılmalıdır. DSC desteği için ekran kartı üreticisine danışın.

## Ön Ayarlı Görüntüleme Modları

STANDART	ÇÖZÜNÜRLÜK ( $\pm 1\text{Hz}$ )	YATAY FREKANS (kHz)	DİKEY FREKANS (Hz)
VGA	640x480@60Hz	31.469	59.940
	640x480@72Hz	37.861	72.809
	640x480@75Hz	37.500	75.000
	640x480@100Hz	51.080	99.769
	640x480@120Hz	60.938	119.720
SVGA	800x600@56Hz	35.156	56.250
	800x600@60Hz	37.879	60.317
	800x600@72Hz	48.077	72.188
	800x600@75Hz	46.875	75.000
	800x600@100Hz	62.760	99.778
	800x600@120Hz	76.302	119.972
XGA	1024x768@60Hz	48.363	60.004
	1024x768@70Hz	56.476	70.069
	1024x768@75Hz	60.023	75.029
	1024x768@100Hz	80.450	99.811
	1024x768@120Hz	97.550	119.989
SXGA	1280x1024@60Hz	63.981	60.020
	1280x1024@75Hz	79.976	75.025
FHD	1920x1080@60Hz	67.500	60.000
	1920x1080@100Hz	112.500	100.000
	1920x1080@120Hz	137.260	119.982
	1920x1080@240Hz	278.400	240.000
QHD	2560x1440@60Hz	96.180	60.000
	2560x1440@120Hz	192.360	120.000
	2560x1440@144Hz	222.056	143.912
	2560x1440@165Hz	242.543	164.995
	2560x1440@240Hz	384.722	240.001
PBP	1280x1440@60Hz	89.450	59.913
	1280x1440@75Hz	111.972	74.998
	1280x1440@100Hz	149.300	100.000
	1280x1440@120Hz	179.157	119.998
	1280x1440@144Hz	214.994	144.002
	1280x1440@240Hz	358.320	240.000
IBM MODES			
DOS	720x400@70Hz	31.469	70.087
MAC MODES			
VGA	640x480@67Hz	35.000	66.667
SVGA	832x624@75Hz	49.725	74.551

Not:

VESA standardına göre, farklı işletim sistemlerinin ve ekran kartlarının yenileme hızı (alan frekansı) hesaplanırken belirli bir hata (+/-1Hz) olabilir. Uyumluluęu artırmak için, bu ürünün nominal yenileme hızı yuvarlanmıştır. Lütfen gerçek ürüne bakın.

## Pim Atamaları

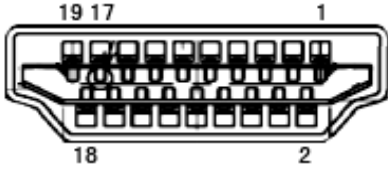

19 Pimli Renk Görüntüleme Sinyali Kablosu

Pin No.	Sinyal Adı	Pin No.	Sinyal Adı	Pin No.	Sinyal Adı
1.	TMDS Veri 2+	9.	TMDS Veri 0-	17.	DDC/CEC Toprak
2.	TMDS Veri 2 Kalkanı	10.	TMDS Saat +	18.	+5 V Güç
3.	TMDS Veri 2-	11.	TMDS Saat Kalkanı	19.	Çalışırken Takmayı Algılama
4.	TMDS Veri 1+	12.	TMDS Saat-		
5.	TMDS Veri 1 Kalkanı	13.	CEC		
6.	TMDS Veri 1-	14.	Ayrıldı (N.C. aygıtta)		
7.	TMDS Veri 0+	15.	SCL		
8.	TMDS Veri 0 Kalkanı	16.	SDA		

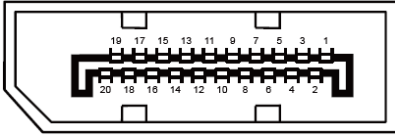

20 Pimli Renk Görüntüleme Sinyali Kablosu

Pim No.	Sinyal Adı	Pim No.	Sinyal Adı
1	ML_Şerit 3 (n)	11	GND
2	GND	12	ML_Şerit 0 (p)
3	ML_Şerit 3 (p)	13	YAPILANDIRMA1
4	ML_Şerit 2 (n)	14	YAPILANDIRMA2
5	GND	15	YRD_KANAL(p)
6	ML_Şerit 2 (p)	16	GND
7	ML_Şerit 1 (n)	17	YRD_KANAL(n)
8	GND	18	Çalışırken Takmayı Algılama
9	ML_Şerit 1 (p)	19	DP_PWR'ye dön
10	ML_Şerit 0 (n)	20	DP_PWR

## Tak ve Kullan

### Tak ve Kullan DDC2B Özelliđi

Bu monitör VESA DDC STANDARDI'na göre VESA DDC2B özellikleriyle donatılmıştır. Monitörün ana bilgisayar sistemine kimliđini tanımlaması için bilgilendirmesine ve kullanılan DDC düzeyine göre ekran özellikleri hakkında ek bilgileri iletmesine izin verir.

DDC2B, I2C protokolüne göre iki yönlü bir veri kanalıdır. Ana bilgisayar DDC2B kanalı üzerinden EDID bilgilerini isteyebilir.



DTS patentleri için <http://patents.dts.com> adresine bakın. DTS Licensing Limited lisansı altında üretilmiştir. DTS, Simge ve birlikte DTS ve Simge, DTS, Inc. şirketinin kayıtlı ticari markaları, DTS Sound da ticari markasıdır. © DTS, Inc. Her hakkı saklıdır.