

AOC



LCD монитор Ръководство на потребителя

U27B3M

www.aoc.com

©2024 AOC. All Rights Reserved.

HDMI[®]
HIGH-DEFINITION MULTIMEDIA INTERFACE

Безопасност	1
Национални конвенции	1
Захранване	2
Инсталация	3
Почистване	4
Други	5
Настройки	6
Съдържание на опаковката	6
Настройка на стойка и основа	7
Нагласяне ъгъла на гледане	8
Свързване на монитора	9
Монтаж на стена	10
HDR	11
Настройване	12
Бързи клавиши	12
OSD Setting (Настройка на екранното меню)	14
Luminance (Осветеност)	15
Color Setup (Настройки на цветовете)	16
Picture Boost (Усилване на картината)	17
OSD Setup (Настройка на екранното меню)	18
Game Setting (Настройка за игри)	19
Extra (Допълнителни)	20
Exit (Изход)	21
LED (светодиоден) индикатор	22
Отстраняване на неизправности	23
Спецификация	24
Общи спецификации	24
Предварително настроени екранни режими	25
Разпределение на изводите	26
Plug and Play	27

Безопасност

Национални конвенции

Конвенциите за условните обозначения, използвани в този документ, се описват в подразделите по-долу.

Забележки, знаци за внимание и предупреждения

В цялото ръководство определени части от текста са придружени от икона и са написани с получер шрифт или в курсив. Тези части съдържат забележки, бележки за внимание и предупреждения и се използват по следния начин:



ЗАБЕЛЕЖКА: ЗАБЕЛЕЖКА съдържа важни сведения, които ще помогнат да използвате по-добре компютърната си система.





ВНИМАНИЕ: ВНИМАНИЕ посочва потенциален риск от повреда на хардуера или загуба на данни и съвет как да избегнете проблема.





ПРЕДУПРЕЖДЕНИЕ: ПРЕДУПРЕЖДЕНИЕ показва възможно телесно нараняване и казва как да се избегне проблемът. Някои предупреждения могат да се появят в алтернативни формати и да не са придружени от икона. В тези случаи конкретното представяне на предупреждението се изисква от съответния регулаторен орган.

Захранване

 Характеристики на захранването трябва да съответстват на посочените на етикета на монитора. Ако не сте сигурни за електрозахранването в сградата, обърнете се към Вашия доставчик или местната електрическа компания.

 Изключете уреда по време на гръмотевична буря или когато няма да го използвате дълго време. Това ще предпази монитора от повреди причинени от свръхнапрежение.

 Не претоварвайте захранващите кабели и удължители. Претоварването може да доведе до пожар или токов удар.

 За гарантиране на надеждно функциониране, използвайте монитора само с одобрени от UL компютри, които имат подходящо конфигурирани куплунги с маркировка 100-240V AC, най-малко 5A.

 Контактът трябва да се намира близо до устройството и да бъде лесно достъпен.

Инсталация

! Не поставяйте монитора на нестабилна количка, стойка, триножник, конзола или маса. При падане мониторът може да нарани някого и да се повреди. Използвайте само количка, стойка, триножник, конзола или маса, препоръчани от производителя или продавани заедно с този продукт. Спазвайте указанията на производителя при монтажа и използвайте само препоръчаните от производителя монтажни принадлежности. Манипулирането на продукта и принадлежностите да се извършва внимателно.

! Да не се допуска попадането на предмети в цепките на корпуса. Това може да повреди електрическите контури и да причини пожар или токов удар. Да не се допуска попадане на течности върху монитора.

! Да не се оставя с лицевата част върху пода.

! За закрепване на монитора на стена или шкаф използвайте стойка, одобрена от производителя и следвайте указанията към стойката.

! Около монитора да се остави празно пространство, както е показано по-долу. В противен случай прегряването поради недостатъчна вентилация може да причини пожар или повреда на монитора.

! За да избегнете евентуални щети, например обелване на панела от рамката, уверете се, че мониторът не е наклонен надолу на повече от -5 градуса. Ако максималният ъгъл за наклон надолу от -5 градуса е надвишен, щетите върху монитора няма да бъдат покрити от гаранцията.

По-долу са показани препоръчителните зони за вентилация при монтаж на монитора на стена или на стойка:



Почистване

 Почиствайте редовно корпуса с навлажнено с вода парче плат.

 При почистване използвайте парче плат или микрофибърна кърпа. Парчето плат трябва да е леко навлажнено и почти сухо. Не позволявайте вода да навлезе в корпуса.



 Да се откачи захранващият кабел преди почистване на продукта.

Други

 Ако усетите странна миризма, звук или дим от продукта, НЕЗАБАВНО изключете захранването и се свържете със сервизния център.

 Уверете се, че процепите за вентилация не са блокирани от масата или завесите.

 Не излагайте монитора на силни вибрации или силни удари при работа.

 Не удряйте и не изпускайте монитора при работа или транспортиране.

Настройки

Съдържание на опаковката

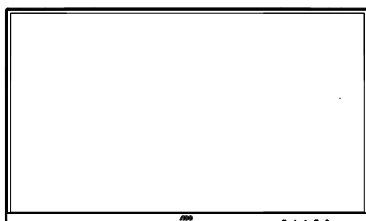

Monitor

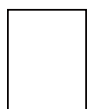

Quick Start Guide



Warranty Card

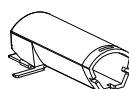

Stand



Base



Power Cable



HDMI Cable



DP Cable

* Не всички видове сигнални кабели ще се предоставят за всички региони. За потвърждение се свържете с местния дилър или филиал на AOC.

Настройка на стойка и основа

Регулирайте или отстранете основата като следвате стъпките по-долу.

Монтаж:

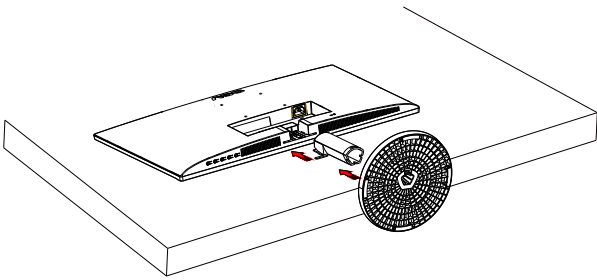

Отстраняване:

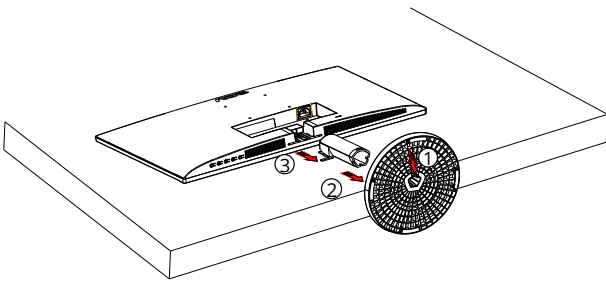

Нагласяне ъгъла на гледане

За оптимални резултати при гледане се препоръчва да гледате първо в монитора, след което да регулирате ъгъла му според предпочитанията си.

Придържайте стойката, за да не преобърнете монитора при промяна на ъгъла.

Можете да промените ъгъла на монитора по следния начин.

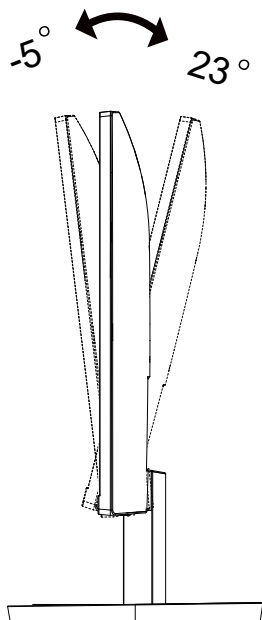

ЗАБЕЛЕЖКА:

Не пипайте екрана при промяна на ъгъла. Докосването на LCD екрана може да го повреди.

Предупреждение:

1. За да избегнете евентуални щети по екрана, като обелване на панела, уверете се, че мониторът не е наклонен на повече от -5 градуса надолу.
2. Не натискайте екрана, докато регулирате ъгъла на монитора. Хващайте само рамката.

Свързване на монитора

Кабелни връзки на гърба на монитора:

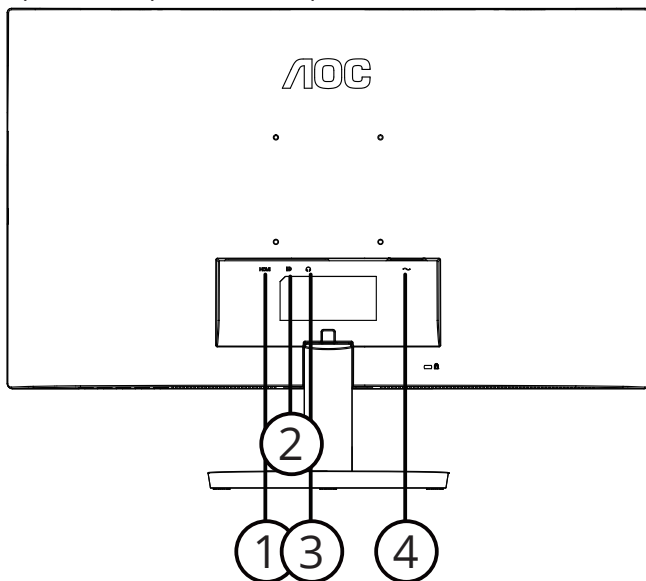

1. HDMI
2. DP
3. Слушалка
4. Захранване

Свързване с компютър

1. Свържете добре захранващия кабел в задната част на дисплея.
2. Изключете компютъра и извадете захранващия му кабел.
3. Свържете сигналния кабел на дисплея към видеоконектора на Вашия компютър.
4. Включете захранващия кабел на вашия компютър и дисплея в близка електрическа розетка.
5. Включете своя компютър и дисплея.

Ако мониторът показва изображение, инсталирането е завършено. Ако не видите изображение, вижте „Отстраняване на неизправности“.

За да защитите оборудването, винаги изключвайте компютъра и LCD монитора преди свързване.

Монтаж на стена

Подготовка за инсталирате допълнителна монтиране на стена Arm.

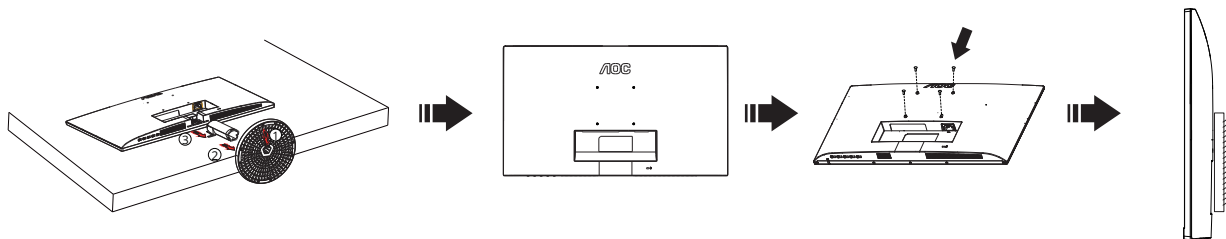

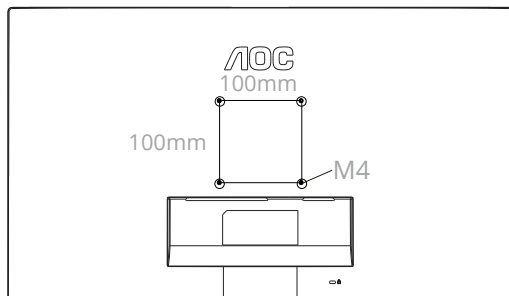

Този монитор може да бъде прикрепен към стената монтажното рамо закупите отделно. Изключвайте захранването преди тази процедура. Следвайте тези стъпки:

1. Махнете основата.
2. Следвайте инструкциите на производителя, за да сглобите рамото за монтаж на стена.
3. Поставете рамото за монтаж на стена отзад на монитора. Наместете дупките на рамото спрямо дупките отзад на монитора.
- 4.Свържете отново кабелите. Погледнете инструкцията за употреба, която идва с допълнителното рамо за монтаж на стена, за да видите инструкциите за прикачването му към стената.

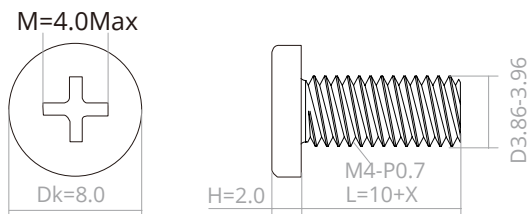

Технически характеристики на винтове за окачване на стена: M4*(10+X) mm (X = дебелина на стойката за стенов монтаж)



 Отбелязва: монтаж по стандарта VESA дупки не са достъпни за всички модели, моля консултирайте се с доставчика на оборудването или официална служба на AOC. Винаги се консултирайте с производителя относно инсталацията за стенов монтаж.

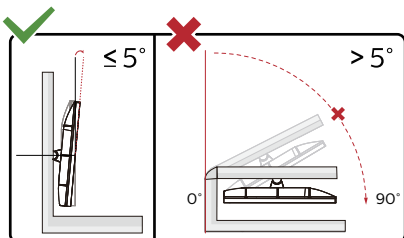

*Дизайнът на дисплея може да се различава от този на илюстрациите.

Предупреждение:

1. За да избегнете евентуални щети по екрана, като обелване на панела, уверете се, че мониторът не е наклонен на повече от -5 градуса надолу.
2. Не натискайте екрана, докато регулирате ъгъла на монитора. Хващайте само рамката.

HDR

Има съвместимост с входен сигнал във формат HDR10.

Дисплеят може автоматично да

активира HDR функцията, ако плейърът и съдържанието са съвместими. Свържете се с производителя на устройството и доставчика на съдържанието за информация относно съвместимостта между Вашето устройство и съдържанието. Изберете "ИЗКЛ." за HDR функцията, когато не се нуждаете от автоматично активиране на функцията.

Чрсыхцър:

1. 3840×2160 при 50Hz/60Hz е налична само при устройства, като UHD плейъри или Xbox/PS.
2. Postavke zaslona:
 - a. Otvorite "Postavke zaslona" i odaberite razlucivost - 3840x2160 i HDR ukljuceno.
 - b. Promijenite za odabir razlucivosti - 3840x2160 (ako je dostupno) za postizanje najboljih ucinka funkcije HDR.

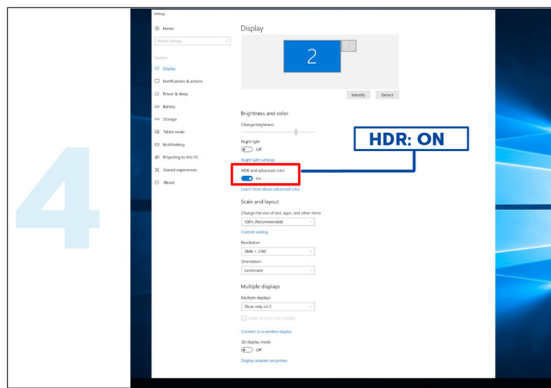
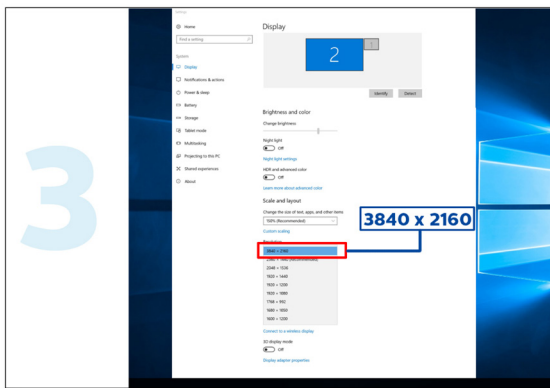
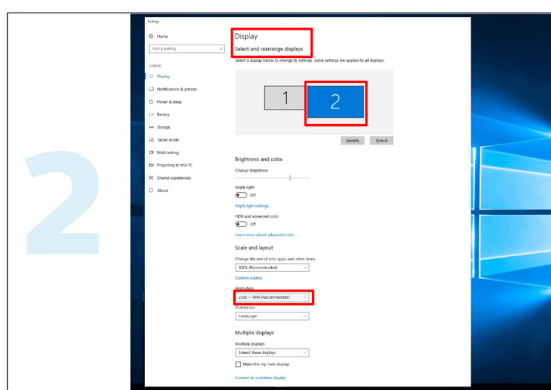
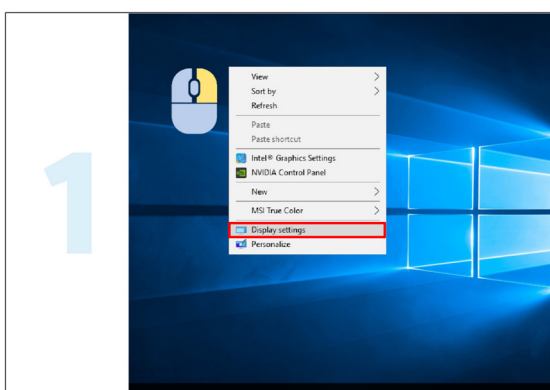

Настройване

Бързи клавиши

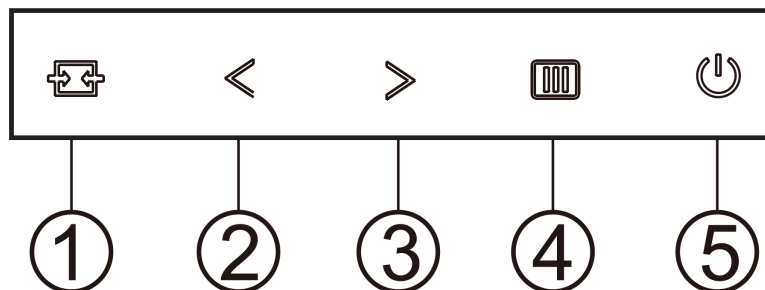

1	Източник/Изход
2	Clear Vision/<
3	Volume/>
4	Меню / Въвеждане
5	Захранване

Меню / Въвеждане

Натиснете, за да покажете екранното меню или да потвърдите избора.

Захранване

Натиснете бутона Power (Захранване) за включване/изключване на монитора.

Volume/>

Когато няма екранно меню, натиснете бутона за силата на звука, за да активирате лентата за регулиране на силата на звука, натиснете < или > , за да регулирате звука (само за модели с високоговорители).

Източник/Авт./Изход

Когато екранното меню е затворено, натиснете бутона Източник/Изход за функцията за избор на източник.

Clear Vision

1. Когато няма екранно меню, натиснете бутона “<”, за да активирате Clear Vision.
2. Използвайте бутоните “<” или “>”, за да изберете настройка weak (слабо), medium (средно), strong (силно) или off (изкл.). Настройката по подразбиране е “off” (изключено).

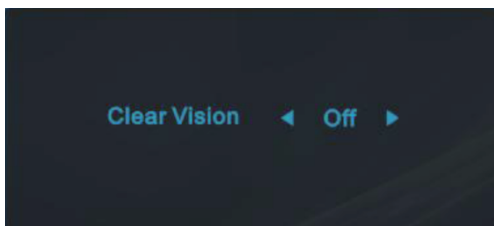

3. Натиснете и задръжте бутона “<” за 5 секунди, за да активирате Clear Vision Demo и съобщението “Clear Vision Demo: on” (ear Vision демо вкл.) ще остане на екрана в продължение на 5 секунди. Натиснете бутона Меню или Изход и съобщението ще изчезне. Натиснете и задръжте бутона “<” в продължение на 5 секунди и Clear Vision Demo ще се изключи.

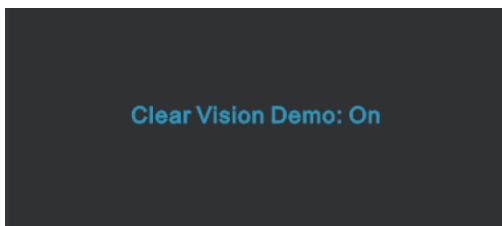

Функцията Clear Vision предлага най-доброто изживяване при гледане на изображения, благодарение на конвертиране на ниската разделителна способност и неяни изображения в ясни и отчетливи изображения.

OSD Setting (Настройка на екранното меню)

Основни и прости инструкции върху клавишите за управление

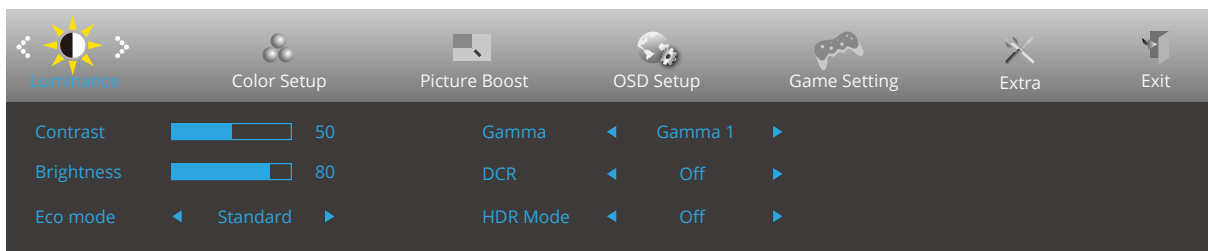









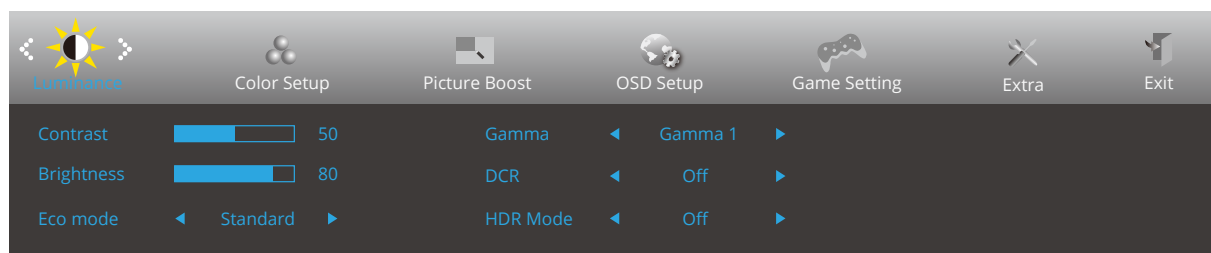

- 1). Натиснете **[M] бутон МЕНЮ**, за да активирате прозореца на екранното меню.
- 2). Натиснете **< Вляво** или **> Вдясно** за навигация чрез функциите. Когато желаната функция е маркирана, натиснете **бутон [M] MENU**, за да го активирате. Натиснете **< Вляво** или **> Вдясно** за навигация във функциите на подменюто. Щом желаната функция е маркирана, натиснете **[M] бутон MENU (МЕНЮ)** за активиране.
- 3). Натиснете **< Вляво** или **> Вдясно**, за да промените настройките на избраната функция. Натиснете **[M] Exit (Изход)** за изход. Ако ще променят друга функция, повторете стъпки 2-3.
- 4). Функция за заключване на екранното меню: За да заключите екранното меню, натиснете и задръжте **[M]** бутон МЕНЮ докато мониторът е изключен и натиснете бутон **[U]** за включване и изключване, за да включите монитора. За да отключите екранното меню, натиснете и задръжте **[M]** бутон МЕНЮ докато мониторът е изключен и натиснете бутон **[U]** за включване и изключване, за да включите монитора.

Забележка:

- 1). Ако продуктът има само един вход за сигнал, елементът „Input Select“ (Избор на вход) е забранен за конфигуриране.
- 2). ECO режими (освен Standard mode (Стандартен режим)), DCR, DCB и Picture Boost (Усилване на картината) за тези четири състояния за тези четири състояния - само едно може да е активно.

Luminance (Осветеност)



	Contrast (Контраст)	0-100		Контраст от дигиталния регистър.
	Brightness (Яркост)	0-100		Регулиране на подсветка)
	Eco mode (Икономичен режим)	Standard (Стандарт)	<input checked="" type="checkbox"/>	Стандартен режим
		Text (Текст)		Текстов режим
		Internet (Интернет)		Режим за интернет
		Game (Игра)		Режим за игри
		Movie (Филм)		Режим за филми
		Sports (Спорт)		Режим за спорт
		Reading (четене)		Режим за четене
	Еднородност		Режим Еднородност	
	Gamma (Гама)	Gamma 1 (Гама 1)	Настройване за Гама 1	
		Gamma 2 (Гама 2)	Настройване за Гама 2	
		Gamma 3 (Гама 3)	Настройване за Гама 3	
	DCR	On (Вкл.)		Разрешава пропорция на динамичен контраст
		Off (Изкл.)		Забранява пропорция на динамичен контраст
	HDR	Off / DisplayHDR / HDR Picture / HDR Movie / HDR Game		Задайте HDR профила според изисквания си за употреба. Забележка: Когато се открие HDR съдържание, опцията HDR ще се покаже за настройка.
	HDR Mode	Off	Изберете HDR Mode (HDR режим).	
HDR Picture				
HDR Movie				
HDR Game				

Забележка:

Когато HDR Mode (HDR режим) е с настройка, различна от изключено, елементите Contrast (Контраст), ECO, Gamma (Гама) не може да се регулират.

Когато Color Gamut (Цветога гама) под Color Setup (Настройки на цветовете) е sRGB, елементите Contrast (Контраст), Eco mode (Икономичен режим), Gamma (Гама) и режим HDR/HDR не могат да се регулират.

Color Setup (Настройки на цветовете)

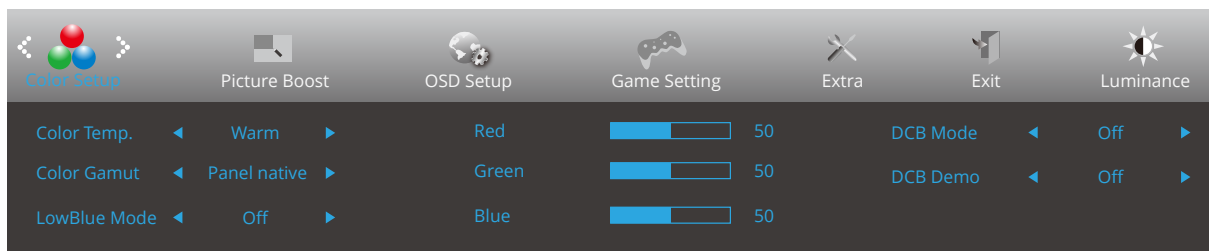

	Color Temp. (Цветова температура)	Warm (Топли цветове)	Връща топла температура на цветовете от EEPROM.
		Normal (Нормален режим)	Връща нормална температура на цветовете от EEPROM.
		Cool (Студени цветове)	Връща студена температура на цветовете от EEPROM.
		User (Потребител)	Връщане на температура на цветовете на потребителя от EEPROM.
	Color Gamut (Цветова гама)	Осн. за панела	Панел със стандартно цветово пространство.
		sRGB	Връща sRGB температура на цветовете от EEPROM.
	LowBlue Mode (Режим LowBlue)	Off (Изкл.)/ Multimedia (Мултимедия)/Internet (Интернет)/ Office (Офис)/ Reading (Четене)	Намалява вълната на синята светлина като управлява цветовата температура.
	Red (Червено)	0-100	Усилване на червеното от дигиталния регистър.
	Green (Зелено)	0-100	Усилване на зеленото от дигиталния регистър.
	Blue (Синьо)	0-100	Усилване на синьото от дигиталния регистър.
	DCB Mode (DCB режим)	Full Enhance (Пълно усилване)	Забранява или разрешава режим пълно усилване.
		Nature Skin (Естествена кожа)	Забранява или разрешава режим на естествена кожа.
		Green Field (Зелено поле)	Включване или изключване на режим зелено поле.
		Sky-blue (Небесно синьо)	Забранява или разрешава режим за небесно синьо.
		AutoDetect (Автоматично откриване)	Забранява или разрешава режим за автоматично откриване.
	OFF	Забранява или разрешава режим за off.	
DCB Demo (Демонстрация DCB)	ON (Вкл.)/ OFF (Изкл.)	Забраняване или разрешаване на демо режим.	

Забележка:

Когато HDR Mode (HDR режим) под Luminance (Осветеност) е с настройка, различна от изключено, всички елементи под Color Setup (Настройка на цветовете) не може да се регулират.

Когато Color Gamut (Цветова гама) е sRGB, елементите под Color Setup (Настройки на цветовете) не могат да се регулират.

Picture Boost (Усилване на картината)

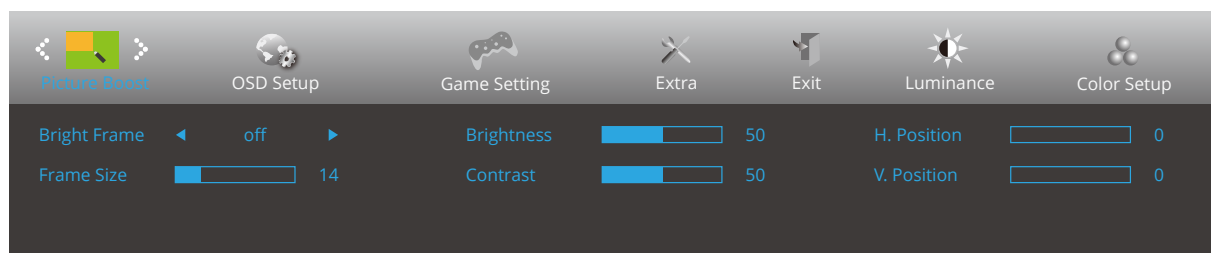

	Bright Frame (Ярка рамка)	вкл. или изкл.	Включване или изключване на ярка рамка.
	Frame Size (Размер на рамката)	14-100	Регулиране на размера на рамката.
	Brightness (Яркост)	0-100	Регулиране на яркостта на рамката.
	Contrast (Контраст)	0-100	Регулиране на контраста на рамката.
	H. position (Хориз. позиция)	0-100	Регулиране на хоризонталното положение на рамката.
	V. position (Верт. позиция)	0-100	Регулиране на вертикалното положение на рамката.

Забележка:

Регулирайте яркостта, контраста и позицията на Bright Frame (Светла рамка) за по-добро зрително възприятие при гледане.

Когато HDR Mode (HDR режим) под Luminance (Осветеност) е с настройка, различна от изключено, всички елементи под Picture Boost (Усилване на картината) не може да се регулират.

OSD Setup (Настройка на екранното меню)

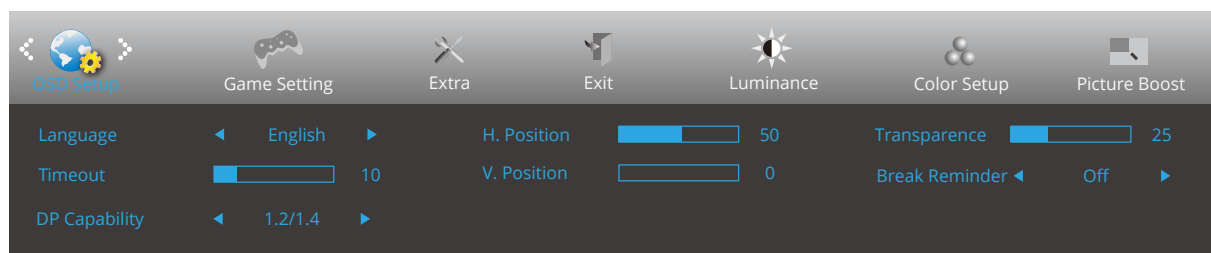

	Language (Език)		Избор на език на екранното меню.
	Timeout (Време за изчакване)	5-120	Настройка на интервала на екранното меню.
	DP Capability (съвместимост)	1.1/1.2/1.4	Ако DP видеосъдържанието поддържа DP1.2/1.4, изберете DP1.2/1.4 за DP способност; в противен случай изберете DP1.1
	H. Position (Хориз. позиция)	0-100	Променя хоризонталното положение на екранното меню.
	V. Position (Верт. позиция)	0-100	Променя вертикалното положение на екранното меню.
	Transparence (Прозрачност)	0-100	Променя прозрачността на екранното меню.
	Break Reminder (Напомняне за почивка)	вкл. или изкл.	Напомняне за почивка, ако потребителят работи непрекъснато повече от 1 ч.

Game Setting (Настройка за игри)

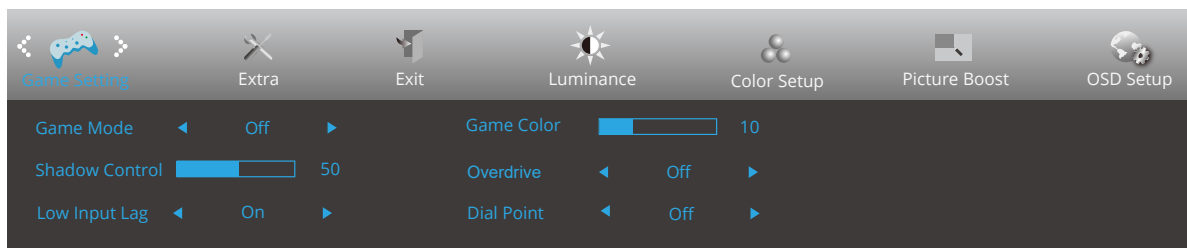

	Game Mode (Режим за игри)	off (изкл.):	Няма оптимизация от режима за игри.
		FPS	За игри FPS (Стрелба от първо лице). Подобрява детайлите на нивата на черното в тъмните теми.
		RTS	За RTS (Стратегия в реално време). Подобрява качеството на изображението.
		Racing (Състезание)	За състезателни игри. Предоставя най-бързото време за отговор и висока наситеност на цветовете.
		Gamer 1 (Играч 1)	Предпочитанията на потребителя, записани като Играч 1.
		Gamer 2 (Играч 1)	Предпочитанията на потребителя, записани като Играч 2.
		Gamer 3 (Играч 1)	Предпочитанията на потребителя, записани като Играч 3.
	Shadow Control (Управление на сенките)	0-100	<p>Настройката по подразбиране на Shadow Control (Управление на сенките) е 50, тогава крайният потребител може да регулира от 50 до 100 или 0 за увеличаване на контраста за по-ясна картина.</p> <ol style="list-style-type: none"> Ако картината е прекалено тъмна, за да се виждат ясно детайлите, регулирайте от 50 до 100 за по-ясна картина. Ако картината е прекалено бяла, за да се виждат ясно детайлите, регулирайте от 50 до 0 за по-ясна картина.
	Low input Lag (Забавяне при ниско качество на входния сигнал)	On/off (Вкл./изкл.)	Изключете буфера, за да намалите забавянето на входния сигнал
	Game Color (Цвят при игри)	0-20	Game Color (Цвят при игри) предоставя ниво 0-20 за регулиране на наситеността и получаване на по-добро качество на картината.
Overdrive (Ускоряване)	Off (Изкл.)	Регулира времето за реакция.	
	Weak (Слабо)		
	Medium (Средно)		
	Strong (Силно)		
Dial Point (Двойна точка)	On (Вкл.)/off (изкл.)	Функцията Dial Point (Двойна точка) поставя индикатора на прицела в центъра на екрана, помагайки на геймърите да играят игри със стрелба от първо лице (FPS) с точно и прецизно прицелване.	

Забележка:

Когато HDR Mode (HDR режим) под Luminance (Осветеност) е с настройка, различна от изключено, елементите "Game Mode (Режим за игри)", "Shadow Control (Управление на сенките)", "Game Color (Цвят при игри)" не може да се регулират.

Когато Color Gamut (Цветова гама) под Color Setup (Настройки на цветовете) е sRGB, елементите Game Mode (Режим за игри), Shadow Control (Управление на сенките) и Game Color (Цвят при игри) под Game Setting (Настройка за игри) не могат да се регулират.

Extra (Допълнителни)

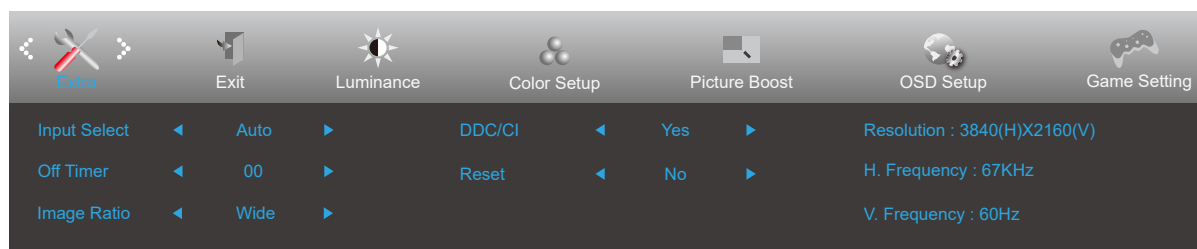

	Input Select (Избор на входен сигнал)		Избор на източник на входен сигнал
	Off timer (Таймер за изключване)	0-24 часа	Избор на време за изключване на захранването
	Image Ratio (Пропорции на картината)	Wide (Широк)	Изберете пропорции на изображението за показване.
		4:3	
		1:1	
		Movie1	
	Movie2		
DDC/CI	да или не	ВКЛ./ИЗКЛ. на DDC/CI поддръжка	
Reset (Нулиране)	Да или не	Нулиране на менюто към стойностите по подразбиране.(ENERGY STAR®, налично за избрани модели.)	
	ENERGY STAR® или не		

Exit (Изход)

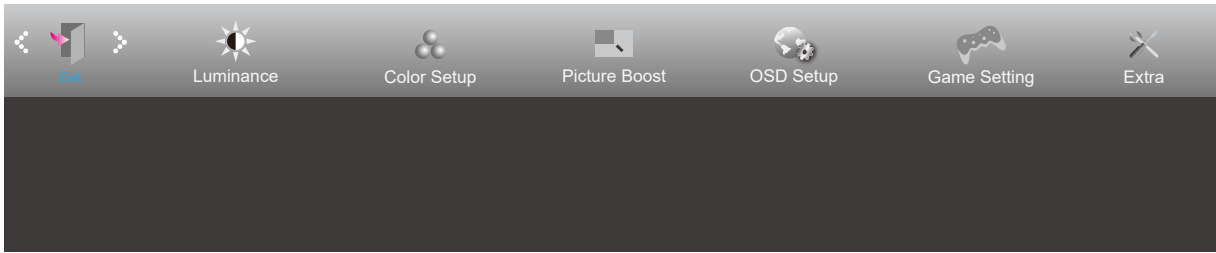

	Exit (Изход)		Излизане от главно екранно меню.
---	--------------	--	----------------------------------

LED (светодиоден) индикатор

Състояние	Цвят на индикатора
Режим на пълно захранване	Бяло
Режим активно изкл.	Оранжево

Отстраняване на неизправности

Проблем и въпрос	Възможни решения
LED индикаторът за включване и изключване не свети	Проверете дали ключът на захранването е Вкл и захранващият кабел е правилно свързан към заземен контакт и към монитора.
Липсва изображение на екрана	<ul style="list-style-type: none"> • Захранващият кабел правилно ли е свързан? Проверете свързването на кабела и захранването. • Видеокабелът правилно ли е свързан? (Връзка през VGA кабел) Проверете кабелния конектор VGA. (Връзка през HDMI кабел) Проверете кабелния конектор HDMI. (Връзка през DP кабел) Проверете кабелния конектор DP. * VGA/ HDMI/DP вход не е налично на всички модели. • Ако захранването е включено, рестартирайте компютъра, за да видите началния екран (екрана за вход). Ако началният екран (за регистриране) се появи, стартирайте подходящ режим за компютъра (safe mode-безопасен режим за Windows 7/8/10), след това сменете честотата на видеокартата. (Вижте задаване на оптимална разделителна способност) Ако началният екран (за регистриране) не се появи, свържете се със сервизния център или търговеца. • Виждате ли съобщение "Input Not Supported" (Входният сигнал не се поддържа) на екрана? Това съобщение се извежда, ако сигналът от видеокартата превишава максималните стойности на разделителна способност и честотата, с които може да работи мониторът. Задайте максималната разделителна способност и честота, с които да работи мониторът. • Уверете се, че са инсталирани драйвери на монитора на AOC.
Картината е размита и има проблеми с раздвояване на образа	Регулирайте бутоните за контраста и яркостта. Натиснете бърз клавиш (AUTO) (ABT.). Уверете се, че не ползвате удължител или разпределителна кутия. Препоръчваме мониторът да е включен директно към изходния конектор на видеокартата.
Картината подскача, трепти или в нея се появяват вълни.	Отдалечете електрическите устройства, които могат да причинят смущения възможно най-далече от монитора. Използвайте максималната честота на обновяване, достъпна за монитора или за използваната разделителна способност.
Мониторът блокира в режим "Active Off" (Акт. изкл.)	Ключът за захранването на компютъра трябва да бъде в положение ON (ВКЛ.). Видеокартата на компютъра трябва да е плътно вкарана в гнездото. Уверете се, че видео кабелът на монитора е правилно свързан към компютъра. Проверете дали в конекторите на видео кабела на монитора няма огнати крачета. Проверете дали компютърът работи, като натиснете клавиш CAPS LOCK на клавиатурата и наблюдавате индикатора CAPS LOCK. Индикаторът трябва да светва или изгасва при натискане на клавиш CAPS LOCK.
Липсва един от основните цветове (ЧЕРВЕН, ЗЕЛЕН или СИН)	Проверете дали в конекторите на видео кабела на монитора няма повредени крачета. Уверете се, че видео кабелът на монитора е правилно свързан към компютъра.
Изображението на екрана не е центрирано или не е с правилната големина.	Нагласете вертикалната и хоризонтална позиция или натиснете бързия клавиш (AUTO).
Картината има дефекти в цвета (бялото не изглежда бяло)	Регулирайте RGB цвета или изберете желаната цветова температура.
Хоризонтални или вертикални смущения на екрана	Използвайте режим на изключване на Windows 7/8/10 за регулиране на CLOCK (ЧЕСТОТА) и FOCUS (ФАЗА). Натиснете бърз клавиш (AUTO) (ABT.).
Регламент и обслужване	Моля, вижте Информация за регламент и обслужване в ръководството на компактдиска или на www.aoc.com , (за да намерите модела, който купувате във Вашата страна и да откриете информация за регламент и обслужване на страницата за поддръжка.)

Спецификация

Общи спецификации

Панел	Име на модела	U27B3M	
	Работна система	TFT цветен LCD	
	Размер на видимото изображение	68,5 cm (диагонал)	
	Стъпка между пикселите	0,1554mm(X.) x 0,1554mm(B.)	
	Цвят на дисплея	16,7M цвята	
Други	Диапазон на хоризонтално сканиране	30k-140kHz	
	Размер на хоризонтално сканиране (макс.)	596.736mm	
	Диапазон на вертикално сканиране	23-75Hz	
	Размер на вертикално сканиране (макс.)	335.664mm	
	Оптимална зададена разделителна способност	3840x2160@60Hz	
	Max resolution	3840x2160@60Hz	
	Plug & Play	VESA DDC2B/CI	
	Източник на захранване	100-240V~, 50/60Hz, 1.5A	
	Консумация на енергия	Стандартна (яркост и контраст по подразбиране)	28W
Макс. (яркост = 100, контраст =100)		≤45W	
Режим на готовност		≤0.3W	
Физически характеристики	Тип конектор	HDMI/DP/Изход за Слушалки	
	Тип сигнална кабел	Може да се сваля	
Среда	Температура	Работна	0°C~ 40°C
		Съхранение	-25°C~ 55°C
	Влажност	Работна	10% до 85% (без кондензация)
		Съхранение	5% до 93% (без кондензация)
	Надморска височина	Работна	0 m~ 5000 m (0~ 16404 ft)
		Съхранение	0 m~ 12192 m (0~ 40000 ft)

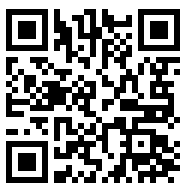

Предварително настроени екранни режими

СТАНДАРТНА	РАЗДЕЛИТЕЛНА СПОСОБНОСТ (+/-1 Hz)	ХОРИЗОНТАЛНА ЧЕСТОТА (kHz)	ВЕРТИКАЛНА ЧЕСТОТА (Hz)
VGA	640x480@60Hz	31.469	59.94
	640x480@72Hz	37.861	72.809
	640x480@75Hz	37.5	75
SVGA	800x600@56Hz	35.156	56.25
	800x600@60Hz	37.879	60.317
	800x600@72Hz	48.077	72.188
	800x600@75Hz	46.875	75
XGA	1024x768@60Hz	48.363	60.004
	1024x768@70Hz	56.476	70.069
	1024x768@75Hz	60.023	75.029
SXGA	1280x1024@60Hz	63.981	60.02
	1280x1024@75Hz	79.976	75.025
WXGA+	1440x900@60Hz	55.935	59.887
	1440x900@60Hz	55.469	59.901
WSXGA	1680x1050@60Hz	65.29	59.954
	1680x1050@60Hz	64.674	59.883
FHD	1920x1080@60Hz	67.5	60
QHD	2560x1440@60Hz	88.787	59.951
UHD	3840x2160@30Hz	67.5	30
UHD	3840x2160@60Hz	133.32	60
IBM MODES			
DOS	720x400@70Hz	31.469	70.087
MAC MODES			
VGA	640x480@67Hz	35	66.667
SVGA	832x624@75Hz	49.725	74.551
XGA	1024x768@75Hz	60.241	74.927

Забележка: Съгласно стандарта VESA е възможна определена грешка (+/-1Hz) при изчисляване на скоростта на опресняване (полева честота) на различните операционни системи и графични карти. За да се подобри съвместимостта, номиналната скорост на опресняване на този продукт е закръглена. Моля, вижте реалния продукт.

Разпределение на изводите

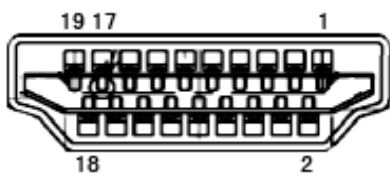

19-изводен сигнален кабел за цветен монитор

Номер на извода	Име на сигнала	Номер на извода	Име на сигнала	Номер на извода	Име на сигнала
1.	TMDS данни 2+	9.	TMDS данни 0-	17.	DDC/CEC маса
2.	TMDS данни 2 екран	10.	TMDS честота +	18.	+5V захранване
3.	TMDS данни 2-	11.	TMDS Clock Shield	19.	Детекция горещ контакт
4.	TMDS данни 1+	12.	TMDS честота -		
5.	TMDS данни 1 екран	13.	CEC		
6.	TMDS данни 1-	14.	Запазено (N.C. на устройство)		
7.	TMDS данни 0+	15.	SCL		
8.	TMDS данни 0 екран	16.	SDA		

Plug and Play

Функция Plug & Play DDC2B

Мониторът е оборудван с възможности за VESA DDC2B съгласно VESA DDC STANDARD. Те позволяват на монитора да информира главната система за своите особености и в зависимост от нивото на използваната DDC да предава допълнителна информация относно показателите на дисплея.

DDC2B е двупосочен канал за данни, базиран на I2C протокол. Главната система може да изисква EDID информация през канала DDC2B.