

AOC
GAMING



液晶モニター
ユーザーマニュアル

27G2ZN3/BK

www.aoc.com
©2024 AOC.All Rights Reserved

HDMI[®]
HIGH-DEFINITION MULTIMEDIA INTERFACE

安全	1
表示区分	1
電源	2
設置	3
お手入れ	4
その他	5
セットアップ	6
同梱されているもの	6
スタンドとベースの取付け	7
画面の角度調節	8
モニターを接続する	9
壁取り付け	10
Adaptive-Sync (適応同期) 機能	11
HDR	12
調整する	13
ホットキー	13
OSD 設定	15
Luminance (輝度)	16
Color Setup (色設定)	17
Picture Boost (部分ハイライト)	18
OSD Setup (OSD 設定)	19
Game Setting (ゲーム設定)	20
Extra (その他)	21
Exit (終了)	22
LED インジケータ	23
トラブルシューティング	24
仕様	25
一般仕様	25
プリセットディスプレイモード	26
ピン割り当て	27
プラグアンドプレイ	28

安全

表示区分

ここでは、本書で用いられる表記の規則について説明します。

メモ、注意、警告

本書を通じて、一部の文が記号を伴い、太字あるいは斜体の文字で表示されています。これらの文章はメモ、注意、あるいは警告であり、次のように使用されます：



メモ：「メモ」は、ご使用のコンピュータシステムの使用に役立つ重要な情報を示しています。





注意：「注意」は機器への破損あるいはデータ損失の危険性を示し、これを防ぐ方法について説明しています。





警告：「警告」は身体への危険性を示し、これを防ぐ方法について説明しています。一部の警告表示はこれら以外の形式で表記され、記号が伴わない場合もあります。そのような場合は、特定の表記による警告表示が監督当局により義務付けられています。

電源

 モニターは、ラベルに示されている電源のタイプからのみ操作する必要があります。家庭に供給されている電源のタイプが分からない場合、販売店または地域の電力会社にお問い合わせください。

 雷が鳴っているときや、長期間使用しない場合は、プラグを抜いてください。これで、サージ電流による損傷からモニターが保護されます。

 電線と延長コードに過負荷をかけないでください。過負荷をかけると、火災や感電の恐れがあります。

 満足のゆく操作性を確保するために、モニターはUL 認証済みで 100-240V AC、最小 5A の間の表示を持つ適切に設定されたレセプタクルを搭載したコンピュータでのみ使用してください。

 装置はコンセントのそばに取り付け、すぐに電源プラグを抜けるようにしてください。

設置

! モニターを不安定なカート、スタンド、三脚、ブラケット、あるいはテーブルの上に設置しないでください。モニターが落下した場合、人体の負傷を招く恐れがあり、また製品に重大な破損を与えることがあります。製造元推奨あるいは当製品と併せて販売されているカート、スタンド、三脚、ブラケット、あるいはテーブルにてご使用ください。製品の設置の際は製造元による使用説明に従い、製造元推奨のマウントアクセサリをご使用ください。カートに製品を乗せている場合、移動の際には特にご注意ください。

! モニターキャビネットのスロットに異物を差し込むことはおやめください。回路部品を破損し、火災あるいは感電を引き起こす恐れがあります。モニターに液体をこぼさないようにしてください。

! 製品の液晶部分を床面に置かないでください。

! モニターを壁や棚に取り付ける場合、メーカーが推奨するマウントキットを使用し、キットの指示に従ってください。

! モニター周囲には、下図のように空間を残してください。空間がない場合、通気が悪化し、火災あるいはモニターの損傷につながる場合があります。

! パネルがベゼルから外れるなどの損傷を防止するため、ディスプレイを -5 度以上下向きに傾けないようにしてください。-5 度下向き傾き最大角度を超え、ディスプレイが損傷した場合、保証の対象外となります。

モニターを壁またはスタンド上に取り付ける場合は、下記のモニター周辺の推奨換気エリアを参照してください：

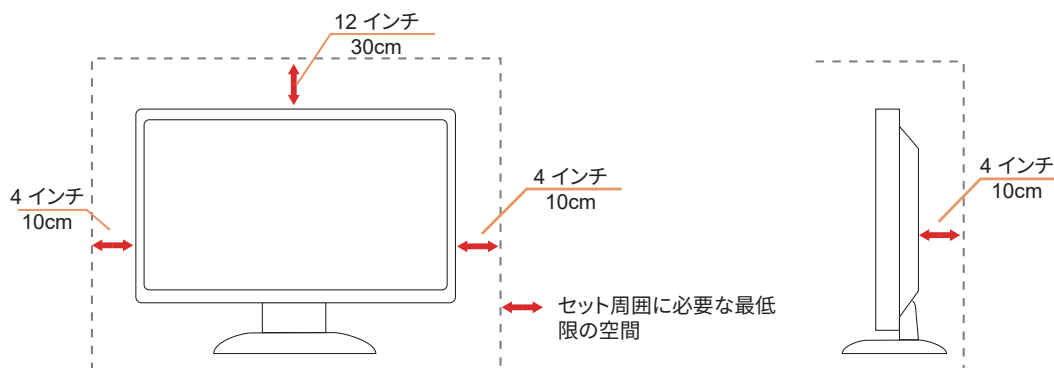

お手入れ

⚠ 湿らせた柔らかい布でキャビネットを定期的に清掃してください。

⚠ 柔らかい木綿または極細繊維製の布を使用して清掃してください。ケースに液体が浸入しないよう、布は湿らせてから固く絞ってください。





⚠ 製品を洗淨する前に、電源コードを抜いてください。

その他

 製品から異臭、雑音、煙が発生した場合は、すぐに電源を抜き、サービスセンターまでご連絡ください。

 通気口がテーブルやカーテンなどで遮断されていないことをお確かめください。

 液晶モニターの動作中は、激しい振動や、強い衝撃を与えないでください。

 モニターの操作中あるいは運搬中に、モニターを叩いたり落としたりしないでください。

セットアップ

同梱されているもの

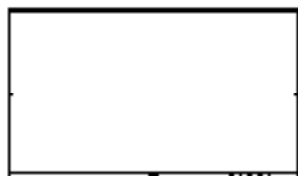

モニター

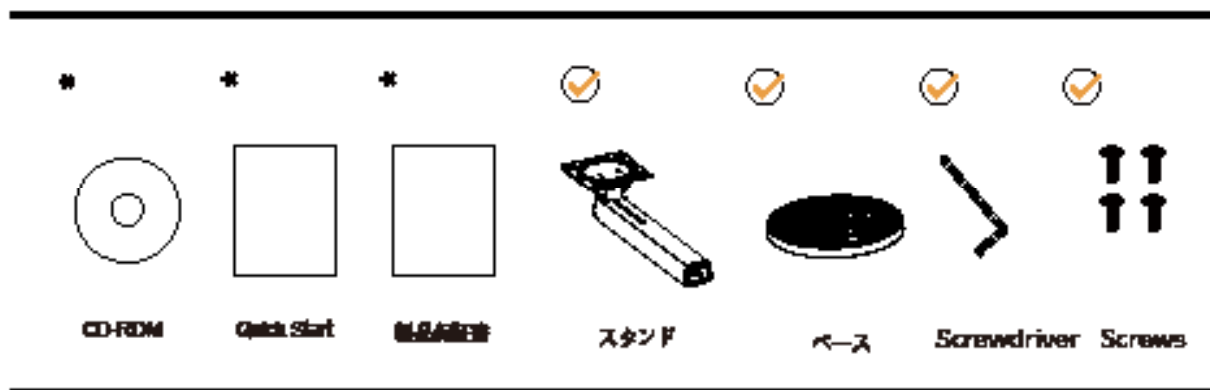

※すべての信号ケーブルがすべての国や地域向けに提供されているとは限りません。最寄りの販売店またはAOCサポートセンターにお尋ねください。

スタンドとベースの取付け

次の手順に従って、ベースの取り付けおよび取り外しを行ってください。

取り付け：

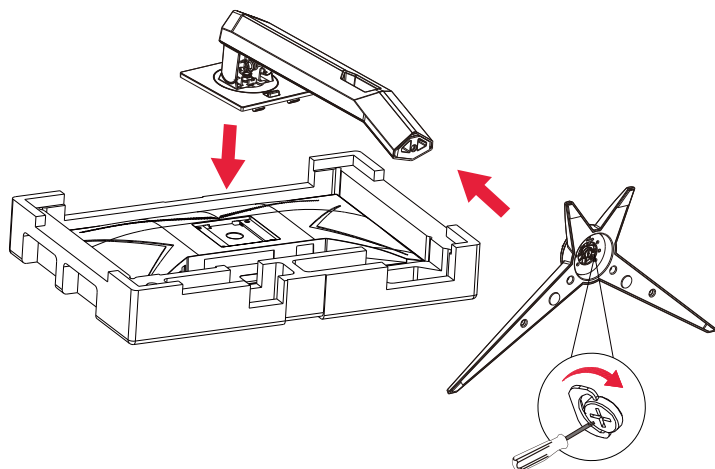

取り外し：

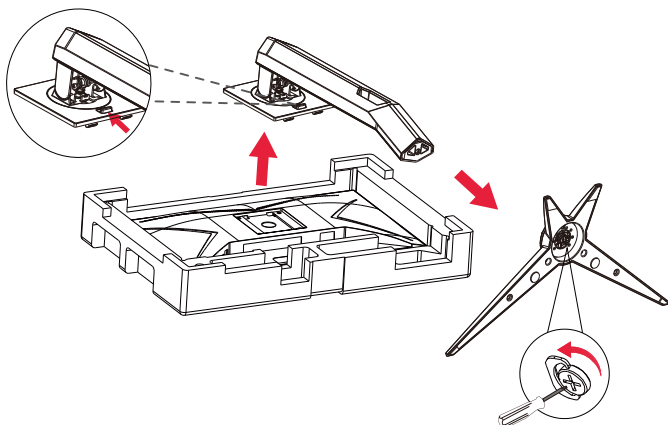

ベースネジの仕様：M6*13 mm（有効ネジ山 5.5 mm）



画面の角度調節

最適な表示をお楽しみいただくため、モニターの正面を見て、モニターの角度をお好みに合わせて調整することをお奨めします。

モニターの角度を変える際は、モニターの転倒を防ぐため、スタンド部分を押さえながら行ってください。

モニターは下のよう調整できます。

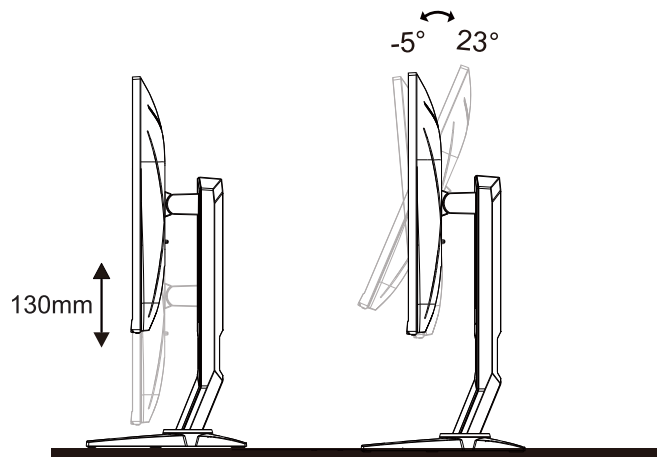

メモ：

角度を変える際に、液晶画面に手を触れないようにしてください。LCD画面に触れると画面が破損する可能性があります。

警告：

1. パネルが外れるなどの画面の損傷を防止するため、ディスプレイを -5 度以上下向きに傾けないようにしてください。
2. ディスプレイの角度を調整しているときに、画面を押さないようにしてください。ベゼルのみを持つようにしてください。

モニターを接続する

モニター背面のケーブル接続：

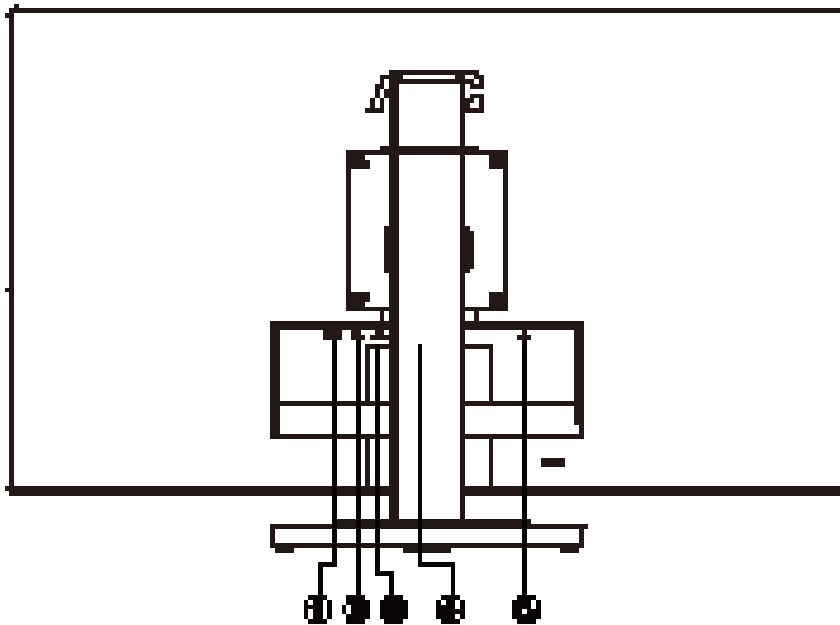

1. HDMI
2. USB C
3. USB3.2 Gen1 + 充電
4. イヤホン
5. 電源

PC に接続する

1. 電源コードをディスプレイ背面にしっかり接続します。
2. コンピュータの電源をオフにして、電源ケーブルを抜きます。
3. ディスプレイの信号ケーブルをコンピューターのビデオコネクタへ接続します。
4. コンピュータとディスプレイの電源コードをコンセントに差し込みます。
5. コンピュータとディスプレイの電源をオンにします。

モニターに画像が表示されたら、取り付けは完了です。画像が表示されない場合、トラブルシューティングを参照してください。

機器を保護するため、接続する前に必ず PC および液晶モニターの電源を切ってください。

壁取り付け

オプションの壁取り付けアームの準備をします。

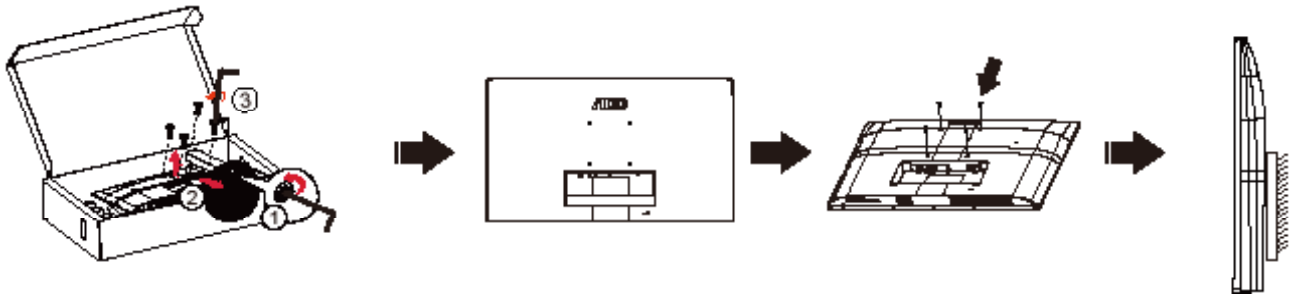

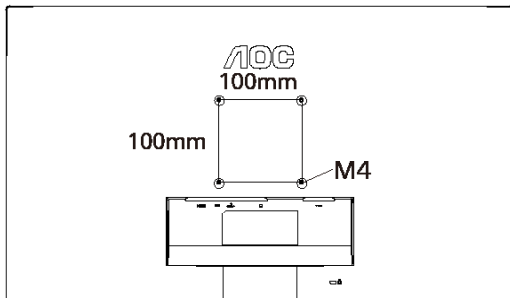

本モニターは、別売りの壁面取り付けアームに据え付けることができます。準備をする前に、電源を切断します。次の手順に従います：

1. ベースを取り外します。
2. 製造元の指示に従って、壁面取り付け用アームを組み立てます。
3. 壁面取り付け用アームをモニターの背面に置きます。アームの穴をモニターの背面にある穴と揃えます。
4. ケーブルを取り付け直します。オプションの壁面取り付け用アームに付属しているユーザーマニュアルにある指示に従って、アームを壁に取り付けます。

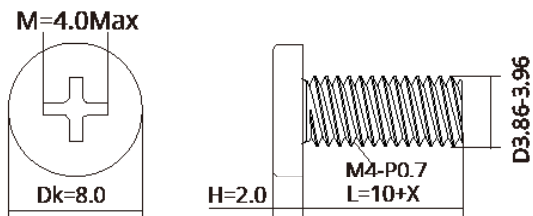

壁掛けハンガーのネジ仕様：M4*(10+X)mm (X= 壁掛けブラケットの厚み)



 注記：機種によっては、VESA 規格の取り付け用ネジ穴がないことがあります。販売代理店、または、AOC サポートセンターまでお問い合わせください。壁掛け設置時は必ず製造元にご相談ください。

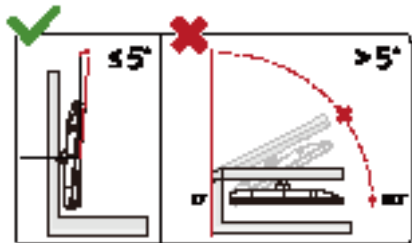

* ディスプレイのデザインは、これらの図とは異なる場合があります。

警告：

1. パネルが外れるなどの画面の損傷を防止するため、ディスプレイを -5 度以上下向きに傾けないようにしてください。
2. ディスプレイの角度を調整しているときに、画面を押さないようにしてください。ベゼルのみを持つようにしてください。

Adaptive-Sync（適応同期）機能

1. Adaptive-Sync（適応同期）機能は DP / HDMI で利用できます。
2. 互換性のあるグラフィックスカード：推奨リストは以下のとおりです。また、こちらでも確認できます：
www.AMD.com

グラフィックスカード

- Radeon™ RX Vega series
- Radeon™ RX 500 series
- Radeon™ RX 400 series
- Radeon™ R9/R7 300 series（R9 370/X、R7 370/X、R7 265 を除く）
- Radeon™ Pro Duo (2016)
- Radeon™ R9 Nano series
- Radeon™ R9 Fury series
- Radeon™ R9/R7 200 series（R9 270/X、R9 280/X を除く）

プロセッサ

- AMD Ryzen™ 7 2700U
- AMD Ryzen™ 5 2500U
- AMD Ryzen™ 5 2400G
- AMD Ryzen™ 3 2300U
- AMD Ryzen™ 3 2200G
- AMD PRO A12-9800
- AMD PRO A12-9800E
- AMD PRO A10-9700
- AMD PRO A10-9700E
- AMD PRO A8-9600
- AMD PRO A6-9500
- AMD PRO A6-9500E
- AMD PRO A12-8870
- AMD PRO A12-8870E
- AMD PRO A10-8770
- AMD PRO A10-8770E
- AMD PRO A10-8750B
- AMD PRO A8-8650B
- AMD PRO A6-8570
- AMD PRO A6-8570E
- AMD PRO A4-8350B
- AMD A10-7890K
- AMD A10-7870K
- AMD A10-7850K
- AMD A10-7800
- AMD A10-7700K
- AMD A8-7670K
- AMD A8-7650K
- AMD A8-7600
- AMD A6-7400K

HDR

HDR10 形式の入力信号と互換性があります。

プレーヤーとコンテンツに互換性がある場合、ディスプレイは HDR 機能を自動的に有効にすることがあります。お使いのデバイスとコンテンツの互換性については、デバイスのメーカーとコンテンツのプロバイダーにお問い合わせください。自動有効化機能が不要であれば、HDR 機能に「オフ」を選択してください。

注記：

1. 3840 × 2160@50Hz/60Hz は、UHD プレーヤーや Xbox/PS などのデバイスでのみ利用できます。
3. ディスプレイ設定：
 - a. 「ディスプレイ設定」へ進み、解像度（2560x1440）を選択して、HDR をオンにします。
 - b. 最適な HDR 効果を得るために、解像度を 2560x1440（利用可能な場合）に変更してください。

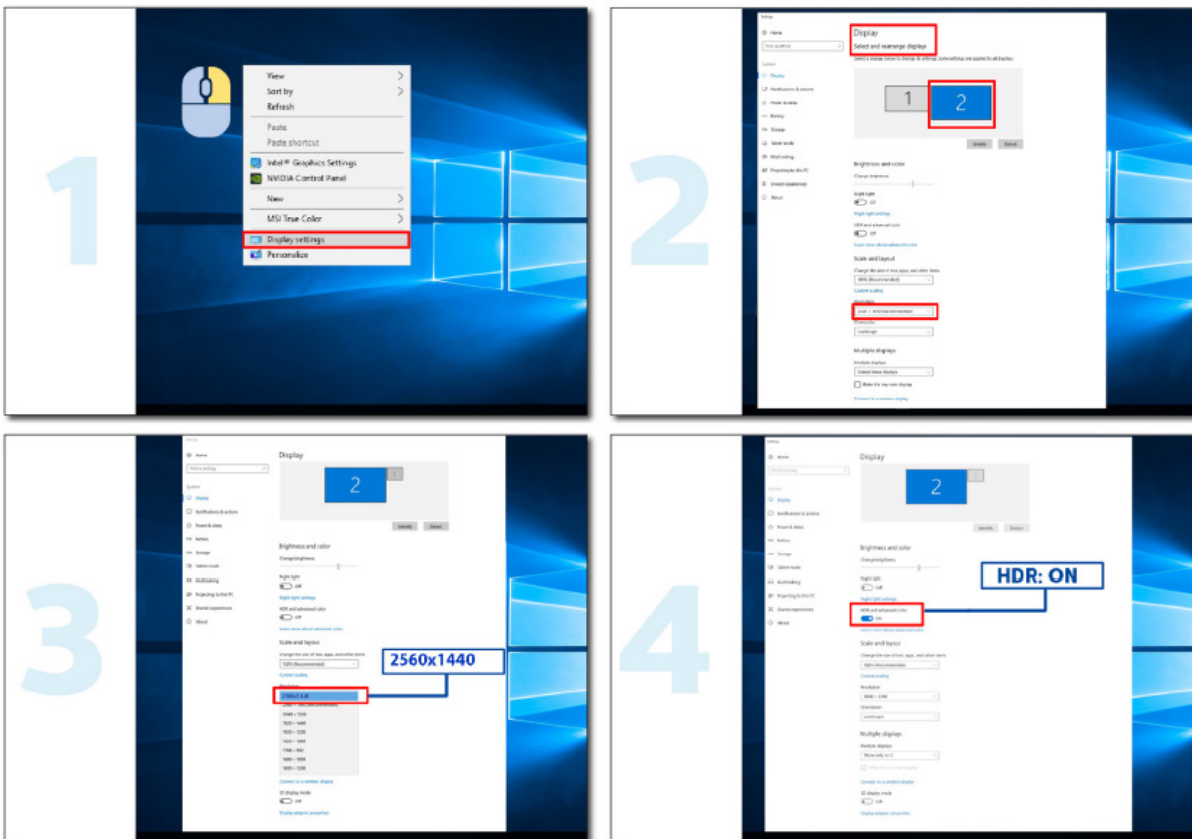

調整する

ホットキー

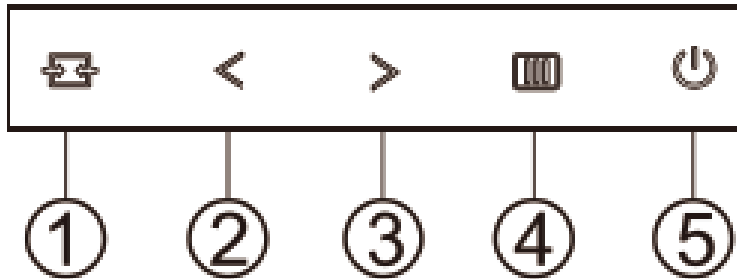

1	ソース / 終了
2	Clear Vision / <
3	音量 />
4	メニュー /ENTER
5	電源

メニュー /ENTER

OSD を表示する、または、選択を確認するにはこのボタンを押します。

電源

電源ボタンを押してモニターのオン / オフを切り替えます。

音量

OSD がない場合、> 音量ボタンを押して音量調整バーを起動し、< または > を押して音量を調整します (スピーカー搭載のモデルのみ)。

ソース / 終了

OSD が閉じている時、ソース / 終了ボタンを押して、ソースホットキー機能にします。

Clear Vision(クリアビジョン)

- 1.OSD がないとき、「<」ボタンをしてクリアビジョンをアクティブにします。
- 2.「<」または「>」ボタンを使用して弱、中、強、オフ設定から選択します。デフォルト設定は常に「オフ」です。

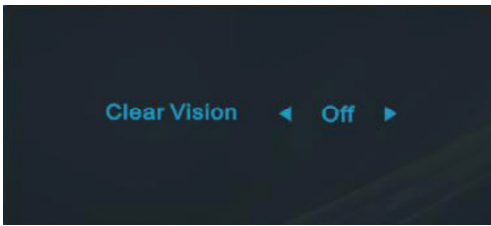

- 3.「<」ボタンを5秒間押し続けてクリアビジョンデモをアクティブにすると、「Clear Vision Demo:on (クリアビジョンデモ：オン)」のメッセージが5秒間画面に表示されます。メニューまたは終了ボタンを押すと、メッセージが非表示になります。「<」ボタンを5秒間再び押し続けると、クリアビジョンデモがオフになります。

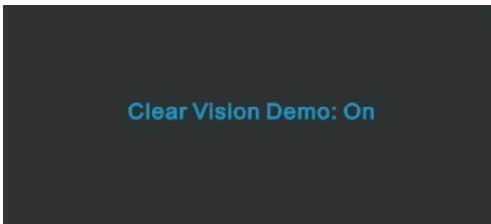







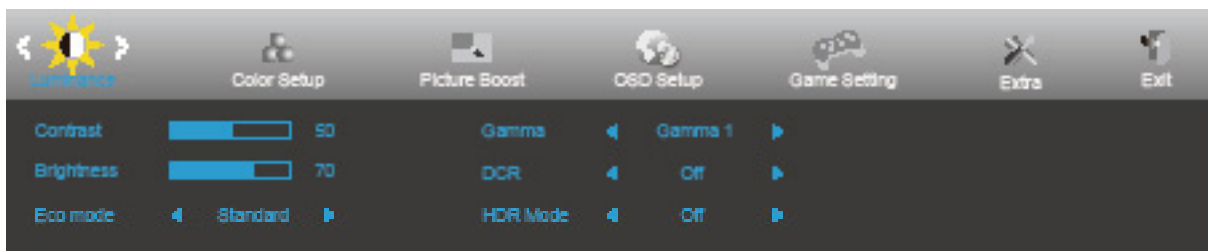







クリアビジョン機能は、低解像度およびぼやけた画像をクリアで鮮明な画像に変換することで、最高の画像表示を提供します。

OSD 設定

コントロールキーの基本的でシンプルな説明です。



- 1). メニューボタンを押して OSD ウィンドウを有効にします。
- 2). 左または 右 を押して機能をナビゲートします。必要な機能がハイライトされたら、メニューボタンを押して有効にします。左 または 右 を押してサブメニュー機能をナビゲートします。必要な機能がハイライトされたら、メニューボタンを押して有効にします。
- 3). 左 または 右 を押して、選択した機能の設定を変更します。終了ボタンを押して終了します。他の機能を調整する場合、手順 2-3 を繰り返します。
- 4). OSD ロック機能：OSD をロックするには、モニターがオフになっている間に メニューボタンし続けて 電源ボタンを押してモニターをオンにします。OSD をロック解除するには、モニターがオフになっている間に メニューボタンを押し続けて 電源ボタンを押してモニターをオンにします。

メモ：

- 1). 製品に 1 つしか信号入力がない場合、「入力選択」項目は無効になります。
- 2). エコモード（スタンダードモードを除く）、DCR、DCB モード、ピクチャブーストの 4 つの中から 1 つの状態のみを選択できます。



Luminance (輝度)

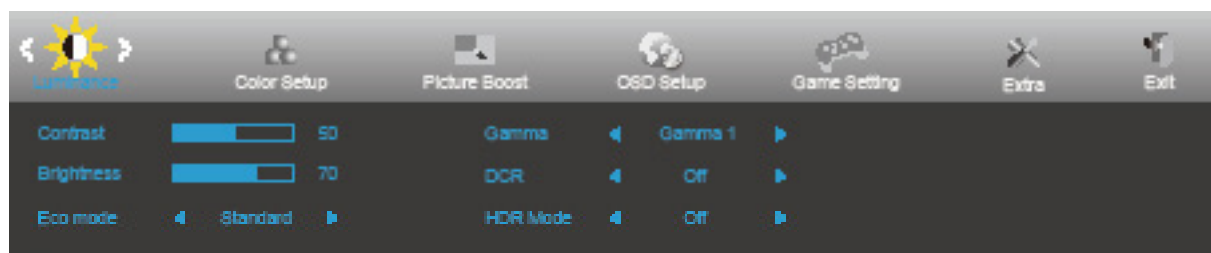

	Contrast (コントラスト)	0-100		画面のコントラストを調整します。	
	Brightness (明るさ)	0-100		画面の明るさを調整します。	
	Eco Mode (エコモード)	Standard (スタンダード)	<input checked="" type="checkbox"/>		スタンダードモード。
		Text (テキスト)			テキストモード。
		Internet (インターネット)			インターネットモード。
		Game (ゲーム)			ゲームモード。
		Movie (映画)			映画モード。
		Sports (スポーツ)			スポーツモード。
		Reading (読書)			読書モード。
	Gamma (ガンマ)	Gamma1 (ガンマ 1)			ガンマ 1 に調整します。
		Gamma2 (ガンマ 2)			ガンマ 2 に調整します。
		Gamma3 (ガンマ 3)			ガンマ 3 に調整します。
	DCR	On (オン)			ダイナミック・コントラスト機能を停止します。
		Off (オフ)			ダイナミック・コントラスト機能を起動します。
	HDR	Off / DisplayHDR / HDR Picture / HDR Movie / HDR Game			使用時の要件に基づいて HDR プロファイルを設定してください。 注意： HDR のコンテンツが検出されると、HDR オプションが詳細設定用に表示されます。
HDR Mode	Off (オフ)			HDR に調整します。 (HDR10 やその他 HDR 方式には対応していません)。	
	HDR Picture (HDR 写真)				
	HDR Movie (HDR 映画)				
	HDR Game (HDR ゲーム)				

メモ：

「HDR モード」が「オン」に設定されている場合、「コントラスト」、「エコモード」、「ガンマ」の項目は調整できません。

Color Setup (色設定) の Color Gamut (色域) が sRGB の場合、Contrast (コントラスト)、Eco Mode (エコモード)、Gamma (ガンマ)、HDR/HDR Mode (HDR モード) は調整できません。

Color Setup (色設定)

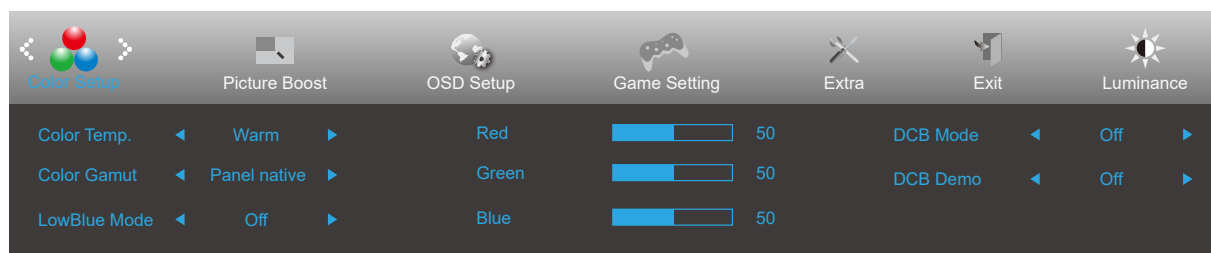

	Color Temp. (色温度)	Warm (暖色)	暖色設定。
		Normal (通常)	自然色設定。
		Cool (寒色)	寒色設定。
		ユーザー設定	カスタマイズ設定。
	Color Gamut (色域)	パネルネイティブ	標準の色空間パネル。
		sRGB	sRGB 設定。
	LowBlue Mode (ローブルーモード)	オフ / マルチメディア / インターネット / オフィス / 読書	色温度を調整し、ブルーライトの波長を下げます。
	Red(赤)	0-100	赤色温度微調整。
	Green(緑)	0-100	緑色温度微調整。
	Blue(青)	0-100	青色温度微調整。
	DCB Mode (DCB モード)	Full Enhance (フルエンハンス)	フルエンハンスモード オン / オフ。
		Nature Skin (ナチュラルスキン)	ナチュラルスキンモード オン / オフ。
		Green Field (グリーンフィールド)	グリーンモード オン / オフ。
		Sky-Blue (スカイブルー)	スカイブルーモード オン / オフ。
		AutoDetect (自動検出)	自動計測 オン / オフ。
OFF(オフ)		オフモードの有効 / 無効を切り替えます。	
DCB Demo (DCB デモ)	ON(オン) / OFF(オフ)	左画面デモ オン / オフ。	

メモ：

「輝度」の「HDR モード」が「オン」に設定されている場合、「カラー設定」のすべての項目を調整できません。

Color Gamut (色域) が sRGB に設定されている場合、Color Setup (色設定) の項目はどれも調整できません。

Picture Boost (部分ハイライト)

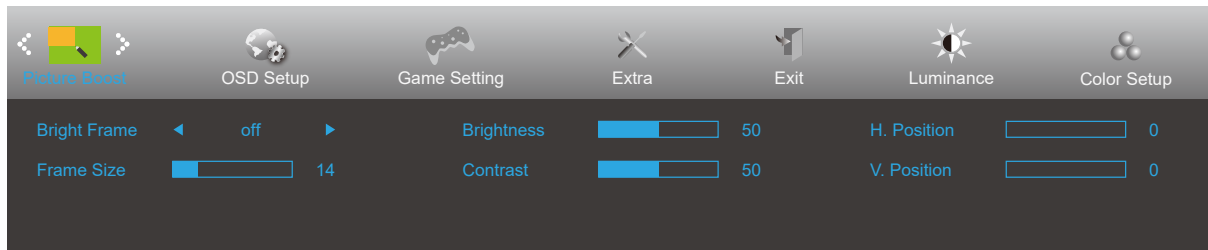

	Bright Frame (カラーエンハンス)	オンまたは オフ	部分ハイライトオン / オフ。
	Frame Size (画面サイズ)	14-100	部分ハイライト画面サイズを調整します。
	Brightness (明るさ)	0-100	部分ハイライト画面の明るさを調整します。
	Contrast (コントラスト)	0-100	部分ハイライト画面のコントラストを調整します。
	H. position (水平位置)	0-100	部分ハイライト画面の水平位置を調整します。
	V. position (垂直位置)	0-100	部分ハイライト画面の垂直位置を調整します。

メモ:

表示体験を向上するために、ブライトフレームの明るさ、コントラスト、位置を調整します。

「輝度」の「HDRモード」が「オン」に設定されている場合、「ピクチャーブースト」のすべての項目は調整できません。。

OSD Setup (OSD 設定)

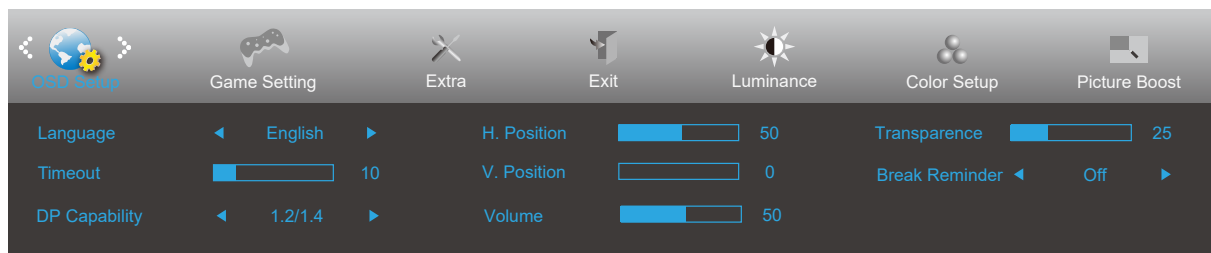

	Language (言語)		OSD 言語を選択します。
	Timeout (OSD 表示時間設定)	5-120	OSD 表示時間設定を調整します。
	USB	Off(オフ)/高解像度/高速データ	USB 機能をオフにするか、USB コネクターをデータ転送優先または解像度優先にします。
	H. Position (水平位置)	0-100	OSD の水平位置を調整します。
	V. Position (垂直位置)	0-100	OSD の垂直位置を調整します。
	Transparence (透明度)	0-100	OSD の透明度を調整します。
	Break Reminder (休憩リマインダー)	オンまたはオフ	ユーザーが 1 時間以上続けて作業する場合、休止のお知らせ。

Game Setting (ゲーム設定)

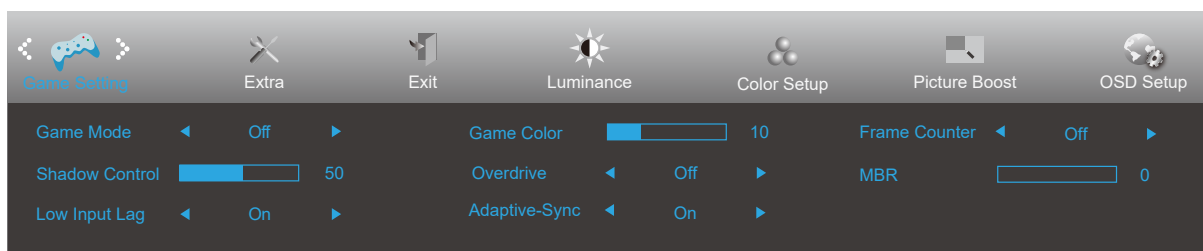

	Game Mode (ゲームモード)	Off (オフ)	ゲームモードによる最適化は行われません。
		FPS	FPS (一人称シューティング) ゲーム用です。ダークな画面で黒レベルのディテールを改善します。
		RTS	RTS (リアルタイム戦略) 用です。画質を上げます。
		Racing (レース)	レーシングゲーム用です。応答時間と彩度を最高度までに高めます。
		Gamer 1 (ゲーマー 1)	ユーザーの好みの設定をゲーマー 1 として保存できます。
		Gamer 2 (ゲーマー 2)	ユーザーの好みの設定をゲーマー 2 として保存できます。
		Gamer 3 (ゲーマー 3)	ユーザーの好みの設定をゲーマー 3 として保存できます。
	Shadow Control (シャドウ コントロール)	0-100	シャドウコントロールの既定は 50 です。エンドユーザーは 0~100 で 調整し、コントラストを増やし、画面を見やすくできます。 1. 映像が暗すぎて細部が見えない場合、50~100 で調整 するとはっきりします。 2. 映像が明るすぎて細部が見えない場合、50~0 で調整 するとはっきり見えます。
	Adaptive-Sync	On/off (オン / オフ)	Adaptive-Sync を有効化または無効化します。 Adaptive-Sync 実行リマインダー：Adaptive-Sync 機能を有効 にすると、一部のゲーム環境でフラッシュが発生するこ とがあります。
	Game Color (ゲームカラー)	0-20	ゲームカラーでは、0~20 のレベルでグレーレベルを調整 し、より細部まで表現できます。
Overdrive (オーバードラ イブ)	Off (オフ)	反応時間を調整します	
	Weak (弱)		
	Medium (中)		
	Strong (強)		
MBR	0-20	動きばげ削減を調整します。 MBR (モーションブラー低減) は、モーションブラーを低 減するための 0 ~ 20 の調整レベルを提供します。	
		「ダイアルポイント」機能は、ゲーマーが正確かつ精密な 照準で、ファーストパーソンシューティング (FPS) ゲー ムをできるように、スクリーンの中心に照準インジケー ターを配置します。	
ダイアルポイン ト	On/off (オン / オフ)		
フレームカウ ンター	オフ / 右上 / 右 下 / 左下 / 左上	垂直方向の周波数表示。	

注：

「輝度」の「HDR モード」を「オン」に設定すると、「ゲームモード」、「シャドウコントロール」、「ゲームカラー」、は調整できません。

Color Setup (色設定) の Color Gamut (色域) が sRGB の場合、Game Mode (ゲーム設定)、Shadow Control (シャドウコントロール)、Game Color (ゲームカラー) は調整できません。

Extra (その他)

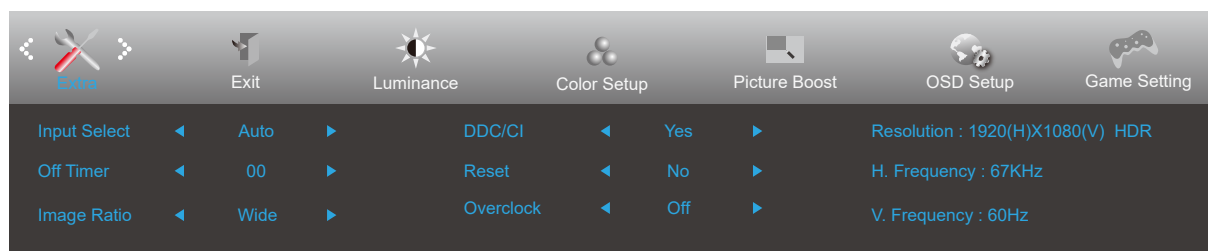

	Input Select (入力選択)	自動 /D-SUB/HDMI/DVI	入力信号の自動検出。
	Off Timer (オフタイマー)	0 - 24 時間	オフタイマーの時間を設定。
	Image Ratio (画像比)	ワイド	ワイドスクリーンまたは 4:3 の表示フォーマットを選択。
		4:3	DDC-CI サポート機能の OK。
	DDC/CI	はいまたはいいえ	DDC/CI サポートのオン/オフを切り替えます。
Reset (リセット)	はいまたはいいえ	メニューをデフォルトにリセットします。	
	ENERGY STAR® またはいいいえ	(一部のモデルは ENERGY STAR® に対応しています。)	

Exit (終了)

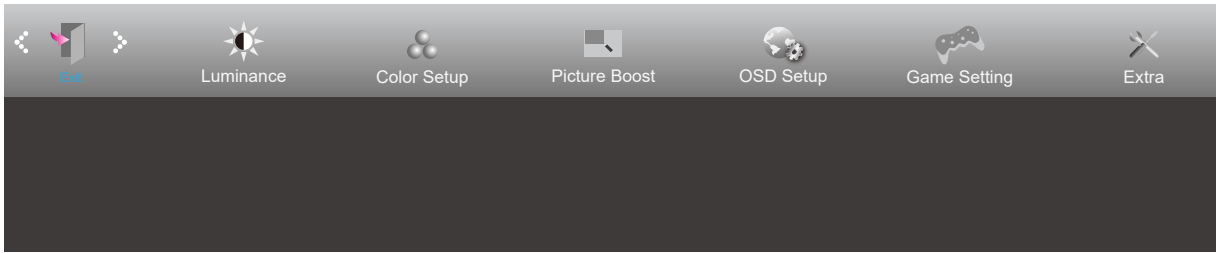

	Exit (終了)		メイン OSD を終了します。
---	-----------	--	-----------------

LED インジケータ

状態	LED 色
フルパワーモード	白
省電力	オレンジ色

トラブルシューティング

問題&質問	回答
電源 LED がオンにならない	電源ボタンがオンになっており、電源コードがアースされたコンセントとモニターに適切に接続されているか確認してください。
画面に画像が表示されない	<ul style="list-style-type: none"> ●電源コードは適切に接続されていますか？ 電源コードの接続と電源装置を確認してください。 ●ビデオケーブルは正しく接続されていますか？ (VGA ケーブルを使用して接続) VGA ケーブルの接続を確認してください。 (HDMI ケーブルを使用して接続済み) HDMI ケーブル接続を確認します。 (DP ケーブルを使用して接続) DP ケーブルの接続を確認してください。 * VGA/HDMI/DP 入力はずべてのモデルで利用できるわけではありません。 ●電源がオンになっている場合、コンピュータを再起動して表示される最初の画面（ログイン画面）を確認してください。 初期画面（ログイン画面）が表示されたら、適切なモード（Windows 7/8/10 の場合はセーフモード）でコンピュータを起動し、ビデオカードの周波数を変更します。 （「最適解像度の設定」を参照してください） 初期画面（ログイン画面）が表示されない場合、サービスセンターまたは販売店にお問い合わせください。 ●画面に「入力がサポートされていません」が表示されていますか？ このメッセージは、ビデオカードからの信号がモニターで適切に処理できる最大解像度と周波数を超過しているときに表示されます。 モニターが適切に処理できる最大解像度と周波数に調整してください。 ●AOC モニタードライバがインストールされていることを確認してください。
画像がぼやけており、ゴーストシャドウの問題がある。	コントラストと明るさの設定を調整してください。 ホットキー (AUTO) を押します。 延長ケーブルやスイッチボックスを使用していないことを確認してください。モニターを背面のビデオカード出力コネクタに直接差し込むことを推奨します。
写真が上下に揺れる、ちらつく、写真に波形パターンが表示される	モニターに電氣的に干渉している可能性のある電気機器をモニターからできるだけ遠ざけます。 使用している解像度でモニターに可能な最大リフレッシュレートを使用してください。
モニターがアクティブオフモードから出られない	コンピュータの電源スイッチは、オンの位置になければなりません。 コンピュータのビデオカードは、スロットにぴったりとフィットする必要があります。 モニターのビデオケーブルがコンピュータに適切に接続されているか確認します。 モニターのビデオカードを検査し、曲がっているピンがないことを確認してください。 キーボードの CAPS LOCK キーを押してコンピュータが操作できることを確認したら、CAPS LOCK の LED を確認してください。CAPS LOCK キーを押した後、LED はオンまたはオフになる必要があります。
原色（赤、緑、青）の1つが欠けている	モニターのビデオカードを検査し、損傷しているピンがないことを確認してください。 モニターのビデオケーブルがコンピュータに適切に接続されているか確認します。
画面の画像が中心に表示されない、またはサイズが適切でない	水平位置と垂直位置を調整するか、ホットキー（自動）を押してください。
画像の色に欠陥がある（白が白く見えない）	RGB カラーを調整するか、必要な色温度を選択してください。
画面が水平または垂直に乱れる	Windows 7/8/10 停止モードを使用して、クロックと位相を調整してください。 ホットキー (AUTO) を押します。
規制およびサービス	CD マニュアルまたは www.aoc.com にある規制とサービスの情報を参照してください（お住まいの国で購入したモデルとサポートページの規制とサービスの情報をご覧ください。）

仕様

一般仕様

パネル	モデル名	27G2ZN3/BK		
	ドライビングシステム	TFT カラー LCD		
	表示可能画像サイズ	68.6 cm 対角		
	画素ピッチ	0.3114mm(横) x 0.3114mm(縦)		
	表示色	1670 万色		
その他	水平スキャン範囲	30k-255kHz (HDMI/DP)		
	水平スキャンサイズ (最大)	597.888 mm		
	垂直スキャン範囲	48-240Hz (HDMI) 48-280Hz (DP)		
	垂直スキャンサイズ (最大)	336.312 mm		
	最適プリセット解像度	1920x1080@60Hz		
	最大解像度	1920x1080@240Hz (HDMI) 1920x1080@240Hz (Overclock to 280Hz)*(DP)		
	プラグアンドプレイ	VESA DDC2B/CI		
	電源	100-240V~, 50/60Hz, 1.5A		
	電力消費	標準 (デフォルトの明るさとコントラスト)	27W	
		最大 (明るさ = 100、コントラスト = 100)	≦ 44W	
スタンバイモード		≦ 0.5W		
物理的特性	接続タイプ	HDMI/USB C/USB/ イヤホン出力		
	信号ケーブルの種類	取り外し可能		
環境	温度	操作時	0°C ~ 40°C	
		非操作時	-25°C ~ 55°C	
	湿度	操作時	10% ~ 85% (非結露)	
		非操作時	5% ~ 93% (非結露)	
	高度	操作時	0 ~ 5,000 m (0 ~ 499,993.92 フィート)	
		非操作時	0 ~ 12192m (0 ~ 40000 フィート)	

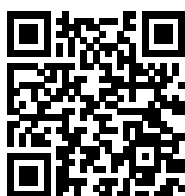

プリセットディスプレイモード

標準	解像度 (+/-1Hz)	水平周波数 (kHz)	垂直周波数 (Hz)
VGA	640x480@60Hz	31.469	59.94
VGA	640x480@72Hz	37.861	72.809
VGA	640x480@75Hz	37.5	75
VGA	640x480@100Hz	50.313	99.826
VGA	640x480@120Hz	60.938	119.72
SVGA	800x600@56Hz	35.156	56.25
SVGA	800x600@60Hz	37.879	60.317
SVGA	800x600@72Hz	48.077	72.188
SVGA	800x600@75Hz	46.875	75
SVGA	800x600@100Hz	62.76	99.778
SVGA	800x600@120Hz	76.302	119.972
XGA	1024x768@60Hz	48.363	60.004
XGA	1024x768@70Hz	56.476	70.069
XGA	1024x768@75Hz	60.023	75.029
XGA	1024x768@100Hz	80.448	99.811
XGA	1024x768@120Hz	97.551	119.989
SXGA	1280x1024@60Hz	63.981	60.02
SXGA	1280x1024@75Hz	79.976	75.025
WXGA+	1440x900@60Hz	55.935	59.887
WXGA+	1440x900@60Hz	55.469	59.901
WSXGA	1680x1050@60Hz	65.29	59.954
WSXGA	1680x1050@60Hz	64.674	59.883
FHD	1920x1080@60Hz	67.5	60
FHD	1920x1080@100Hz	113	100
FHD	1920x1080@120Hz	135	120
FHD	1920x1080@144Hz	136	145
FHD	1920x1080@240Hz	275	240
FHD	1920x1080@280Hz	310.8	280
IBM MODES			
DOS	640x350@70Hz	31.469	70.087
DOS	720x400@70Hz	31.469	70.087
MAC MODES			
VGA	640x480@67Hz	35	66.667
SVGA	832x624@75Hz	49.725	74.551
XGA	1024x768@75Hz	60.241	74.927

注意:VESA 規格によると、さまざまなオペレーティングシステムやグラフィックスカードのリフレッシュレート（フィールド周波数）を計算する際に、特定の誤差 (+/-1Hz) が生じる場合があります。互換性を向上させるために、この製品の公称リフレッシュレートは四捨五入されています。実際の製品を参照してください。

ピン割り当て



19 ピンカラーディスプレイ信号ケーブル

ピン番号	信号名	ピン番号	信号名	ピン番号	信号名
1.	TMDS データ 2+	9.	TMDS データ 0-	17.	DDC/CEC アース
2.	TMDS データ 2 シールド	10.	TMDS クロック +	18.	+5V 電力
3.	TMDS データ 2-	11.	TMDS クロックシールド	19.	ホットプラグ検出
4.	TMDS データ 1+	12.	TMDS クロック -		
5.	TMDS データ 1 シールド	13.	CEC		
6.	TMDS データ 1-	14.	予約済み (デバイス上に N.C.)		
7.	TMDS データ 0+	15.	SCL		
8.	TMDS データ 0 シールド	16.	SDA		

プラグアンドプレイ

プラグアンドプレイ DDC2B 機能

このモニターには、VESA DDC STANDARD に準拠した VESA DDC2B 機能が装備されています。これにより、モニターはホストシステムにその ID を通知し、また使用されている DDC のレベルによっては、その表示機能について追加情報を伝えることもできます。

DDC2B は、I2C プロトコルに基づく双方向データチャンネルです。ホストは DDC2B チャンネル経由で EDID 情報を要求できます。

