

AOC



LCD-monitor
használati utasítás
22E2UMF

www.aoc.com

©2023 AOC. All Rights Reserved.

HDMI[®]
HIGH-DEFINITION MULTIMEDIA INTERFACE

| | |
|--|----|
| Biztonság..... | 1 |
| Elnevezési konvenciók..... | 1 |
| Tápfeszültség..... | 2 |
| Telepítés..... | 3 |
| Tisztítás..... | 4 |
| Egyéb..... | 5 |
| Beállítás..... | 6 |
| A doboz tartalma..... | 6 |
| Az állvány és a talp összeszerelése..... | 7 |
| A nézőszög beállítása..... | 8 |
| A monitor csatlakoztatása..... | 9 |
| A fali konzol felszerelése..... | 10 |
| Adaptive-Sync funkció..... | 12 |
| Beállítás..... | 13 |
| Gyorsgombok..... | 13 |
| OSD Setting (OSD beállítás)..... | 15 |
| Luminance (Fényesség)..... | 16 |
| Image Setup (Kép beállítása)..... | 17 |
| Color Setup (Színbeállítás)..... | 18 |
| Picture Boost (Képjavítás)..... | 19 |
| OSD Setup (OSD beállítás)..... | 20 |
| Game Setting (Játékbeállítás)..... | 21 |
| Extra..... | 22 |
| Exit (Kilépés)..... | 23 |
| LED jelzőfény..... | 24 |
| Hibaelhárítás..... | 25 |
| Műszaki adatok..... | 27 |
| Általános specifikáció..... | 27 |
| Alapvető Megjelenítési Üzem módok..... | 28 |
| Csatlakozó érintkező-kiosztása..... | 29 |
| Csatlakozó érintkező-kiosztása..... | 30 |
| Plug and Play..... | 32 |

Biztonság

Elnevezési konvenciók

Az alábbi szakaszok leírják a kiadványban alkalmazott elnevezési konvenciókat.

Veszély, figyelmeztetés és vigyázat

A használati utasításban ikon tarthat összefüggő szövegrészekhez, amelyek vastagbetűvel vagy dőltbetűvel vannak szedve. Ezek megjegyzések, illetve figyelmeztetések lehetnek, és a következőképpen használatosak:



MEGJEGYZÉS: A MEGJEGYZÉS fontos információkra utal, amelyek segítenek a számítógépes rendszer jobb kihasználásában.



VIGYÁZAT: A VIGYÁZAT jelzés a hardver meghibásodását vagy az adatvesztés lehetőségét jelzi, és tájékoztat, hogyan lehet elkerülni az ilyen jellegű problémákat.



FIGYELEM: A FIGYELMEZTETÉS a testi sérülés kockázatát jelzi, és arról tájékoztat, hogyan lehet elkerülni az ilyen jellegű problémákat. Bizonyos figyelmeztetések eltérő formátumban jelenhetnek meg, és előfordulhat, hogy nem tartozik hozzájuk ikon. Ilyen esetekben a figyelmeztetés pontos bemutatását a szabályozó hatóság előírja.

Tápfeszültség

 A monitort csak a címkén feltüntetett feszültséggel szabad üzemeltetni. Ha nem biztos a rendelkezésre álló feszültséget illetően, lépjen kapcsolatba a kereskedővel vagy a helyi áramszolgáltatóval.

 A készüléket hárompólusú földelt dugóval látták el, amelynek harmadik érintkezője a földelő érintkező. Ez a csatlakozó biztonsági okból csak megfelelően földelt konnektorba illik. Amennyiben az Ön konnektora nem fogadja a háromvezetékes dugót, villanyszerelővel cseréltesse ki a megfelelőre, illetve használjon átalakítót a készülék biztonságos földelése érdekében. Ne hatástalanítsa a földelt csatlakozó földelését.

 Villámlás esetén, illetve ha a készüléket hosszabb ideig nem használják, húzza ki a készülék elektromos kábelét. Ezzel megvédi a monitort az áramingadozásoktól.

 Ne terhelje túl az elosztókat vagy hosszabbítókat. A túlterhelés tüzet vagy áramütést okozhat.

 A megfelelő működés érdekében a monitort kizárólag UL minősítéssel rendelkező számítógéppel használja, amely megfelelően konfigurált aljzatokkal rendelkezik és 100 - 240 V~, Min. 5A jelzéssel van ellátva.

 A fali konnektor a berendezés közelében legyen és könnyen elérhető legyen.

Telepítés

! Ne helyezze a monitort labilis kocsira, állványra, konzolra vagy asztalra. Ha a monitor leesik, személyi sérülést okozhat és a termék súlyosan megrongálódhat. Kizárólag a gyártó által ajánlott vagy a termékkel együtt vásárolt kocsit, állványt, háromlábú állványt vagy asztalt használjon. A termék falra szerelésének a gyártó előírásait kell követnie, és a gyártó által ajánlott szerelési kellékeket kell használni. Ha a terméket kocsis segítségével szeretné új helyre vinni, a kocsis mozgatásakor mindig legyen körültekintő.

! Semmilyen idegen tárgyat ne dugjon a monitor burkolatán lévő résekbe! Ezzel megrongálhat egyes alkatrészeket, tüzet vagy áramütést okozva. Ne öntsön folyadékot a monitorra.

! Ne fektesse a terméket kijelzővel lefelé a padlóra.

! Ha a monitort falra vagy polcra szereli, használjon a gyártó által jóváhagyott szerelőkészletet és kövesse a készlet utasításait.

! Az alábbi ábrán látható módon hagyjon szabad helyet a monitor körül. Ellenkező esetben az elégtelen légáramlás miatt a monitor túlhevülhet és tüzet vagy sérülést okozhat.

! A potenciális sérülés, mint például a panel kávéról történő leválásának elkerülése érdekében, győződjön meg arról, hogy a monitor nem dől előre több mint -5 fokkal. Ha meghaladják a maximális, -5 fokos dőlésszöveget lefelé, a monitor emiatt bekövetkező sérülését nem fedezi a jótállás.

Lásd az alábbi ábrát a monitor körül ajánlott szellőzési területet illetően, amennyiben a monitort falra vagy állványra szerelik:

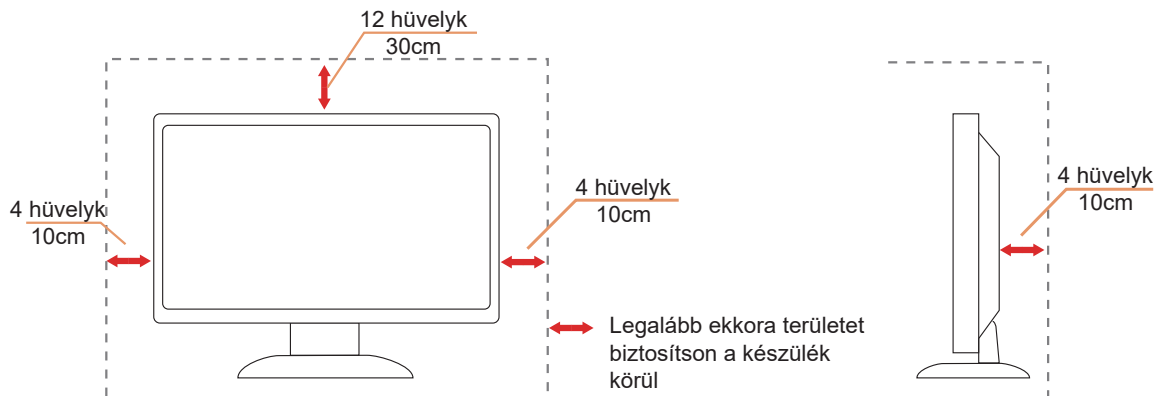

Tisztítás

⚠ Rendszeresen tisztítsa meg a burkolatot egy vízzel nedvesített, puha kendővel.

⚠ Általános tisztításhoz tiszta pamut vagy mikroszálás törlőkendőt használjon. A kendőnek nedvesnek és majdnem száraznak kell lennie, ne engedjen folyadékot a burkolatba.

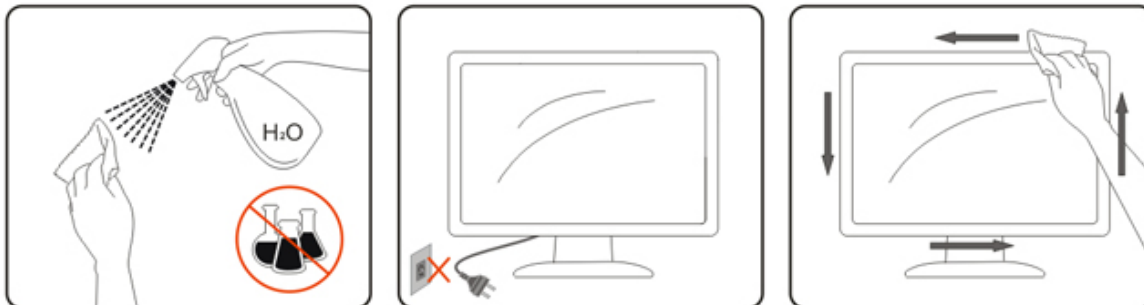

⚠ A termék tisztítása előtt húzza ki a tápkábelt.

Egyéb

 Ha furcsa hangokat hall a készülék belsejéből, illetve füstöt vagy egyéb szagot érez, AZONNAL húzza ki a tápkábelt és vegye fel a kapcsolatot a szervizközponttal.

 Győződjön meg arról, hogy a szellőzőnyílásokat nem takarja el terítő vagy függöny.

 Ne tegye ki az LCD-monitort erős rezgésnek vagy ütődésnek működés közben.

 A monitort ne üsse meg vagy ejtse le működés, illetve szállítás közben.

Beállítás

A doboz tartalma

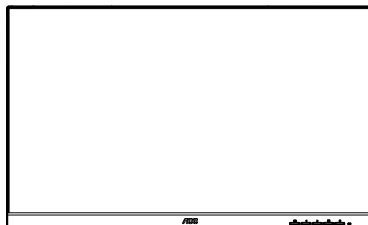

Monitor



Quick Start Guide



Warranty card

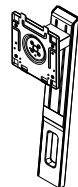

Stand

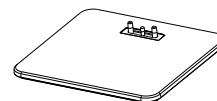

Base



Power Cable



USB Cable



D-SUB Cable



HDMI Cable



DP Cable



Audio Cable

* Nincs mellékelve valamennyi jelkábel minden ország és térség esetében. Megerősítésképpen vegye fel a kapcsolatot a helyi kereskedővel vagy az AOC képviselővel.

Az állvány és a talp összeszerelése

Az alábbi lépések szerint szerelje fel vagy távolítsa el a talpat.

Beállítás:

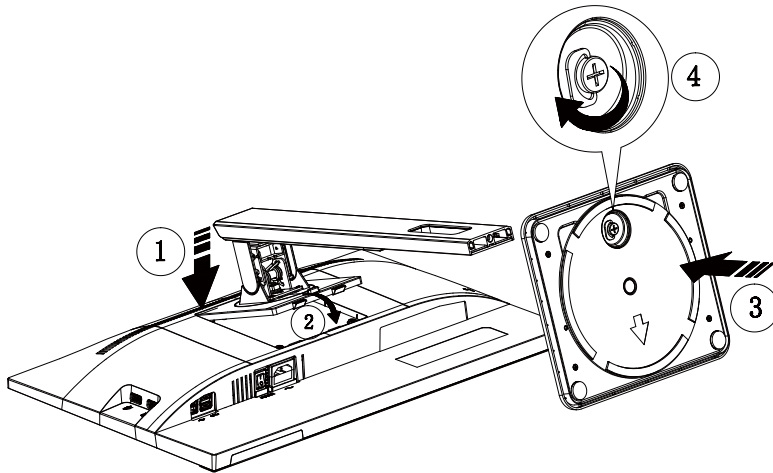

Eltávolítás:

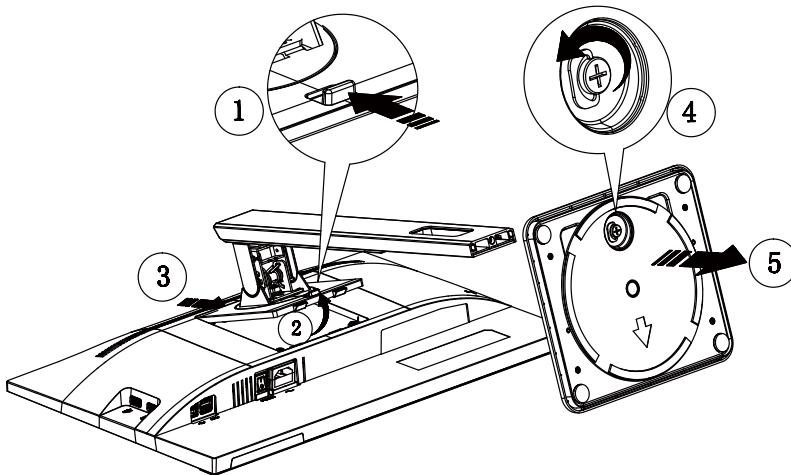

Az alapcsavar specifikációja: M6 * 16 mm (hatékony menet 5,8 mm)

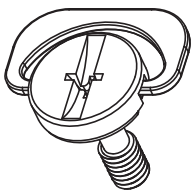

A nézőszög beállítása

Az optimális nézőszög beállításához tanácsos szemből néznie a monitort, majd saját igénye szerint beállítani a monitor szögét.

Tartsa a monitor talpát, miközben módosítja a nézőszöget, nehogy felborítsa a monitort.

Az alábbiak szerint állíthatja be a monitort:

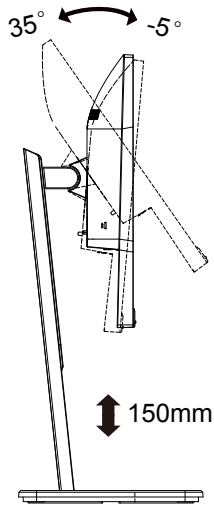

MEGJEGYZÉS:

A monitor nézőszögének állítása közben ne érintse az LCD-panel felületét. Ettől megsérülhet vagy eltörhet az LCD-panel.

Figyelem:

1. A kijelző potenciális sérülésének, mint például a panel leválásának elkerülése érdekében, győződjön meg arról, hogy a monitor nem dől előre több mint -5 fokkal.
2. Ne nyomja meg a kijelzőt, miközben a monitor nézőszögét állítja. Kizárólag a kávénál fogja meg.

A monitor csatlakoztatása

Kábelcsatlakozók a monitor és a számítógép hátulján

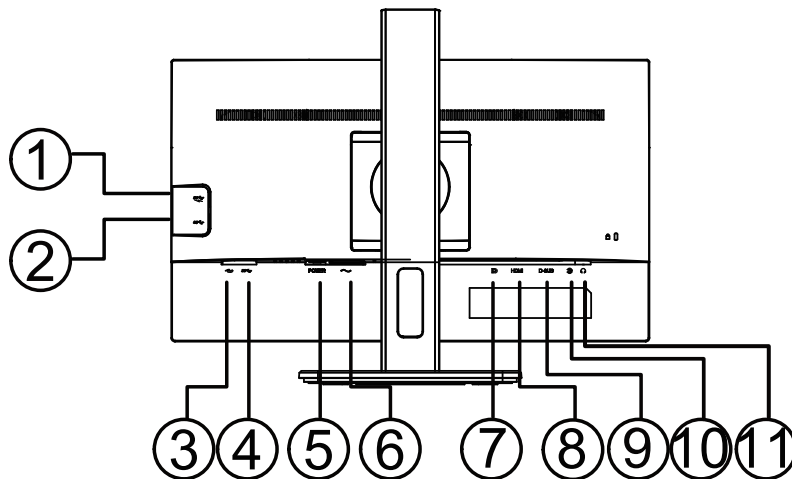

1. USB 3.2 Gen1-s letöltés + gyors töltésx1
2. USB 3.2 Gen1-s letöltésx1
3. USB 3.2 Gen1-s feltöltés
4. USB 3.2 Gen1-s letöltés x2
5. Főkapcsoló
6. Áram
7. DP
8. HDMI
9. D-Sub
10. Audió vonalbemenet
11. Fülhallgató

Csatlakoztatás a számítógéphez

1. Csatlakoztassa szorosan a tápkábelt a kijelző hátuljára.
2. Kapcsolják ki a számítógépet, és húzzák ki csatlakozóját az áramforrásból.
3. Csatlakoztassa a kijelző jelkábélét a számítógép hátulján található videocsatlakozóhoz.
4. Csatlakoztassa a számítógép és a kijelző hálózati kábelének dugóját egy könnyen elérhető konnektorba.
5. Kapcsolja be a számítógépet és a kijelzőt.

Ha a monitor képet jelenít meg, a telepítés kész. Amennyiben nem, olvassa el a Hibaelhárítás című részt.

A készülékek védelme érdekében, csatlakoztatás előtt mindig kapcsolja ki a PC-t és LCD-monitorot.

A fali konzol felszerelése

Külön rendelhető fali konzol felszerelésének előkészületei.

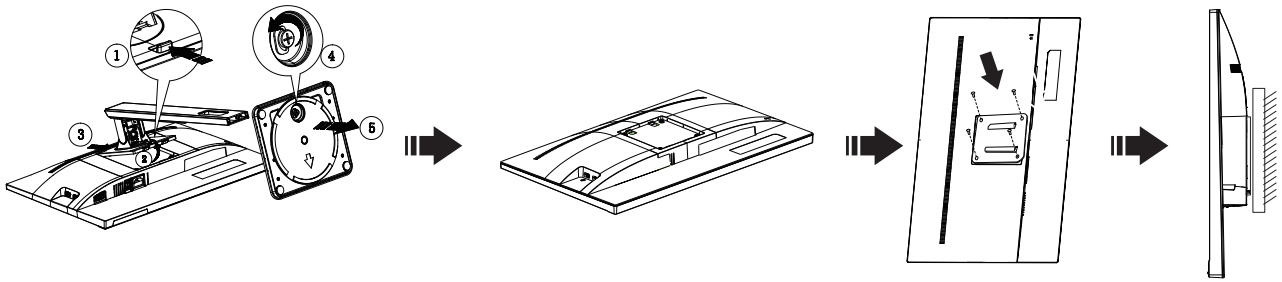

A monitort külön megvásárolható fali konzolra lehet szerelni. Az eljárás megkezdése előtt húzza ki a tápkábelt. Kövesse ezeket a lépéseket:

1. Távolítsa el a talpat.
2. Tartsa be a gyártó utasításait a fali konzol összeszerelésékor.
3. Illessze a fali konzolt a monitor hátuljára. Hozza egy vonalba a konzolon és a monitor hátulján lévő lyukakat.
4. Helyezze be a 4 db csavart a lyukakba és húzza meg őket.
5. Csatlakoztassa újra a kábeleket. Olvassa el a külön rendelhető fali konzol használati utasítását a falra szerelést illetően.

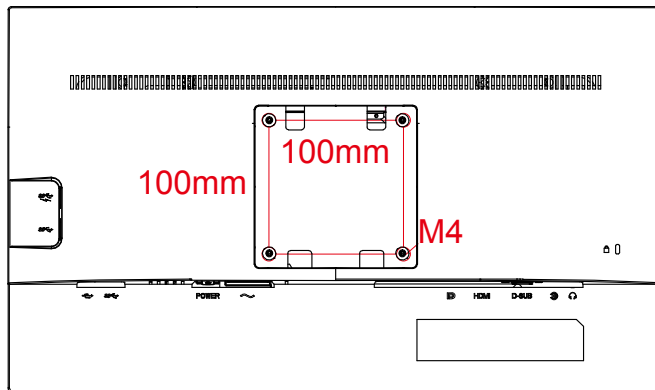

M4*(10+X) mm fali akasztócsavarok specifikációja, (X = Fali rögzítő konzol vastagsága)

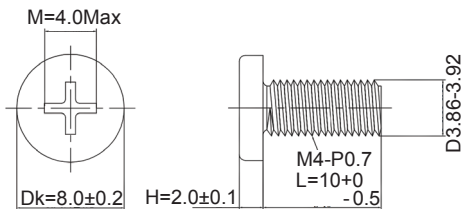

Megjegyzés: A VESA rögzítőcsavarfuratok nem minden modellhez elérhetők, kérjük, forduljon az AOC kereskedőjéhez vagy hivatalos osztályához. Mindig forduljon a gyártóhoz a falra szerelhető beszereléshez.

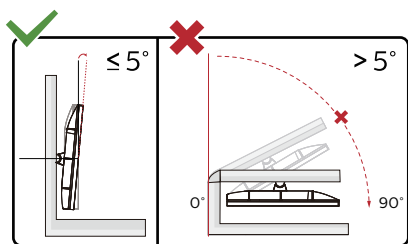

*A megjelenítő kialakítása eltérhet az illusztráción szereplőktől.

Figyelem:

1. A kijelző potenciális sérülésének, mint például a panel leválásának elkerülése érdekében, győződjön meg arról, hogy a monitor nem dől előre több mint -5 fokkal.
2. Ne nyomja meg a kijelzőt, miközben a monitor nézőszögét állítja. Kizárólag a kávénál fogja meg.

Adaptive-Sync funkció

1. Adaptive-Sync funkció HDMI/DP-vel működik
2. Kompatibilis grafikus kártya: az alábbiakban megtekintheti az ajánlottak listáját, vagy látogasson el a következő webhelyre: www.AMD.com

Grafikus kártyák

- Radeon™ RX Vega sorozat
- Radeon™ RX 500 sorozat
- Radeon™ RX 400 sorozat
- Radeon™ R9/R7 300 sorozat (kivéve R9 370/X, R7 370/X, R7 265 sorozat)
- Radeon™ Pro Duo (2016)
- Radeon™ R9 Nano sorozat
- Radeon™ R9 Fury sorozat
- Radeon™ R9/R7 200 sorozat (kivéve R9 270/X, R9 280/X sorozat)

Processzorok

- AMD Ryzen™ 7 2700U
- AMD Ryzen™ 5 2500U
- AMD Ryzen™ 5 2400G
- AMD Ryzen™ 3 2300U
- AMD Ryzen™ 3 2200G
- AMD PRO A12-9800
- AMD PRO A12-9800E
- AMD PRO A10-9700
- AMD PRO A10-9700E
- AMD PRO A8-9600
- AMD PRO A6-9500
- AMD PRO A6-9500E
- AMD PRO A12-8870
- AMD PRO A12-8870E
- AMD PRO A10-8770
- AMD PRO A10-8770E
- AMD PRO A10-8750B
- AMD PRO A8-8650B
- AMD PRO A6-8570
- AMD PRO A6-8570E
- AMD PRO A4-8350B
- AMD A10-7890K
- AMD A10-7870K
- AMD A10-7850K
- AMD A10-7800
- AMD A10-7700K
- AMD A8-7670K
- AMD A8-7650K
- AMD A8-7600
- AMD A6-7400K

Beállítás

Gyorsgombok

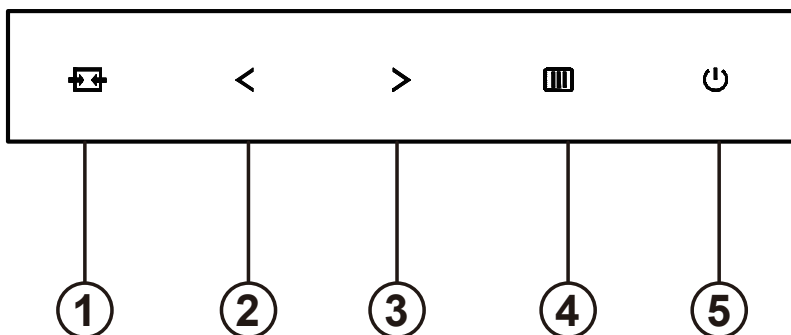

| | |
|---|-------------------------|
| 1 | Forrás/Automata/Kilépés |
| 2 | Clear Vision/< |
| 3 | Hangerő /> |
| 4 | Menü/Enter |
| 5 | Tápfeszültség |

Menü/Enter

Nyomja meg az OSD menü megjelenítéséhez vagy a kiválasztott elem megerősítéséhez.

Tápfeszültség

Nyomja meg a Főkapcsoló gombot a monitor be-/kikapcsolásához.

Hangerő

Amikor nem látható az OSD, nyomja meg a > Hangerő gombot a hangerő-beállító sáv aktiválásához, nyomja meg a < vagy > gombot a hangerő állításához (csak hangszórral rendelkező típusok esetében).

Forrás/Auto/Kilépés

Amikor az OSD-menü be van zárva, nyomja meg a Source/Auto/Exit (Forrás/Automatikus/Kilépés) gombot, ami Forrásválasztó gyorsgombként fog működni.

Amikor az OSD-menü be van zárva, tartsa lenyomva a Source/Auto/Exit (Forrás/Automatikus/Kilépés) gombot 2 másodpercig az automatikus konfiguráláshoz (ez a funkció kizárólag a D-Sub bemenettel rendelkező típusokon áll rendelkezésre).

Clear Vision

1.Kikapcsolt OSD mellett nyomja meg a „<” gombot a Clear Vision aktiválásához.

2.A „<” vagy „>” gomb használatával válasszon a gyenge, közepes, erős és kikapcsolt beállítások közül. Az alapértelmezett beállítás az „off” (ki).

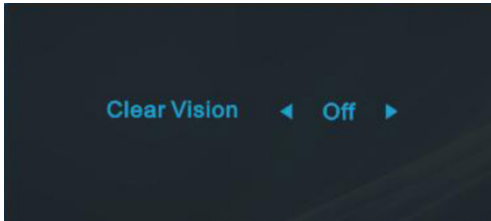

3.Nyomja meg és tartsa lenyomva a „<” gombot 5 másodpercig, hogy aktiválja a Clear Vision Demo funkciót és a „Clear Vision Demo: on” (Clear Vision Demo: be) üzenet jelenik meg 5 másodpercig a képernyőn. Nyomja meg a Menü vagy Kilépés gombot, amire eltűnik az üzenet. Nyomja meg ismét és tartsa lenyomva a „<” gombot 5 másodpercig, amire kikapcsolódik a Clear Vision Demo.

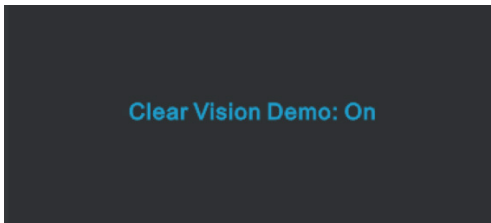

A Clear Vision funkció a lehető legjobb megtekintési élményt kínálja azáltal, hogy átalakítja a kis felbontású és életlen képeket tiszta, élénk képekké.

| | | |
|-------------------|------------|-----------------------------------|
| Clear Vision | Ki | Adjust the Clear Vision |
| | Gyenge | |
| | Közepes | |
| | Erős | |
| Clear Vision Demo | be vagy ki | Demo letiltása vagy engedélyezése |

OSD Setting (OSD beállítás)

Alapvető és egyszerű utasítások a vezérlőgombokon.

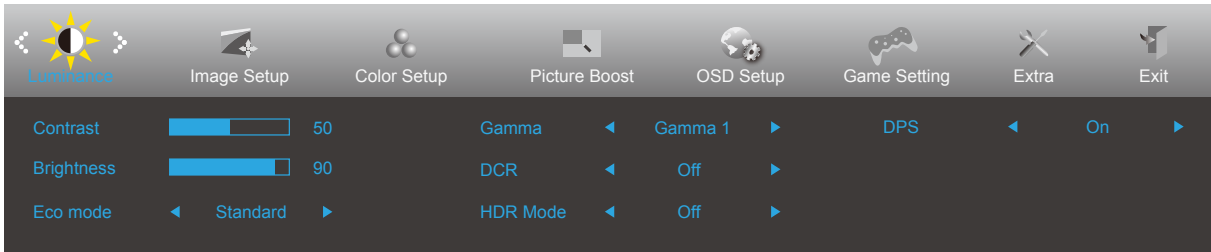







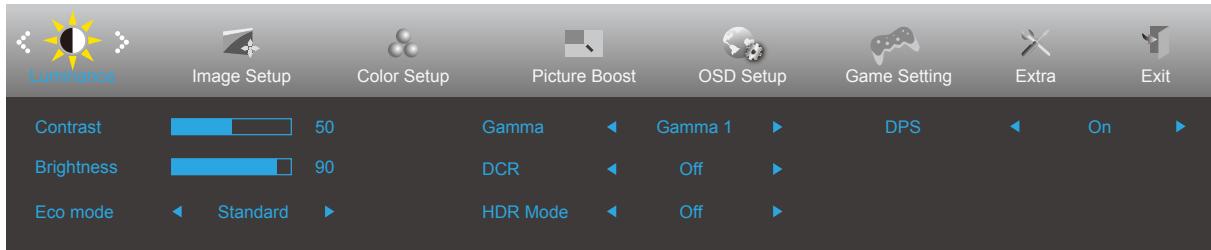

- 1). Nyomja meg a **MENÜ gombot** az OSD ablak aktiválásához.
- 2). Nyomja meg a **< Bal** vagy **> Jobb** gombot a kívánt funkció kiválasztásához. Amint kiemelte a kívánt funkciót, nyomja meg a **MENÜ gombot** az aktiválásához. Nyomja meg a **< Bal** vagy **> Jobb** gombot, hogy az almenü funkciók között navigálhasson. Amint kiemelte a kívánt funkciót, nyomja meg a **MENÜ gombot** az aktiválásához.
- 3). Nyomja meg a **< Bal** vagy **> Jobb** gombot a kiválasztott funkció beállításának módosításához. Nyomja meg az **Kilépés gombot** a kilépéshez. Ha további funkciókat kíván módosítani, ismételje meg a 2–3. lépést.
- 4). OSD lezárás funkció: Az OSD lezárásához nyomja meg és tartsa lenyomva a **MENÜ gombot**, a monitor kikapcsolt állapotában, majd nyomja meg a **főkapcsoló gombot** a monitor bekapcsolásához. Az OSD kioldásához nyomja meg és tartsa lenyomva a **MENÜ gombot**, a monitor kikapcsolt állapotában, majd nyomja meg a **főkapcsoló gombot** a monitor bekapcsolásához.

Megjegyzés:

- 1). Ha a termék csak egy jelbemenettel rendelkezik, a „Bemenetválasztás” elem le van tiltva.
- 2). ECO módok (a Nomál mód kivételével), DCR, DCB mód és Képvjavítás - a négy állapot közül csak egy létezik.

Luminance (Fényesség)





| | | | | |
|---|----------------------|-------------------|---|---|
|  | Contrast (Kontraszt) | 0-100 | | Kontraszt digitális regiszterből. |
| | Brightness (Fényerő) | 0-100 | | Háttérvilágítás beállítása |
| | Eco mode (Eco mód) | Standard (Normál) | <input checked="" type="checkbox"/> | Normál mód |
| | | Text (Szöveg) |  | Szöveges mód |
| | | Internet |  | Internet mód |
| | | Game (Játék) |  | Game Mode (Játék mód) |
| | | Movie (Film) |  | Film mód |
| | | Sports (Sport) |  | Sport mód |
| | | Reading |  | Reading mód |
| | Gamma | Gamma1 | Gamma 1 beállítása | |
| | | Gamma2 | Gamma 2 beállítása | |
| | | Gamma3 | Gamma 3 beállítása | |
| | DCR | On (Be) |  | A dinamikus kontrasztarány funkció engedélyezése. |
| | | Off (Ki) | | A dinamikus kontrasztarány funkció letiltása. |
| | HDR Mode | Off (Ki) | | Select HDR Mode. |
| HDR Picture | | | | |
| HDR Movie | | | | |
| HDR Game | | | | |
| DPS | On (Be)/Off (Ki) | | Állítsa be a fényerőt a minta intenzitásának megfelelően. | |

Megjegyzés:

When "HDR Mode" is set to "non-off", the items "Contrast", "Brightness", "Gamma" cannot be adjusted. Ez a megjelenítő Dinamikus energiatakarékosság - DPS funkcióval rendelkezik. Alaphelyzetben a DPS „On” (be) helyzetbe van kapcsolva, és enyhén sötétíti a képernyőt az energiafogyasztás csökkentése érdekében. A teljes fényerő mellett történő megjelenítéséhez lépjen a képernyőmenübe (OSD), és állítsa a „DPS” lehetőséget „Off” (Ki) helyzetbe.

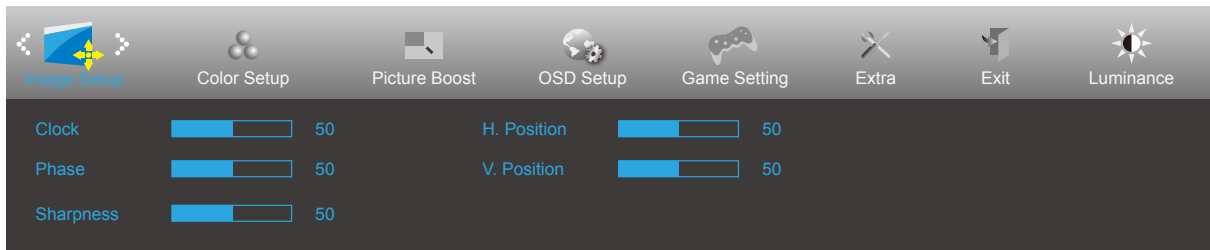
Image Setup (Kép beállítása)



| | | | |
|---|--------------------------|-------|---|
|  | Clock (Órajel) | 0-100 | Képidőzítés beállítása a függőleges zajcsíkok mérséklése érdekében. |
| | Phase (Fázis) | 0-100 | Képfázis beállítása a vízszintes zajcsíkok mérséklése érdekében |
| | Sharpness (Élesség) | 0-100 | A képélesség beállításához való |
| | H. Position (V. helyzet) | 0-100 | A kép vízszintes helyzetének beállítására szolgál. |
| | V. Position (F. Helyzet) | 0-100 | A kép függőleges helyzetének beállítására szolgál. |

Color Setup (Színbeállítás)

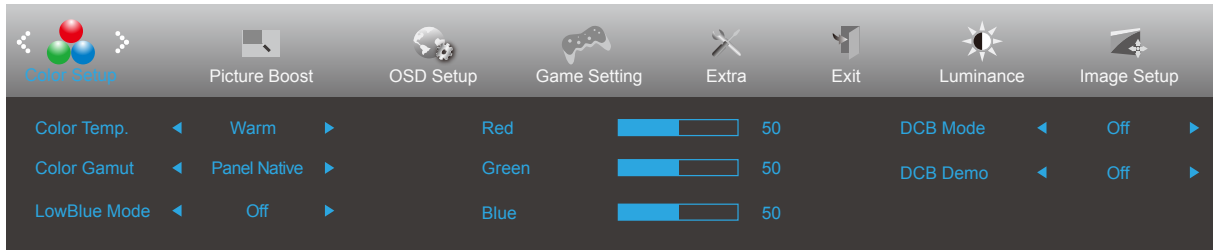

| | | | |
|--|---|--|--|
|  | Color Temp. (Színhőmérs.) | Warm (Meleg) | A meleg színhőmérséklet adatainak előhívása az EEPROM memóriából. |
| | | Normal (Normál) | A normál színhőmérséklet adatainak előhívása az EEPROM memóriából. |
| | | Cool (Hideg) | A hideg színhőmérséklet adatainak előhívása az EEPROM memóriából. |
| | | sRGB | Az sRGB színhőmérséklet adatainak előhívása az EEPROM memóriából. |
| | | User (Felhasználó) | A felhasználói színhőmérséklet adatainak előhívása az EEPROM memóriából. |
| | Color Gamut (Színtartomány) | Panel sajátja | Szabványos színterű panel. |
| | | sRGB | Az sRGB színhőmérséklet adatainak előhívása az EEPROM memóriából. |
| | LowBlue Mode (Alacsony kék fény mód) | Ki / Multimédia / Internet / Iroda / Olvasás | A színhőmérséklet szabályozásával csökkentheti a kék fény hullámait. |
| | DCB Mode (DCB mód) | Full Enhance (Teljes javítás) | A Teljes javítás mód engedélyezése vagy letiltása |
| | | Nature Skin (Természetes bőrtónus) | A Természetes bőrtónus mód engedélyezése vagy letiltása |
| | | Green Field (Zöld mező) | A Zöld mező mód engedélyezése vagy letiltása |
| | | Sky-blue (Kék ég) | Az Kék égbolt mód engedélyezése vagy letiltása |
| | | AutoDetect (Automata észlelés) | Az Automata észlelés mód engedélyezése vagy letiltása |
| | | Off | Az Off mód engedélyezése vagy letiltása |
| | DCB Demo (DCB demó) | BE vagy KI. | A demó letiltása vagy engedélyezése |
| | Red (Vörös) | 0-100 | Vörös erősítés a digitális regiszterből. |
| | Green (Zöld) | 0-100 | Zöld erősítés a digitális regiszterből. |
| Blue (Kék) | 0-100 | Kék erősítés a digitális regiszterből. | |

Megjegyzés:

When "HDR Mode" under "Luminance" is set to "non-off", all items under "Color Setup" cannot be adjusted.

Picture Boost (Képjavítás)

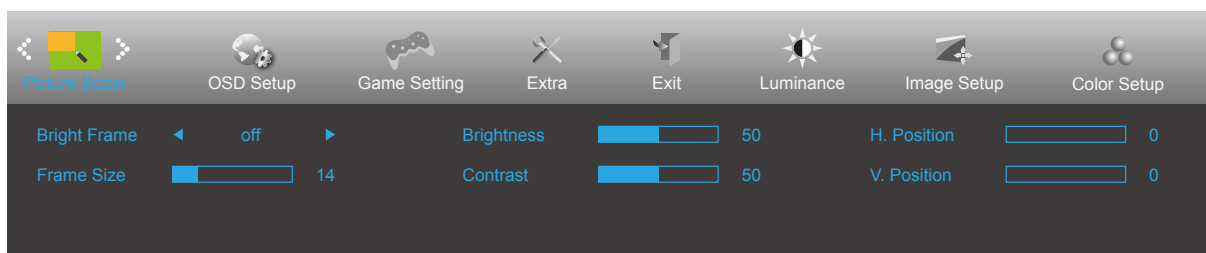

| | | | |
|---|------------------------------|-------------|--|
|  | Bright Frame (Fényes keret) | BE vagy KI. | A fényes keret letiltására vagy engedélyezésére való |
| | Frame Size (Képkocka mérete) | 14-100 | A keret méretének beállítására való |
| | Brightness (Fényerő) | 0-100 | A keret fényerejének beállítására való |
| | Contrast (Kontraszt) | 0-100 | A keret kontrasztjának beállítására való |
| | H. position (V. helyzet) | 0-100 | A keret vízszintes helyzetének beállítására való |
| | V. position (F. helyzet) | 0-100 | A keret függőleges helyzetének beállítására való |

Megjegyzés:

Állítsa a Fényes keret fényerejét, kontrasztját és helyzetét a megtekintési élmény javításához.

When "HDR Mode" under "Luminance" is set to "non-off", all items under "Picture Boost" cannot be adjusted.

OSD Setup (OSD beállítása)

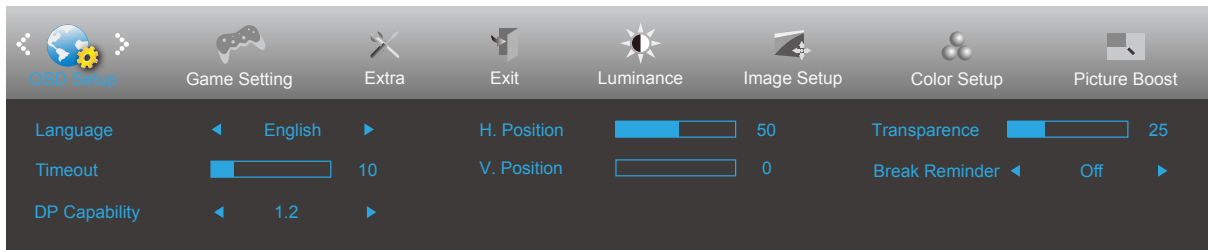

| | | | |
|---|-------------------------------------|-------------|---|
|  | Language (Nyelv) | | Az OSD nyelv kiválasztásához. |
| | Timeout (Időtűllépés) | 5-120 | Az OSD időtűllépésének idejét állítja be. |
| | DP Capability (DP képesség) | 1.1/1.2 | Ne feledje, hogy kizárólag a DP1.2 támogatja a szabad szinkronizálást. |
| | H. Position (V. helyzet) | 0-100 | Az OSD vízszintes helyzetének beállítására szolgál |
| | V. Position (F. Helyzet) | 0-100 | Az OSD függőleges helyzetének beállítására szolgál |
| | Transparence (Átlátszóság) | 0-100 | Az OSD átlátszóságának beállítására szolgál. |
| | Break Reminder (Szünet emlékeztető) | BE vagy KI. | Szünetre emlékeztet, ha a felhasználó több mint 1 órán keresztül folyamatosan dolgozik. |

Game Setting (Játékbeállítás)

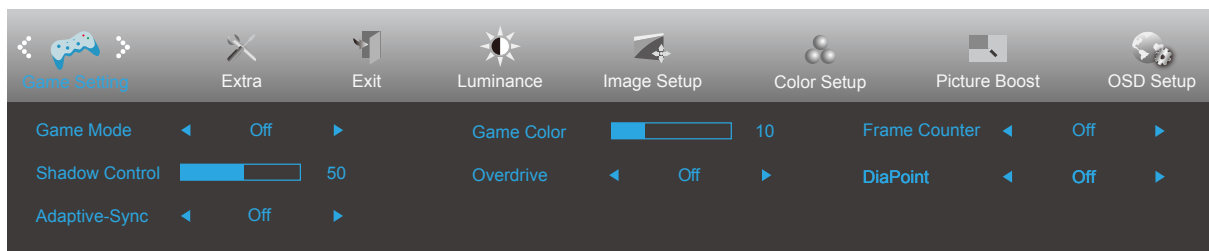



| | | | |
|---|--|---|--|
|  | Game Mode (Játék mód) | Off (Ki) | Nincs optimalizálás a Smart image game által |
| | | FPS | FPS (lövöldözős) játékhöz. Javítja a sötét jelenetek részletességét. |
| | | RTS | RTS (valós idejű stratégiai) játékokhoz használható. Javítja a képminőséget. |
| | | Racing (Autóverseny) | Versenyzős játékhöz megfelelő üzemmód. A lehető leggyorsabb válaszidőt és magas színtelítettséget biztosít. |
| | | Gamer 1 (1. játékos) | A felhasználó egyéni beállításai 1. játékosként vannak elmentve. |
| | | Gamer 2 (2. játékos) | A felhasználó egyéni beállításai 2. játékosként vannak elmentve. |
| | | Gamer 3 (3. játékos) | A felhasználó egyéni beállításai 3. játékosként vannak elmentve. |
| | Shadow Control (Árnyék szabályozása) | 0-100 | Az árnyék szabályozásának alapértelmezett beállítása 50, amelyet a felhasználó 50-100 értékre vagy nullára állíthat, hogy növelje a kontrasztot, és tiszta legyen a kép. 1. Ha a kép túl sötét, és emiatt nem lehet tisztán látni a részleteket, állítsa a beállítást 50-ről 100-ra, hogy a kép tiszta legyen. 2. Ha a kép túl fehér, és emiatt nem lehet tisztán látni a részleteket, állítsa a beállítást 50-ről 0-ra, hogy a kép tiszta legyen. |
| | Adaptive-Sync | On/Off (Be/Ki) | A Adaptive-Sync letiltása vagy engedélyezése. Az Adaptive-Sync futtatásának emlékeztetője: ha az Adaptive-Sync szolgáltatás engedélyezett, egyes játékok környezetekben villódzás fordulhat elő. |
| | Game Color (Játékszín) | 0-20 | A Játékszín funkciónál 0-20 szint áll rendelkezésre, amelyek segítségével úgy állíthatja be a telítettséget, hogy a kép részletettségéje jobb legyen. |
| OverDrive | Off (Ki) | A válaszidő beállítása. | |
| | Weak (Gyenge) | | |
| | Medium (Közepes) | | |
| | Strong (Erős) | | |
| Keretszámláló | Ki / Jobbra fel / Jobbra le / Balra le / Balra fel | F frekvencia megjelenítése a kijelölt sarokban | |
| Tárcsázási pont | On/Off (Be/Ki) | A „tárcsázási pont” funkció elhelyez egy céljelölést a képernyő közepén, amelynek segítségével a felhasználók pontosabban és precízebben célozhatnak az egyszemélyes lövöldözős (FPS) játékokban. | |

Megjegyzés:

When “HDR Mode” under “Luminance” is set to “non-off”, the items “Game Mode”, “Shadow Control”, “Game Color” cannot be adjusted.

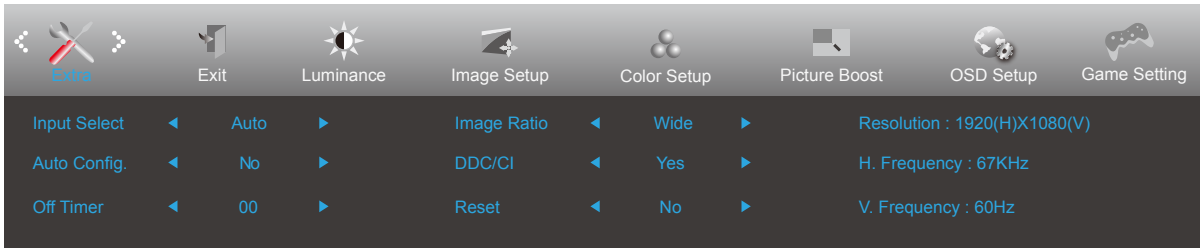
Extra



| | | | |
|---|-------------------------------------|-----------------------|---|
|  | Input Select (Bemenetválasztás) | | Bemeneti jelforrás választása |
| | Auto Config. (Auto. konfigur.) | igen vagy nem | A kép alaphelyzetbe állítása (ez a funkció kizárólag a D-Sub bemenettel rendelkező típusokon áll rendelkezésre) |
| | Off timer (Kikapcsolási időzítő) | 0-24 óra | A tápfeszültség kikapcsolási idejének kiválasztásához való |
| | Image Ratio (Képarány) | Széles | A megjelenítési képarány kiválasztására való. |
| | | 4:3 | |
| | DDC/CI | igen vagy nem | A DDC/CI támogatás BE-/KIKAPCSOLÁSA |
| Reset (Alaphelyzet) | igen vagy nem | ENERGY STAR® vagy nem | A menü visszaállítása alapértékekre (Az ENERGY STAR® csak bizonyos típusokon elérhető.) |
| | | | |

Exit (Kilépés)



| | | | |
|---|----------------|--|----------------------|
|  | Exit (Kilépés) | | Kilép az OSD menüből |
|---|----------------|--|----------------------|

LED jelzőfény

| Állapot | LED színe |
|----------------------------|--------------|
| Teljes bekapcsolás üzemmód | Fehér |
| Aktív kikapcsolás üzemmód | Narancssárga |

Hibaelhárítás

| Probléma és kérdés | Lehetséges megoldások |
|---|--|
| A bekapcsolt állapotot jelző LED NEM világít | Győződjön meg arról, hogy az üzemkapcsoló be van kapcsolva, és hogy megfelelően csatlakozik a hálózati tápkábel egy földelt konnektorhoz, illetve a monitorhoz. |
| Nincs kép a képernyőn | <ul style="list-style-type: none"> • Megfelelően csatlakozik a hálózati tápkábel? Ellenőrizze a tápkábel csatlakozását és az áramforrást. • Helyesen csatlakozik a kábel? (a D-sub kábel segítségével csatlakoztatva) Ellenőrizze a D-sub-15 kábel csatlakozását. (a HDMI kábel segítségével csatlakoztatva) Ellenőrizze a HDMI kábel csatlakozását. (a DP-kábel segítségével csatlakoztatva) Ellenőrizze a DP-kábel csatlakozását. * D-Sub/HDMI/DP-bemenet nem minden készüléktípuson áll rendelkezésre. • Ha a tápfeszültség be van kapcsolva, indítsa újra a számítógépet a kezdeti képernyő (a bejelentkező képernyő) megjelenítéséhez. Ha megjelenik a kezdeti képernyő (bejelentkezési képernyő), indítsa el a számítógépet a megfelelő módban (Windows 7/8/10 használata esetén biztonságos módban), majd módosítsa a videokártya frekvenciáját. (Lásd az Optimális felbontás beállítása című részt) Ha a kezdeti képernyő (bejelentkezési képernyő) nem jelenik meg, vegye fel a kapcsolatot az ügyfélszolgálattal vagy a viszonteladóval. • A következő üzenet jelenik meg a képen: „Nem támogatott bemenet”? Ezt az üzenetet akkor láthatja, ha a videokártya frekvenciája/felbontása túllépi a monitor működési tartományát. Állítsa át a felbontást és a frekvenciát olyan értékre, amelyet a monitor megfelelően képes kezelni. • Győződjön meg arról, hogy telepítették az AOC monitor illesztőprogramokat. |
| A kép életlen és szellemképes | Állítsa be a kontraszt és fényerő értékeit. Nyomja meg az auto. beállításhoz. Ne használjon hosszabbító kábelt vagy kapcsolódobozt. Csatlakoztassa a monitor jelkábelének csatlakozóját közvetlenül a számítógép hátulján lévő kék színű csatlakozóhoz. |
| A kép ugrik, vibrál vagy hullámos minta van jelen | Helyezze el az elektromos zavart okozó elektromos berendezéseket a lehető legtávolabbra a monitortól. A monitor által támogatott maximális képfrekvenciát használja, amely a Ön által használt felbontás mellett lehetséges. |
| A monitor Aktív kikapcsolás üzemmódban ragadt. | Ellenőrizze, hogy a számítógép üzemkapcsolója bekapcsolt (ON) állásban van. Ellenőrizze, hogy a grafikus kártya megfelelően illeszkedik a foglalatába az alaplapon. Győződjön meg arról, hogy a monitor videokábele megfelelően csatlakozik a számítógéphez. Ellenőrizze a monitor videokábelét, és győződjön meg arról, hogy nem görbült el egy érintkező sem. Ellenőrizze, hogy a számítógép működőképes a CAPS LOCK billentyű megnyomásával a billentyűzeten, és figyelje meg, hogy kigyullad-e a CAPS LOCK LED. A LED-nek BE, illetve KI kell kapcsolódnia, amikor megnyomják a CAPS LOCK billentyűt. |
| Valamelyik alapszín hiányzik (VÖRÖS, ZÖLD vagy KÉK) | Ellenőrizze a monitor videokábelét, és győződjön meg arról, hogy nem görbült el egy érintkező sem. Győződjön meg arról, hogy a monitor videokábele megfelelően csatlakozik a számítógéphez. |
| A kép nincs középen, illetve megfelelő méretre állítva | Állítsa be a kép vízszintes és függőleges helyzetét, vagy nyomja meg a gyorsgombot (AUTO). |
| A kép színe hibás (a fehér nem tűnik fehérnek) | Állítsa be az RGB színegyensúlyt vagy válassza kívánt színhőmérsékletet. |
| Vízszintes vagy függőleges zavarok a képernyőn | Használja a Windows 7/8/10 leállítás módját a ÓRAJEL és FÓKUSZ elemek beállításához. Nyomja meg az auto. beállításhoz. |

| | |
|-------------------------------|--|
| Szabályozás és szerviz | Lásd a Szabályozás és szerviz információt, amely a CD-n lévő kézikönyv része, illetve a www.aoc.com oldalt (keresse meg az országában megvásárolt típust és olvassa el a Szabályozás és szerviz információt a Támogatás oldalon). |
|-------------------------------|--|

Műszaki adatok

Általános specifikáció

| | | | | |
|--|---------------------------------|---|----------------------------------|--|
| Panel | Típus neve | 22E2UMF | | |
| | Megjelenítő-rendszer | Színes TFT LCD | | |
| | Hasznos képméret | 54,6 cm átlósan | | |
| | Videó | HDMI-csatoló és D-SUB-csatoló és DP-csatoló | | |
| | Megjelenítés színe | 16,7 M szín | | |
| Egyebek | Vízszintes pásztázási tartomány | 30-85kHz | | |
| | Függőleges pásztázási tartomány | 48-75Hz | | |
| | Optimális alapfelbontás | 1920x1080@60Hz | | |
| | Max resolution | 1920x1080@60Hz(VGA) 1920x1080@75Hz(HDMI/DP) | | |
| | Plug & Play | VESA DDC2B/CI | | |
| | Áramforrás | 100-240V~, 50/60Hz, 1,5A | | |
| | Energiafogyasztás | Jellemző (alapértelmezett fényerő és kontraszt) | 16W | |
| | | Max. (fényerő = 100, kontraszt =100) | ≤56W | |
| | | Készenlét üzemmód | ≤0,5W | |
| | Hőleadás | Normál működés | 54,61 BTU/óra (jell.) | |
| | | Alvó (Készenlégi mód) | <1,71 BTU/óra | |
| Kikapcsolt üzemmód | | <1,71 BTU/óra | | |
| Kikapcsolt üzemmód (hálózati kapcsoló) | | 0 BTU/óra | | |
| Fizikai jellemzők | Csatlakozó típusa | DP/HDMI/D-Sub/USB upstream/USBx4/Earphone out/Line in | | |
| | Jelkábel típusa | Leválasztható | | |
| Környezeti adatok | Hőmérséklet | Működés | 0°C~ 40°C | |
| | | Üzemen kívül | -25°C~ 55°C | |
| | Relatív páratartalom | Működés | 10% – 85% (nem lecsapódó) | |
| | | Üzemen kívül | 5% – 93% (nem lecsapódó) | |
| | Tengerszint feletti magasság | Működés | 0 m-5000 m (0 láb~16 404 láb) | |
| | | Üzemen kívül | 0 m~ 12 192 m (0 láb~40 000 láb) | |



Alapvető Megjelenítési Üzem módok

| NORMÁL | FELBONTÁS(+/-1 Hz) | VÍZSZINTES FREKVENCIA (kHz) | FÜGGŐLEGES FREKVENCIA (Hz) |
|---------------|--------------------|-----------------------------|----------------------------|
| VGA | 640x480@60Hz | 31,469 | 59,94 |
| | 640x480@72Hz | 37,861 | 72,809 |
| | 640x480@75Hz | 37,500 | 75,000 |
| MAC MODES VGA | 640x480@67Hz | 35,000 | 66,667 |
| IBM MODE | 720x400@70Hz | 31,469 | 70,087 |
| SVGA | 800x600@56Hz | 35,156 | 56,25 |
| | 800x600@60Hz | 37,879 | 60,317 |
| | 800x600@72Hz | 48,077 | 72,188 |
| | 800x600@75Hz | 46,875 | 75,000 |
| MAC MIDE SVGA | 832 x 624@75Hz | 49,725 | 74,500 |
| XGA | 1024x768@60Hz | 48,363 | 60,004 |
| | 1024x768@70Hz | 56,476 | 70,069 |
| | 1024x768@75Hz | 60,023 | 75,029 |
| SXGA | 1280x1024@60Hz | 63,981 | 60,020 |
| | 1280x1024@75Hz | 79,976 | 75,025 |
| WSXG | 1280x720@60Hz | 45,000 | 60,000 |
| | 1280x960@60Hz | 60,000 | 60,000 |
| WXGA+ | 1440x900@60Hz | 55,935 | 59,876 |
| WSXGA+ | 1680x1050@60Hz | 65,290 | 59,954 |
| FHD | 1920x1080@60Hz | 67,500 | 60,000 |
| | 1920x1080@75Hz | 83,909 | 74,986 |

Megjegyzés: A VESA szabvány szerint a különböző operációs rendszerek és videokártyák frissítési frekvenciájának (mezőfrekvenciájának) kiszámítása során előfordulhat kimértékű hiba (+/-1 Hz). A kompatibilitás javítása érdekében a termék névleges frissítési frekvenciáját lekerekítették. Kérjük, tekintse meg az aktuális terméket.

Csatlakozó érintkező-kiosztása

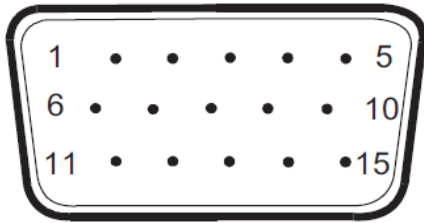

15 érintkezős jelkábel színes megjelenítőhöz

| Érintkező száma | A jelkábel 15 érintkezős vége | Érintkező száma | A jelkábel 15 érintkezős vége |
|-----------------|-------------------------------|-----------------|-------------------------------|
| 1 | Video-Vörös | 9 | +5V |
| 2 | Video-Zöld | 10 | Földelés |
| 3 | Video-Kék | 11 | N.C. |
| 4 | N.C. | 12 | DDC soros adat |
| 5 | Kábelérzékelés | 13 | V-szinkr. |
| 6 | GND-R | 14 | F-szinkr. |
| 7 | GND-G | 15 | DDC soros időzítés |
| 8 | GND-B | | |



19 érintkezős jelkábel színes megjelenítőhöz

| Érintkező száma | Jel elnevezése | Érintkező száma | Jel elnevezése | Érintkező száma | Jel elnevezése |
|-----------------|--------------------------|-----------------|--|-----------------|--------------------|
| 1. | TMDS adatok 2+ | 9. | TMDS adatok 0- | 17. | DDC/CEC földelés |
| 2. | TMDS adatok 2 árnyékolás | 10. | TMDS Időzítés + | 18. | +5V táp |
| 3. | TMDS adatok 2- | 11. | TMDS Időzítés árnyékolás | 19. | Hot Plug érzékelés |
| 4. | TMDS adatok 1+ | 12. | TMDS időzítés | | |
| 5. | TMDS adatok 1 Árnyékolás | 13. | CEC | | |
| 6. | TMDS adatok 1- | 14. | Fenntartva (Nincs összeköttetés az eszközön) | | |
| 7. | TMDS adatok 0+ | 15. | SCL | | |
| 8. | TMDS adatok 0 árnyékolás | 16. | SDA | | |

Csatlakozó érintkező-kiosztása

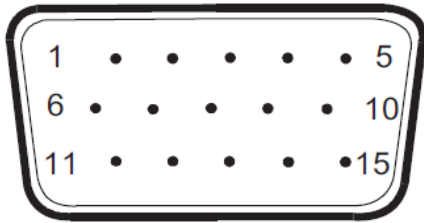

15 érintkezős jelkábel színes megjelenítőhöz

| Érintkező száma | A jelkábel 15 érintkezős vége | Érintkező száma | A jelkábel 15 érintkezős vége |
|-----------------|-------------------------------|-----------------|-------------------------------|
| 1 | Video-Vörös | 9 | +5V |
| 2 | Video-Zöld | 10 | Földelés |
| 3 | Video-Kék | 11 | N.C. |
| 4 | N.C. | 12 | DDC soros adat |
| 5 | Kábelérzékelés | 13 | V-szinkr. |
| 6 | GND-R | 14 | F-szinkr. |
| 7 | GND-G | 15 | DDC soros időzítés |
| 8 | GND-B | | |

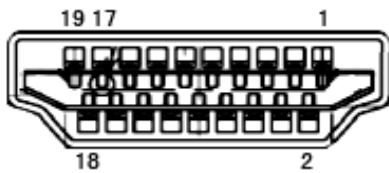

19 érintkezős jelkábel színes megjelenítőhöz

| Érintkező száma | Jel elnevezése | Érintkező száma | Jel elnevezése | Érintkező száma | Jel elnevezése |
|-----------------|--------------------------|-----------------|--|-----------------|--------------------|
| 1. | TMDS adatok 2+ | 9. | TMDS adatok 0- | 17. | DDC/CEC földelés |
| 2. | TMDS adatok 2 árnyékolás | 10. | TMDS Időzítés + | 18. | +5V táp |
| 3. | TMDS adatok 2- | 11. | TMDS Időzítés árnyékolás | 19. | Hot Plug érzékelés |
| 4. | TMDS adatok 1+ | 12. | TMDS időzítés | | |
| 5. | TMDS adatok 1 Árnyékolás | 13. | CEC | | |
| 6. | TMDS adatok 1- | 14. | Fenntartva (Nincs összeköttetés az eszközön) | | |
| 7. | TMDS adatok 0+ | 15. | SCL | | |
| 8. | TMDS adatok 0 árnyékolás | 16. | SDA | | |

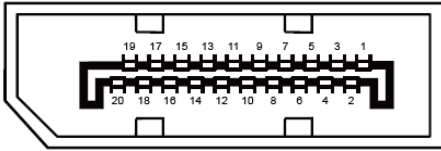

20 érintkezős jelkábel színes megjelenítőhöz

| Érintkező száma | Jel elnevezése | Érintkező száma | Jel elnevezése |
|-----------------|----------------|-----------------|--------------------|
| 1 | ML_Lane 3 (n) | 11 | GND |
| 2 | GND | 12 | ML_Lane 0 (p) |
| 3 | ML_Lane 3 (p) | 13 | CONFIG1 |
| 4 | ML_Lane 2 (n) | 14 | CONFIG2 |
| 5 | GND | 15 | AUX_CH(p) |
| 6 | ML_Lane 2 (p) | 16 | GND |
| 7 | ML_Lane 1 (n) | 17 | AUX_CH(n) |
| 8 | GND | 18 | Hot Plug érzékelés |
| 9 | ML_Lane 1 (p) | 19 | Return DP_PWR |
| 10 | ML_Lane 0 (n) | 20 | DP_PWR |

* csak bizonyos típusok esetében

Plug and Play

Plug and Play DDC2B szolgáltatás

Ez a monitor VESA DDC2B képességekkel van ellátva a VESA DDC SZABVÁNY előírásainak megfelelően. Lehetővé teszi, hogy a monitor közölje a gazdarendszerrel azonosító adatait, illetve az alkalmazott DDC szintjétől függően további adatokat közöljön megjelenítési képességeit illetően.

A DDC2B az I2C protokollra épülő, kétirányú adatcsatorna. A gazdagép a DDC2B csatornán keresztül kérheti az EDID adatokat.