

AGON

P R O



Manuale d'uso Monitor OLED AG456UCZD

In base alle caratteristiche del prodotto OLED, si consiglia la manutenzione dello schermo secondo i requisiti delle istruzioni per l'utente, in modo da ridurre il rischio di generare ritenzione di immagine.

AOC

www.aoc.com

©2023 AOC. All Rights Reserved

HDMI[®]
HIGH-DEFINITION MULTIMEDIA INTERFACE

Sicurezza.....	1
Convenzioni nazionali	1
Alimentazione.....	2
Installazione	3
Pulizia.....	4
Altro.....	5
Installazione.....	6
Contenuti della confezione	6
Installazione del supporto e della base	7
Regolare l'angolo di visuale	8
Collegamento del monitor	9
Montaggio del supporto a muro	10
Funzione AMD Freesync Premium	11
Funzione compatibile G-SYNC	12
HDR	13
Manutenzione dello schermo	14
Regolazione.....	18
Tasti di scelta.....	18
Description of the remote control buttons	19
Guida ai tasti OSD (Menu).....	20
OSD Setting (Impostazioni OSD).....	22
Game Setting (Impostazione giochi).....	23
Luminance (Luminosità)	25
PIP Setting (Impostazioni PIP).....	27
Color Setup (Configurazione colore)	28
Audio.....	30
Light FX (FX luce).....	31
Extra	32
OSD Setup (Impostazione OSD).....	34
Indicatore LED	35
Risoluzione problemi	36
Specifiche.....	37
Specifiche generali.....	37
Modalità di visualizzazione preimpostate.....	39
Assegnazione dei pin	41
Plug and Play	42

Sicurezza

Convenzioni nazionali

Le sottosezioni che seguono descrivono convenzioni utilizzate in questo documento.

Note, richiami all'Attenzione e Avvisi

In questa guida, blocchi di testo possono essere accompagnati da un'icona e stampati in grassetto o in corsivo. Questi blocchi sono Note, richiami all'Attenzione ed Avvisi che sono utilizzati come segue:



NOTA: Una NOTA indica informazioni importanti che aiutano a fare un migliore utilizzo del computer.





ATTENZIONE: Un richiamo all'ATTENZIONE indica o danni potenziali all'hardware o la perdita di dati, e spiega come evitare il problema.



AVVISO: Un messaggio d'attenzione indica la possibilità di lesioni personali e spiega come evitare il problema. Alcuni avvisi possono apparire sotto formati diversi e potrebbero non essere accompagnati da un'icona. In questi casi, la presentazione specifica dell'avviso è imposta dalle autorità competenti.

Alimentazione

 Il monitor deve essere fatto funzionare solamente con il tipo d'alimentazione indicato sull'etichetta. Se non si conosce il tipo d'alimentazione fornita alla propria abitazione, consultare il fornitore d'energia o la locale compagnia elettrica.

 Il monitor è dotato di una spina a tre dentelli con messa a terra, dove il terzo dentello serve per la messa a terra. Questa spina potrà essere inserita solo in una presa con messa a terra. Se la presa di corrente non accomoda spine a tre dentelli, fare installare la corretta presa da un elettricista, oppure utilizzare un adattatore per garantire la messa a terra dell'attrezzatura. Non sottovalutare lo scopo di sicurezza della spina con messa a terra.

 Si raccomanda di scollegare la spina in caso di temporali, oppure quando l'unità non è usata per periodi prolungati. Questo impedirà i danni al monitor provocati dai fulmini e dai picchi di corrente.

 Non sovraccaricare ciabatte e prolunghe. Il sovraccarico può essere causa di incendi o scosse elettriche.

 Per garantire il funzionamento appropriato, usare il monitor solo con computer approvati UL che hanno ricettacoli configurati in modo appropriato e marcati 100-240 V CA, Min. 5 A.

 La presa a muro deve trovarsi in prossimità dell'attrezzatura ed essere di facile accesso.

Installazione

! Non collocare il monitor su di un carrello, supporto, treppiede, staffa o tavolo instabile. Se il monitor cade, si possono provocare lesioni alle persone e gravi danni a questo prodotto. Utilizzare solamente carrelli, supporti, treppiedi, staffe o tavoli raccomandati dal produttore oppure venduti con questo prodotto. Qualsiasi installazione del prodotto deve essere eseguita attenendosi alle istruzioni del produttore, e devono essere usati accessori d'installazione raccomandati dal produttore. Un prodotto collocato su carrello deve essere spostato con attenzione.

! Non inserire mai oggetti di qualsiasi tipo attraverso le fessure del monitor. Diversamente si possono danneggiare i circuiti e provocare incendi o elettrocuzioni. Non versare mai liquidi sul monitor.

! Non collocare la parte frontale del prodotto sul pavimento.

! Se si installa il monitor su una parete o in uno scaffale, usare il kit approvato dal produttore, ed attenersi alle istruzioni del kit.

! Lasciare dello spazio libero attorno al monitor come mostrato di seguito. Diversamente la circolazione dell'aria potrebbe essere inadeguata e provocare quindi il surriscaldamento, con conseguente pericolo d'incendio o danni al monitor.

! Per evitare potenziali danni, ad esempio il distacco del pannello dalla cornice, assicurarsi che il monitor non si inclini verso il basso di oltre -5 gradi. Se si supera l'angolo di inclinazione massimo verso il basso di -5 gradi, i danni al monitor non saranno coperti dalla garanzia.

Fare riferimento alla figura che segue per le aree di ventilazione raccomandate attorno al monitor quando è installato su supporto:

Installazione con base

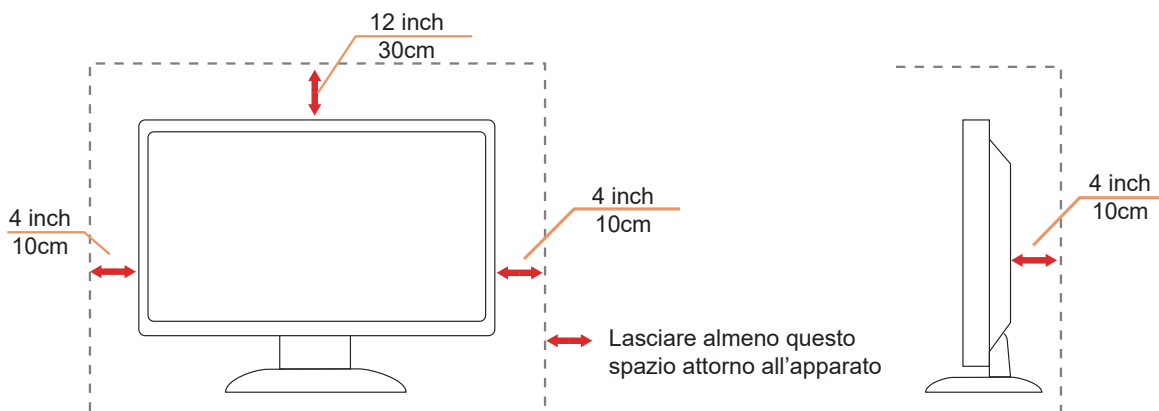

Pulizia

 Pulire regolarmente l'alloggiamento con un panno morbido inumidito con acqua.

 Per la pulizia utilizzare un panno morbido di cotone o microfibra. Il panno deve essere umido e quasi asciutto, non lasciare che il liquido entri nell'alloggiamento.





 Scollegare il cavo d'alimentazione prima di pulire il prodotto.

Altro

 Se il prodotto emette strani odori, rumori o fumo, scollegare IMMEDIATAMENTE la spina dalla presa di corrente e contattare un Centro assistenza.

 Assicurarsi che le aperture per la ventilazione non siano bloccate da mobili o tessuti.

 Non far subire al monitor OLED forti vibrazioni o impatti severi durante il funzionamento.

 Non colpire o far cadere il monitor durante il funzionamento o il trasporto.

 In base alle caratteristiche dei prodotti OLED, si sconsiglia di utilizzare continuamente questo prodotto per più di quattro ore. Questo prodotto utilizza molte tecnologie per eliminare la possibile ritenzione dell'immagine. Per i dettagli, fare riferimento alle istruzioni su "Manutenzione dello schermo".

Installazione

Contenuti della confezione



OLED Monitor

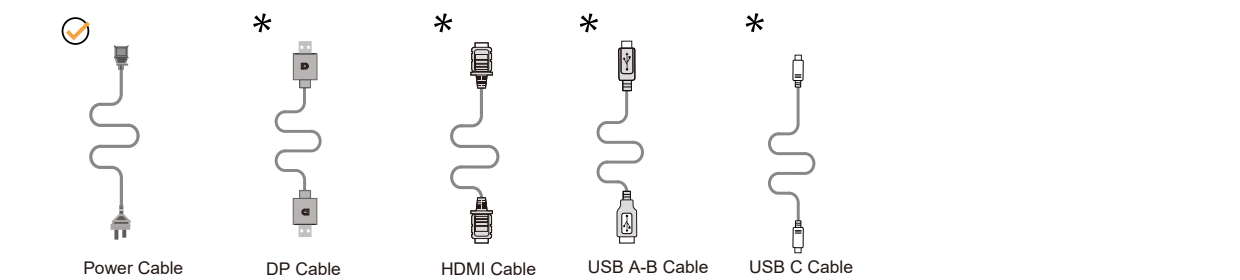
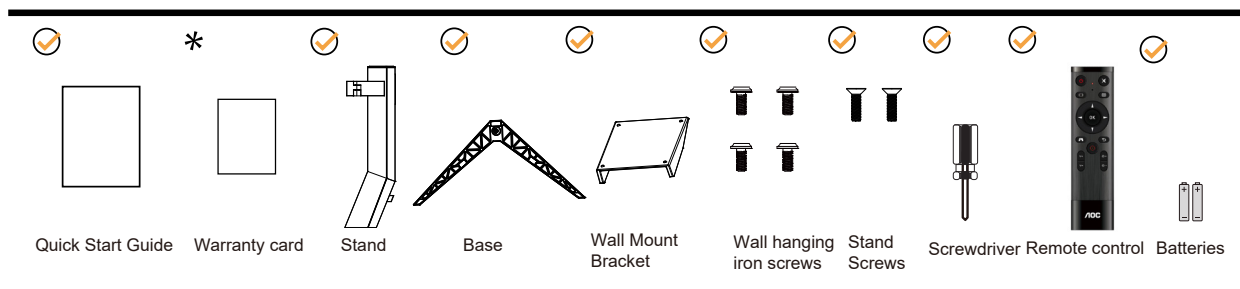

* Non tutti i cavi segnale saranno forniti in dotazione in tutti i paesi e zone. Per informazioni, contattare il rivenditore o filiale AOC di zona.

Installazione del supporto e della base

Attenersi alle fasi che seguono per installare o rimuovere la base.

Installazione:

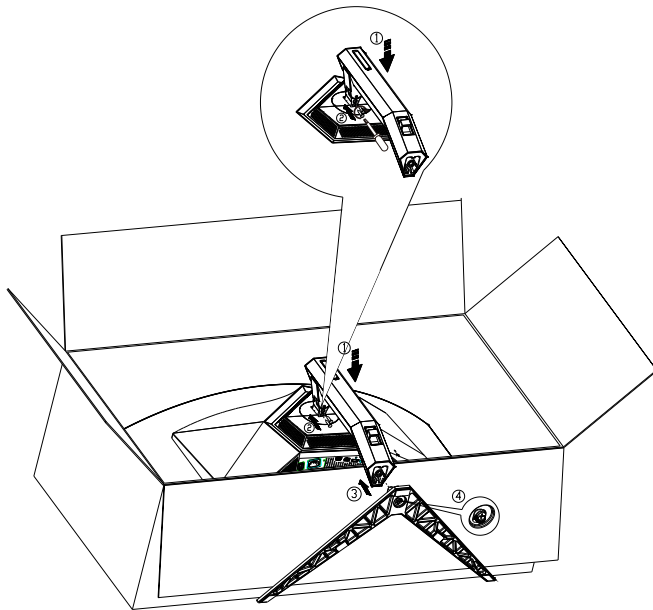

Rimozione:

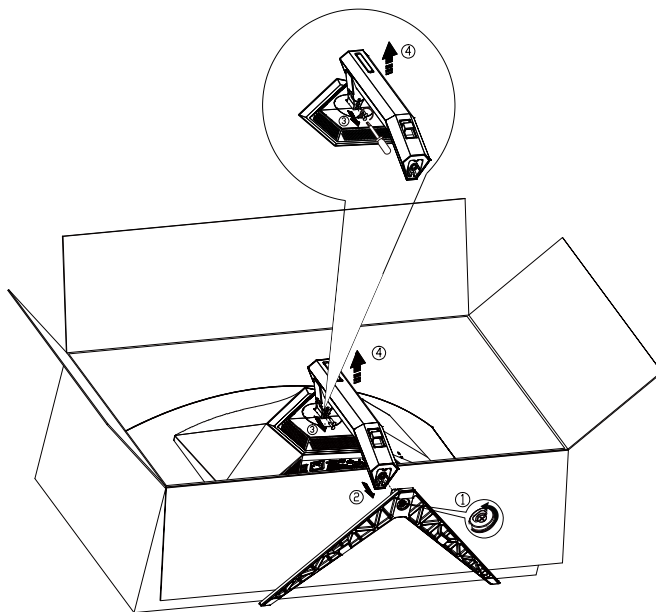

Specifiche per vite di base: M8*35 mm (filettatura effettiva 10 mm)

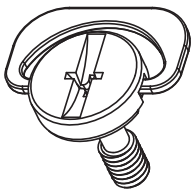

Regolare l'angolo di visuale

Per ottenere la visione ottimale si raccomanda di guardare all'intera faccia del monitor e poi regolare l'inclinazione in base alle proprie preferenze.

Quando si cambia l'angolazione del monitor, afferrare la base in modo che il monitor non si sbilanci.

Il monitor può essere regolato come indicato di seguito:

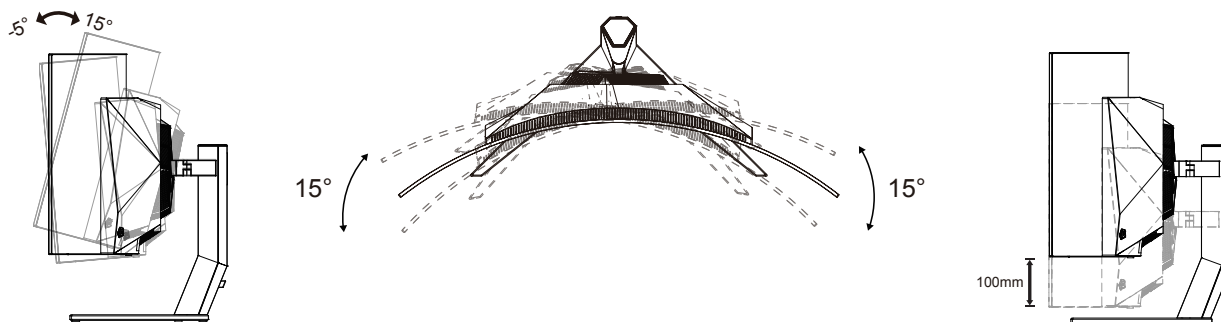

NOTA:

Non toccare lo schermo OLED quando si eseguono le regolazioni. Diversamente lo schermo OLED potrebbe danneggiarsi o rompersi.

Avvertenza:

1. Per evitare potenziali danni allo schermo, ad esempio il distacco del pannello, assicurarsi che il monitor non si inclini verso il basso di oltre -5 gradi.
2. Non premere lo schermo durante la regolazione dell'angolo del monitor. Afferrare solo la cornice.

Collegamento del monitor

Collegamenti dei cavi nella parte posteriore del monitor:

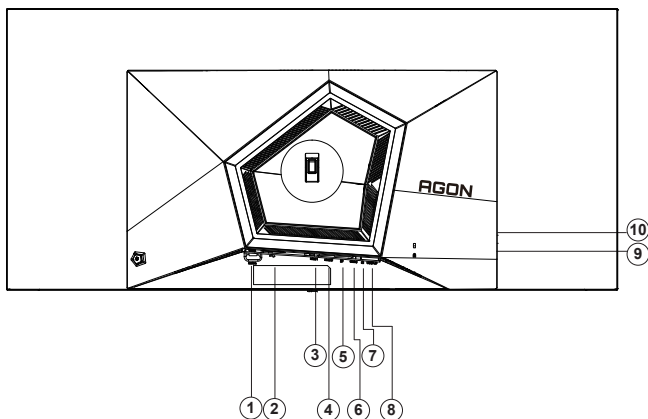

1. Interruttore di alimentazione
2. Ingresso
3. HDMI1
4. HDMI2
5. DP
6. USB C
7. Cuffie
8. USB3.2 Gen1 upstream
9. USB3.2 Gen1 downstream + carica rapida x1
USB3.2 Gen1 downstream x1
10. USB3.2 Gen1 downstream x2

Collegamento al PC

1. Collegare saldamente il cavo di alimentazione alla parte posteriore del display.
2. Spegnerne il computer e staccare il cavo di alimentazione.
3. Collegare il cavo del segnale del display al connettore video del computer.
4. Inserire il cavo di alimentazione del computer e del display in una presa elettrica nelle vicinanze.
5. Accendere il computer e il display.

Se il monitor visualizza un'immagine, l'installazione è completata. In caso contrario, fare riferimento alla sezione Risoluzione dei Problemi.

Spegnere sempre il PC ed il monitor OLED – prima di eseguire i collegamenti – per proteggere le attrezzature.

Montaggio del supporto a muro

Preparazione al montaggio di un sostegno a muro.

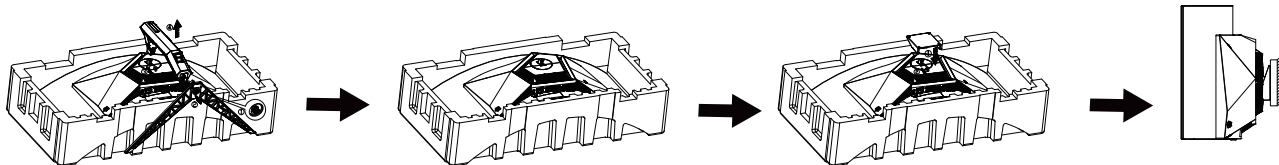

Questo monitor può essere montato su un sostegno a muro che deve essere acquistato separatamente. Scollegare l'alimentazione prima di iniziare questa procedura. Attenersi ai seguenti passaggi:

1. Rimuovere la base.
2. Seguire le istruzioni del produttore per montare il sostegno a muro.
3. Collocare il sostegno sul retro del monitor. Allineare i fori del sostegno con quelli sul retro del monitor.
4. Ricollegare i cavi. Fare riferimento al manuale allegato al supporto di montaggio per le istruzioni riguardo al suo fissaggio alla parete.

Supporto a parete:

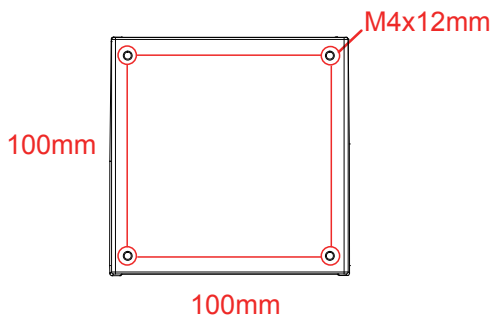

Specifiche delle viti del supporto a parete: M4*12mm

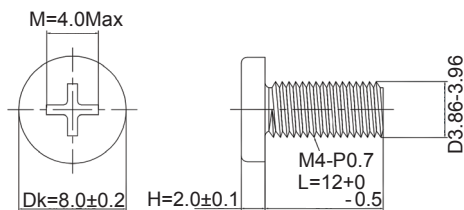

Nota: i fori per viti di montaggio VESA non sono disponibili per tutti i modelli, si prega di verificare con il rivenditore o il dipartimento ufficiale di AOC. Contattare sempre il produttore per l'installazione a

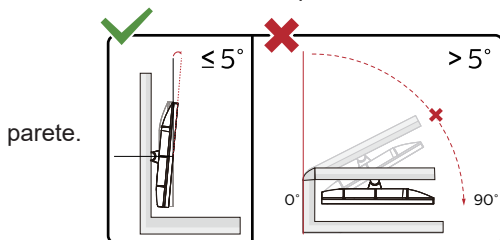

* Il design del display potrebbe variare da quello illustrato.

Avvertenza:

1. Per evitare potenziali danni allo schermo, ad esempio il distacco del pannello, assicurarsi che il monitor non si inclini verso il basso di oltre -5 gradi.
2. Non premere lo schermo durante la regolazione dell'angolo del monitor. Afferrare solo la cornice.

Funzione AMD Freesync Premium

1. La funzione AMD Freesync Premium è disponibile con DP/HDMI/USB C
 2. Scheda video compatibile: L'elenco di schede consigliate è indicato di seguito. Può essere constrollato dal sito www.AMD.com
 - Schede grafiche
 - Radeon™ RX Vega series
 - Radeon™ RX 500 series
 - Radeon™ RX 400 series
 - Radeon™ R9/R7 300 series (excluding R9 370/X)
 - Radeon™ Pro Duo (2016 edition)
 - Radeon™ R9 Nano
 - Radeon™ R9 Fury series
 - Radeon™ R9/R7 200 series (excluding R9 270/X, R9 280/X)
-
- Processori
 - AMD Ryzen™ 7 2700U
 - AMD Ryzen™ 5 2500U
 - AMD Ryzen™ 5 2400G
 - AMD Ryzen™ 3 2300U
 - AMD Ryzen™ 3 2200G
 - AMD PRO A12-9800
 - AMD PRO A12-9800E
 - AMD PRO A10-9700
 - AMD PRO A10-9700E
 - AMD PRO A8-9600
 - AMD PRO A6-9500
 - AMD PRO A6-9500E
 - AMD PRO A12-8870
 - AMD PRO A12-8870E
 - AMD PRO A10-8770
 - AMD PRO A10-8770E
 - AMD PRO A10-8750B
 - AMD PRO A8-8650B
 - AMD PRO A6-8570
 - AMD PRO A6-8570E
 - AMD PRO A4-8350B
 - AMD A10-7890K
 - AMD A10-7870K
 - AMD A10-7850K
 - AMD A10-7800
 - AMD A10-7700K
 - AMD A8-7670K
 - AMD A8-7650K
 - AMD A8-7600
 - AMD A6-7400K

Funzione compatibile G-SYNC

1. La funzione compatibile G-SYNC è disponibile con DP
2. Per vivere un'esperienza di gioco perfetta con G-SYNC, è necessario acquistare una scheda GPU NVIDIA separata che supporti G-SYNC.

Requisiti di sistema G-Sync

PC collegato al monitor G-SYNC:

Schede grafiche supportate: Le funzionalità G-SYNC richiedono schede grafiche NVIDIA GeForce® GTX 650 Ti BOOST o superiori.

Driver: R340.52 o successivo

Sistema operativo:

Windows 10

Windows 8.1

Windows 7

Requisiti di sistema: DisplayPort 1.2 della GPU deve essere supportato.

Notebook collegato al monitor G-SYNC:

Schede grafiche supportate: Schede grafiche NVIDIA GeForce® GTX 980M, GTX 970M, GTX 965M GPU o superiori

Driver: R340.52 o superiore

Sistema operativo:

Windows 10

Windows 8.1

Windows 7

Requisiti di sistema: DisplayPort 1.2 azionato direttamente dalla GPU deve essere supportato.

Per ulteriori informazioni su NVIDIA G-SYNC, visitare il sito: <https://www.nvidia.cn/>

HDR

È compatibile con segnali di ingresso in formato HDR10.

Il display potrebbe attivare automaticamente la funzione HDR, se il lettore e il contenuto sono compatibili. Per informazioni sulla compatibilità del dispositivo e del contenuto, consultare

il produttore del dispositivo e il fornitore

del contenuto. Selezionare "Disattiva" per la funzione HDR, quando non è necessaria alcuna funzione di attivazione automatica.

Nota:

1. 3840x2160 a 50 Hz/60 Hz è disponibile solo su dispositivi come lettori UHD o Xbox/PS.
2. Impostazioni di visualizzazione:
 - a. Accedere a "Impostazioni di visualizzazione" e selezionare la risoluzione: 3440x1440 e HDR attivato.
 - b. Cambiare per selezionare la risoluzione: 3440x1440 (se disponibile) per ottenere i migliori effetti HDR.

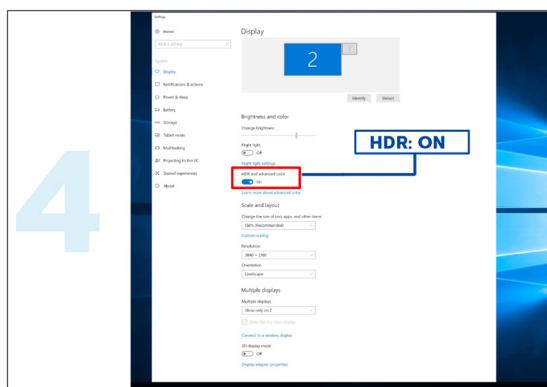
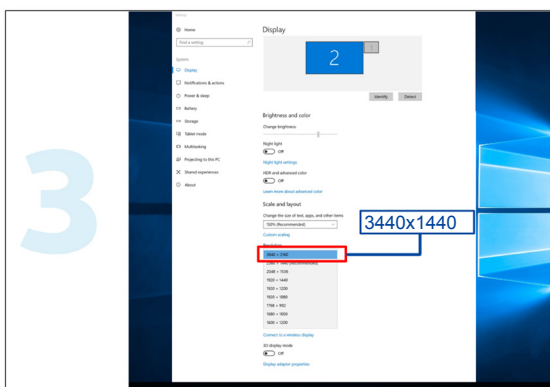
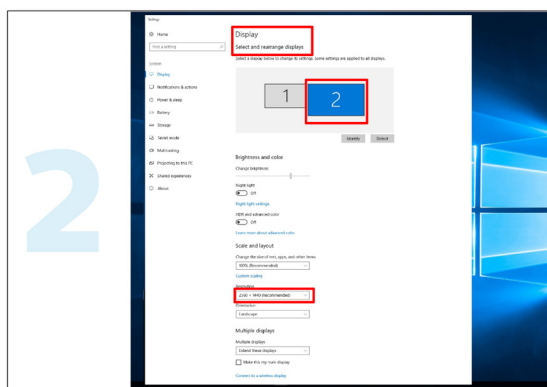
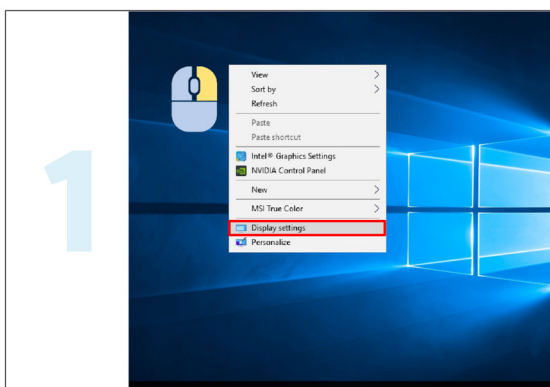

Manutenzione dello schermo

Per ridurre il rischio di ritenzione dell'immagine sullo schermo, eseguire periodicamente la seguente manutenzione. La mancata osservanza di queste istruzioni potrebbe invalidare la garanzia.

- **Evitare di visualizzare un fermo immagine per periodi prolungati.**

Per fermo immagine si intende un'immagine che non cambia nel tempo, come una fotografia.

Un fermo immagine potrebbe causare danni permanenti allo schermo OLED, facendo sì che l'immagine continui ad apparire quando non viene più visualizzata attivamente.

Per ottenere i migliori risultati:

1. Nessuna immagine statica. Non visualizzare un fermo immagine per un periodo di tempo prolungato (4 ore). Ciò potrebbe causare immagine residua sullo schermo (burn-in). Se è necessario visualizzare un'immagine per un periodo prolungato, ridurre il più possibile la luminosità e il contrasto.
2. Utilizzare Schermo intero. Quando si guarda un video in formato letterbox o pillarbox, ad esempio video in formato 4:3, potrebbero verificarsi degli artefatti. Utilizzare la modalità a schermo intero per ridurre questo problema.
3. Nessun adesivo. Non apporre etichette o adesivi direttamente sullo schermo. Ciò potrebbe causare danni allo schermo.

- **Non utilizzare questo display per più di quattro ore consecutive.**

Questo prodotto utilizza molte tecnologie per ridurre o eliminare la ritenzione dell'immagine (burn-in). Utilizzare le impostazioni dello schermo predefinite per evitare la ritenzione dell'immagine e mantenere la qualità dell'immagine.

- **LEA (algoritmo di estrazione del logo)**

LEA regola automaticamente la luminosità delle aree del display per ridurre la possibilità di ritenzione dell'immagine.

Questa funzione è "On" per impostazione predefinita e può essere modificata nel menu OSD.

- **TPC (controllo della luminanza di picco temporale)**

Questa funzione regola automaticamente la luminanza dello schermo quando vengono rilevati fermi immagine continui.

Questa funzione è "Sempre accesa".

- **Orbita pixel (spostamento immagine)**

L'orbita sposta leggermente l'immagine visualizzata a livello di pixel, una volta al secondo per impedire la ritenzione dell'immagine.

Questa funzione è "On (Debole)" per impostazione predefinita, "Debole" si sposta di meno, "Livello massimo" si sposta di più, "Off" disabilita il movimento e aumenta la possibilità di ritenzione dell'immagine. Questo può essere impostato nel menu OSD.

- **CPC (controllo potenza convesso)**

Questa funzione riduce la ritenzione dell'immagine regolando automaticamente il guadagno di potenza per immagini diverse, seguendo un modello matematico che è alto al centro e basso alle estremità.

Questa funzione è "Sempre accesa".

- **LBC (controllo luminosità locale)**

Questa funzione riduce la ritenzione dell'immagine riducendo automaticamente la luminosità nelle aree locali del display dove la luminosità media cumulativa viene rilevata come eccessivamente elevata.

Questa funzione è "Sempre accesa".

- **Pixel Refresh (Eliminazione della ritenzione dell'immagine)**

I display OLED iniziano a mostrare la ritenzione dell'immagine quando un'immagine fissa viene visualizzata per un lungo periodo, circa 4 ore di uso continuo.

Per eliminare l'immagine residua che inizia ad apparire, eseguire periodicamente le funzioni di correzione della compensazione dello schermo e di eliminazione dell'immagine residua per ottenere le migliori prestazioni di visualizzazione.

Ciclo di manutenzione (solo UE)

È possibile eseguire questa funzione in uno dei seguenti modi:

1). Dal menu OSD, attivare manualmente la funzione di eliminazione dell'immagine residua e selezionare "Sì" dal menu.

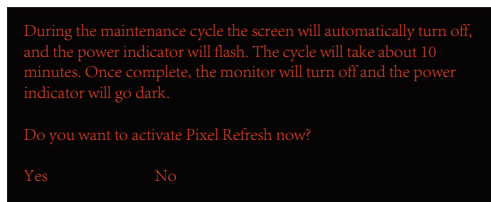

2). Dalla finestra di dialogo del messaggio di avvertenza che appare dopo ogni 4 ore di funzionamento cumulativo, selezionare "Sì".

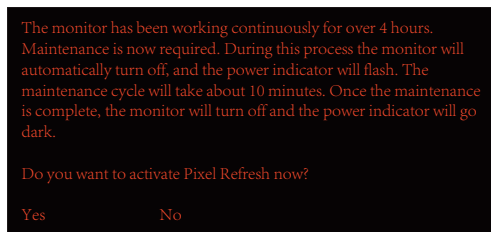

Dopo ogni 4 ore di funzionamento cumulativo, la funzione di correzione della compensazione dello schermo e l'eliminazione dell'immagine residua viene eseguita automaticamente quando il display è spento o è rimasto in standby per 2 ore.

Durante questa operazione, mantenere accesa l'alimentazione.

Il monitor esegue innanzitutto la funzione di correzione della compensazione dello schermo che impiega circa 30 secondi. L'indicatore di alimentazione lampeggia in bianco (3 secondi acceso, poi 3 secondi spento) durante questa operazione.

Successivamente, viene eseguita la funzione di eliminazione dell'immagine residua che richiede circa 10 minuti. Durante questa operazione, l'indicatore di alimentazione lampeggia in bianco (1 secondo acceso e 1 secondo spento).

Al termine, l'indicatore di alimentazione diventa arancione per la modalità standby o si spegne per lo stato di spegnimento.

Durante la manutenzione, se l'utente preme il tasto di alimentazione per accendere il monitor, il processo di manutenzione viene interrotto e il display impiega circa altri 5 secondi per accendersi.

È possibile verificare il numero di volte in cui è stata eseguita la funzione di eliminazione dell'immagine residua nella sezione "Extra" del menu OSD.

• Avvertenza automatica

Se si disattiva Avvertenza automatica e non si esegue Aggiornamento pixel o Aggiornamento pannello entro il periodo consigliato, si potrebbero causare problemi di ritenzione dell'immagine sul display.

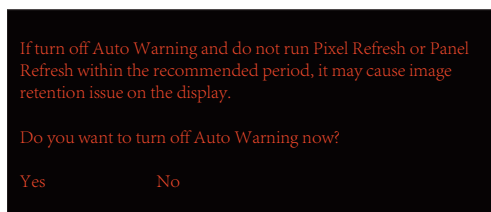

Quando il tempo di utilizzo cumulativo raggiunge le 16 ore, le avvertenze del conto alla rovescia iniziano ad apparire 10 minuti prima. (da 10 minuti a 1 minuto rimanente).

ricorda che il monitor inizia il processo di manutenzione. Si consiglia vivamente di salvare i file.

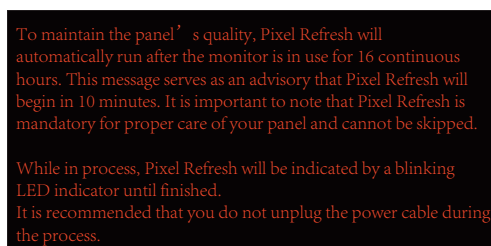

Ciclo di manutenzione (NON UE)

È possibile eseguire questa funzione in uno dei seguenti modi:

1). Dal menu OSD, attivare manualmente la funzione di eliminazione dell'immagine residua e selezionare "Sì" dal menu.

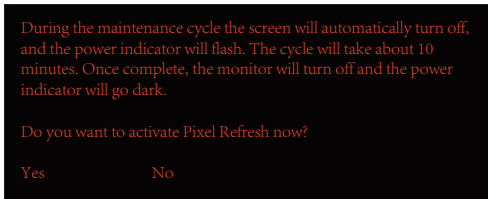

2). Dalla finestra di dialogo del messaggio di avvertenza che appare dopo ogni 4 ore di funzionamento cumulativo, selezionare "Sì".

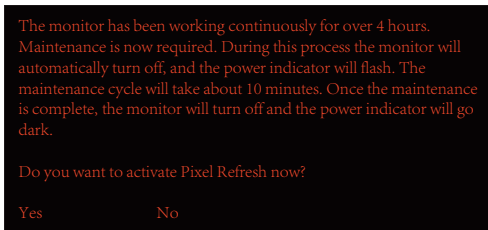

Se si seleziona "No", viene richiesto ogni ora dopo che il monitor è rimasto in funzione per 24 ore finché non si seleziona "Sì".

Se non si seleziona né "Sì" né "No", il messaggio di avvertenza viene ripetuto ogni ora dopo che il monitor ha funzionato per 24 ore finché l'utente non seleziona "Sì".

Dopo ogni 4 ore di funzionamento cumulativo, la funzione di correzione della compensazione dello schermo e l'eliminazione dell'immagine residua viene eseguita automaticamente quando il display è spento o è rimasto in standby per 15 minuti.

Durante questa operazione, mantenere accesa l'alimentazione.

Il monitor esegue innanzitutto la funzione di correzione della compensazione dello schermo che impiega circa 30 secondi. L'indicatore di alimentazione lampeggia in bianco (3 secondi acceso, poi 3 secondi spento) durante questa operazione.

Successivamente, viene eseguita la funzione di eliminazione dell'immagine residua che richiede circa 10 minuti. Durante questa operazione, l'indicatore di alimentazione lampeggia in bianco (1 secondo acceso e 1 secondo spento).

Al termine, l'indicatore di alimentazione diventa arancione per la modalità standby o si spegne per lo stato di spegnimento.

Durante la manutenzione, se l'utente preme il tasto di alimentazione per accendere il monitor, il processo di manutenzione viene interrotto e il display impiega circa altri 5 secondi per accendersi.

È possibile verificare il numero di volte in cui è stata eseguita la funzione di eliminazione dell'immagine residua nella sezione "Extra" del menu OSD.

• Avvertenza automatica

Se si disattiva Avvertenza automatica e non si esegue Aggiornamento pixel o Aggiornamento pannello entro il periodo consigliato, si potrebbero causare problemi di ritenzione dell'immagine sul display.

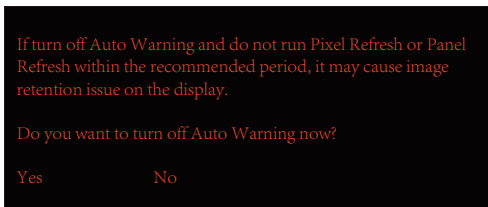

Regolazione

Tasti di scelta

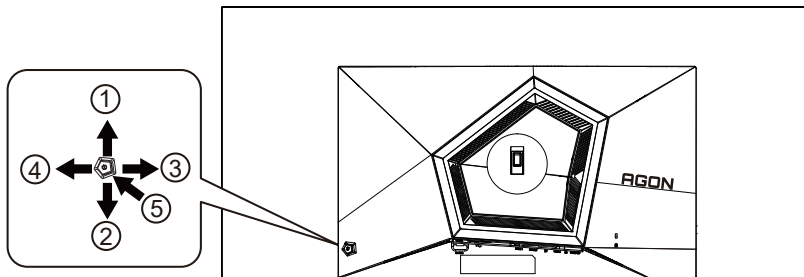

1	Origine/Su
2	Punto di selezione/Giù
3	Game Mode (Modalità giochi)/Sinistra
4	FX luce/Destra
5	Alimentazione/Menu/Invio

Alimentazione/Menu/Invio

Premere il tasto d'alimentazione per accendere il monitor.

Quando il menu OSD non è visualizzato, premere per visualizzare il menu OSD oppure per confermare la selezione.

Premere per circa 2 secondi per spegnere il monitor.

Punto di selezione

In assenza di OSD, premere il tasto Punto di selezione per visualizzare/nascondere Punto di selezione.

Modalità giochi/Sinistra

Quando il menu OSD non è visualizzato, premere il tasto "Sinistra" per aprire la funzione Game Mode (Modalità giochi), quindi premere il tasto "Sinistra" o "Destra" per selezionare Modalità giochi (FPS, RTS, Corsa, Giocatore 1, Giocatore 2 o Giocatore 3) in base ai tipi di giochi.

FX luce/Destra

Se non vi sono OSD, premere il tasto "Destra" per attivare la funzione FX luce.

Origine/Su

Quando il menu OSD è chiuso, il tasto Origine/Automatico/Su svolge la funzione di tasto di scelta rapida Origine.

Description of the remote control buttons



1		Premere per accendere e spegnere.
2		Cambiare la sorgente del segnale di ingresso.
3		Disattivazione audio.
4		Accedere al menu OSD.
5		Regolare il menu OSD/aumentare i valori.
6		Tornare al livello precedente del menu OSD.
7		Confermare la regolazione OSD.
8		Accedere al menu OSD. Confermare la regolazione OSD.
9		Regolare il menu OSD/ridurre i valori.
10		Apri modalità gioco.
11		Tornare al livello precedente del menu OSD.
12		Aumentare il volume.
13		Abbassare il volume.
14		Aumentare la luminosità.
15		Abbassare la luminosità.
16		Punto di selezione.

Guida ai tasti OSD (Menu)



Invio : Utilizzare il tasto Invio per accedere al successivo livello OSD

Sposta : Utilizzare il tasto Sinistro/Su/Giù per spostare la selezione OSD

Esci : Utilizzare il tasto Destra per uscire dal menu OSD

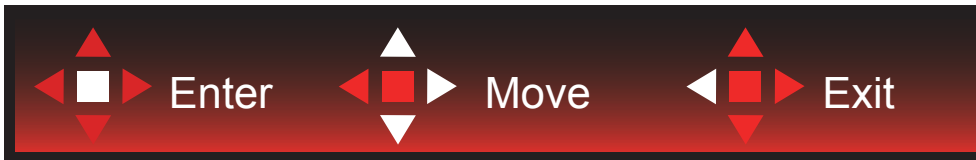

Invio : Utilizzare il tasto Invio per accedere al successivo livello OSD

Sposta : Utilizzare il tasto Destra/Su/Giù per spostare la selezione OSD

Esci : Utilizzare il tasto Sinistra per uscire dal menu OSD



Invio : Utilizzare il tasto Invio per accedere al successivo livello OSD

Sposta : Utilizzare il tasto Su/Giù per spostare la selezione OSD

Esci : Utilizzare il tasto Sinistra per uscire dal menu OSD

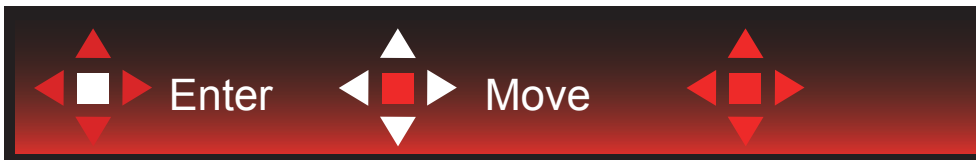

Sposta : Utilizzare il tasto Sinistro/Destro/Su/Giù per spostare la selezione OSD



Esci : Utilizzare il tasto Sinistro per uscire dal menu OSD e passare al precedente livello OSD

Invio : Utilizzare il tasto Destro per accedere al successivo livello OSD

Selezione : Utilizzare il tasto Su/Giù per spostare la selezione OSD



Invio : Utilizzare il tasto Invio per applicare l'impostazione OSD e tornare al precedente livello OSD

Selezione : Utilizzare il tasto Giù per regolare l'impostazione OSD



Seleziona : Utilizzare il tasto Su/Giù per regolare l'impostazione OSD



Invio : Utilizzare il tasto Invio per uscire dal menu OSD e passare al precedente livello OSD
Seleziona : Utilizzare il tasto Sinistro/Destro per regolare l'impostazione OSD

OSD Setting (Impostazioni OSD)

Semplici istruzioni di base sui tasti di controllo.

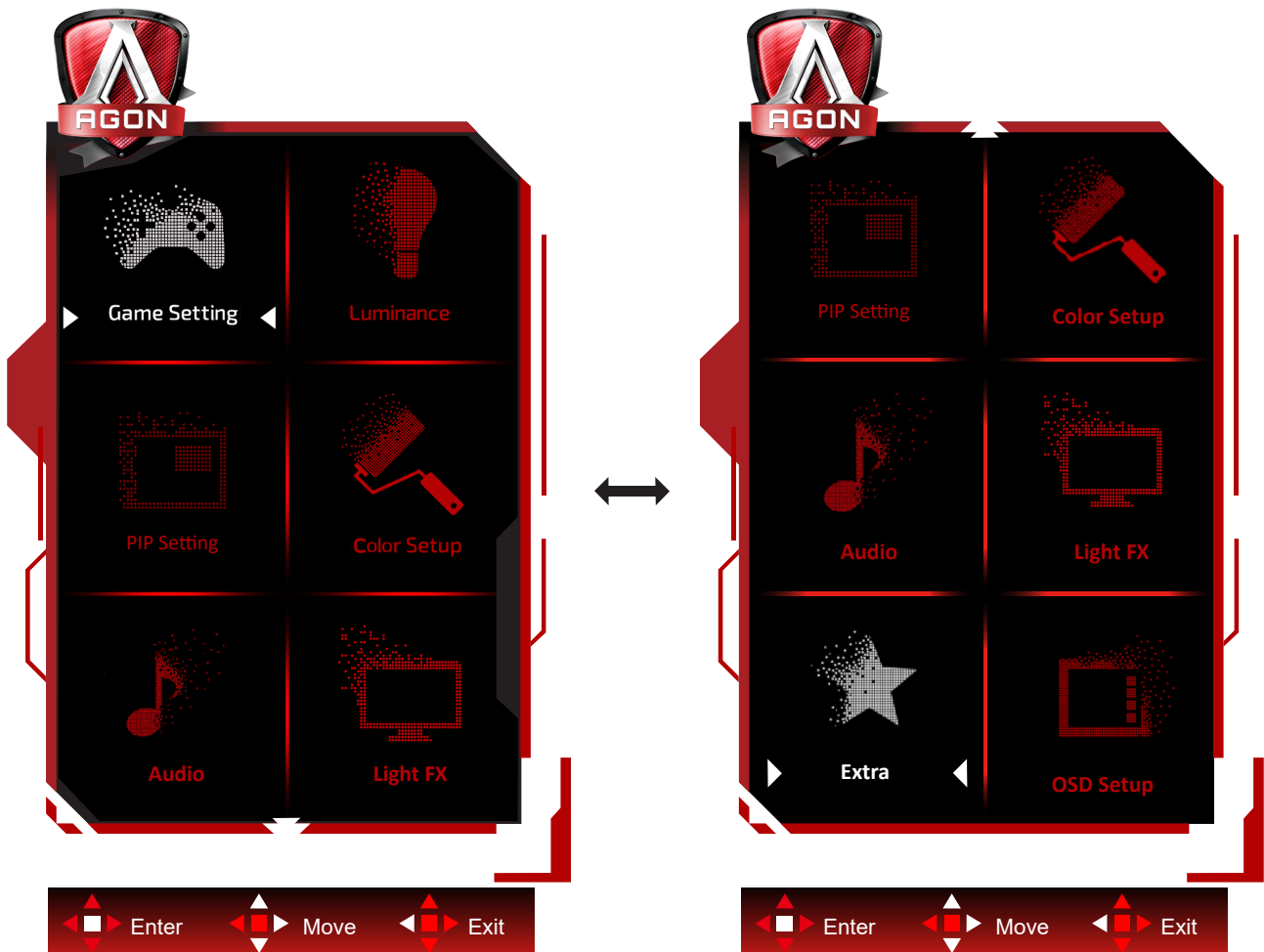



- 1). Premere il tasto MENU per attivare la finestra OSD.
- 2). Osservare la Guida ai tasti per spostare o selezionare (regolare) le impostazioni OSD
- 3). Funzione di blocco/sblocco OSD: Per bloccare/sbloccare il menu OSD, tenere premuto il tasto Giù per 10 secondi mentre la funzione OSD non è attiva.

Nota:

- 1). Se il prodotto ha un solo segnale d'ingresso, la voce "Input Select" (Selezione Input) è disabilitata.
- 2). Modalità ECO (tranne la modalità Standard), DCR e modalità DCB: per questi quattro stati può essere presente uno solo.

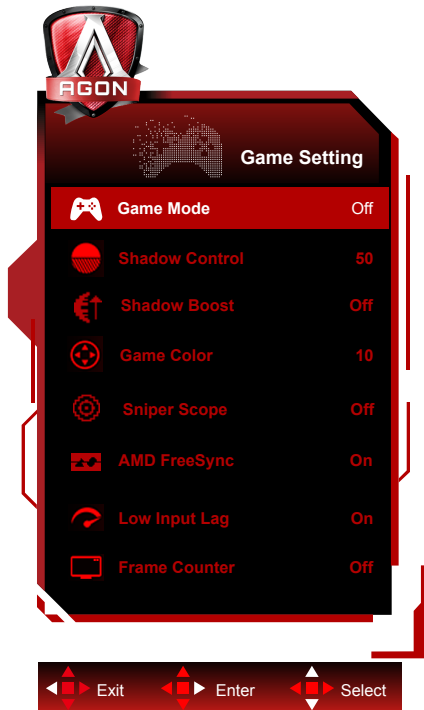
Game Setting (Impostazione giochi)



	Game Mode (Modalità giochi)	Off (Disattiva)	Nessuna ottimizzazione per Modalità di gioco.
		FPS	Per giochi FPS (First Person Shooters). Migliora i dettagli del livello del nero nei temi scuri.
		RTS	Per giochi RTS (Real Time Strategy). Migliora la qualità dell'immagine.
		Racing (Corsa)	Per giochi Racing (Corsa). Fornisce il miglior tempo di risposta e un'elevata saturazione di colori.
		Gamer 1 (Giocatore 1)	Impostazioni preferite dell'utente salvate come Giocatore 1.
		Gamer 2 (Giocatore 2)	Impostazioni preferite dell'utente salvate come Giocatore 2.
		Gamer 3 (Giocatore 3)	Impostazioni preferite dell'utente salvate come Giocatore 3.
	Shadow Control (Controllo ombre)	0-100	L'impostazione predefinita di Controllo ombre è 50. L'utente finale può regolare da 50 a 100 o 0 per migliorare il contrasto per ottenere immagini nitide. <ol style="list-style-type: none"> Se l'immagine è troppo scura per visualizzare chiaramente i dettagli, regolare da 50 a 100 per ottenere immagini nitide. Se l'immagine è troppo chiara per visualizzare chiaramente i dettagli, regolare da 50 a 0 per ottenere immagini nitide.
	Shadow Boost	Off (Disattiva)/ Livello 1/Livello 2/ Livello 3	Migliorare i dettagli dello schermo nell'area scura o luminosa per regolare la luminosità nell'area luminosa e assicurarsi che non sia troppo satura.
	Game Color (Colore giochi)	0-20	Colore giochi fornisce 0-20 livelli di regolazione della saturazione per ottenere migliori immagini
Sniper Scope	Off (Disattiva) /1.0/1.5/2.0	Ingrandire localmente per rendere più facile il target durante le riprese.	
AMD FreeSync	On (Attivo) / Off (Disattiva)	Disabilitare o abilitare AMD FreeSync Premium/G-SYNC.	

	Low input Lag (Ritardo ingresso basso)	On (Attivo) / Off (Disattiva)	L'arresto del buffer del frame può ridurre il ritardo di input. Nota: Il ritardo di ingresso basso è disabilitato per impostazione predefinita e non è regolabile quando la frequenza di campo è inferiore a 120 Hz; ed è abilitato per impostazione predefinita e non regolabile quando la frequenza di campo è pari a 120 Hz e nello stato Sincronizzazione adattiva.
	Contatore di fotogrammi	Off / In alto a destra / In basso a destra / In basso a sinistra / In alto a sinistra	Frequenza V del display sull'angolo selezionato (La funzione di conteggio dei fotogrammi funziona solo con scheda grafica AMD.)

Nota:

Quando "Modalità HDR"/ "HDR" in "Luminance (Luminosità)" è impostato su "non spento", "Modalità gioco", "Controllo ombre" e "Colore gioco" non possono essere regolati.

Quando Spazio colore in Impostazioni colore è impostato su sRGB o DCI-P3, le voci Modalità gioco, Controllo campo scuro e Tonalità gioco non sono regolabili.

Luminance (Luminosità)

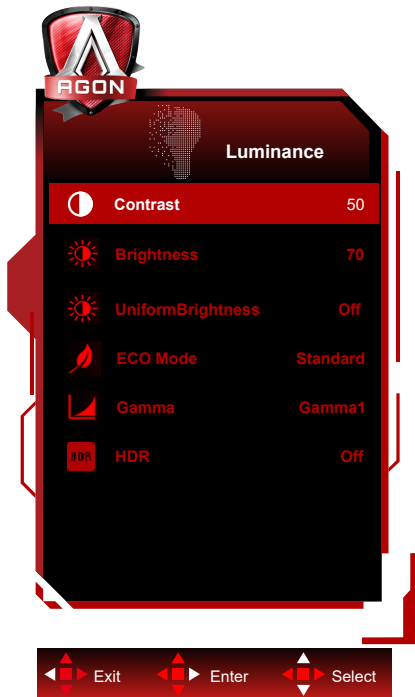

	Contrast (Contrasto)	0-100	Contrasto da registro digitale.	
	Brightness (Luminosità)	0-100	Regolazione illuminazione	
	UniformBrightness (Luminosità uniforme)	On (Attivo)/Off (Disattiva)	Attivare Uniform Brightness (Luminosità uniforme), che equalizza la luminosità di picco in modalità SDR, anche quando cambiano le <u>dimensioni della finestra dello schermo bianco.</u>	
	Eco mode (Econom.)	Standard		Modalità standard
		Text (Texto)		Modalità di testo
		Internet		Modalità Internet
		Game (Giochi)		Modalità giochi
		Movie (Film)		Modalità Film
		Sports (Sport)		Modalità Sport
		Reading(lettura)		Modalità lettura
Gamma	Gamma1		Regola su Gamma 1	
	Gamma2		Regola su Gamma 2	
	Gamma3		Regola su Gamma 3	
HDR	Off / DisplayHDR / HDR Picture / HDR Movie / HDR Game	Impostare il profilo HDR in base alle proprie esigenze di utilizzo. Nota: Quando viene rilevato contenuto HDR, l'opzione HDR viene visualizzata per la regolazione.		
HDR Mode	Off / HDR Picture / HDR Movie / HDR Game	Ottimizzato per il colore e il contrasto dell'immagine, che simula mostrando l'effetto HDR. Nota: Quando non viene rilevato contenuto HDR, l'opzione Modalità HDR viene visualizzata per la regolazione.		

Nota:

Quando "Modalità HDR" in "Luminance (Luminosità)" è impostato su "non spento", "Contrasto", "Modalità Eco" e "Gamma" non possono essere regolati.

Quando "Modalità HDR" in "Luminance (Luminosità)" è impostato su "non spento", non è possibile regolare tutte le voci in "Luminance (Luminosità)".

Quando Spazio colore in Impostazioni colore è impostato su sRGB o DCI-P3, le voci Contrasto, Modalità Scenario luminosità, Gamma e Modalità HDR/HDR non sono regolabili.

PIP Setting (Impostazioni PIP)

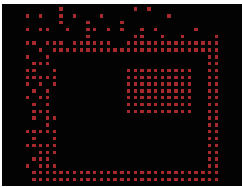

	PIP	Off / PIP / PBP	Disabilita o abilita la funzione PIP o PBP.
	Main Source (Origine principale)		Seleziona l'origine principale dello schermo.
	Sub Source (Origine secondaria)		Seleziona l'origine secondaria dello schermo.
	Size (Dimensioni)	Small (Piccole) / Middle (Medie) / Large (Grandi)	Seleziona le dimensioni dello schermo.
	Position (Posizione)	Right-up (Destra-Alto)	Imposta la posizione dello schermo.
		Right-down (Destra-Basso)	
		Left-up	
		Left-down	
Audio	On: Audio PIP	Disabilita o abilita Setup Audio.	
	Off: Audio principale		
Swap (Cambia)	On: Cambia	Scambia l'origine dello schermo.	
	Off: Nessuna azione		

Nota:

- 1) Quando "HDR" in "Luminosità" è impostato sullo stato non spento, tutte le voci in "Impostazione PIP" non possono essere regolate.
- 2) Quando PIP/PBP è abilitato, alcune regolazioni relative al colore nel menu OSD sono valide solo per lo schermo principale, mentre lo schermo secondario non è supportato. Pertanto, lo schermo principale e lo schermo secondario potrebbero avere colori diversi.
- 3) Impostare la risoluzione del segnale di ingresso su 1720x1440 a 60 Hz a PBP per ottenere l'effetto di visualizzazione desiderato.
- 4) Quando PBP/PIP è abilitato, la compatibilità della sorgente di ingresso dello schermo principale/schermo secondario è mostrata nella tabella seguente:

PBP/PIP		Main Source (Origine principale)			
		HDMI1	HDMI2	USB C	DP
Sub Source (Origine secondaria)	HDMI1	V	V	V	V
	HDMI2	V	V	V	V
	USB C	V	V	V	V
	DP	V	V	V	V

Color Setup (Configurazione colore)

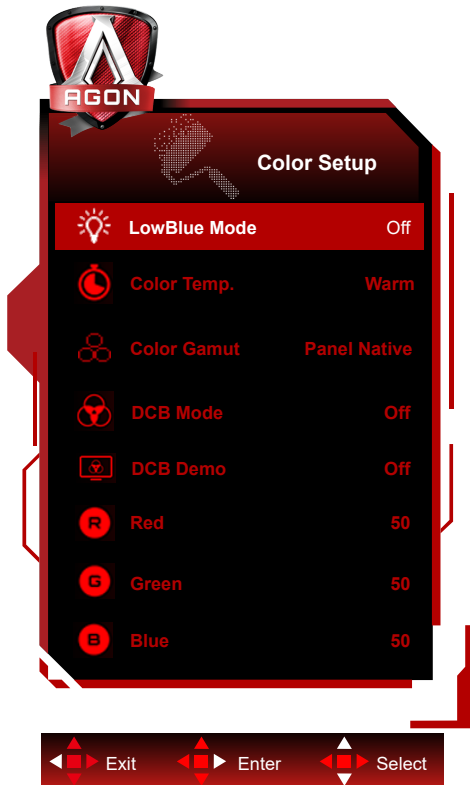

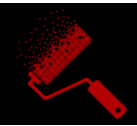
	LowBlue Mode (Modalità blu basso)	Off / Multimedia / Internet / Office / Lettura	Diminuire l'onda di luce blu controllando la temperatura del colore.
	Color Temp. (Colore)	Warm (Caldo)	Richiama la temperatura colore calda da EEPROM.
		Normal (Normale)	Richiama la temperatura colore normale da EEPROM.
		Cool (Freddo)	Richiama la temperatura colore fredda da EEPROM.
		User (Utente)	Richiama la temperatura colore utente dalla memoria EEPROM.
	Color Gamut (Gamma di colori)	Pannello nativo	Pannello dello spazio colore standard.
		sRGB	Richiama la temperatura colore sRGB da EEPROM.
		DCI-P3	Spazio colore DCI-P3.
	DCB Mode (DCB Modalità)	Off	Disabilita la modalità DCB
		Full Enhance (Miglior. Completo)	Attivazione della modalità Full Enhance
		Nature Skin (Interfaccia Naturale)	Attivazione della modalità Nature Skin.
		Green Field (Campo Verde)	Attivazione della modalità Green Fiel
		Sky-blue (Blue Cielo)	Attivazione della modalità Sky-blue
AutoDetect (Rilevamento Auto.)		Attivazione della modalità AutoDetect	
DCB Demo (DCB Dimostrazione)	Attiva o Disattiva	Abilita o disabilita modalità demo	
Red (Rosso)	0-100	Guadagno rosso da registro digitale	
Green (Verde)	0-100	Guadagno verde da registro digitale.	
Blue (Blu)	0-100	Guadagno blu da registro digitale.	

Nota:

Quando “Modalità HDR” o “HDR” in “Luminance (Luminosità)” è impostato su “non spento”, non è possibile regolare tutte le voci in “Configurazione colore”.

Quando Color Space (Spazio colore) è impostato su sRGB o DCI-P3, non è possibile regolare tutte le altre voci in Color Settings (Impostazioni colore).

Audio

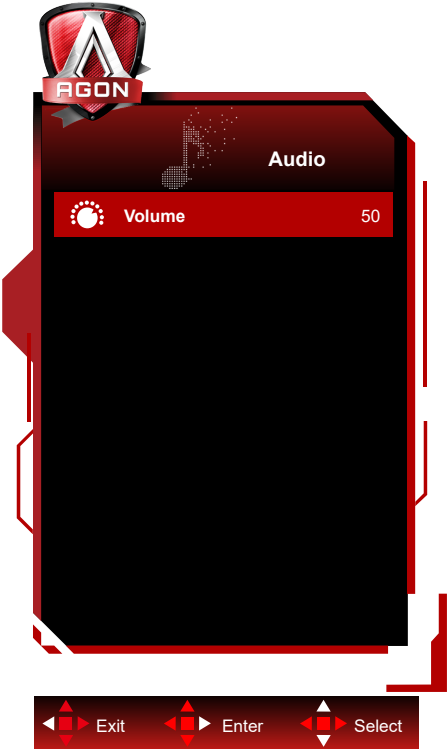

	Volume	0-100	Regolare l'impostazione del volume
---	--------	-------	------------------------------------

Light FX (FX luce)

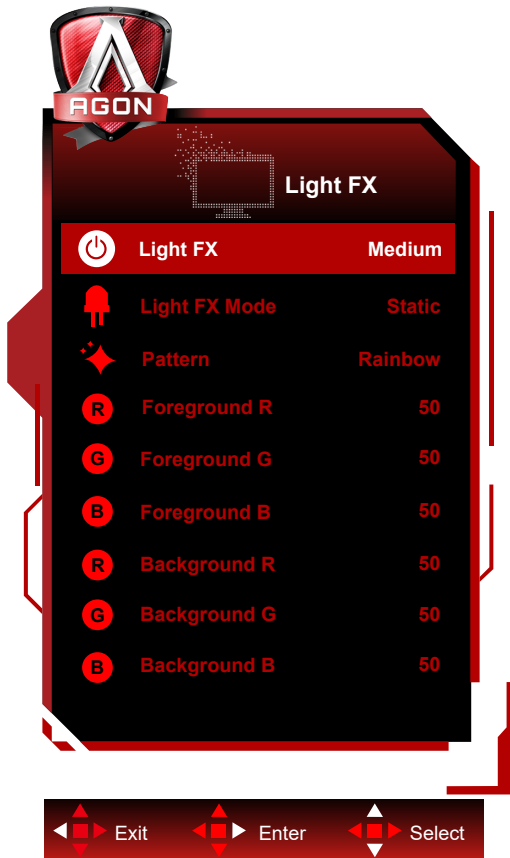

	FX luce	Disattiva / Ridotto / Medie / Forte	Selezionare l'intensità di Light FX.
	Modalità FX luce	Audio1 / Audio2 / Statico / Scorrimento punto scuro / Sfumatura gradiente / Riempimento a diffusione / Riempimento a goccia / Riempimento a goccia a diffusione / Intermittente / Scorrimento punto chiaro / Zoom / Arcobaleno / Onda d'acqua / Lampeggiante / Demo	Selezionare la modalità FX luce.
	Sequenza	Red / Green / Blue / Arcobaleno / Definito dall'utente	Selezionare la Sequenza FX luce.
	Primo piano R	0-100	L'utente può regolare il colore di primo piano FX luce, quando l'impostazione Sequenza viene definita dall'utente
	Primo piano G		
	Primo piano B		
	Sfondo R	0-100	L'utente può regolare il colore di sfondo FX luce, quando l'impostazione Sequenza viene definita dall'utente
Sfondo G			
Sfondo B			

Extra



	Input Select (Selezione Input)	AUTO(Automatico)/HDMI1/ HDMI2/DP/USB C	Seleziona l'origine del segnale d'ingresso
	USB	Off / Alta risoluzione / Alta velocità dati	For model need to turn on/off USB power during power saving. The default USB setting is Off. If you want to connect USB-C device, please adjust the USB setting to Alta risoluzione or Alta velocità dati.
	USB Selection	Auto / USB C / USB up	Selezionare il percorso di caricamento dei dati USB.
	LEA (Prevenzione della ritenzione dell'immagine locale)	On/Off	Viene utilizzato per attivare la funzione LEA per ridurre il rischio di generare ritenzione dell'immagine. Impostazioni delle funzioni consigliate: "On". Una volta abilitata questa funzione, lo schermo viene automaticamente ridotto per fissare la luminosità dell'area di visualizzazione, in modo da ridurre la possibile ritenzione dell'immagine.
	Pixel Orbiting (Spostamento immagine)	Off / Weak (Debole) / Medium (Medio) / Strong (Intenso) / Strongest (Livello massimo)	Viene utilizzato per attivare la funzione Pixel Orbiting per ridurre il rischio di generare ritenzione dell'immagine. Impostazione della funzione consigliata: "On". Una volta abilitata questa funzione, i pixel dell'immagine si muovono circolarmente nel loro intero. L'ampiezza del movimento si basa sulle impostazioni. Il carattere spostato può essere tagliato di lato. Quando si seleziona "Strongest" (Livello massimo), è molto improbabile che venga generata la ritenzione dell'immagine, ma l'eventuale taglio laterale potrebbe essere più notevole.
Auto Warning	On/ Off	Quando è selezionato Off, verrà visualizzato questo avviso e l'avviso non sarà impostato su Time out finché l'utente non seleziona Sì o No. Se l'utente finale seleziona No, l'avviso automatico verrà impostato nuovamente su On	

	Pixel Refresh (Eliminazione della ritenzione dell'immagine)	On/Off	Viene utilizzato per abilitare ed eseguire la funzione Pixel Refresh per eliminare la ritenzione di immagine che è stata generata. Dopo l'avvio, selezionare "Yes" (Sì) in base alle istruzioni del menu, quindi il display spegne automaticamente lo schermo. Mantenere l'alimentazione accesa e non azionare alcun tasto. L'indicatore di alimentazione lampeggia in bianco (bianco per un secondo/spento per un secondo). Questo processo dura circa 10 min. L'indicatore di alimentazione si spegne alla fine e il display entra in stato di standby.	
	Off timer (Timer disattivazione)	0-24 ore	Seleziona l'intervallo per lo spegnimento DC	
	Image Ratio (Rapporto Immagine)	Wide/Aspect/ 4:3/ 1:1 / 17"(4:3) / 19"(4:3) / 19"(5:4) / 19"W(16:10) / 21.5"W(16:9) / 22"W(16:10) / 23"W(16:9) / 23.6"W(16:9) / 24"W(16:9) /27"W (16:9) / 30"W (21:9) /32"W (16:9) /34"W (21:9) /40" W(16:9) /42" W(16:9)		Selezionare il rapporto proporzioni immagine per la visualizzazione.
	DDC/CI	Sì o No	Attiva/disattiva il supporto DDC/CI	
	Reset (Ripristino)	Sì o No	Ripristina il menu sui valori predefiniti	
	Time after Pixel Refresh (Tempo dopo l'eliminazione della ritenzione dell'immagine)		Si riferisce al tempo in cui lo schermo si accende dopo l'esecuzione dell'ultima operazione Pixel Refresh, in unità di ore. Una richiesta di esecuzione di Pixel Refresh viene automaticamente inviata all'utente ogni quattro ore.	
	Pixel Refresh Counts (Numero di volte in cui si elimina la ritenzione dell'immagine)		Viene utilizzato per registrare il numero di volte in cui è stato eseguito Pixel Refresh.	

OSD Setup (Impostazione OSD)

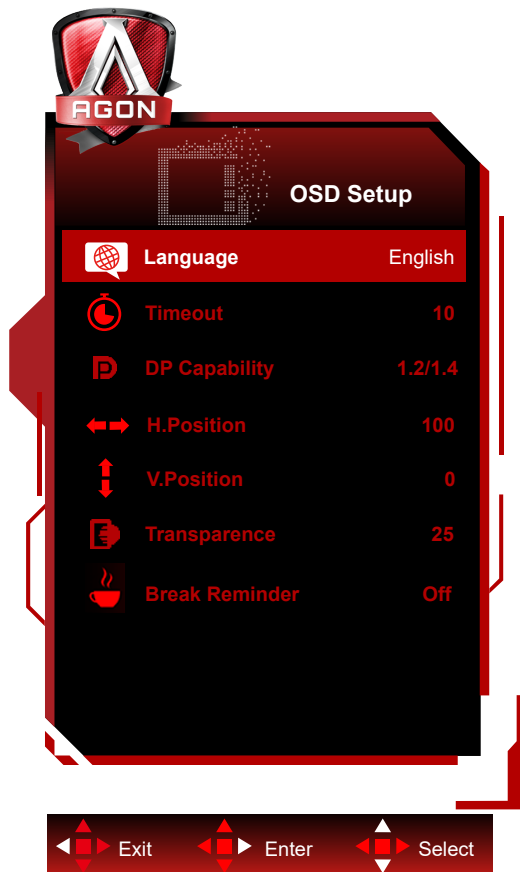

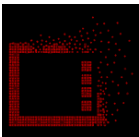
	Language (Lingua)		Selezionare la lingua del menu OSD
	Timeout	5-120	Regola il timeout del menu OSD
	DP Capability (Capacità DP)	1.1/1.2/1.4	Solo DP1.2/DP1.4 supporta la funzione Free Sync
	H. Position (Posizione-O.)	0-100	Regola la posizione orizzontale del menu OSD
	V. Position (Posizione-V.)	0-100	Regola la posizione verticale del menu OSD
	Transparence (Trasparenza)	0-100	Regola la trasparenza del menu OSD
	Break Reminder (Promemoria pausa)	Attiva o Disattiva	Promemoria pausa se continua a funzionare per oltre 1 ora

Indicatore LED

Stato	Colore del LED
Modalità massima potenza	Bianco
Modalità disattivazione	Arancione
Pixel Refresh in fase di esecuzione	L'indicatore bianco lampeggia (acceso per un secondo e spento per un secondo alternativamente)
Panel Refresh in fase di esecuzione	L'indicatore bianco lampeggia (acceso per 3 secondi e spento per 3 secondi alternativamente)
Anomalia pannello OLED	L'indicatore arancione lampeggia (acceso per un secondo e spento per un secondo alternativamente)
Modalità di spegnimento	L'indicatore non è acceso.

Risoluzione problemi

Problemi	Possibili soluzioni
L'indicatore di alimentazione non è acceso.	<ul style="list-style-type: none"> ● Controllare se l'alimentazione è accesa. ● Controllare se il cavo di alimentazione è collegato.
L'indicatore di alimentazione è acceso, ma non viene visualizzata alcuna immagine.	<ul style="list-style-type: none"> ● Controllare se il computer è acceso. ● Controllare se la scheda grafica del computer è ben collegata. ● Verificare che il cavo di segnale del display sia stato collegato correttamente al computer. ● Controllare la spina del cavo del segnale del display e assicurarsi che tutti i pin non siano piegati. ● Osservare l'indicatore attraverso il tasto Bloc Maiusc sulla tastiera del computer per confermare se il computer funziona.
Non è presente immagine, ma l'indicatore di alimentazione lampeggia in arancione.	<ul style="list-style-type: none"> ● Anomalia pannello OLED e funzionamento non corretto. Chiedere consiglio al personale del servizio post-vendita AOC.
Mancata realizzazione plug-to-use.	<ul style="list-style-type: none"> ● Controllare se supporta plug-to-use. ● Controllare se l'adattatore supporta plug-to-use.
Immagine oscura.	<ul style="list-style-type: none"> ● Regolare la luminosità e il rapporto di contrasto.
L'immagine rimbalza o è ondulata.	<ul style="list-style-type: none"> ● Potrebbero essere presenti apparecchi e dispositivi elettrici alla periferia che potrebbero causare interferenze elettroniche.
Sullo schermo viene visualizzato "il cavo del segnale non è disponibile" o "nessun segnale".	<ul style="list-style-type: none"> ● Controllare se il cavo segnale è collegato correttamente. ● Controllare se il pin della spina del cavo del segnale è danneggiato. ● La funzione Pixel Refresh può essere abilitata ed eseguita nel menu del display per eliminare la ritenzione di immagine che è stata generata. La ripetuta esecuzione di questa funzione può ottenere un effetto di visualizzazione dell'immagine desiderabile. Per altre istruzioni relative alla manutenzione dello schermo, fare riferimento alle Istruzioni per l'utente nel sito web ufficiale.
Sullo schermo viene visualizzato "Ingresso non valido".	<ul style="list-style-type: none"> ● Controllare se il computer è impostato in una modalità di visualizzazione non corretta. Reimpostare il computer nella modalità di visualizzazione elencata nelle istruzioni dettagliate per l'utente.
Ritenzione dell'immagine.	<ul style="list-style-type: none"> ● In base alle caratteristiche del pannello OLED, la funzione Pixel Refresh può essere abilitata ed eseguita nel menu del display per eliminare la ritenzione di immagine che è stata generata. Si consiglia di eseguire questa funzione varie volte per ottenere un effetto di visualizzazione dell'immagine desiderabile. Per altre istruzioni relative alla manutenzione dello schermo, fare riferimento alle Istruzioni per l'utente nel sito web ufficiale.
Normative e servizi	Fare riferimento alle informazioni su normativa e assistenza che si trovano nel manuale su CD o sul sito www.aoc.com (per trovare il modello acquistato nel proprio Paese e per trovare le informazioni su normative e servizi nella pagina Supporto).

Specifiche

Specifiche generali

Pannello	Nome del modello	AG456UCZD	
	Sistema	OLED	
	Dimensioni visibili dell'immagine	113 cm diagonale	
	Dimensioni pixel	0,303mm (O) x 0,303mm (V)	
	Colori dello schermo	1,07B di colori	
Altro	Portata scansione orizzontale	30k-185kHz(HDMI) 30k~385kHz(DP/USB C)	
	Dimensioni scansione orizzontale (massime)	1042.66mm	
	Portata scansione verticale	48~120Hz (HDMI) 48~240Hz(DP/USB C)	
	Dimensioni scansione verticale (massime)	436.46mm	
	Risoluzione ottimale predefinita	3440 x 1440@60Hz	
	Max resolution	3440 x 1440@100Hz(HDMI) 3440x1440@240Hz (DP/USB C)	
	Plug & Play	VESA DDC2B/CI	
	Tipo di connettore	HDMI2/DP/USB C/USBx4/USB upstream/Uscita cuffie	
	Alimentazione	100-240V~ 50/60Hz 3.5A	
	Consumo energetico	Tipico (luminosità e contrasto predefiniti)	103W
Max. (luminosità = 100, contrasto =100)		≤310W	
Modalità standby		≤ 0.5 W	
USB C	USB C	Connettore a spina reversibile	
	Super velocità	Trasferimento dati e video	
	DP	Modalità DisplayPort Alt integrata	
	Power Delivery	USB PD versione 2.0	
	Max. potenza erogata	Fino a 90W* (5V/3A, 9V/3A, 10V/3A, 12V/3A, 15V/3A, 20V/4,5A)	
Ambiente	Temperatura	Operativa	0°C~40°C
		Non operativa	-25°C~55°C
		Esegue la temperatura raccomandata per la funzione Panel Refresh	10°C~40°C
	Umidità	Operativa	Da 10% a 85% (senza condensa)
		Non operativa	Da 5% a 93% (senza condensa)
	Altitudine	Operativa	0~ 5000 m (0~ 16404 ft)
Non operativa		0~ 12192 m (0~ 40000 ft)	



Nota:

1). Il numero massimo di colori del display supportati da questo prodotto è 1,07 miliardi e le condizioni di impostazione sono le seguenti (potrebbero esservi differenze dovute alla limitazione dell'uscita di alcune schede grafiche):

Versione segnale Formato colore Stato Bit di colore	HDMI2.0		DisplayPort1.4		USB C @USB High Data Speed	USB C @USB High Resolution	USB C @USB High Data Speed	USB C @USB High Resolution
	YCbCr422 YCbCr420	YCbCr444 RGB	YCbCr422 YCbCr420	YCbCr444 RGB	YCbCr422 YCbCr420	YCbCr422 YCbCr420	YCbCr444 RGB	YCbCr444 RGB
	3440x1440 240Hz 10bits	\	\	OK	OK	\	OK	\
3440x1440 240Hz 8bits	\	\	OK	OK	\	OK	\	OK
3440x1440 200Hz 10bits	\	\	OK	OK	\	OK	\	OK
3440x1440 200Hz 8bits	\	\	OK	OK	\	OK	\	OK
3440x1440 144Hz 10bits	\	\	OK	OK	\	OK	\	OK
3440x1440 144Hz 8bits	\	\	OK	OK	\	OK	\	OK
3440x1440 120Hz 10bits	\	\	OK	OK	\	OK	\	OK
3440x1440 120Hz 8bits	\	\	OK	OK	\	OK	\	OK
3440x1440 100Hz 10bits	OK	\	OK	OK	OK	OK	\	OK
3440x1440 100Hz 8bits	OK	OK	OK	OK	OK	OK	OK	OK
3440x1440 60Hz 10bits	OK	OK	OK	OK	OK	OK	OK	OK
3440x1440 60Hz 8bits	OK	OK	OK	OK	OK	OK	OK	OK
3440x1440 30Hz 10bits	OK	OK	OK	OK	OK	OK	OK	OK
Low resolution 2560x1080 50Hz 10bits	OK	OK	OK	OK	OK	OK	OK	OK
Low resolution 2560x1080 50Hz 8bits	OK	OK	OK	OK	OK	OK	OK	OK

2) Per raggiungere WQHD 240 Hz 1,07 miliardi di colori (in formato RGB/YCbCr 4:4:4) per ingresso segnale DP 1.4 (HBR3), è necessario utilizzare una scheda grafica abilitata DSC. Consultare il produttore della scheda grafica per il supporto DSC.

3) .3440x1440@240Hz È necessario utilizzare una scheda grafica che supporta DSC. A causa di alcune limitazioni di uscita della scheda grafica, potrebbero esserci differenze. Consultare il produttore della scheda grafica per il supporto DSC

4) Interfaccia multifunzionale USB C, con una potenza di uscita massima di 90W. La potenza di uscita può variare a seconda dello scenario di utilizzo, dell'ambiente o quando collegato a diversi modelli di laptop. I dati specifici sono soggetti alla situazione attuale.

Modalità di visualizzazione preimpostate

STANDARD	RISOLUZIONE (± 1 Hz)	FREQUENZA ORIZZONTALE (kHz)	FREQUENZA VERTICALE (Hz)
VGA	640x480@60Hz	31.469	59.940
	640x480@72Hz	37.861	72.809
	640x480@75Hz	37.500	75.000
	640x480@100Hz	51.080	99.769
	640x480@120Hz	60.938	119.720
SVGA	800x600@56Hz	35.156	56.250
	800x600@60Hz	37.879	60.317
	800x600@72Hz	48.077	72.188
	800x600@75Hz	46.875	75.000
	800x600@100Hz	62.760	99.778
	800x600@120Hz	76.302	119.972
XGA	1024x768@60Hz	48.363	60.004
	1024x768@70Hz	56.476	70.069
	1024x768@75Hz	60.023	75.029
	1024x768@100Hz	80.450	99.811
	1024x768@120Hz	97.550	119.989
SXGA	1280x1024@60Hz	63.981	60.020
	1280x1024@75Hz	79.976	75.025
FHD	1920x1080@60Hz	67.500	60.000
	1920x1080@100Hz	112.500	100.000
	1920x1080@120Hz	137.260	119.982
	1920x1080@240Hz	278.400	240.000
WQHD	3440x1440@60Hz	96.180	60.000
	3440x1440@120Hz	192.360	120.000
	3440x1440@144Hz	222.056	143.912
	3440x1440@165Hz	242.543	164.995
	3440x1440@240Hz	384.722	240.001
PBP	1280x1440@60Hz	89.450	59.913
	1280x1440@75Hz	111.972	74.998
	1280x1440@100Hz	149.300	100.000
	1280x1440@120Hz	179.157	119.998
	1280x1440@144Hz	214.994	144.002
	1280x1440@240Hz	358.320	240.000
IBM MODES			
DOS	720x400@70Hz	31.469	70.087
MAC MODES			

VGA	640x480@67Hz	35.000	66.667
SVGA	832x624@75Hz	49.725	74.551

Nota:

Secondo lo standard VESA, potrebbe esservi un certo errore (+/-1 Hz) nel calcolo della frequenza di aggiornamento (frequenza di campo) di diversi sistemi operativi e schede grafiche. Per migliorare la compatibilità, la frequenza di aggiornamento nominale di questo prodotto è stata arrotondata. Fare riferimento al prodotto reale.

Assegnazione dei pin

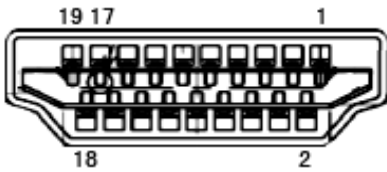

Cavo segnale schermo a colori a 19 pin

N. pin	Denominazione del segnale	N. pin	Denominazione del segnale	N. pin	Denominazione del segnale
1.	TMDS Data 2 +	9.	TMDS Data 0-	17.	DDC/CEC Ground
2.	TMDS Data 2 Shield	10.	TMDS Clock +	18.	+5V Power
3.	TMDS Data 2-	11.	TMDS Clock Shield	19.	Rilevamento Hot Plug
4.	TMDS Data 1 +	12.	TMDS Clock-		
5.	TMDS Data 1Shield	13.	CEC		
6.	TMDS Data 1-	14.	Riservato (N.C. sul dispositivo)		
7.	TMDS Data 0 +	15.	SCL		
8.	TMDS Data 0 Shield	16.	SDA		

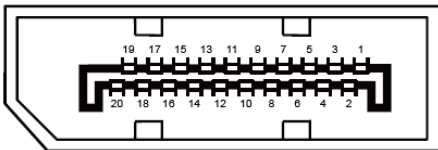

Cavo segnale schermo a colori a 20 pin

N. pin	Denominazione del segnale	N. pin	Denominazione del segnale
1	ML_Lane 3 (n)	11	GND
2	GND	12	ML_Lane 0 (p)
3	ML_Lane 3 (p)	13	CONFIG1
4	ML_Lane 2 (n)	14	CONFIG2
5	GND	15	AUX_CH (p)
6	ML_Lane 2 (p)	16	GND
7	ML_Lane 1 (n)	17	AUX_CH (n)
8	GND	18	Rilevamento Hot Plug
9	ML_Lane 1 (p)	19	Return DP_PWR
10	ML_Lane 0 (n)	20	DP_PWR

Plug and Play

Funzione Plug & Play DDC2B

Questo monitor è dotato di capacità VESA DDC2B in conformità allo STANDARD VESA DDC. Permette al monitor di informare il sistema host della sua identità e, in base al livello DDC usato, di comunicare informazioni aggiuntive sulle sue capacità di visualizzazione.

DDC2B è un canale bidirezionale di dati basato sul protocollo I2C. L'host può richiedere informazioni EDID tramite il canale DDC2B.