

AGON PRO



OLED 모니터 사용 설명서

AG456UCZD

잔상 발생 위험을 줄이기 위해 OLED 제품의 특성을 기반으로 사용자 지침의 요구 사항에 따라 화면을 유지 관리할 것을 권장합니다.

AOC

www.aoc.com

©2023 AOC. All Rights Reserved

HDMI[®]
HIGH-DEFINITION MULTIMEDIA INTERFACE

안전	1
국제 협약	1
전원	2
설치	3
청소	4
기타	5
설치	6
포장에 들어 있는 내용물	6
스탠드 및 받침대 설치	7
시야각 조절	8
모니터 연결	9
벽면 장착	10
AMD Freesync Premium 기능	11
G-SYNC 호환 기능	12
HDR	13
화면 유지 관리	14
조정하기	17
바로 가기 키	17
리모컨 버튼의 설명	18
OSD 키 가이드 (메뉴)	19
OSD Setting(OSD 설정)	21
Game Setting(게임 설정)	22
Luminance(휘도)	24
PIP Setting (PIP 설정)	25
Color Setup(색상 설정)	26
Audio(오디오)	28
Light FX	29
Extra(부가기능)	30
OSD Setup(OSD 설정)	32
LED 표시등	33
문제 해결	34
사양	35
일반 사양	35
사전 설정된 디스플레이 모드	37
핀 지정	39
플러그애플레이	40

안전

국제 협약

다음 하위절에는 본 문서에 사용된 기호 협약이 기술되어 있습니다.

참고, 주의 및 경고

본 지침서 전반에 걸쳐 사용되는 텍스트 블록은 아이콘과 함께 제공하고 볼드체 또는 이탤릭체로 인쇄할 수 있습니다. 이러한 블록은 참고, 주의 및 경고로 구성되며 다음과 같이 사용됩니다.



참고: 참고는 컴퓨터 시스템을 보다 잘 사용할 수 있도록 도움을 제공하는 중요한 정보를 표시합니다..





주의: 주의는 하드웨어의 잠정적인 손상 또는 데이터 손실 중 하나를 표시하며 문제를 피할 수 있는 방법이 제공됩니다.





경고: 경고는 신체에 유해할 수 있는 잠재적 위험을 표시하고 문제를 피할 수 있는 방법을 제공합니다. 일부 경고는 다른 형식으로 표시되고 아이콘 없이 제공될 수도 있습니다. 그러한 경우, 규제 기관은 특정한 경고를 표시하는 것을 의무사항으로 규정하고 있습니다.

전원

 모니터는 라벨에 표시된 전원 유형만 사용하여 작동해야 합니다. 가정에 공급되는 전원 유형에 대해 잘 모를 경우 본 제품의 판매점이나 지역의 전력 회사에 문의하십시오.

 모니터에는 세 번째 (접지용) 핀이 있는 플러그인 접지형 3 발 플러그가 달려 있습니다. 이 플러그는 안전 기능으로서 접지된 전원 콘센트에만 맞습니다. 콘센트에 3 선 플러그를 꽂을 수 없는 경우, 전기 기술자에게 이에 맞는 콘센트를 설치하도록 하거나 어댑터를 사용하여 모니터를 안전하게 접지하십시오. 접지형 플러그의 안전 목적을 무시하지 마십시오.

 번개를 동반한 폭우 시 또는 장시간 사용하지 않을 경우 장치에서 플러그를 뽑아 두십시오. 그래야 전원 써지로 인한 모니터 손상을 방지할 수 있습니다.

 전원 스트립과 확장 코드에 과부하가 걸리지 않도록 하십시오. 과부하가 걸리면 화재 또는 감전이 발생할 수 있습니다.

 모니터의 만족스러운 작동을 위해 100 - 240V AC, 최소 5A 가 표시된 적절한 콘센트가 탑재된 UL 에 등재된 컴퓨터에서만 모니터를 사용하십시오.

 벽 콘센트는 장치 근처에 설치되어 접근성이 용이해야 합니다.

설치

! 모니터를 불안정한 카트, 스탠드, 삼각대, 브래킷 또는 테이블에 두지 마십시오. 모니터가 떨어질 경우, 신체의 부상을 초래할 수 있고 제품이 심각하게 손상될 수 있습니다. 제조업체가 권장하거나 본 제품과 함께 제공된 카트, 스탠드, 삼각대, 브래킷 또는 테이블만 사용하십시오. 제품을 설치할 경우, 제조업체 지침을 따르고 제조업체가 권장한 설치 부속품만 사용하십시오. 제품과 카트를 함께 이동할 경우 세심한 주의를 기울여야 합니다.

! 모니터 캐비닛 슬롯에 어떠한 물체도 밀어넣지 마십시오. 회로 부품이 손상되어 화재나 감전이 발생할 수 있습니다. 모니터에 어떠한 액체도 엷지르지 마십시오.

! 제품 앞 부분이 바닥에 닿지 않도록 하십시오.

! 모니터를 벽이나 선반에 장착할 경우, 제조업체에서 제공한 장착 키트를 사용하고 키트 설명서를 따라 장착하십시오.

! 다음에 제시된 바와 같이 모니터 주변에 약간의 공간을 남겨 두십시오. 공간을 남겨두지 않을 경우, 공기 순환이 적절히 이루어지지 않아 과열로 인해 화재가 발생하거나 모니터가 손상될 수 있습니다.

! 베젤로부터 패널이 벗겨지는 등 잠재적인 손상을 방지하려면 모니터가 5도 이상 아래로 기울어지지 않도록 하십시오. 최대 허용 각도인 5도를 초과하여 아래로 기울어진 경우 모니터가 손상되어도 보증이 적용되지 않습니다.

모니터를 벽면 또는 스탠드에 설치할 경우, 다음과 같이 권장된 모니터 주변 환기 공간을 참조하십시오.

스탠드에 설치할 경우

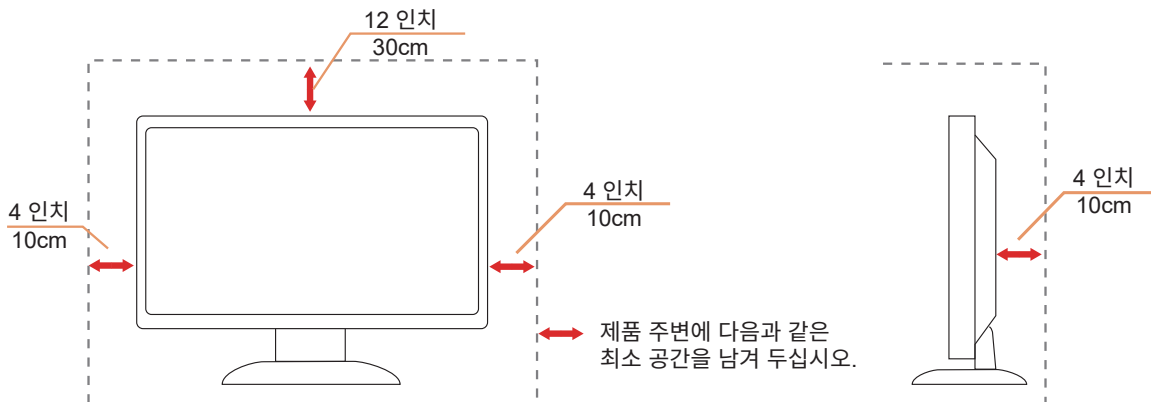

청소

⚠ 물에 적신 천을 사용하여 캐비닛을 주기적으로 청소하십시오.

⚠ 청소 시 부드러운 면이나 극세사 천을 사용하십시오. 물에 적신 천은 거의 마른 상태여야 하며 케이스에 액체가 들어가지 않도록 해야 합니다.





⚠ 제품을 청소하기 전에 전원 코드를 분리하십시오.

기타

 제품에서 이상한 냄새, 소음 또는 연기가 발생할 경우, 전원 플러그를 즉시 분리하고 서비스 센터에 연락하십시오.

 환기구가 테이블 또는 커튼에 의해 차단되지 않아야 합니다.

 작동하는 동안 심하게 진동하거나 상당한 충격을 받은 OLED 모니터를 연결하지 마십시오.

 작동 또는 운반하는 동안 모니터를 두드리거나 떨어뜨리지 마십시오.

 OLED 제품의 특성을 감안하여 본 제품을 4 시간 이상 연속으로 사용하는 것은 권장하지 않습니다. 본 제품은 발생 가능한 이미지 잔상을 제거하기 위해 여러 기술을 사용합니다. 자세한 내용은 "화면 유지 관리"에 대한 지침을 참조하십시오.

설치

포장에 들어 있는 내용물



OLED Monitor

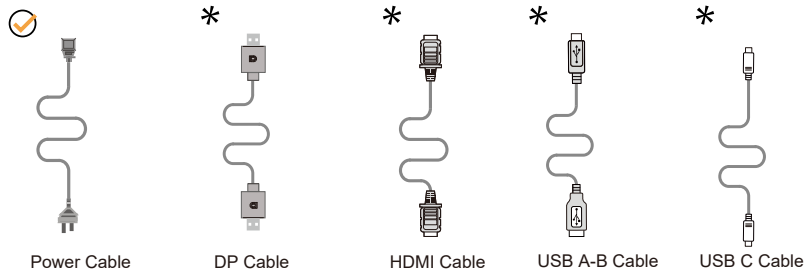
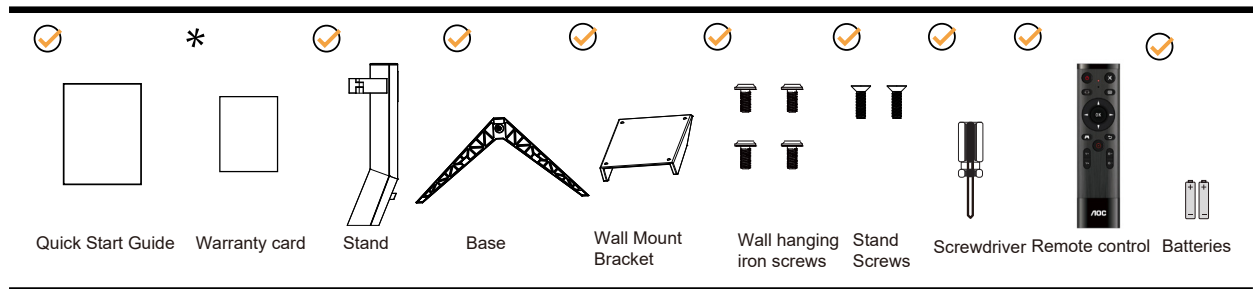

* 모든 국가와 지역에 모든 신호 케이블이 제공되는 것은 아닙니다. 가까운 판매점이나 AOC 지사에 문의하여 확인하십시오.

스탠드 및 받침대 설치

다음과 같은 단계에 따라 받침대를 설치하거나 분리하십시오.

설치 :

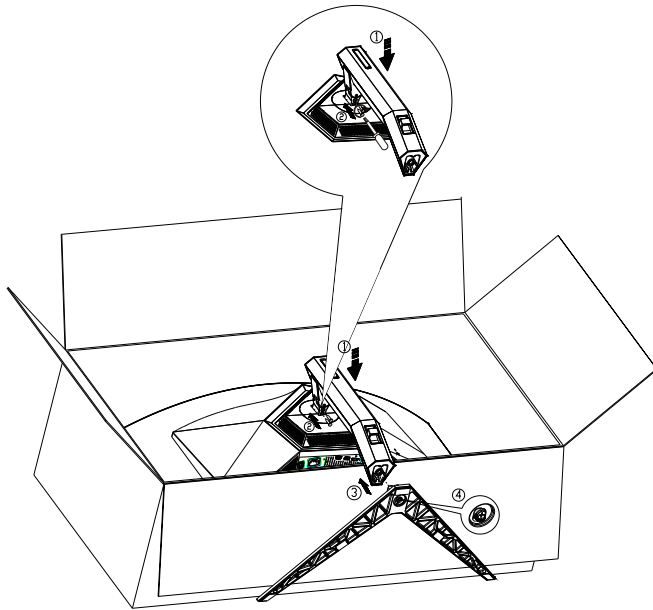

분리 :

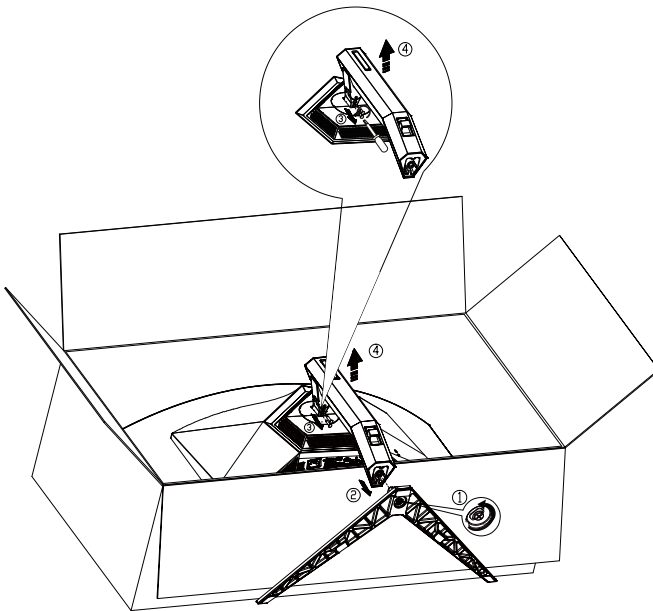

받침대 장착용 나사 사양 : M8*35 mm(유효 나사산 mm)

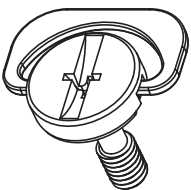

시야각 조절

최적의 상태로 보려면 전체 모니터 화면에서 보고 사용자의 선호도에 맞게 모니터의 각도를 조절하는 것이 좋습니다. 모니터 각도를 변경할 경우, 모니터가 전복되지 않도록 스탠드를 고정시키십시오. 다음과 같이 모니터 각도를 조절할 수 있습니다.

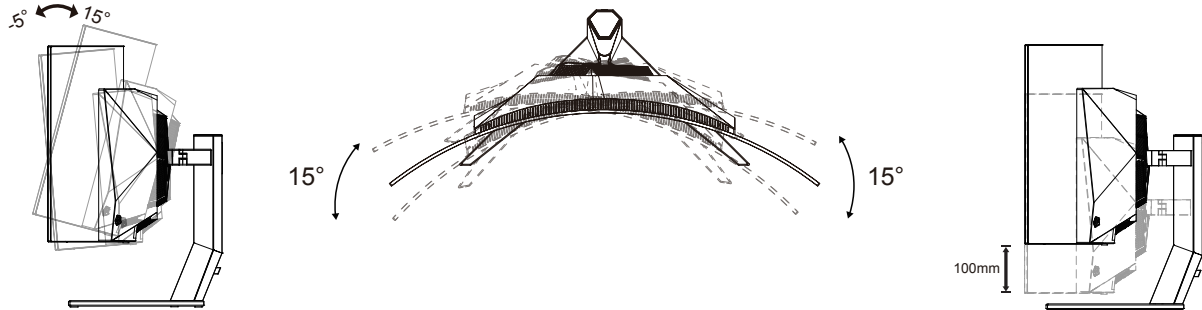

참고 :

각도를 변경할 경우, OLED 화면을 만지지 마십시오. OLED 화면을 만질 경우, 손상되거나 파손될 수 있습니다.

경고 :

1. 패널이 벗겨지는 등 잠재적인 화면 손상을 방지하려면 모니터가 5도 이상 아래로 기울어지지 않도록 하십시오.
2. 모니터 각도를 조절하는 동안 화면을 누르지 마십시오. 베젤만 잡으십시오.

모니터 연결

모니터 뒷면에서의 케이블 연결 :

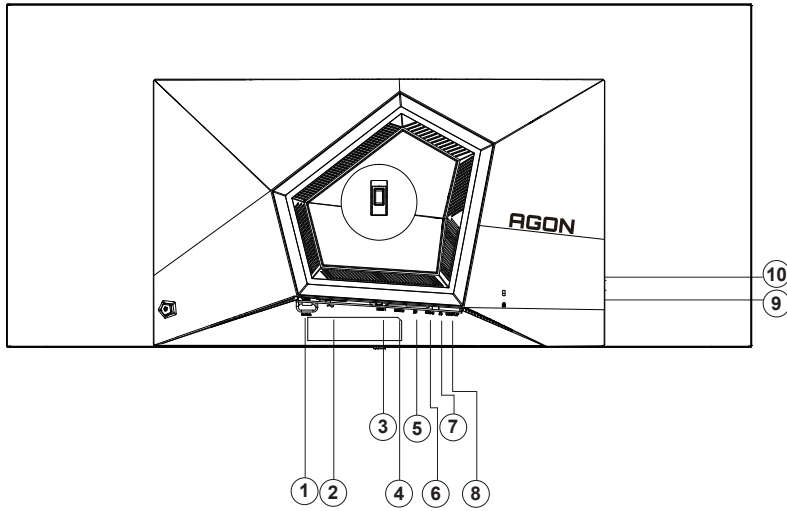

1. 전원 스위치
2. 전원
3. HDMI1
4. HDMI2
5. DP
6. USB C
7. 이어폰
8. USB3.2 Gen1 업스트림
9. USB3.2 Gen1 다운스트림 + 급속충전 x1
USB3.2 Gen1 다운스트림 X 1
10. USB3.2 Gen1 다운스트림 X 2

PC 에 연결하기

1. 전원 코드를 디스플레이 뒷면에 단단히 연결합니다.
2. 컴퓨터를 끄고 전원 케이블의 플러그를 해제하십시오.
3. 디스플레이 신호 케이블을 컴퓨터의 비디오 커넥터에 연결합니다.
4. 컴퓨터 및 디스플레이 전원 코드를 근처에 있는 콘센트에 연결합니다.
5. 컴퓨터 및 디스플레이 전원을 켭니다.

모니터에 이미지가 표시되면 설치가 완료된 것입니다. 모니터에 이미지가 표시되지 않으면 문제 해결을 참조하십시오.

장비를 보호하려면 연결하기 전에 PC와 OLED 모니터의 전원을 항상 끄십시오.

벽면 장착

옵션인 벽면 장착 암의 설치 준비하기.

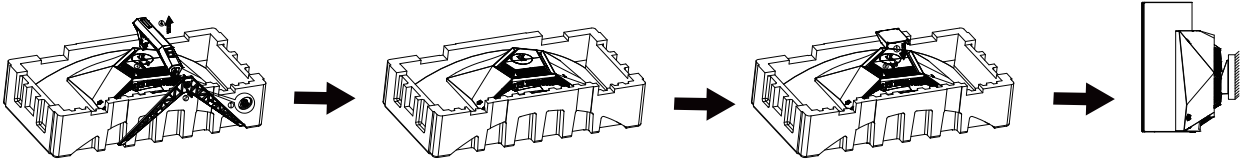

이 모니터를 별매품인 벽면 장착 암에 부착할 수 있습니다. 전원 끄고 이 절차를 시작합니다. 다음 절차를 따릅니다 :

1. 받침대를 제거합니다.
2. 제조업체의 벽면 장착 암 조립 지침을 따릅니다.
3. 벽면 장착 암을 모니터 뒷면에 놓습니다. 암의 구멍을 모니터 뒷면의 구멍과 정렬시킵니다
4. 케이블을 다시 연결합니다. 벽면 부착 지침에 대해서는 옵션인 벽면 장착 암에 부착된 사용 설명서를 참조하십시오.

벽걸이 :

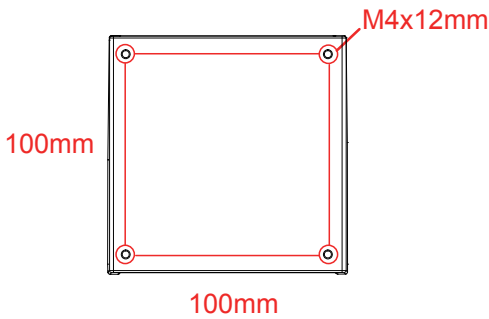

벽걸이 나사 사양 : M4*12mm

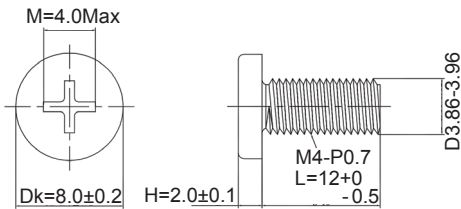

 참고 : VESA 장착 나사 구멍은 모든 모델에 적용되지 않으므로 AOC의 대리점 또는 공식 부서에 의하십시오. 벽면 장착을 위해 제조업체에 항상 문의하십시오.

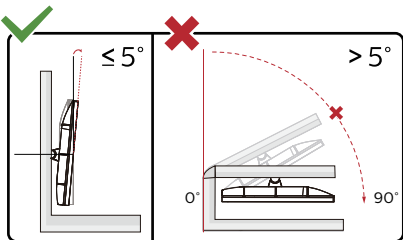

* 디스플레이 디자인이 그림과 다를 수 있습니다.

경고 :

1. 패널이 벗겨지는 등 잠재적인 화면 손상을 방지하려면 모니터가 5도 이상 아래로 기울어지지 않도록 하십시오.
2. 모니터 각도를 조절하는 동안 화면을 누르지 마십시오. 베젤만 잡으십시오.

AMD Freesync Premium 기능

1. AMD Freesync Premium 기능은 DP/HDMI/USB C 와 함께 작동합니다.
2. 호환되는 그래픽 카드 : 권장 목록은 아래와 같으며 , www.AMD.com 에서 확인할 수 있습니다 .

- 그래픽 카드
- Radeon™ RX Vega series
- Radeon™ RX 500 series
- Radeon™ RX 400 series
- Radeon™ R9/R7 300 series (excluding R9 370/X)
- Radeon™ Pro Duo (2016 edition)
- Radeon™ R9 Nano
- Radeon™ R9 Fury series
- Radeon™ R9/R7 200 series (excluding R9 270/X, R9 280/X)

- 프로세서
- AMD Ryzen™ 7 2700U
- AMD Ryzen™ 5 2500U
- AMD Ryzen™ 5 2400G
- AMD Ryzen™ 3 2300U
- AMD Ryzen™ 3 2200G
- AMD PRO A12-9800
- AMD PRO A12-9800E
- AMD PRO A10-9700
- AMD PRO A10-9700E
- AMD PRO A8-9600
- AMD PRO A6-9500
- AMD PRO A6-9500E
- AMD PRO A12-8870
- AMD PRO A12-8870E
- AMD PRO A10-8770
- AMD PRO A10-8770E
- AMD PRO A10-8750B
- AMD PRO A8-8650B
- AMD PRO A6-8570
- AMD PRO A6-8570E
- AMD PRO A4-8350B
- AMD A10-7890K
- AMD A10-7870K
- AMD A10-7850K
- AMD A10-7800
- AMD A10-7700K
- AMD A8-7670K
- AMD A8-7650K
- AMD A8-7600
- AMD A6-7400K

G-SYNC 호환 기능

1. G-SYNC 호환 기능은 DP 에서 작동합니다 .
2. G-SYNC 로 완벽한 게이밍 환경을 즐기려면 G-SYNC 를 지원하는 별도의 NVIDIA GPU 카드를 구매해야 합니다 .

G-sync 시스템 요구사항

G-SYNC 모니터에 연결된 데스크톱 컴퓨터 :

지원되는 그래픽 카드 : G-SYNC 기능을 사용하려면 NVIDIA GeForce® GTX 650 Ti BOOST 이상의 그래픽 카드가 필요합니다 .

드라이버 : R340.52 이상

운영 체제 :

Windows 10

Windows 8.1

Windows 7

시스템 요구사항 : GPU 의 DisplayPort 1.2 를 지원해야 합니다 .

G-SYNC 모니터에 연결된 노트북 컴퓨터 :

지원되는 그래픽 카드 : NVIDIA GeForce® GTX 980M, GTX 970M, GTX 965M GPU 이상의 그래픽 카드

드라이버 : R340.52 이상

운영 체제 :

Windows 10

Windows 8.1

Windows 7

시스템 요구사항 : GPU 에서 직접 구동되는 DisplayPort 1.2 를 지원해야 합니다 .

NVIDIA G-SYNC 에 대한 자세한 내용을 알아보려면 <https://www.nvidia.cn/> 을 방문하십시오 .

HDR

이는 HDR10 형식의 입력 신호와 호환됩니다.

플레이어와 콘텐츠가 호환될 경우

디스플레이가 HDR 기능을 자동으로 활성화할 수 있습니다. 사용자의 장치와 콘텐츠의 호환성에 관한 정보는 장치 제조업체와 콘텐츠 제공업체에 문의하십시오. 자동 활성화 기능이 필요하지 않은 경우 HDR 기능을 "OFF(끄기)"로 선택하십시오.

참고사항 :

1. 3840 x 2160@50Hz/60Hz 는 UHD 플레이어 또는 Xbox/PS 와 같은 장치에서만 사용할 수 있습니다.
2. 디스플레이 설정 :
 - a. " Display Settings(디스플레이 설정)"으로 들어가 해상도를 3440x1440 으로 선택하고 HDR 을 켭니다.
 - b. 최상의 HDR 효과를 얻으려면 선택 가능한 경우 해상도를 3440x1440 으로 변경하십시오.

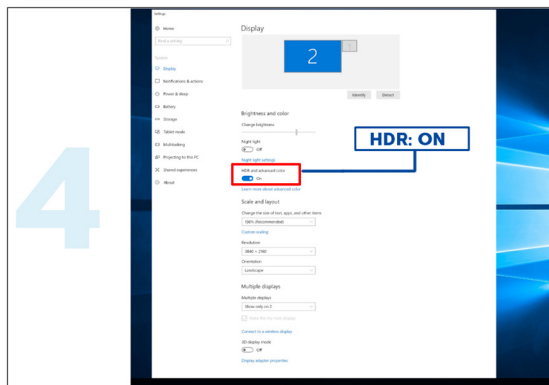
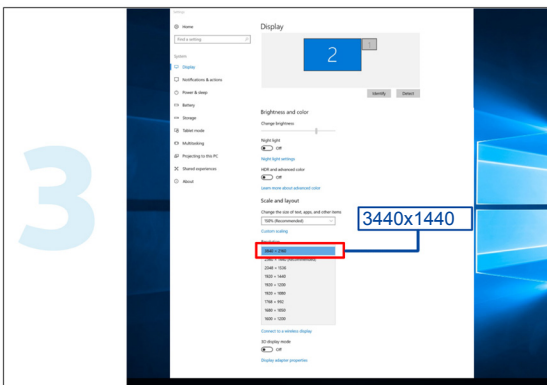
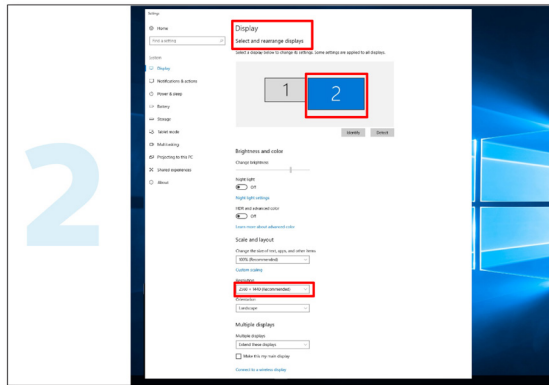
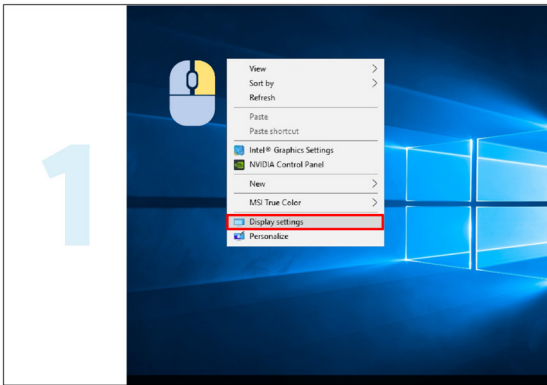

화면 유지 관리

화면에 잔상이 생기지 않도록 하려면 다음 방법에 따라 주기적으로 유지보수를 실시하십시오. 이 지시사항을 따르지 않을 경우 보증이 무효화될 수도 있습니다.

• 화면에 장시간 정지 이미지를 띄워 놓지 마십시오.

여기에서 정지 이미지란 사진처럼 시간이 지나도 바뀌지 않는 이미지를 의미합니다.

정지 이미지는 OLED 스크린에 영구적인 손상을 가져올 수 있으며, 더 이상 시청하지 않을 때에도 여전히 나타나게 됩니다.

최상의 결과를 얻으려면 :

1. 이미지 하나를 고정시켜두지 마십시오. 장시간 (4 시간) 동안 정지 이미지를 화면에 띄워 놓지 마십시오. 그럴 경우 화면에 이미지 잔상 (번인 현상) 이 나타날 수 있습니다. 이미지 하나를 장시간 화면에 표시해야 할 경우에는 가능한 한 밝기와 명암비를 낮추십시오.
2. 전체 화면을 사용하십시오. 4:3 비디오와 같이 레터박스나 필러박스 형식의 동영상을 시청할 경우 아티팩트가 생길 수도 있습니다. 이러한 문제가 덜 발생하게 하려면 전체 화면으로 시청하십시오.
3. 스티커가 없어야 합니다. 스크린 바로 위에 라벨이나 스티커를 부착하지 마십시오. 그럴 경우 스크린이 손상될 수 있습니다.

• 본 제품을 4 시간 이상 연속으로 사용하지 마십시오.

본 제품에는 다양한 기술이 사용되어서 이미지 잔상 (번인 현상) 을 줄여주거나 제거해줍니다. 이미지 잔상이 나타나지 않고 화질이 고르게 유지되도록 하려면 기본 화면 설정을 사용하십시오.

• LEA(로고 추출 알고리즘)

LEA 기능은 화면 표시 영역의 밝기를 자동으로 조정해서 이미지 잔상이 나타날 가능성을 낮춰줍니다.

이 기능의 기본값은 “On(켜짐)”이며 OSD 메뉴에서 변경할 수 있습니다.

• TPC(시간 피크 휘도 제어)

이 기능은 화면에서 지속적인 정지 이미지가 감지되면 스크린의 휘도를 자동으로 조정해줍니다.

이 기능의 기본값은 “Always On(항상 켜짐)”입니다.

• 픽셀 오비팅 (이미지 이동)

이 기능은 화면에 표시된 이미지를 픽셀 수준에서 초당 한 번 약간씩 이동시켜서 이미지 잔상을 막아줍니다.

이 기능의 기본값은 “On (Weak)(켜짐 (약하게))”이며, “Weak(약하게)”로 설정하면 가장 적게 이동하고 “Strongest(가장 강하게)”로 설정하면 가장 많이 이동하게 되며 “Off(꺼짐)”로 설정하면 이동이 비활성화되어서 이미지 잔상이 나타날 가능성이 커집니다. 이 기능은 OSD 메뉴에서 설정할 수 있습니다.

• CPC(블록 전력 제어)

이 기능은 중간이 높고 끝 부분이 낮은 수학적 모델을 근거로 다양한 이미지에 대한 전력 이득을 자동으로 조정함으로써 이미지 잔상을 줄여줍니다.

이 기능의 기본값은 “Always On(항상 켜짐)”입니다.

• LBC(로컬 밝기 제어)

이 기능은 디스플레이에서 누적 밝기 평균값이 지나치게 높은 것으로 감지되는 부분의 밝기를 자동으로 줄임으로써 이미지 잔상을 줄여줍니다.

이 기능의 기본값은 “Always On(항상 켜짐)”입니다.

• Pixel Refresh(잔상의 제거)

OLED 디스플레이에 정지 이미지가 장시간 (약 4 시간 연속 사용) 표시되면 잔상이 나타나기 시작합니다.

정기적으로 화면 보정과 수정을 실시하고 이미지 잔상 제거 기능을 실행해야 화면에 나타나기 시작하는 이러한 잔상을 제거해서 디스플레이 성능을 극대화할 수 있습니다.

유지관리 사이클 (유럽연합 국가만 해당)

이 기능은 다음 방법 중 하나로 실행할 수 있습니다 .

1). OSD 메뉴에서 이미지 잔상 제거 기능을 수동으로 켜 후 메뉴에서 “Yes(예)”를 선택합니다 .

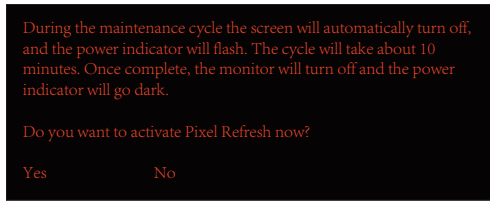

2). 누적 사용 시간이 4 시간 경과할 때마다 나타나는 경고 메시지 대화상자에서 “Yes(예)”를 선택합니다 .

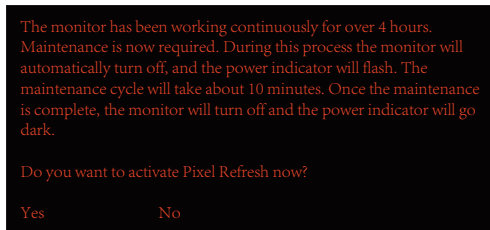

누적 사용 시간이 4 시간을 경과한 후에는 디스플레이가 꺼져 있을 때나 2 시간 동안 대기 모드에 있을 때 화면 보정 및 수정 기능과 화면 잔상 제거 기능이 자동으로 작동하게 됩니다 .

이러한 기능이 작동하는 동안에는 전원을 켜두십시오 .

모니터에서 화면 보정 및 수정 기능이 먼저 시작되며 이 작업에 걸리는 시간은 약 30 초 정도입니다 . 이 기능이 작동하는 동안에는 전원 표시등이 흰색으로 깜박입니다 (3 초 켜졌다가 3 초 꺼짐).

이 작업이 끝나면 이미지 잔상 제거 기능이 실행되며 이 작업에 걸리는 시간은 약 10 분 정도입니다 . 이 기능이 작동하는 동안에는 전원 표시등이 흰색으로 깜박입니다 (1 초 켜졌다가 1 초 꺼짐).

잔상 제거가 완료되면 전원 표시등이 주황색으로 바뀌면서 대기 모드로 전환되고 꺼짐 상태일 때는 꺼지게 됩니다 .

유지관리 기능이 작동하는 중에 전원 버튼을 눌러서 모니터를 켜면 작업이 중단되고 디스플레이가 켜지기까지 약 5 초 정도의 추가 시간이 소요됩니다 .

OSD 메뉴의 “Extra(추가)” 섹션에서 이미지 잔상 제거 기능이 실행된 횟수를 확인할 수도 있습니다 .

• 자동 경고

자동 경고 기능을 꺼두고 권장 기간 내에 픽셀 새로고침이나 패널 새로고침을 실행하지 않을 경우 디스플레이에 잔상 문제가 발생할 수 있습니다 .

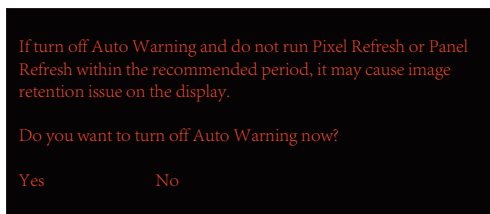

누적 사용 시간이 16 시간에 도달하기 10 분 전부터 카운트다운 경고가 나타나기 시작합니다 . (남은 시간 10 분에서 1 분까지)

이는 모니터를 유지관리해야 함을 상기시켜 주는 동시에 파일을 저장할 것을 적극 권장하는 경고입니다 .

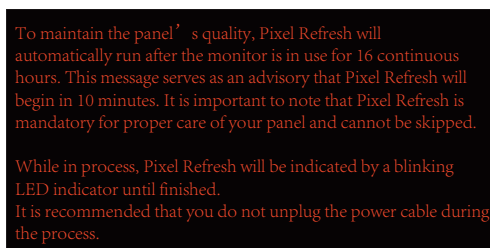

유지관리 사이클 (비유럽연합 국가)

이 기능은 다음 방법 중 하나로 실행할 수 있습니다 .

1). OSD 메뉴에서 이미지 잔상 제거 기능을 수동으로 켜 후 메뉴에서 “Yes(예)”를 선택합니다 .

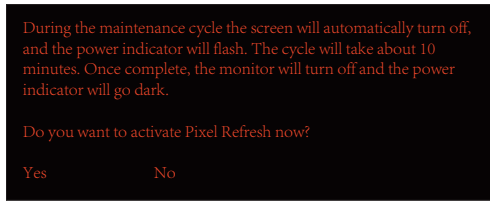

2). 누적 사용 시간이 4 시간 경과할 때마다 나타나는 경고 메시지 대화상자에서 “Yes(예)”를 선택합니다 .

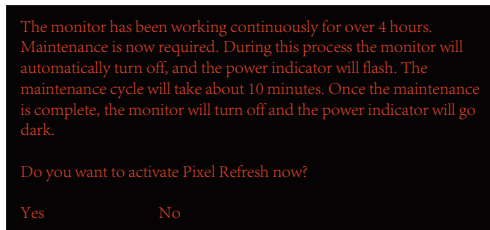

“No(아니요)”로 선택되어 있을 경우에는 “Yes(예)”를 선택할 때까지 모니터가 24 시간 동안 실행된 후 한 시간마다 메시지 창이 나타나게 됩니다 .

“Yes(예)”나 “No(아니요)” 어느 쪽도 선택되어 있지 않은 경우에는 “Yes(예)”를 선택할 때까지 모니터가 24 시간 동안 실행된 후 한 시간마다 경고 메시지가 반복해서 나타나게 됩니다 .

누적 사용 시간이 4 시간을 경과한 후에는 디스플레이가 꺼져 있을 때나 15 분 동안 대기 모드에 있을 때 화면 보정 및 수정 기능과 화면 잔상 제거 기능이 자동으로 작동하게 됩니다 .

이러한 기능이 작동하는 동안에는 전원을 켜두십시오 .

모니터에서 화면 보정 및 수정 기능이 먼저 시작되며 이 작업에 걸리는 시간은 약 30 초 정도입니다 . 이 기능이 작동하는 동안에는 전원 표시등이 흰색으로 깜박입니다 (3 초 켜졌다가 3 초 꺼짐) .

이 작업이 끝나면 이미지 잔상 제거 기능이 실행되며 이 작업에 걸리는 시간은 약 10 분 정도입니다 . 이 기능이 작동하는 동안에는 전원 표시등이 흰색으로 깜박입니다 (1 초 켜졌다가 1 초 꺼짐) .

잔상 제거가 완료되면 전원 표시등이 주황색으로 바뀌면서 대기 모드로 전환되고 꺼짐 상태일 때는 꺼지게 됩니다 .

유지관리 기능이 작동하는 중에 전원 버튼을 눌러서 모니터를 켜면 작업이 중단되고 디스플레이가 켜지기까지 약 5 초 정도의 추가 시간이 소요됩니다 .

OSD 메뉴의 “Extra(추가)” 섹션에서 이미지 잔상 제거 기능이 실행된 횟수를 확인할 수도 있습니다 .

• 자동 경고

자동 경고 기능을 꺼두고 권장 기간 내에 픽셀 새로고침이나 패널 새로고침을 실행하지 않을 경우 디스플레이에 잔상 문제가 발생할 수 있습니다 .

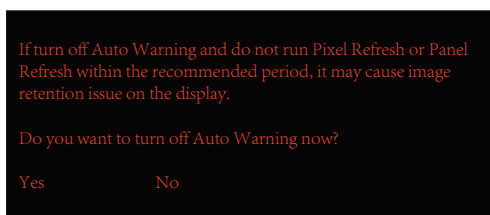

조정하기

바로 가기 키

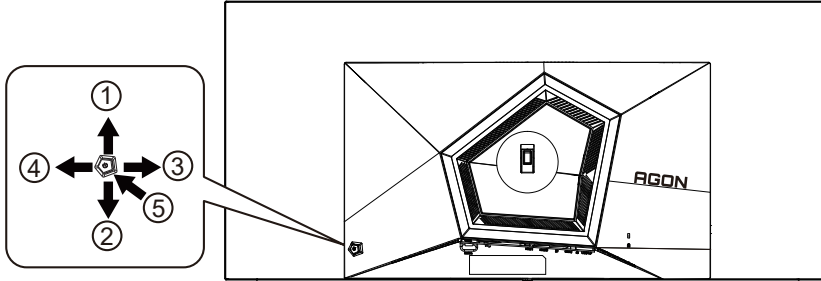

1	소스 / 위로
2	조준선 / 아래로
3	게임 모드 / 왼쪽
4	라이트 FX / 오른쪽
5	전원 / 메뉴 / 시작하기

전원 / 메뉴 / 시작하기

전원 버튼을 눌러 모니터를 켭니다.

OSD 가 없는 경우, 눌러서 OSD 를 표시하거나 선택을 확인합니다. 2 초 동안 눌러 모니터를 끕니다.

조준선

OSD 가 없는 경우 조준선 버튼을 눌러 조준선을 표시하거나 숨길 수 있습니다.

게임 모드 / 왼쪽

OSD 가 없는 경우, "왼쪽" 키를 눌러서 게임 모드 기능을 연 다음 "왼쪽" 또는 "오른쪽" 키를 눌러서 여러 게임 유형별 게임 모드 (FPS, RTS, Racing, Gamer 1, Gamer 2 또는 Gamer 3) 를 선택하십시오.

라이트 FX / 오른쪽

OSD 가 없는 경우, "오른쪽" 키를 눌러 라이트 FX 기능을 활성화하십시오 ..

소스 / 위로

OSD 가 닫혀 있는 경우 Source(소스)/Auto(자동)/Up(위로) 버튼을 누르면 소스 핫키 기능이 됩니다.

리모컨 버튼의 설명

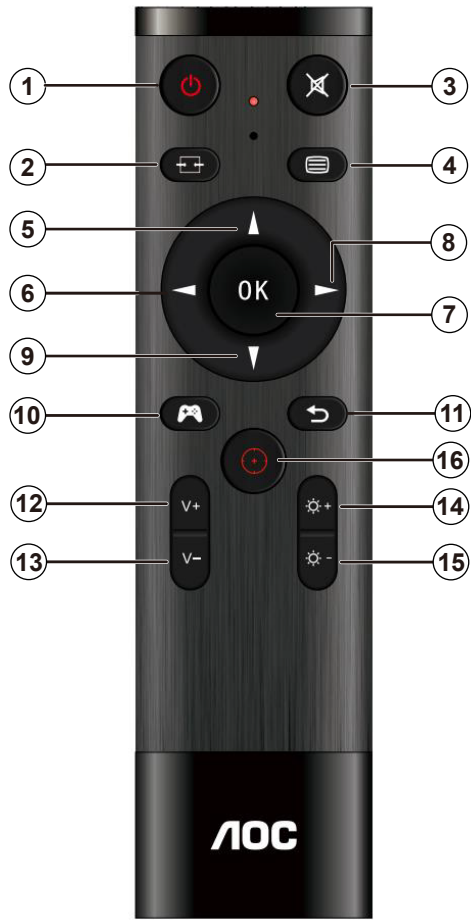

①	⏻	버튼을 눌러 전원을 켜거나 끕니다.
②	📡	신호 입력 소스를 변경합니다.
③	🔇	음소거.
④	☰	OSD 메뉴에 액세스합니다.
⑤	▲	OSD 메뉴를 조정하거나 값을 올립니다.
⑥	◀	이전 OSD 레벨로 돌아갑니다.
⑦	OK	OSD 조정을 확인합니다.
⑧	▶	OSD 메뉴에 액세스합니다. OSD 조정을 확인합니다.
⑨	▼	OSD 메뉴를 조정하거나 값을 내립니다.
⑩	🎮	게이밍 모드 열기.
⑪	↶	이전 OSD 레벨로 돌아갑니다.
⑫	+	볼륨을 높입니다.
⑬	-	볼륨을 낮춥니다.
⑭	☀+	밝기를 높입니다.
⑮	☀-	밝기를 낮춥니다.
⑯	⤴	조준선.

OSD 키 가이드 (메뉴)



엔터 : 엔터 키를 사용하여 다음 OSD 레벨로 들어갈 수 있습니다.
이동 : 왼쪽 / 위로 / 아래로 키를 사용하여 OSD 선택을 이동할 수 있습니다.
종료 : 오른쪽 키를 사용하여 OSD 를 종료할 수 있습니다.

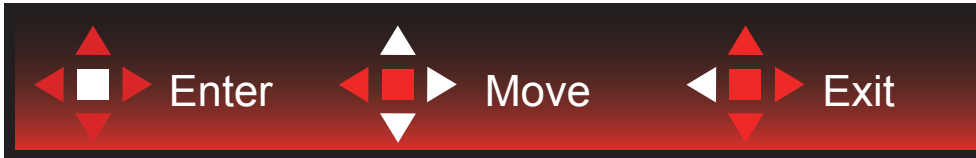

엔터 : 엔터 키를 사용하여 다음 OSD 레벨로 들어갈 수 있습니다.
이동 : 오른쪽 / 위로 / 아래로 키를 사용하여 OSD 선택을 이동할 수 있습니다.
종료 : 왼쪽 키를 사용하여 OSD 를 종료할 수 있습니다.



엔터 : 엔터 키를 사용하여 다음 OSD 레벨로 들어갈 수 있습니다.
이동 : 위로 / 아래로 키를 사용하여 OSD 선택을 이동할 수 있습니다.
종료 : 왼쪽 키를 사용하여 OSD 를 종료할 수 있습니다.

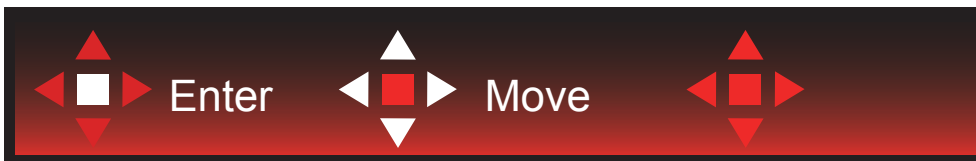

이동 : 왼쪽 / 오른쪽 / 위로 / 아래로 키를 사용하여 OSD 선택을 이동할 수 있습니다.



종료 : 왼쪽 키를 사용하여 OSD 를 종료하고 이전 OSD 레벨로 돌아갈 수 있습니다.
엔터 : 오른쪽 키를 사용하여 다음 OSD 레벨로 들어갈 수 있습니다.
선택 : 위로 / 아래로 키를 사용하여 OSD 선택을 이동할 수 있습니다.



엔터 : 엔터 키를 사용하여 OSD 설정을 적용하고 이전 OSD 레벨로 돌아갈 수 있습니다.
선택 : 아래로 키를 사용하여 OSD 설정을 조정할 수 있습니다.



선택 : 위로 / 아래로 키를 사용하여 OSD 설정을 조정할 수 있습니다.



엔터 : 엔터 키를 사용하여 OSD 를 종료하고 이전 OSD 레벨로 돌아갈 수 있습니다.

선택 : 왼쪽 / 오른쪽 키를 사용하여 OSD 설정을 조정할 수 있습니다.

OSD Setting(OSD 설정)

제어 키에 대한 기본 및 간단한 사용법 .

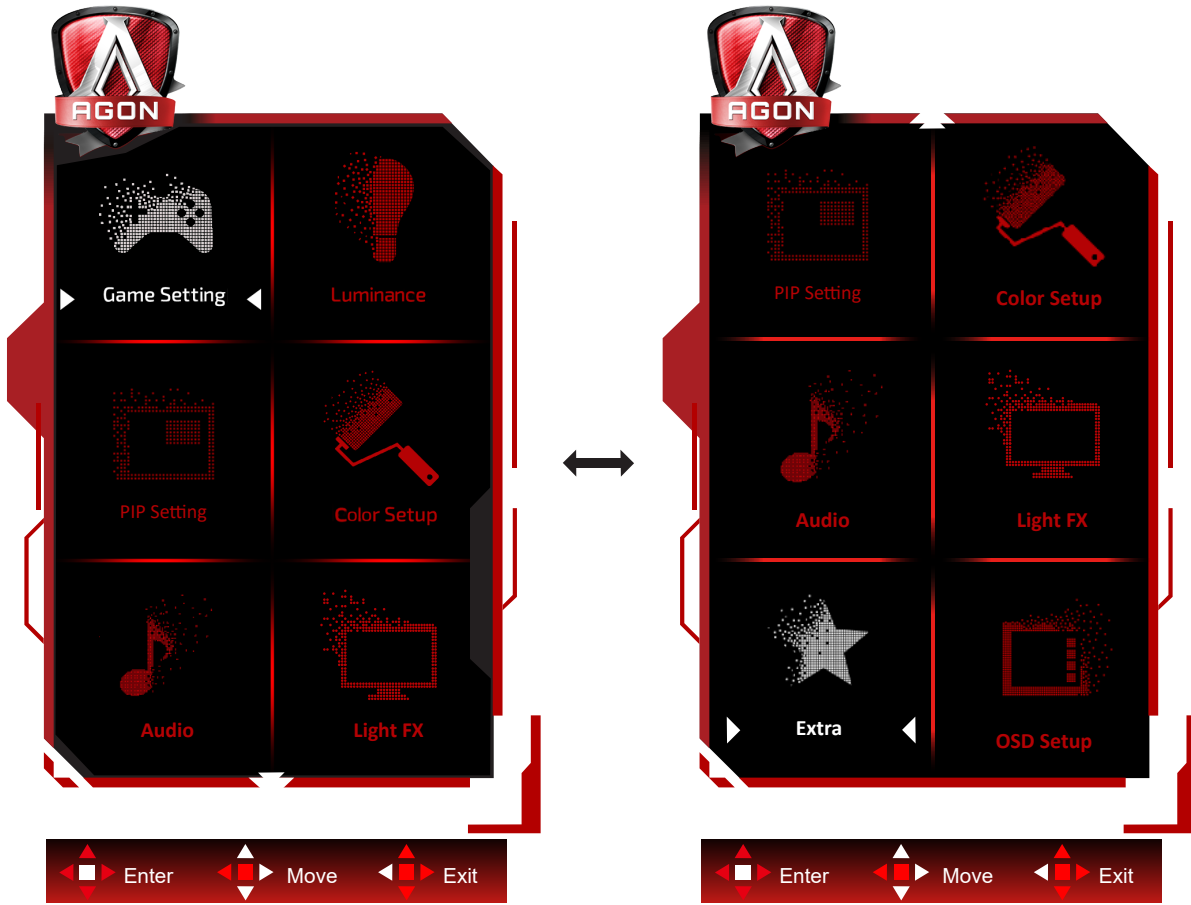



- 1). 메뉴 버튼을 눌러 OSD 창을 활성화합니다 .
- 2). 키 가이드에 따라 OSD 설정을 이동하거나 선택 (조정) 하십시오 .
- 3). OSD 잠금 / 잠금 해제 기능 : OSD 를 잠금 또는 잠금 해제하려면 OSD 기능이 비활성화된 상태에서 Down(아래) 버튼을 10 초 동안 누르십시오 .

참고 :

- 1) 제품에 신호 입력이 하나만 있는 경우 "Input Select"(입력 선택)이 비활성화됩니다 .
- 2) ECO 모드 (표준 모드 제외), DCR 모드 DCB , 이 네 개의 모드 중 한 모드만 사용할 수 있습니다 .

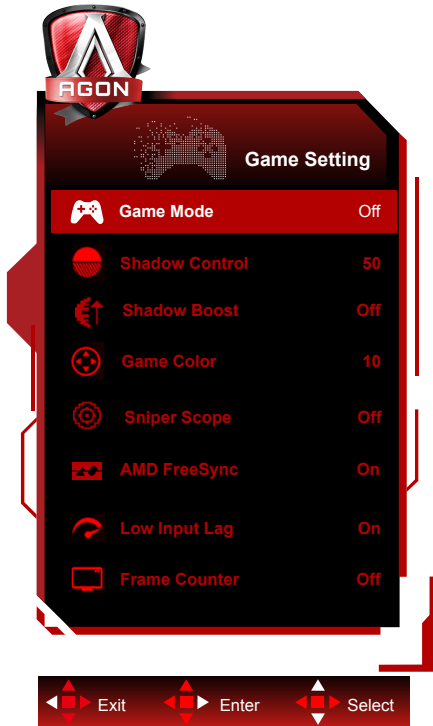
Game Setting(게임 설정)



	Game Mode (게임 모드)	Off(끄기)	게임 모드별 최적화는 없습니다 .
		FPS	FPS(1 인칭 슈팅) 게임용입니다 . 어두운 테마의 블랙 레벨 디테일을 향상시켜줍니다 .
		RTS	RTS(Real Time Strategy) 게임용입니다 . 화질을 향상시켜줍니다 .
		Racing	Racing 게임용입니다 . 응답 시간이 가장 빠르며 채도가 높습니다 .
		사용자 1	사용자의 기본설정 내용을 사용자 1 로 저장할 수 있습니다 .
		사용자 2	사용자의 기본설정 내용을 사용자 2 로 저장할 수 있습니다 .
		사용자 3	사용자의 기본설정 내용을 사용자 3 으로 저장할 수 있습니다 .
	Shadow Control (음영 제어)	0-100	음영 제어 기본값은 50 이며 , 최종 사용자는 50 에서 100 사이 또는 50 에서 0 사이에서 조정해서 명암비를 높이면 이미지를 선명하게 만들 수 있습니다 . 영상이 너무 어두워서 디테일을 분명하게 보이지 않을 경우 50 에서 100 사이에서 조정하면 선명한 이미지를 얻을 수 있습니다 . 영상이 너무 환해서 디테일을 분명하게 보이지 않을 경우 50 에서 0 사이에서 조정하면 선명한 이미지를 얻을 수 있습니다 .
	Shadow Boost (색도 부스트)	Off(끄기) / 레벨 1 / 레벨 2 / 레벨 3	어둡거나 밝은 영역의 화면 세부 사항을 향상시켜 밝은 영역의 밝기를 조정하고 과채도 증상이 나타나지 않도록 할 수 있습니다 .
	Game Color (게임 색상)	0-20	게임 색에서 0-20 의 레벨로 채도를 조정함으로써 보다 나은 영상을 만들 수 있습니다 .
Sniper Scope (스나이퍼 스코프)	Off(끄기) / 1.0 / 1.5 / 2.0	슈팅 시 부분만 확대하여 목표를 쉽게 겨냥할 수 있습니다 .	

	AMD FreeSync	On/Off (켜기 / 끄기)	AMD FreeSync Premium/G-SYNC 를 비활성화하거나 활성화합니다.
	Low input Lag (낮은 입력 지연 시간)	On/Off (켜기 / 끄기)	프레임 버퍼를 종료하면 입력 지연을 줄일 수 있습니다.. 참고 : 낮은 입력 지연은 기본적으로 비활성화되어 있으며 필드 주파수가 120 Hz 미만인 경우 이를 조정할 수 없습니다. 낮은 입력 지연은 기본적으로 활성화되어 있으며 필드 주파수가 120 Hz 이고 적응형 동기화 상태일 때는 이를 조정할 수 없습니다.
	프레임 카운터	Off/ 오른쪽 위 / 오른쪽 아래 / 왼쪽 아래 / 왼쪽 위	선택한 모서리에 수직 주파수를 표시합니다. (프레임 카운터 기능은 AMD 그래픽 카드에서만 작동합니다.)

참고 :

“휘도”의 “HDR 모드”또는“HDR”가 꺼짐 이외의 상태로 설정되어 있는 경우 “게임 모드”, “그림자 조절”, 그리고 “게임 색상” 옵션을 조정할 수 없습니다.

색 설정에서 색 공간이 sRGB 또는 DCI-P3 로 설정된 경우 게임 모드, 암시야 제어 및 게임 톤 항목을 조정할 수 없습니다.

Luminance(휘도)

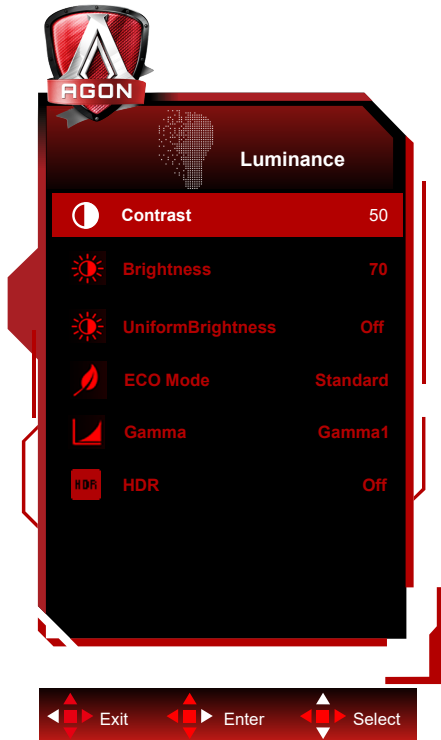

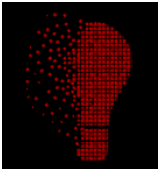
	Contrast(명암)	0-100	명암을 조정합니다 .
	Brightness (밝기)	0-100	밝기를 조정합니다
	UniformBrightness (균일한 밝기)	On(켜기)/Off(끄기)	균일한 밝기를 켜면 흰색 화면 창 크기가 변경되더라도 SDR 모드에서 최고 밝기가 그대로 유지됩니다.
	Eco mode (Eco 모드)	Standard(표준)	표준 모드
		Text(텍스트)	텍스트 모드
		Internet(인터넷)	인터넷 모드
		Game(게임)	게임 모드
		Movie(영화)	영화 모드
		Sports(스포츠)	스포츠 모드
	Gamma(감마)	Reading(판독)	판독 모드
Gamma1(감마 1)		감마 1 로 조정	
Gamma2(감마 2)		감마 2 로 조정	
HDR	Gamma3(감마 3)	감마 3 로 조정	
	Off / DisplayHDR / HDR Picture / HDR Movie / HDR Game	사용자의 필요에 맞춰 HDR 프로필을 설정하십시오 . 참고사항 : HDR 콘텐츠가 감지되면 조정할 수 있도록 HDR 옵션이 표시됩니다	
HDR Mode	Off / HDR Picture / HDR Movie / HDR Game	HDR 효과를 시뮬레이션하는 이미지의 색상 및 대비 최적화됨 . 참고사항 : HDR 콘텐츠가 감지되지 않으면 조정할 수 있도록 HDR 모드 옵션이 표시됩니다	

참고 :

"휘도"의 "HDR 모드"가 꺼짐 이외의 상태로 설정되어 있는 경우 "대비", "에코 모드", 그리고 "감마" 옵션을 조정할 수 없습니다 .

"휘도 "HDR"이 꺼짐 이외의 상태로 설정되어 있는 경우 "휘도" 아래의 모든 항목을 조정할 수 없습니다 .

색상 설정에서 색 공간이 sRGB 또는 DCI-P3 로 설정된 경우 명암 , 밝기 시나리오 모드 , 감마 및 HDR/HDR 모드 항목을 조정할 수 없습니다 .

PIP Setting (PIP 설정)



	PIP	Off (끄기) / PIP / PBP	PIP 또는 PBP 를 비활성화하거나 활성화합니다 .
	Main Source (메인 소스)		메인 화면 소스를 선택합니다 .
	Sub Source (하위 소스)		하위 화면 소스를 선택합니다 .
	Size (크기)	Small(작게)/Middle(중간)/Large(크게)	화면 크기를 선택합니다 .
	Position(위치)	Right-up(오른쪽 위)	화면 위치를 설정합니다 .
		Right-down(오른쪽 아래)	
		Left-up	
		Left-down	
Audio(오디오)	On(켜짐): PIP 오디오	오디오 설정을 비활성화하거나 활성화합니다 .	
	Off(끄기): 메인 오디오		
Swap(스왑)	On(켜짐): 스왑	화면 소스를 바꿉니다 .	
	Off(끄기): 작업 없음		

참고 :

- 1) "밝기"의 "HDR"이 꺼짐이 아닌 상태로 설정된 경우 "PIP 설정"의 모든 항목을 조정할 수 없습니다 .
- 2) PIP/PBP 가 활성화된 경우 OSD 메뉴에서 일부 색상 관련 조정은 주 화면에서만 가능하며 하위 화면에서는 지원되지 않습니다 . 따라서 주 화면과 하위 화면의 색상이 다를 수 있습니다 .
- 3) 원하는 디스플레이 효과를 얻으려면 PBP 에서 입력 신호 해상도를 1720x1440@60Hz 로 설정하십시오 .
- 4) PBP/PIP 가 활성화된 경우 주 화면 / 하위 화면 입력 소스의 호환성은 다음 표와 같습니다 .

PIP/PBP		Main Source (메인 소스)			
		HDMI1	HDMI2	USB C	DP
Sub Source (하위 소스)	HDMI1	V	V	V	V
	HDMI2	V	V	V	V
	USB C	V	V	V	V
	DP	V	V	V	V

Color Setup(색상 설정)

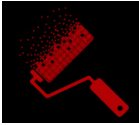

	LowBlue Mode(LowBlue 모드)	끼기 / 멀티미디어/인터넷/ Office/ 독서	색온도를 조절하여 청색광파를 줄입니다 .	
	Color Temp. (색 온도)	Warm (따뜻한색)		따뜻한 색온도로 변경합니다 .
		Normal (기본색)		기본색 색온도로 변경합니다 .
		Cool (차가운색)		차가운색 색온도로 변경합니다 .
		User(사용자색)		사용자가 적색을 조정합니다 사용자가 녹색을 조정합니다 . 사용자가 청색을 조정합니다
	Color Gamut (색 영역)	패널 기본		표준 색 공간 패널 .
		sRGB		SRGB 색으로 변경합니다 .
		DCI-P3		DCI-P3 색 공간 .
	DCB Mode (DCB 모드)	Off		Disable DCB Mode
		Full Enhance (최대 향상)		Full Enhance 모드를 비활성화하거나 활성화합니다
		Nature Skin (자연 피부색)		Nature Skin 모드를 비활성화하거나 활성화합니다
		Green Field (초원)		Green Field 모드를 비활성화하거나 활성화합니다
		Sky-blue (스카이 블루)		Sky-blue 모드를 비활성화하거나 활성화합니다
		AutoDetect (자동 감지)		AutoDetect 모드를 비활성화하거나 활성화합니다

	DCB Demo (DCB 데모)	켜기 또는 끄기	Demo 를 비활성화하거나 활성화합니다 .
	Red(적색)	0-100	사용자가 직접 적색을 변경합니다 .
	Green(녹색)	0-100	사용자가 직접 녹색을 변경합니다 .
	Blue(청색)	0-100	사용자가 직접 청색을 변경합니다 .

참고 :

“휘도”의 “HDR 모드” 또는 “HDR”이 꺼짐 이외의 상태로 설정되어 있는 경우 “색상 설정” 아래의 모든 항목을 조정할 수 없습니다 .

색 공간이 sRGB 또는 DCI-P3 로 설정된 경우 색 설정 아래의 다른 모든 항목을 조정할 수 없습니다 .

Audio(오디오)

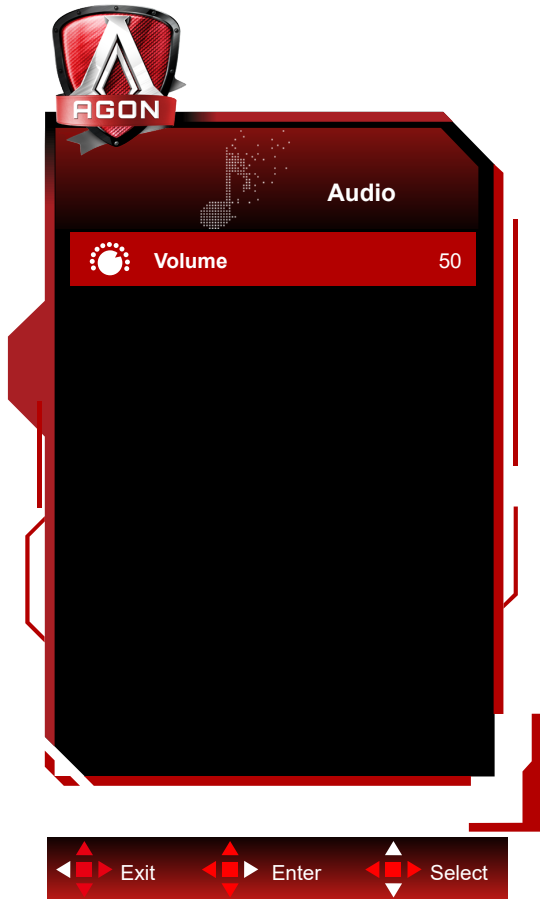

	볼륨	0 ~ 100	볼륨 설정을 조정합니다.
---	----	---------	---------------

Light FX

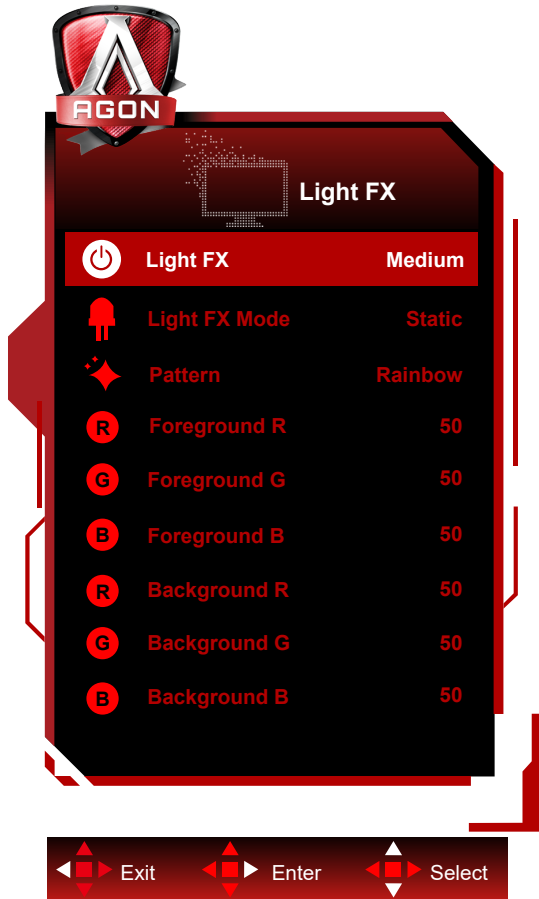

	라이트 FX	끄기 / 약하게 / 중간 / 강하게	Light FX 의 강도를 선택합니다 .
	라이트 FX 모드	오디오 1 / 오디오 2 / 정적 / 스쳐가는 어두운 점 / 그라데이션 이동 / 흩어져 채우기 / 점점이 채우기 / 흩어져 점점이 채우기 / 호흡 / 스쳐가는 밝은 점 / 확대 / 무지개 / 파도 / 섬광 / 데모	라이트 FX 모드 선택
	패턴	Red / Green / Blue / 무지개 / 사용자 정의	라이트 FX 패턴 선택
	포어그라운드 R	0 ~ 100	패턴 설정을 사용자 정의로 설정할 경우 사용자는 라이트 FX 포어그라운드 색을 조정할 수 있습니다 .
	포어그라운드 G		
	포어그라운드 B		
	백그라운드 R	0 ~ 100	패턴 설정을 사용자 정의로 설정할 경우 사용자는 라이트 FX 백그라운드 색을 조정할 수 있습니다 .
백그라운드 G			
백그라운드 B			

Extra(부가기능)



	Input Select (입력 선택)	AUTO(자동)/HDMI1/ HDMI2/DP/USB C	입력 신호 소스를 선택합니다
	USB	Off / 고해상도 / 높은 데이터 속도	For model need to turn on/off USB power during power saving. The default USB setting is Off. If you want to connect USB-C device, please adjust the USB setting to 고해상도 or 높은 데이터 속도 .
	USB Selection	Auto / USB C / USB up	USB 데이터 업로드 경로를 선택하십시오 .
	LEA (국소적인 잔상의 방지)	On(켜짐)/Off(꺼짐)	잔상 발생 위험을 줄이기 위해 LEA 기능을 켜는 데 사용됩니다. 권장 기능 설정 : "On(켜짐)" 이 기능을 활성화하면 화면이 자동으로 좁아져 디스플레이 영역의 밝기가 고정되면서 잔상이 줄어들 수 있습니다 .
	Pixel Orbiting (이미지 이동)	Off(꺼짐)/Weak(흐리게)/ Medium(보통)/ Strong(진하게)/ Strongest(가장 진하게)	잔상 발생 위험을 줄이기 위해 Pixel Orbiting 기능을 켜는 데 사용됩니다. 권장 기능 설정 : "On(켜짐)" 이 기능이 활성화되면 이미지 픽셀이 전체적으로 원형으로 이동합니다 . 이동 시 진폭은 설정에 따라 다릅니다 . 문자가 움직이면서 문자의 측면이 잘릴 수 있습니다 . "Strongest(가장 진하게)"를 선택하면 잔상이 거의 발생하지 않지만 잘려지는 측면이 뚜렷해질 수 있습니다 .
Auto Warning	On(켜짐)/Off(꺼짐)	[닫기] 를 선택하면 경고가 표시되며 사용자가 [예] 또는 [아니오] 를 선택하기 전에는 경고가 [시간 초과] 로 설정되지 않습니다. 최종 사용자가 [아니오] 를 선택하면 [자동 경고] 가 [열기] 로 다시 설정됩니다 .	

	Pixel Refresh (잔상의 제거)	On(켜짐)/Off(꺼짐)	발생한 잔상을 제거하기 위해 Pixel Refresh 기능을 활성화하고 실행하는 데 사용됩니다. 시작 후 메뉴 안내에 따라 "Yes(예)"를 선택하면 디스플레이가 자동으로 화면을 종료합니다. 전원을 계속 켜 상태로 유지하고 어떠한 키도 조작하지 마십시오. 전원 표시등이 흰색으로 깜박입니다 (1 초 간격으로 흰색이 켜졌다 꺼졌다 함). 이 프로세스는 약 10 분 동안 지속됩니다. 마지막에 전원 표시등이 꺼지면서 디스플레이가 대기 상태로 들어갑니다.
	Off timer (끄기 타이머)	0-24 시간	DC 끄기 시간을 선택합니다
	Image Ratio (이미지 비율)	와이드 /Aspect/ 4:3/ 1:1 / 17"(4:3) / 19"(4:3) / 19"(5:4) / 19"W(16:10) / 21.5"W(16:9) / 22"W(16:10) / 23"W(16:9) / 23.6"W(16:9) / 24"W(16:9)/27"W (16:9) / 30"W (21:9) /32"W (16:9) /34"W (21:9) /40" W(16:9) /42" W(16:9)	디스플레이의 이미지 비율을 선택합니다.
	DDC/CI	예 또는 아니오	DDC/CI 지원을 켜거나 끕니다
	Reset(초기화)	예 또는 아니오	메뉴를 기본값으로 초기화합니다
	Time after Pixel Refresh (잔상 제거 후 경과한 시간)		이는 마지막으로 Pixel Refresh 작업을 실행한 후 화면이 켜진 시간을 시간 단위로 나타냅니다. Pixel Refresh 실행 안내는 4 시간마다 사용자에게 자동으로 전송됩니다.
	Pixel Refresh Counts (잔상 제거 횟수)		이는 Pixel Refresh 실행 횟수를 기록하는 데 사용됩니다.

OSD Setup(OSD 설정)

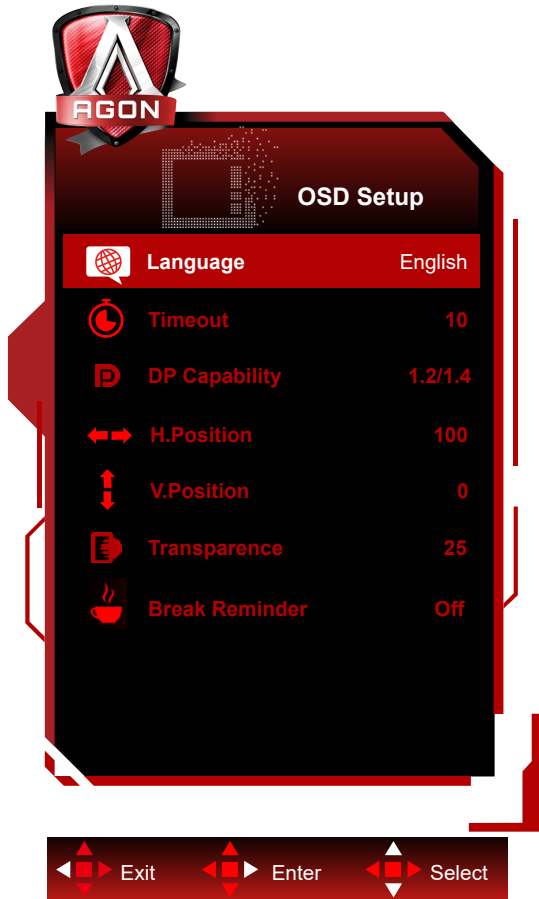

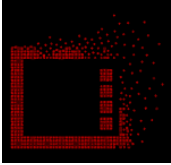
	Language(언어)		OSD 언어를 선택합니다 .
	Timeout (지속시간)	5-120	OSD 지속시간을 조정합니다 .
	DP Capability (DP 성능)	1.1/1.2/1.4	DP1.2/DP1.4 만 무료 동기화 기능을 지원한다는 점에 유의하십시오 .
	H. Position (수평 위치)	0-100	OSD 의 수평 위치를 조정합니다
	V. Position (수직 위치)	0-100	OSD 의 수직 위치를 조정합니다
	Transparence (투명도)	0-100	OSD 의 투명도를 조정합니다 .
	Break Reminder (휴식 미리 알림)	켜기 또는 끄기	사용자가 1 시간 이상 작업을 계속하면 휴식하라는 알림이 표시됩니다

LED 표시등

상태	LED 색
최대 전원 모드	흰색
비활성화 모드	주황색
진행 중인 RS	흰색 표시등이 깜박임 (1 초 간격으로 번갈아 켜졌다 꺼졌다 함)
진행 중인 Panel Refresh	흰색 표시등이 깜박임 (3 초 간격으로 번갈아 켜졌다 꺼졌다 함)
OLED 패널 오작동	주황색 표시등이 깜박임 (1 초 간격으로 번갈아 켜졌다 꺼졌다 함)
종료 모드	표시등이 켜지지 않습니다 .

문제 해결

문제점	적용 가능한 해결책
전원 표시등이 켜지지 않습니다.	<ul style="list-style-type: none"> ● 전원이 켜졌는지 확인하십시오. ● 전원 코드가 연결되었는지 확인하십시오. ● 컴퓨터 전원이 켜졌는지 확인하십시오.
전원 표시등이 켜졌으나 이미지가 표시되지 않습니다.	<ul style="list-style-type: none"> ● 컴퓨터의 그래픽 카드가 올바르게 끼워졌는지 확인하십시오. ● 디스플레이의 신호 라인이 컴퓨터에 올바르게 연결되었는지 확인하십시오. ● 디스플레이의 신호 라인 플러그를 확인하고 모든 핀이 구부러지지 않았는지 확인하십시오. ● 컴퓨터 키패드의 Caps Lock 키를 눌러 표시등을 관찰하면서 컴퓨터가 작동하는지 확인하십시오.
이미지가 표시되지 않지만 전원 표시등이 주황색으로 깜박입니다.	<ul style="list-style-type: none"> ● OLED 패널에서 오작동이 발생하여 제대로 작동하지 못합니다. AOC 애프터 서비스 직원에게 조언을 구하십시오.
플러그 - 투 - 유즈 기능이 실행되지 않습니다.	<ul style="list-style-type: none"> ● 디스플레이가 플러그 - 투 - 유즈 기능을 지원하는지 확인하십시오. ● 어댑터가 플러그 - 투 - 유즈 기능을 지원하는지 확인하십시오.
이미지가 어둡습니다.	<ul style="list-style-type: none"> ● 휘도와 명암비를 조정하십시오.
이미지가 튀거나 물결 모양으로 휘어집니다.	<ul style="list-style-type: none"> ● 주변에 전자 간섭을 유발할 수 있는 전기 제품이나 장치가 있을 수 있습니다.
화면에 "the signal wire is not available(신호 라인을 사용할 수 없음)" 또는 "no signal(신호 없음)"이 표시됩니다.	<ul style="list-style-type: none"> ● 신호 라인이 올바르게 연결되었는지 확인하십시오. ● 신호 라인 플러그의 핀이 손상되었는지 확인하십시오. ● 발생한 잔상을 제거하기 위해 Pixel Refresh 기능을 활성화하고 디스플레이 메뉴에서 실행하여 잔상을 제거할 수 있습니다. 이 기능을 여러 번 실행하면 원하는 이미지 표시 효과를 얻을 수 있습니다. 화면 유지 관리에 관한 기타 지침은 공식 웹사이트에서 사용자 지침을 참조하십시오.
화면에 "invalid input(잘못된 입력)"이 표시됩니다.	<ul style="list-style-type: none"> ● 컴퓨터가 잘못된 디스플레이 모드로 설정되었는지 확인하십시오. 컴퓨터를 자세한 사용자 지침에 지정된 디스플레이 모드로 다시 설정하십시오.
잔상.	<ul style="list-style-type: none"> ● OLED 패널의 특성상 발생한 잔상을 제거하기 위해 Pixel Refresh 기능을 활성화하고 디스플레이 메뉴에서 실행하여 잔상을 제거할 수 있습니다. 원하는 이미지 표시 효과를 얻기 위해 기능을 여러 번 실행할 것을 권장합니다. 화면 유지 관리에 관한 기타 지침은 공식 웹사이트에서 사용자 지침을 참조하십시오.
규정 및 서비스	CD 설명서 또는 www.aoc.com (해당 국가에서 구매 모델 검색 및 지원 페이지에서 규정 및 서비스 정보 확인)에 있는 규정 및 서비스 정보를 참조하십시오.

사양

일반 사양

패널	모델명	AG456UCZD	
	구동장치	OLED	
	볼 수 있는 이미지 크기	113 cm(대각선)	
	픽셀 피치	0.303mm(H) × 0.303mm(V)	
	디스플레이 색상	1.07B 색상	
기타	수평 스캔 범위	30k-185kHz(HDMI) 30k~385kHz(DP/USB C)	
	수평 스캔 크기 (최대)	1042.66mm	
	수직 스캔 범위	48~120Hz (HDMI) 48~240Hz(DP/USB C)	
	수직 스캔 크기 (최대)	436.46mm	
	사전 설정된 최적의 해상도	3440 x 1440@60Hz	
	최대 해상도	3440 x 1440@100Hz(HDMI) 3440x1440@240Hz (DP/USB C)	
	플러그애플레이	VESA DDC2B/CI	
	전원	100-240V~ 50/60Hz 3.5A	
	커넥터 타입	HDMI2/DP/USB C/USBx4/USB upstream/ 이어폰 출력	
	전력 소비	일반 (기본 밝기 및 대비)	103W
최대 (밝기 = 100, 명암 =100)		≤ 310W	
대기 모드		≤ 0.5 W	
USB C	USB C	리버시블 플러그 커넥터	
	초고속	데이터 및 비디오 전송	
	DP	내장형 DisplayPort Alt 모드	
	전력 공급	USB PD 버전 3.0	
	최대 전력 공급	최대 90W* (5V/3A, 9V/3A, 10V/3A, 12V/3A, 15V/3A, 20V/4.5A)	
환경 요소	온도	작동	0° C~40° C
		비 작동	-25° C~55° C
		Panel Refresh 기능 권장 온도를 실행한다	10° C~40° C
	습도	작동	10% ~ 85%(비응축)
		비 작동	5% ~ 93%(비응축)
	고도	작동	0~ 5,000 m(0~ 499,993.92cm)
비 작동		0~ 12192m(0~ 40000ft)	



참고:

1). 본 제품이 지원하는 최대 디스플레이 색상 수는 10억 7천만 가지이며, 설정 조건은 다음과 같습니다. (일부 그래픽 카드의 경우 출력 제한으로 인해 차이가 있을 수 있습니다.)

신호 버전 색 형식 상태 색상 비트	HDMI2.0		DisplayPort1.4		USB C @USB High Data Speed	USB C @USB High Resolution	USB C @USB High Data Speed	USB C @USB High Resolution
	YCbCr422 YCbCr420	YCbCr444 RGB	YCbCr422 YCbCr420	YCbCr444 RGB	YCbCr422 YCbCr420	YCbCr422 YCbCr420	YCbCr444 RGB	YCbCr444 RGB
	3440x1440 240Hz 10bits	W	W	OK	OK	W	OK	W
3440x1440 240Hz 8bits	W	W	OK	OK	W	OK	W	OK
3440x1440 200Hz 10bits	W	W	OK	OK	W	OK	W	OK
3440x1440 200Hz 8bits	W	W	OK	OK	W	OK	W	OK
3440x1440 144Hz 10bits	W	W	OK	OK	W	OK	W	OK
3440x1440 144Hz 8bits	W	W	OK	OK	W	OK	W	OK
3440x1440 120Hz 10bits	W	W	OK	OK	W	OK	W	OK
3440x1440 120Hz 8bits	W	W	OK	OK	W	OK	W	OK
3440x1440 100Hz 10bits	OK	W	OK	OK	OK	OK	W	OK
3440x1440 100Hz 8bits	OK	OK	OK	OK	OK	OK	OK	OK
3440x1440 60Hz 10bits	OK	OK	OK	OK	OK	OK	OK	OK
3440x1440 60Hz 8bits	OK	OK	OK	OK	OK	OK	OK	OK
3440x1440 30Hz 10bits	OK	OK	OK	OK	OK	OK	OK	OK
Low resolution 2560x1080 50Hz 10bits	OK	OK	OK	OK	OK	OK	OK	OK
Low resolution 2560x1080 50Hz 8bits	OK	OK	OK	OK	OK	OK	OK	OK

2) DP 1.4(HBR3) 신호 입력의 경우 (RGB/YCbCr 4:4:4 형식에서) WQHD 240Hz 10억 7천만 색상에 도달하려면 DSC 지원 그래픽 카드를 사용해야 합니다. DSC 지원에 대해서는 그래픽 카드 제조업체에 문의하십시오.

3).3440x1440@240HzDSC를 지원하는 그래픽 카드를 사용해야 합니다.일부 그래픽 카드 출력의 제한으로 인해 차이가 있을 수 있습니다.DSC 지원을 받으려면 그래픽 카드 제조업체에 문의하십시오.

4) 최대 출력 90W의 다기능 USB C 커넥터.출력은 장면, 환경 또는 다양한 노트북 모델에 연결된 경우에 따라 달라질 수 있습니다.구체적인 데이터는 실제 상황을 기준으로 한다.

사전 설정된 디스플레이 모드

표준	해상도 (± 1Hz)	수평 주파수 (kHz)	수직 주파수 (Hz)
VGA	640 × 480@60Hz	31.469	59.940
	640x480@72Hz	37.861	72.809
	640x480@75Hz	37.500	75.000
	640x480@100Hz	51.080	99.769
	640x480@120Hz	60.938	119.720
SVGA	800x600@56Hz	35.156	56.250
	800 × 600@60Hz	37.879	60.317
	800x600@72Hz	48.077	72.188
	800x600@75Hz	46.875	75.000
	800x600@100Hz	62.760	99.778
	800x600@120Hz	76.302	119.972
XGA	1024x768@60Hz	48.363	60.004
	1024x768@70Hz	56.476	70.069
	1024x768@75Hz	60.023	75.029
	1024x768@100Hz	80.450	99.811
	1024x768@120Hz	97.550	119.989
SXGA	1280x1024@60Hz	63.981	60.020
	1280x1024@75Hz	79.976	75.025
FHD	1920 × 1080@60Hz	67.500	60.000
	1920x1080@100Hz	112.500	100.000
	1920x1080@120Hz	137.260	119.982
	1920x1080@240Hz	278.400	240.000
WQHD	3440 × 1440@60Hz	96.180	60.000
	3440x1440@120Hz	192.360	120.000
	3440x1440@144Hz	222.056	143.912
	3440x1440@165Hz	242.543	164.995
	3440x1440@240Hz	384.722	240.001
PBP	1280x1440@60Hz	89.450	59.913
	1280x1440@75Hz	111.972	74.998
	1280x1440@100Hz	149.300	100.000
	1280x1440@120Hz	179.157	119.998
	1280x1440@144Hz	214.994	144.002
	1280x1440@240Hz	358.320	240.000
IBM MODES			
DOS	720x400@70Hz	31.469	70.087
MAC MODES			
VGA	640x480@67Hz	35.000	66.667
SVGA	832x624@75Hz	49.725	74.551

노트 : VESA 표준에 따라 다른 운영 체제 및 그래픽 카드의 화면 주사율 (필드 주파수) 을 계산할 때 특정 오류 (+/-

1Hz) 가 발생할 수 있습니다. 호환성을 높이기 위해 이 제품의 공칭 화면 주사율은 반올림했습니다. 실제 제품을 참조하십시오.

핀 지정

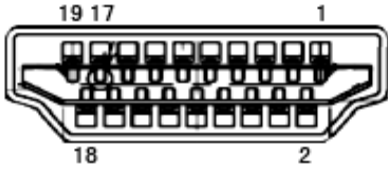

19 핀 컬러 디스플레이 신호 케이블

핀 번호	신호 이름	핀 번호	신호 이름	핀 번호	신호 이름
1.	TMDS 데이터 2+	9.	TMDS 데이터 0-	17.	DDC/CEC 접지
2.	TMDS 데이터 2 실드	10.	TMDS 클럭 +	18.	+5V 전원
3.	TMDS 데이터 2-	11.	TMDS 클럭 실드	19.	핫 플러그 감지
4.	TMDS 데이터 1+	12.	TMDS 클럭 -		
5.	TMDS 데이터 1 실드	13.	CEC		
6.	TMDS 데이터 1-	14.	예약됨 (장치 상 N.C.)		
7.	TMDS 데이터 0+	15.	SCL		
8.	TMDS 데이터 0 실드	16.	SDA		

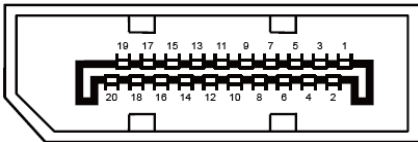

20 핀 컬러 디스플레이 신호 케이블

핀 번호	신호 이름	핀 번호	신호 이름
1	ML_Lane 3 (n)	11	GND
2	GND	12	ML_Lane 0 (p)
3	ML_Lane 3 (p)	13	CONFIG1
4	ML_Lane 2 (n)	14	CONFIG2
5	GND	15	AUX_CH(p)
6	ML_Lane 2 (p)	16	GND
7	ML_Lane 1 (n)	17	AUX_CH(n)
8	GND	18	핫 플러그 감지
9	ML_Lane 1 (p)	19	DP_PWR 리턴
10	ML_Lane 0 (n)	20	DP_PWR

플러그앤플레이

DDC2B 플러그앤플러그 기능

이 모니터에는 VESA DDC 표준에 따라 VESA DDC2B 가 탑재되어 있습니다. 이로써 모니터에서 호스트 시스템에 자신의 ID 을 알릴 수 있고, 사용 중인 DDC 의 레벨에 따라 자신의 디스플레이 성능에 대한 추가 정보도 보낼 수 있습니다.

DDC2B 은 I2C 프로토콜에 기반한 양방향 데이터 채널입니다. 호스트는 DDC2B 채널을 통해 EDID 정보를 요청할 수 있습니다.