



LCD モニターユーザーマニュアル

M2470SWD/M2470SWD2/M2470SWD23/M2470SWDA2/M2470SWH
E2470SWD/E2470SWH/E2470SWDA/E2470SWHE
(LED バックライト)



安全上の注意事項	3
国内表記法	3
電源	4
取り付け	5
お手入れ	6
その他	7
セットアップ	8
同梱されているもの	8
スタンドとベースのセットアップ	9
視野角を調整する	10
モニターを接続する	11
壁取り付け	13
調整	14
ホットキー	14
OSD の設定	16
輝度	17
画像設定	18
色温度	19
写真ブースト	20
OSD 設定	21
その他	22
終了	23
LED インジケータ	24
ドライバー	25
i-Menu	25
e-Saver	26
Screen+	27
トラブルシューティング	28
仕様	30
一般仕様 E2470SWD	30
一般仕様 E2470SWH	31
一般仕様 E2470SWHE	32
一般仕様 E2470SWDA	33
一般仕様 M2470SWD / M2470SWD2 / M2470SWD23 / M2470SWDA2	34
一般仕様 M2470SWH	36
プリセットディスプレイモード	37
ピン配列	38
プラグアンドプレイ	40

安全上の注意事項

国内表記法

次のサブセクションでは、本文書で使用する表記法について説明します。

注記、注意、および、警告

本ガイドでは、テキストにはアイコンが併記されてることがあります。また、テキストは太字または斜体で書かれていることがあります。テキストは注記、注意、警告です。次の内容を表します:



注記:「注記」はコンピュータシステムをより良くご利用いただくための重要な情報です。





注意:「注意」は、ハードウェアの破損やデータの損失につながる可能性があることを表します。また、危険を防止する方法について説明します。





警告:「警告」は、怪我につながる可能性があることを表します。警告によっては、異なる形式で表示され、アイコンが付いていないことがあります。その場合は、法定機関によって、特定の方法で警告を表示することが義務付けられています。

電源

 モニターはラベルに記載されている電源タイプを使用して動作します。ご自宅の電源のタイプが分からない場合は、販売代理店または地域の電力会社までお問い合わせください。

 モニターには 3 プロング接地プラグ(3 本の(接地)ピンのあるプラグ)が装備されています。このプラグは接地電源コンセントにしか差し込むことができないので安全です。ご自宅のコンセントが 3 ワイヤプラグに対応しない場合は、電気工に正しいコンセントの取り付けを依頼するか、または、アダプターを使用して機器を安全に接地します。接地プラグの安全性を損なわないでください。

 雷を伴う嵐の際や、長期間使用しない場合は、ユニットのプラグの接続を外します。こうすることで、電圧の急激な変化によってモニターが破損することを防止します。

 電源ケーブルや延長コードを取り付けすぎないでください。電源ケーブルや延長コードが多すぎると、火災や感電につながる可能性があります。

 正しく操作するために、モニターは、100 – 240V AC、最小 1.5A と記載されたコンセントのある UL 規格のコンピュータだけでお使いください。

 壁コンセントは装置の近くに設置して、容易にアクセスできるようにします。

 必ず付属の電源アダプタ (12Vdc 3A 出力) のみと一緒にお使いください。このアダプタは、UL、CSA 規格認定済み(但し、電源アダプタ付きのモニターのみ)です。

取り付け

! モニターは不安定なカート、スタンド、三脚、ブラケット、または、テーブルの上には設置しないでください。モニターが落下して、怪我をしたり、本製品の甚大な破損につながる可能性があります。製造元が推奨するカート、スタンド、三脚、ブラケット、またはテーブル、または、本製品に付属のカート、スタンド、三脚、ブラケット、または、テーブルだけをお使いください。製品を取り付ける際には、製造元の指示に従います。また、製造元が推奨する取り付け付属品を使用します。製品をカートに載せて移動する際には十分に注意してください。

! モニターのキャビネットの穴に異物を押し込まないでください。回路部品が破損して、火災や感電につながる可能性があります。モニターに液体をこぼさないでください。

! 製品の前面を下にして床に置かないでください。

! モニターを壁や棚に取り付ける場合は、製造元が認証する取り付けキットを使用し、キットの説明書に従います。

! 下の図にあるように、モニターの周囲には空間を保ちます。モニターの周囲に十分な空間がないと、空気循環が悪いために過熱して、火災につながったり、モニターが破損することがあります。

モニターを壁や棚に取り付ける場合は、下にあるモニター周囲の推奨換気領域を参照してください:

壁面に取付ける

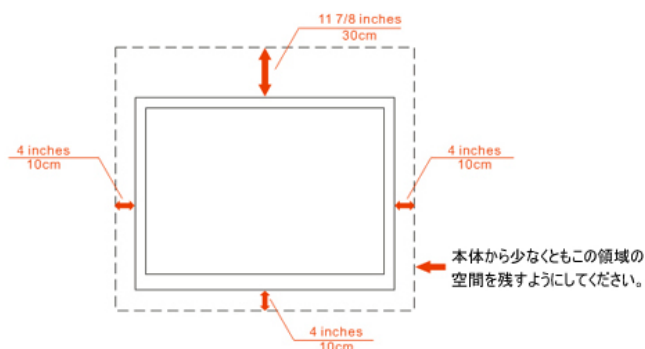

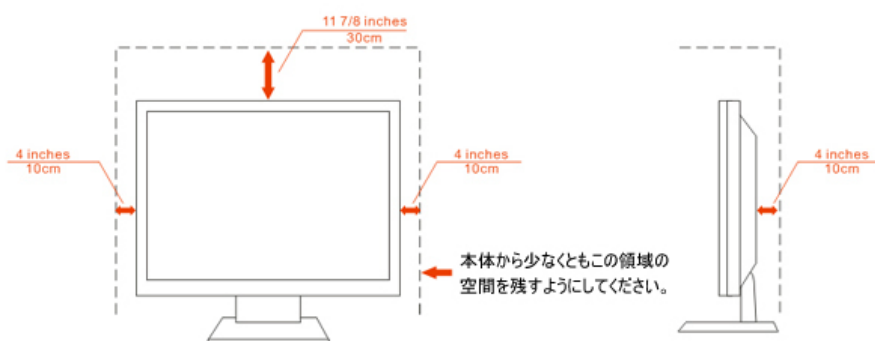

取付け(スタンド付き)



お手入れ

 キャビネットは付属の布を使って定期的に清掃します。シミを拭き取る場合は、強い洗剤ではなくソフト洗剤を使用します。強い洗剤を使うと、製品のキャビネットが焦げることがあります。

 お手入れの際には、洗剤が製品の中に入り込まないように注意します。粗い布で拭くと、スクリーン表面に傷が付きます。

 製品のお手入れの際には、電源コードの接続を外してください。

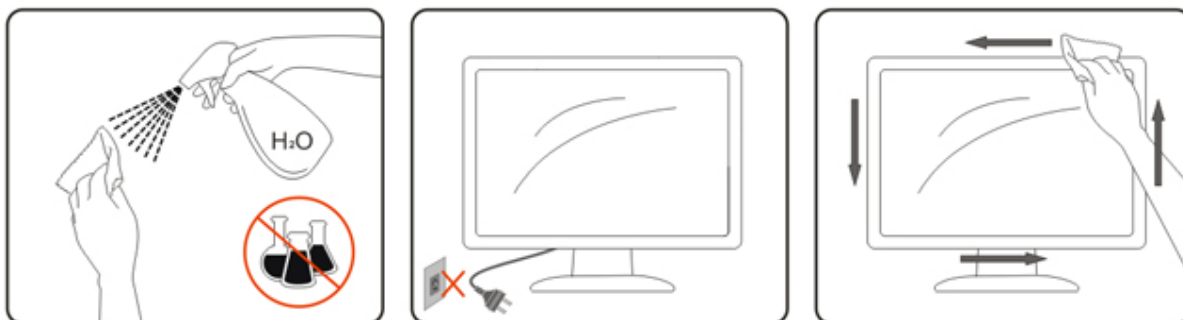

その他



製品から異臭がする場合や、異常な音が聞こえる場合、または、煙が出る場合は、直ちに電源プラグを抜いて、サービスセンターまでご連絡ください。



換気用の開口部がテーブルやカーテンで塞がれていないことを確認します。



LCD モニターの動作中は、激しく揺り動かしたり、強い衝撃を与えないでください。



動作中や運搬中は、モニターを叩いたり落とさないでください。

セットアップ

同梱されているもの



モニタ



CD のマニュアル



モニタベース



ワイヤーホルダー



電源ケーブル



DVI ケーブル



アナログケーブル



Audio ケーブル



HDMI ケーブル

*一部の国や地域によって、信号ケーブル（アナログ、DVI、Audio、HDMI ケーブル）の一部が同梱されていない場合があります。

スタンドとベースのセットアップ

ベースをセットアップしたり取り外す場合は、次の手順に従います。

セットアップ:

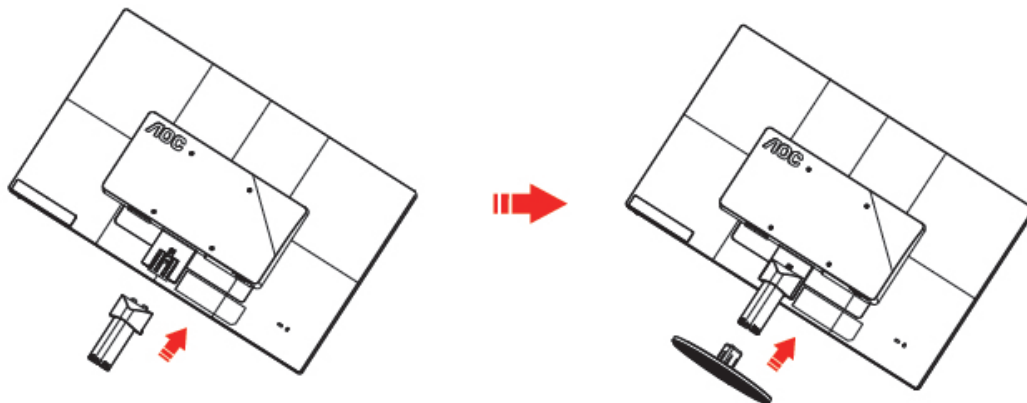

取り外し:

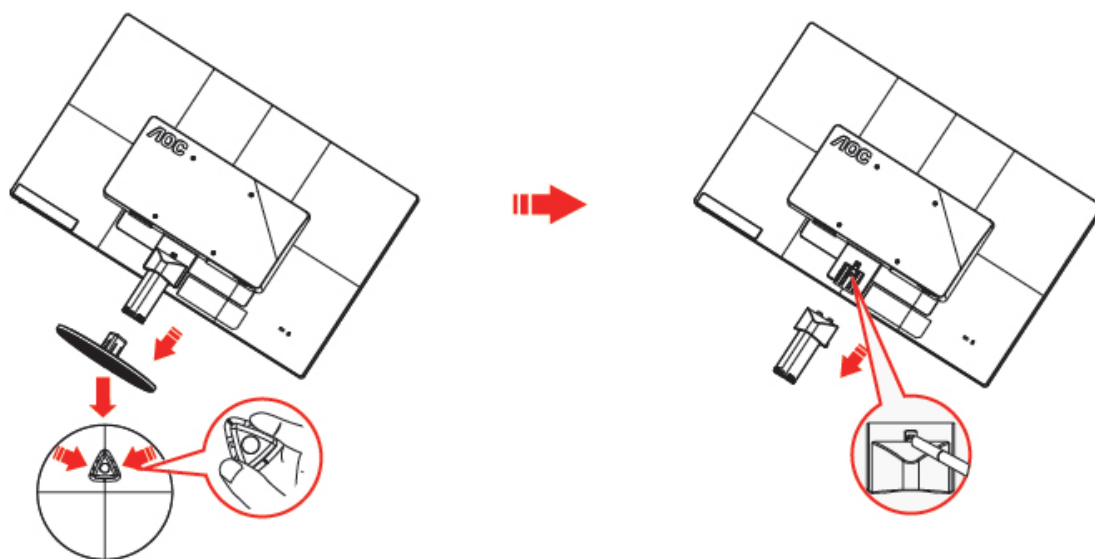

視野角を調整する

最適な視野角になるように、まず、モニターの全面を見て、次に、モニターをお好みの角度に調整します。

モニターの角度を変更する際には、モニターが倒れないようにスタンドを支えます。

モニターの角度は -5° ~ 25° に調整できます。

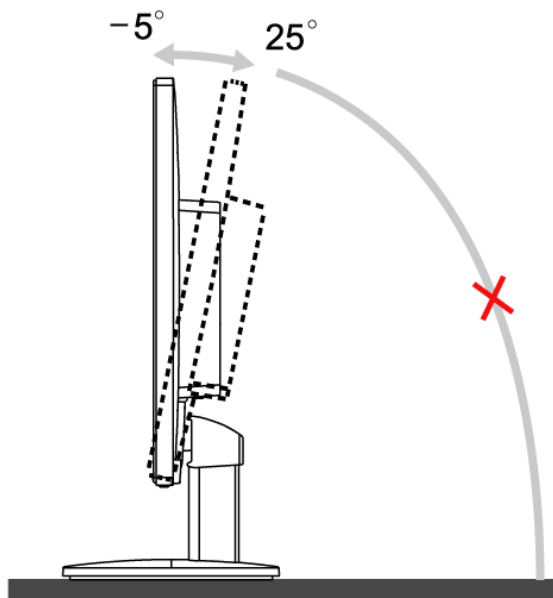

注記:

角度を調節するときに、液晶画面に手を触れないようご注意ください。液晶画面の破損や故障の原因となります。

モニターを接続する

モニターおよびコンピュータの背面のケーブル接続:

E2470SWHE/M2470SWH

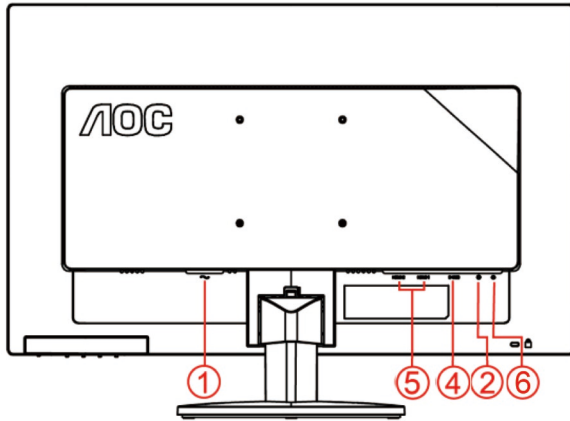

E2470SWDA/M2470SWDA2

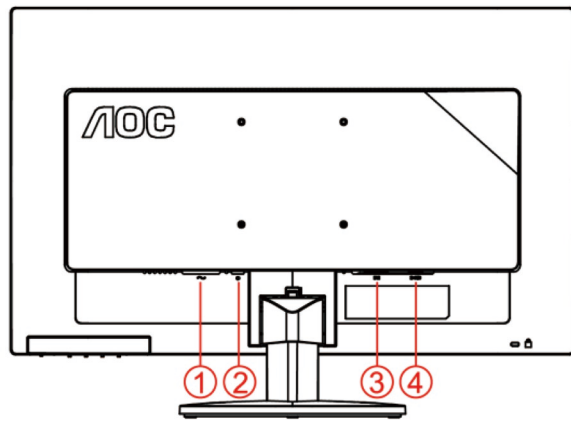

M2470SWD/M2470SWD2/M2470SWD23/E2470SWD

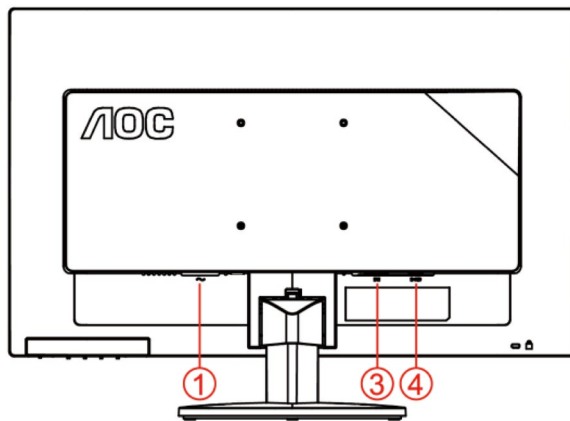

E2470SWH

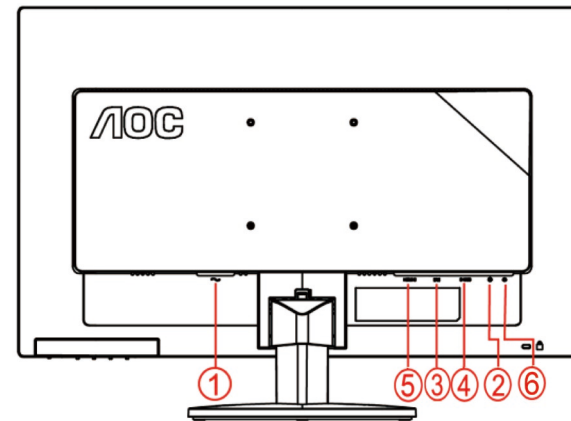

1. 電源
2. オーディオケーブル端子
3. DVI
4. D-Sub
5. HDMI
6. イヤホンアウト

装置を保護するために、接続する前に PC と LCD モニターをオフにします。

- 1 電源ケーブルをモニターの背面にある AC ポートに接続します。
- 2 15 ピン D-Sub ケーブルの一方の端をモニターの背面に接続して、もう一方の端をコンピュータの D-Sub ポートに接続します。
- 3 (オプション-DVI ポート付きのビデオカードが必要です-)DVI ケーブルの片方の端をモニターの背面に接続して、もう片方をコンピュータの DVI ポートに接続します。

- 4 (オプション -HDMI ポートのあるビデオカードが必要です-)HDMI ケーブルの一方の端をモニターの背面に接続して、もう一方の端をコンピュータの HDMI ポートに接続します。
- 5 (オプション -Audio ポートのあるビデオカードが必要です-) Audio ケーブルの一方の端をモニターの背面に接続して、もう一方の端をコンピュータの Audio ポートに接続します。
- 6 モニターとコンピュータをオンにします。
- 7 ビデオコンテンツのサポートする解像度: VGA / DVI / HDMI。

モニターに画像が表示されれば、取り付けは完了です。画像が表示されない場合は、「トラブルシューティング」を参照してください。

壁取り付け

オプションの壁取り付けアームの準備をします。



本モニターは、別売りの壁面取り付けアームに据え付けることができます。準備をする前に、電源を切断します。次の手順に従います：

- 1 ベースを取り外します。
- 2 製造元の指示に従って、壁面取り付け用アームを組み立てます。
- 3 壁面取り付け用アームをモニターの背面に置きます。アームの穴をモニターの背面にある穴と揃えます。
- 4 4本のネジを穴に差し込んで締めます。
- 5 ケーブルを取り付け直します。オプションの壁面取り付け用アームに付属しているユーザーマニュアルにある指示に従って、アームを壁に取り付けます。

注記：機種によっては、VESA規格の取り付け用ネジ穴がないことがあります。販売代理店、または、AOCの公式部署までお問い合わせください。

調整

ホットキー

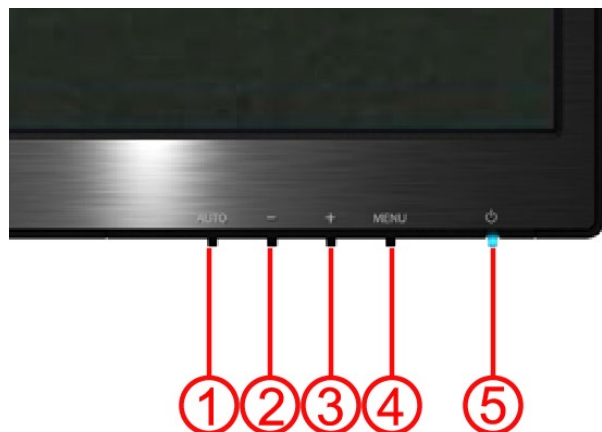

E2470SWH / E2470SWHE / E2470SWDA / M2470SWDA2 / M2470SWH

1	自動/ソース/終了
2	Clear vision /-
3	音量/+
4	メニュー/確定
5	電源

M2470SWD / M2470SWD2/M2470SWD23 / E2470SWD

1	自動/ソース/終了
2	Clear vision /-
3	4:3 あるいはワイド wide/
4	メニュー/確定
5	電源

電源

電源ボタンを押してモニタの電源をオン/オフにしてください。

メニュー/確定

ここを押して OSD を表示するか、または選択している項目を確定してください。

音量 / +(E2470SWH / E2470SWHE / E2470SWDA / M2470SWDA2 / M2470SWH)

OSD が表示されない場合、[音量] (+) を押して音量調整バーをアクティブにし、- または + を押して音量を調整します（スピーカー搭載モデルのみ）。

4:3 あるいはワイド画像比 (M2470SWD / M2470SWD2/M2470SWD23 / E2470SWD)

OSD が表示されていない際に、左のホットキーを連続して押し、4:3 あるいはワイド画像比を切り替えます。(製品画面サイズが 4:3 あるいは入力信号解像度がワイド形式の場合、ホットキーの調整は無効となります)。

自動/ソース/終了

OSD が閉じている場合に、自動/ソースボタンを約 2 秒間押し続けて、自動設定します(デュアル入力 または複数の入力のある機種のみ)。OSD が閉じている場合は、ソース(または自動/ソース)ボタンがソースホットキーとして機能します(デュアル入力または複数の入力のある機種のみ)。

Clear Vision

1. OSD が表示されない場合、“-” ボタンを押して Clear Vision を有効にします。
2. “-” または “+” ボタンを使用して弱、中、強、オフ設定から選択します。デフォルト設定は常に “オフ” です。

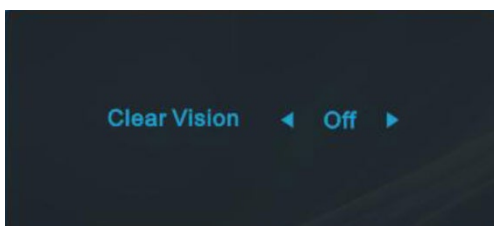

3. “-” ボタンを 5 秒間押し続けて Clear Vision Demo を有効にすると、“Clear Vision Demo: オン” が 5 秒間画面に表示されます。“メニュー” または “終了” ボタンを押すと、メッセージが消え、“-” ボタンをもう一度 5 秒間押し続けると、Clear Vision Demo がオフになります。

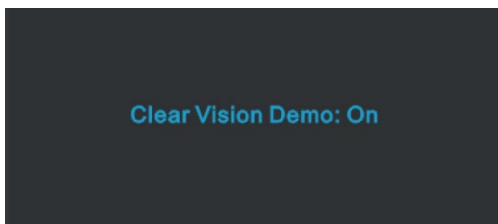

Clear Vision 機能では、低解像度とぼやけた画像をクリアで鮮明な画像に変換することで、最高の画像表示を体験できます。

OSD の設定

コントロールキーの基本と簡単な説明。





- 1) **MENU(メニュー)**ボタンを押して OSD ウィンドウを起動します。
- 2) - または + を押して機能を移動します。ご希望の機能が強調表示されたら、**MENU(メニュー)**ボタンを押してサブメニューを起動します。ご希望の機能が強調表示されたら、**MENU(メニュー)**ボタンを押して有効化します。
- 3) - または +を押して選択した機能の設定を変更してください。- または +を押し、サブメニューの他の機能を選択します。
AUTO (自動)を押して終了します。他の機能を調整したい場合は、ステップ 2-3 を繰り返してください。
- 4) OSD ロック機能:OSD をロックするには、モニタがオフの状態から、**MENU(メニュー)**ボタンを押したまま電源ボタンを押してモニタをオンにしてください。OSD のロックを解除するには、モニタがオフの状態から、**MENU(メニュー)**ボタンを押したまま電源ボタンを押しモニタをオンにしてください。

注記:

- 1) 製品が単一信号入力の場合“Input Select(入力選択)”の項目の調整は無効となります。
- 2) 製品画面サイズが 4:3 あるいは入力信号解像度がワイド形式の場合、“Image Ratio(画像比)”の調整は無効となります。
- 3) One of DCR, Clear Vision, Color Boost(カラーブースト), Picture Boost(写真ブースト)機能のいずれかが有効の場合、それに合わせて他の 3 つの機能はオフとなります。

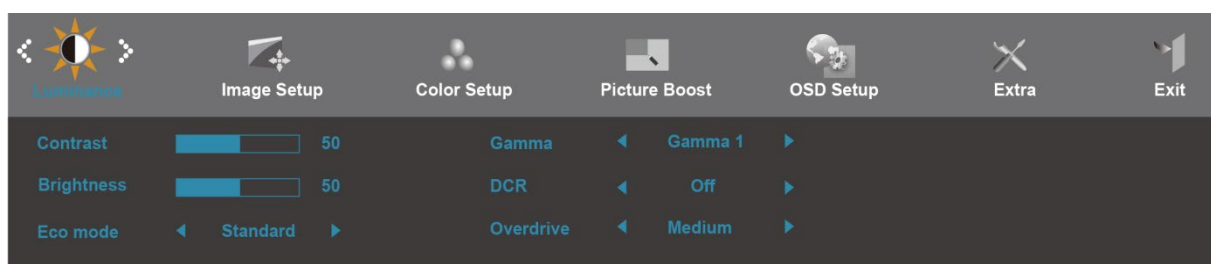
輝度





1. **MENU** を押して、メニューを表示させます。
2. - または+ を押して  (輝度) を選択します, **MENU** を押して、次に進みます。
3. - または+ を押して、サブ機能メニューを選択し、**MENU** を押して、次に進みます。
4. - または+ を押して、調節します。
5. **AUTO** を押して、終了します。

	輝度	0-100	バックライトの調整	
	コントラスト	0-100	デジタルレジスタのコントラスト	
	エコモード	標準		標準モード
		テキスト		テキストモード
		インターネット		インターネットモード
		ゲーム		ゲームモード
		ムービー		ムービーモード
		スポーツ		スポーツモード
	ガンマ	ガンマ 1		ガンマ 1 に調整します
		ガンマ 2		ガンマ 2 に調整します
		ガンマ 3		ガンマ 3 に調整します
	DCR	オフ		ダイナミックコントラスト比を無効にします
		オン		ダイナミックコントラスト比を有効にします
	Overdrive	弱		応答時間を調整します。 OverDrive を強いレベルでオンにすると、画像がぼやけます。 お好みに合わせて OverDrive のレベルを調整したり、オフにしたりできます。 (for E2470SWH / M2470SWD2/M2470SWD23 / M2470SWDA2 / M2470SWH)
		中		
		強		
オフ				

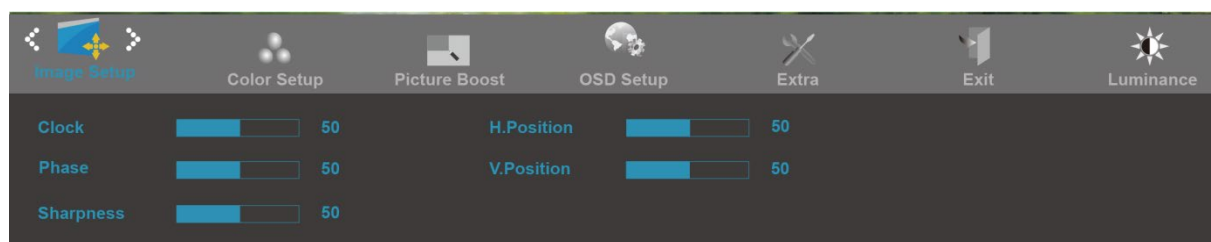
画像設定





1. **MENU** を押して、メニューを表示させます。
6. - または+ を押して  (画像調節) を選択します。**MENU** を押して、次に進みます。
7. - または+ を押して、サブ機能メニューを選択し、**MENU** を押して、次に進みます。
8. - または+ を押して、調節します。
2. **AUTO** を押して、終了します。

	クロック	0-100	画像クロックを調整して縦線ノイズを低減します。
	フェーズ	0-100	画像フェーズを調整して横線ノイズを低減します。
	鮮明度	0-100	画像の鮮明度を調整します。
	水平位置	0-100	画像の水平位置を調整します。
	垂直位置	0-100	画像の垂直位置を調整します。

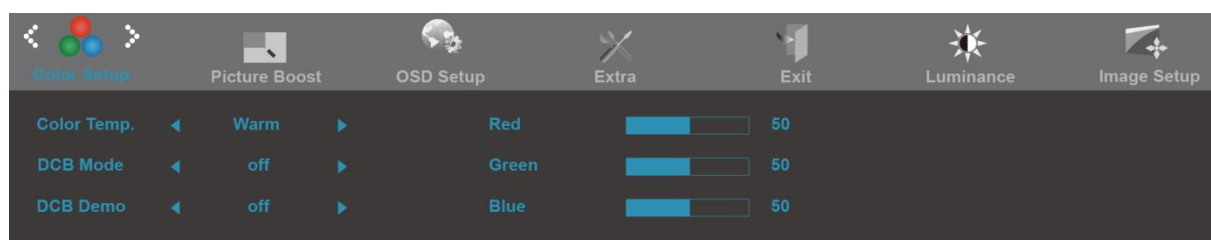
色温度





1. **MENU** (メニューボタン)を押して、メニューを表示させます。
2. - または+ を押して  (色温度)を選択します。 **MENU** を押して、次に進みます。
3. - または+ を押して、サブ機能メニューを選択し、**MENU** を押して、次に進みます。
4. - または+ を押して、調節します。
5. **AUTO** を押して、終了します。

	Color Temp.	暖色		EEPROM から暖色の色温度を再度呼び出します。
		標準		EEPROM から標準色温度を再度呼び出します。
		寒色		EEPROM から寒色の色温度を再度呼び出します。
		sRGB		EEPROM から sRGB の色温度を再度呼び出します。
	ユーザー	赤色		デジタルレジスタの赤ゲインです。
		緑色		デジタルレジスタの緑色ゲインです。
		青色		デジタルレジスタの緑ゲインです。
	DCB Mode	最大強調	オンまたはオフ	「最大強調」モードを無効または有効にします
		自然な肌色	オンまたはオフ	「自然な肌色」モードを無効または有効にします
		緑の草原	オンまたはオフ	「緑の草原」モードを有効または無効にします
		青空	オンまたはオフ	「青空」モードを無効または有効にします
		自動検出	オンまたはオフ	「自動検出」モードを無効または有効にします
	デモ		オンまたはオフ	「デモ」を無効または有効にします

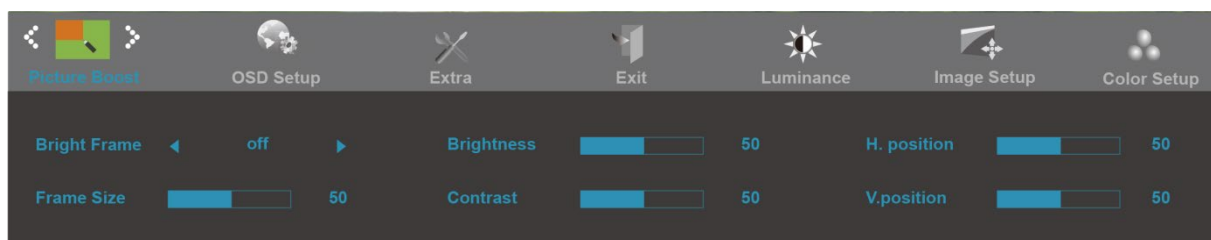
写真ブースト





1. **MENU** (メニュー)を押してメニューを表示します。
6. - または+ を押して  (写真ブースト)を選択します。**MENU** を押して、次に進みます。
7. - または+ を押して、サブ機能メニューを選択し、**MENU** を押して、次に進みます。
8. - または+ を押して、調節します。
2. **AUTO** を押して、終了します。

	フレームサイズ	14-100	フレームサイズを調整します
	輝度	0-100	フレーム輝度を調整します
	コントラスト	0-100	フレームコントラストを調整します
	水平位置	0-100	フレームの水平位置を調整します
	垂直位置	0-100	フレームの垂直位置を調整します
	明るいフレーム	オンまたはオフ	「明るいフレーム」を無効または有効にします

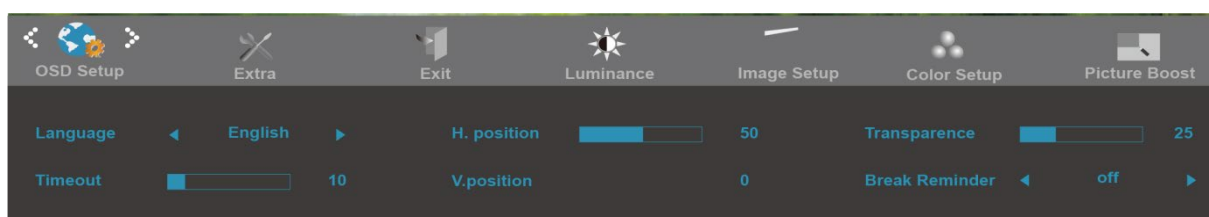
OSD 設定



1. **MENU** を押して、メニューを表示させます。
9. - または+ を押して、 (OSD 設定)を選択します。 **MENU** を押して、次に進みます。
10. - または+ を押して、サブ機能メニューを選択し、**MENU** を押して、次に進みます。
11. - または+ を押して、調節します。
2. **AUTO** を押して、終了します。

	水平位置	0-100	OSD 画面 の水平位置を調整します。
	垂直位置	0-100	OSD 画面 の垂直位置を調整します。
	OSD 表示時間 設定	5-120	OSD 画面の表示時間を調節します。
	OSD 透明度	0-100	OSD 画面の透明度を調整します。
	言語		OSD 画面表示の言語を選択します。
	休止のお知らせ	オン/オフ	ユーザーが 1 時間以上続けて作業する場合、休止のお知らせ。

その他



1. **MENU** を押して、メニューを表示させます。
12. - または+ を押して、 (その他)を選択します。**MENU** を押して、次に進みます。
13. - または+ を押して、サブ機能メニューを選択し、**MENU** を押して、次に進みます。
14. - または+ を押して、調節します。
2. **AUTO** を押して、終了します。

	入力選択	自動 / D-SUB /DVI/ HDMI	入力信号の自動検出(E2470SWH).
		自動 / D-SUB /DVI	入力信号の自動検出(M2470SWD / M2470SWD2/M2470SWD23 / E2470SWD / E2470SWDA / M2470SWDA2)
		自動 / D-SUB /HDMI1/ HDMI2	入力信号の自動検出(E2470SWHE / M2470SWH)
	自動設定	はい/いいえ	画面を既定値に自動調整。
	オフタイマー	0-24hrs	オフタイマーの時間を設定。
	画像比	ワイド/4:3	ワイドスクリーンまたは 4:3 の表示フォーマットを選択。
	DDC-CI	はい/いいえ	DDC-CI サポート機能の OK。
	Reset(リセット)	Yes(はい) / ENERGY STAR®	メニューをデフォルトにリセットします。 (一部のモデルは ENERGY STAR® に対応しています。)
No(いいえ)			
情報		解像度/周波数等の情報を表示。	

終了

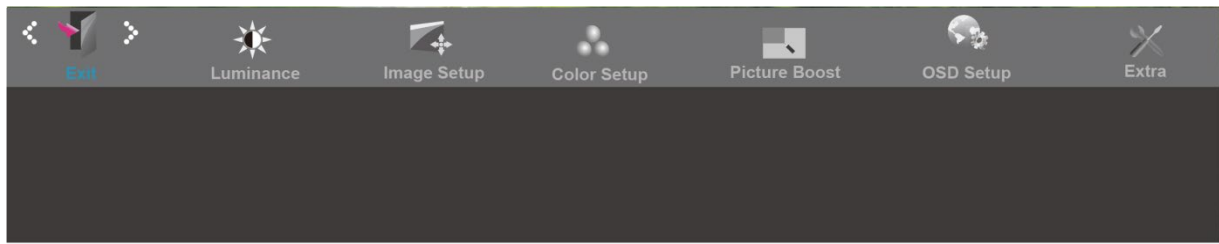

1. **MENU** を押して、メニューを表示させます。
2. - または+ を押して、 (終了)を選択します。**MENU** を押して、次に進みます。
3. **AUTO** を押して、終了します。

	終了		メイン OSD を終了します
---	----	--	----------------

LED インジケータ

ステータス	LED の色
フルパワーモード	緑色
アクティブオフモード	オレンジ色

ドライバー

i-Menu



AOC の「i-Menu」ソフトウェアへようこそ。i-Menu では、モニター上の OSD ボタンの代わりに、画面メニューを使ってモニター画面の設定を簡単に調整できます。次のインストールガイドに従って、インストールを完了します。



e-Saver



AOC e-Saver モニター電源管理ソフトをご使用いただきありがとうございます。AOC e-Saver は、モニターのスマートシャットダウン機能を備えており、PC がどんな状態（オン、オフ、スリープまたはスクリーンセーバー）のときでも、時間通りにモニターをシャットダウンできます。実際のシャットダウン時間は設定できます（下記の例を参照してください）。「driver/e-Saver/setup.exe」をクリックして、e-Saver ソフトのインストールを開始し、インストールウィザードに従ってソフトのインストールを完了してください。

4つのPCのステータスのいずれかから、プルダウンメニューにより、モニターを自動的にシャットダウンする希望の時間（分）を選択できます。上の例は、以下のことを示しています。

- 1) モニターはPCがオンのときは絶対にシャットダウンされません。
- 2) モニターはPCがオフになってから5分後に自動的にシャットダウンされます。
- 3) モニターはPCがスリープ/スタンバイモードになってから10分後に自動的にシャットダウンされます。
- 4) モニターはスクリーンセーバーが表示されてから20分後に自動的にシャットダウンされます。

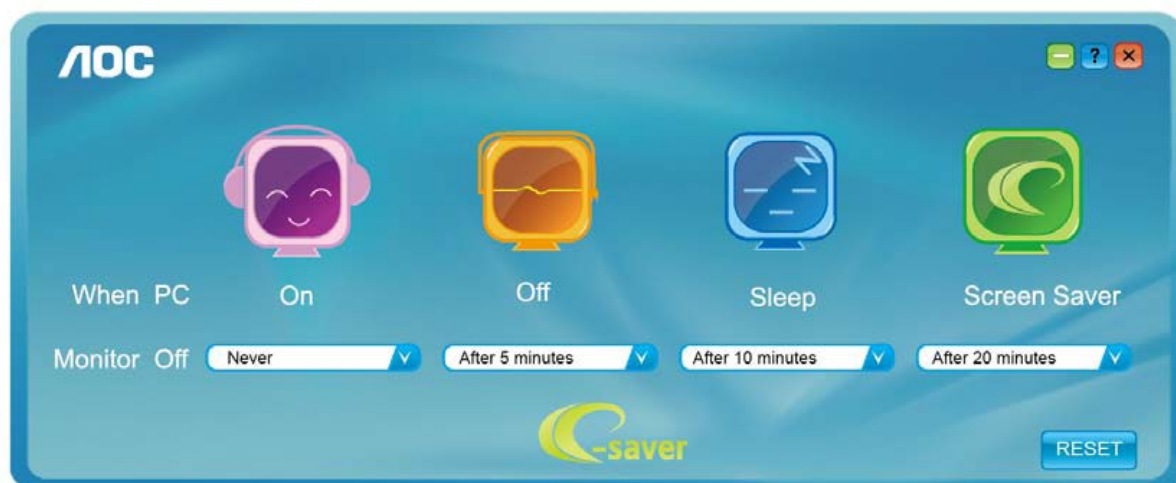

「リセット (RESET)」をクリックして、e-Saver を以下のようなデフォルト設定に設定できます。

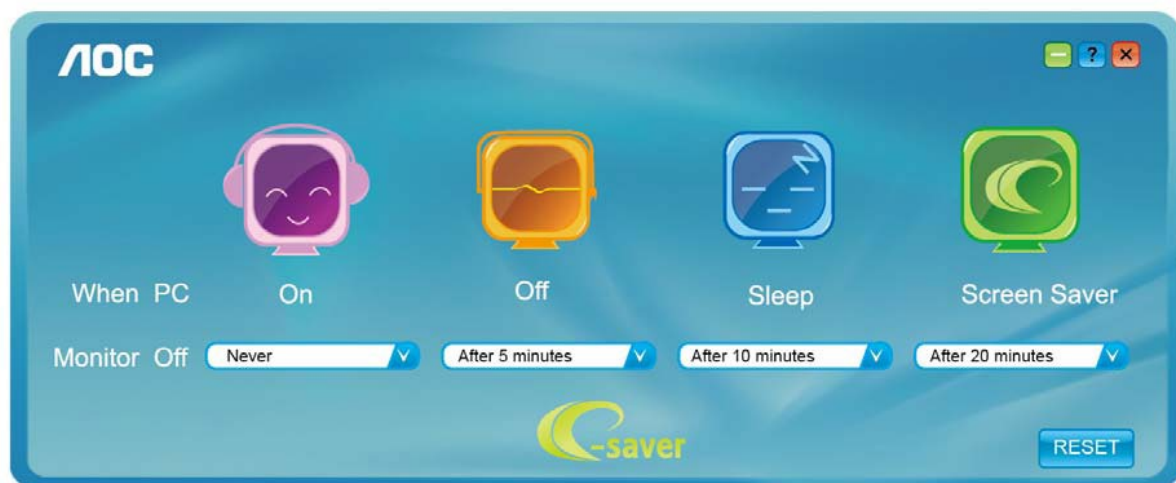

Screen+



AOC の“Screen+”ソフトウェアへようこそ。(スクリーン+ソフトウェア)はデスクトップ画面分割、ツールで、デスクトップ画面を異なるペインに分け、また書くペインは異なるウィンドウを表示します。ウィンドウを対応するペインにドラッグするだけでアクセスすることができます。複数モニタ表示もサポートしているため、タスクは一層容易になります。インストール・ソフトウェアに従ってインストールしてください。

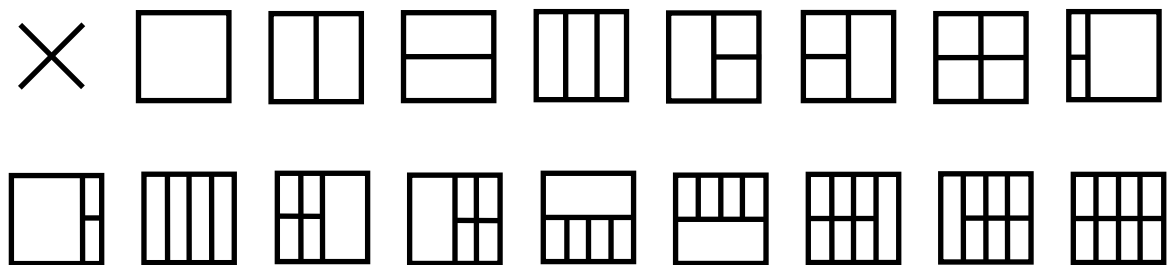

トラブルシューティング

問題と質問	考えられる解決方法
電源 LED がオンにならない	電源ボタンがオンになっており、電源コードが接地電源コンセントとモニターに正しく接続されていることを確認します。
画面に画像が表示されない	<ul style="list-style-type: none"> ● 電源コードは正しく接続されていますか？ 電源コードの接続と電源供給を点検します。 ● ケーブルは正しく接続されていますか？ (D サブケーブルを使って接続している場合) DB-15 ケーブルの接続を点検します。 (DVI ケーブルを使って接続されている)DVI は正しく接続されていますか？ *DVI 信号入力機能を使用できないモデルも一部あります。 (HDMI ケーブルを使って接続されている)HDMI は正しく接続されていますか？ * HDMI 信号入力機能を使用できないモデルも一部あります。 ● 電源がオンで、コンピュータを再起動した場合に、初期画面(ログイン画面)が表示されます。 初期画面(ログイン画面)が表示される場合は、使用できるモード(Windows ME/XP/2000 のセーフモード)でコンピュータを起動して、次に、ビデオカードの周波数を変更します。 (「オプションの解像度を設定する」を参照してください) 初期画面(ログイン画面)が表示されない場合は、サービスセンターまたは最寄りの販売代理店までご連絡ください。 ● 画面に「Input Not Supported(入力がサポートされていません)」と表示されますか？ ビデオカードからの信号が、モニターが正しく処理できる最大解像度と周波数を超える場合は、このメッセージが表示されます。 モニターが正しく処理できる最大解像度と周波数に調整します。 ● AOC モニタードライバがインストールされていることを確認します。
画像が静止する、または、二重映りする	<p>コントラストと輝度を調整します。 押して、自動調整します。 延長ケーブルやスイッチボックスを使用していないことを確認します。モニターは背面にあるビデオカード出力コネクタに直接接続することを推奨します。</p>
画像が跳ねる、ちらつく、または、画像に波形が入る	<p>電気干渉を引き起こす可能性のある電気機器をモニターからできるだけ離します。 お使いの解像度でモニターが対応できる最大リフレッシュレートを使用します。</p>
モニターがアクティブオフモードのままになる	<p>コンピュータの電源スイッチがオンの位置になっていることを確認します。 コンピュータのビデオカードがスロットにしっかり納まっていることを確認します。 モニターのビデオケーブルがコンピュータに正しく接続されていることを確認します。 モニターのビデオケーブルを点検して、曲がっているピンがないことを確認します。 キーボードの CAPS LOCK キーを押して、CAPS LOCK LED を点検し、コンピュータが動作することを確認します。 CAPS LOCK キーを押すと、LED はオンまたはオフになります。</p>
プライマリカラーの 1 色がない (赤、緑、または、青)	<p>モニターのビデオケーブルを点検して、破損しているピンがないことを確認します。 モニターのビデオケーブルがコンピュータに正しく接続されていることを確認します。</p>
画像が画面の中央に表示されない、または、サイズが合っていない	<p>水平位置と垂直位置を調整するか、または、ホットキー(自動)を押します。</p>
画像の色欠陥(白が白に見えない)	<p>RGB(赤・緑・青)カラーを調整するか、または、希望する色温度を選択します。</p>
画面が水平または垂直に歪む	<p>Windows 95/98/2000/ME/XP シャットダウンモードを使ってクロックとフォーカスを調整します。 押して、自動調整します。</p>

規制およびサービス	CD マニュアルまたは www.aoc.com の規制およびサービス情報を参照してください(お住まいの国の購入したモデルを検索し、サポートページで規制およびサービス情報を検索してください。)
------------------	--

仕様

一般仕様 E2470SWD

LCD パネル	機種番号	E2470SWD	
	駆動システム	TFT カラー LCD	
	表示可能画像サイズ	59.8 cm 対角	
	ピクセルピッチ	0.2715 mm(H) x 0.2715 mm(V)	
	ビデオ	赤(R)、緑(G)、青(B)アナログインターフェース,DVI	
	分離同期	水平/垂直 TTL	
	ディスプレイの色	16.7M 色	
	ドットクロック	165 MHz	
その他	水平走査範囲	30 kHz - 83 kHz	
	水平走査サイズ(最大)	521.28 mm	
	垂直走査範囲	50 Hz - 76 Hz	
	垂直走査サイズ(最大)	293.22 mm	
	最適プリセット解像度	1920 x 1080 (60 Hz)	
	プラグアンドプレイ	VESA DDC2B/CI	
	入力コネクタ	D-Sub, DVI	
	入力ビデオ信号	A アナログ: 0.7V _{p-p} (標準)、75 OHM、ポジティブおよび,TMDS	
	電源	100-240V~, 50/60Hz	
	一般的な電力消費量	24W(試験条件:コントラスト = 50、輝度 = 90 に設定する)	
	消費電力	28W(試験条件:輝度およびコントラストを最大に設定する)	
	スタンバイモード	≤0.5W	
タイMINGオフ	0~24 hrs		
物理的特性	コネクタタイプ	D-Sub, DVI	
	信号ケーブルタイプ	取り外し可能	
環境条件	温度	動作時	0° to 40°
		非動作時	-25° to 55°
	湿度	動作時	10% to 85% (結露なし)
		非動作時	5% to 93% (結露なし)
	高度	動作時	0~ 5000m (0~ 16404 ft)
		非動作時	0~ 12192m (0~ 40000 ft)

一般仕様 E2470SWH

LCD パネル	機種番号	E2470SWH	
	駆動システム	TFT カラー LCD	
	表示可能画像サイズ	59.8 cm 対角	
	ピクセルピッチ	0.2715 mm(H) x 0.2715 mm(V)	
	ビデオ	赤(R)、緑(G)、青(B)アナログインターフェース,DVI, HDMI	
	分離同期	水平/垂直 TTL	
	ディスプレイの色	16.7M 色	
	ドットクロック	165 MHz	
その他	水平走査範囲	30 kHz - 83 kHz	
	水平走査サイズ(最大)	521.28 mm	
	垂直走査範囲	50 Hz - 76 Hz	
	垂直走査サイズ(最大)	293.22 mm	
	最適プリセット解像度	1920 x 1080 (60 Hz)	
	プラグアンドプレイ	VESA DDC2B/CI	
	入力コネクタ	D-Sub, DVI, HDMI	
	入力ビデオ信号	A アナログ: 0.7Vp-p (標準)、75 OHM、ポジティブおよび,TMDS	
	電源	100-240V~, 50/60Hz	
	一般的な電力消費量	28W(試験条件:コントラスト = 50、輝度 = 90 に設定する)	
	消費電力	34W(試験条件:輝度およびコントラストを最大に設定する)	
	スタンバイモード	<0.5W	
	タイMINGオフ	0~24 hrs	
スピーカー	2W x 2		
物理的特性	コネクタタイプ	D-Sub, DVI, HDMI, Audio in, Earphone out	
	信号ケーブルタイプ	取り外し可能	
環境条件	温度	動作時	0° to 40°
		非動作時	-25° to 55°
	湿度	動作時	10% to 85% (結露なし)
		非動作時	5% to 93% (結露なし)
	高度	動作時	0~ 5000m (0~ 16404 ft)
		非動作時	0~ 12192m (0~ 40000 ft)



一般仕様 E2470SWHE

LCD パネル	機種番号	E2470SWHE	
	駆動システム	TFT カラー LCD	
	表示可能画像サイズ	59.8 cm 対角	
	ピクセルピッチ	0.2715 mm(H) x 0.2715 mm(V)	
	ビデオ	赤(R)、緑(G)、青(B)アナログインターフェース、HDMI	
	分離同期	水平/垂直 TTL	
	ディスプレイの色	16.7M 色	
	ドットクロック	165 MHz	
その他	水平走査範囲	30 kHz - 83 kHz	
	水平走査サイズ(最大)	521.28 mm	
	垂直走査範囲	50 Hz - 76 Hz	
	垂直走査サイズ(最大)	293.22 mm	
	最適プリセット解像度	1920 x 1080 (60 Hz)	
	プラグアンドプレイ	VESA DDC2B/CI	
	入力コネクタ	D-Sub, HDMI1,HDMI2	
	入力ビデオ信号	A アナログ: 0.7Vp-p (標準)、75 OHM、ポジティブおよびTMDS	
	電源	100-240V~, 50/60Hz	
	一般的な電力消費量	26W(試験条件:コントラスト = 50、輝度 = 90 に設定する)	
	消費電力	32W(試験条件:輝度およびコントラストを最大に設定する)	
	スタンバイモード	≤0.5W	
タイMINGオフ	0~24 hrs		
物理的特性	コネクタタイプ	D-Sub, HDMI1,HDMI2, Audio in, Earphone out	
	信号ケーブルタイプ	取り外し可能	
環境条件	温度	動作時	0° to 40°
		非動作時	-25° to 55°
	湿度	動作時	10% to 85% (結露なし)
		非動作時	5% to 93% (結露なし)
	高度	動作時	0~ 5000m (0~ 16404 ft)
		非動作時	0~ 12192m (0~ 40000 ft)

一般仕様 E2470SWDA

LCD パネル	機種番号	E2470SWDA	
	駆動システム	TFT カラー LCD	
	表示可能画像サイズ	59.8 cm 対角	
	ピクセルピッチ	0.2715 mm(H) x 0.2715 mm(V)	
	ビデオ	赤(R)、緑(G)、青(B)アナログインターフェース,DVI	
	分離同期	水平/垂直 TTL	
	ディスプレイの色	16.7M 色	
	ドットクロック	165 MHz	
その他	水平走査範囲	30 kHz - 83 kHz	
	水平走査サイズ(最大)	521.28 mm	
	垂直走査範囲	50 Hz - 76 Hz	
	垂直走査サイズ(最大)	293.22 mm	
	最適プリセット解像度	1920 x 1080 (60 Hz)	
	プラグアンドプレイ	VESA DDC2B/CI	
	入力コネクタ	D-Sub, DVI	
	入力ビデオ信号	A アナログ: 0.7Vp-p(標準)、75 OHM、ポジティブおよび	
	電源	100-240V~, 50/60Hz	
	一般的な電力消費量	27W(試験条件:コントラスト = 50、輝度 = 90 に設定する)	
	消費電力	33W(試験条件:輝度およびコントラストを最大に設定する)	
	スタンバイモード	≤0.5W	
	タイMINGオフ	0~24 hrs	
	スピーカー	2W x 2	
物理的特性	コネクタタイプ	D-Sub, DVI, Audio in	
	信号ケーブルタイプ	取り外し可能	
環境条件	温度	動作時	0° to 40°
		非動作時	-25° to 55°
	湿度	動作時	10% to 85% (結露なし)
		非動作時	5% to 93% (結露なし)
	高度	動作時	0~ 5000m (0~ 16404 ft)
		非動作時	0~ 12192m (0~ 40000 ft)

一般仕様 M2470SWD / M2470SWD2/M2470SWD23 / M2470SWDA2

LCD パネル	機種番号	M2470SWD / M2470SWD2/M2470SWD23 / M2470SWDA2		
	駆動システム	TFT カラー LCD		
	表示可能画像サイズ	59.8 cm 対角		
	ピクセルピッチ	0.2715 mm(H) x 0.2715 mm(V)		
	ビデオ	赤(R)、緑(G)、青(B)アナログインターフェース,DVI		
	分離同期	水平/垂直 TTL		
	ディスプレイの色	16.7M 色		
	ドットクロック	165 MHz		
その他	水平走査範囲	30 kHz - 83 kHz		
	水平走査サイズ(最大)	521.28 mm		
	垂直走査範囲	50 Hz - 76 Hz		
	垂直走査サイズ(最大)	293.22 mm		
	最適プリセット解像度	1920 x 1080 (60 Hz)		
	プラグアンドプレイ	VESA DDC2B/CI		
	入力コネクタ	D-Sub, DVI		
	入力ビデオ信号	A アナログ: 0.7V _{p-p} (標準)、75 OHM、ポジティブおよび		
	電源	100-240V [~] , 50/60Hz		
	一般的な電力消費量 (試験条件: コントラスト = 50、輝度 = 90 に設定する)	M2470SWD / M2470SWD2/M2470SWD23	26W	
		M2470SWDA2	27W	
	消費電力(試験条件: 輝度およびコントラストを最大に設定する)	M2470SWD / M2470SWD2/M2470SWD23	32W	
		M2470SWDA2	33W	
	スタンバイモード	M2470SWD/M2470SWD23	≤0.5W	
M2470SWD2		<0.5W		
M2470SWDA2		<0.3W		
タイMINGオフ	0~24 hrs			
スピーカー	2W x 2(M2470SWDA2)			
物理的特性	コネクタタイプ	M2470SWD / M2470SWD2/M2470SWD23	D-Sub, DVI	
		M2470SWDA2	D-Sub, DVI, Audio in	
	信号ケーブルタイプ	取り外し可能		
環境条件	温度	動作時	0° to 40°	
		非動作時	-25° to 55°	
	湿度	動作時	10% to 85% (結露なし)	
		非動作時	5% to 93% (結露なし)	
	高度	動作時	0~ 5000m (0~ 16404 ft)	
		非動作時	0~ 12192m (0~ 40000 ft)	

M2470SWD2: 

M2470SWDA2: 

M2470SWD23: 

一般仕様 M2470SWH

LCD パネル	機種番号	M2470SWH	
	駆動システム	TFT カラー LCD	
	表示可能画像サイズ	59.8 cm 対角	
	ピクセルピッチ	0.2715 mm(H) x 0.2715 mm(V)	
	ビデオ	赤(R)、緑(G)、青(B)アナログインターフェース, HDMI	
	分離同期	水平/垂直 TTL	
	ディスプレイの色	16.7M 色	
	ドットクロック	165 MHz	
その他	水平走査範囲	30 kHz - 83 kHz	
	水平走査サイズ(最大)	521.28 mm	
	垂直走査範囲	50 Hz - 76 Hz	
	垂直走査サイズ(最大)	293.22 mm	
	最適プリセット解像度	1920 x 1080 (60 Hz)	
	プラグアンドプレイ	VESA DDC2B/CI	
	入力コネクタ	D-Sub, HDMI1, HDMI2	
	入力ビデオ信号	A アナログ: 0.7Vp-p (標準)、75 OHM、ポジティブおよびTMDS	
	電源	100-240V~, 50/60Hz	
	一般的な電力消費量	28W(試験条件:コントラスト = 50、輝度 = 90 に設定する)	
	消費電力	34W(試験条件:輝度およびコントラストを最大に設定する)	
	スタンバイモード	<0.3W	
	タイMINGオフ	0~24 hrs	
スピーカー	2W x 2		
物理的特性	コネクタタイプ	D-Sub, HDMI1, HDMI2, Audio in, Earphone out	
	信号ケーブルタイプ	取り外し可能	
環境条件	温度	動作時	0° to 40°
		非動作時	-25° to 55°
	湿度	動作時	10% to 85% (結露なし)
		非動作時	5% to 93% (結露なし)
	高度	動作時	0~ 5000m (0~ 16404 ft)
		非動作時	0~ 12192m (0~ 40000 ft)



プリセットディスプレイモード

スタンド	解像度	水平 周波数 (kHz)	垂直 周波数 (Hz)
VGA	640×480 @60Hz	31.469	59.94
	640×480 @72Hz	37.861	72.809
	640×480 @75Hz	37.5	75
MAC MODE VGA	640 × 480@67Hz	35	66.667
IBM-MODE DOS	720×400@70Hz	31.469	70.087
SVGA	800×600 @56Hz	35.156	56.25
	800×600 @60Hz	37.879	60.317
	800×600 @72Hz	48.077	72.188
	800×600 @75Hz	46.875	75
MAC MODE SVGA	832×624@75Hz	49.725	74.5
XGA	1024×768 @60Hz	48.363	60.004
	1024×768 @70Hz	56.476	70.069
	1024×768 @75Hz	60.023	75.029
SXGA	1280×1024@60Hz	63.981	60.02
	1280×1024@75Hz	79.976	75.025
WXGA	1280×720@60Hz	45	60
	1280×960@60Hz	60	60
WXGA+	1440×900 @60Hz	55.935	59.887
WSXGA+	1680×1050 @60Hz	65.29	59.954
FHD	1920 × 1080@60Hz	67.5	60

ピン配列

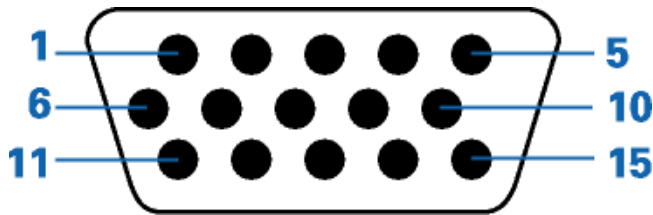

ピン番号	信号ケーブルの 15 ピン側
1	ビデオ 赤色
2	ビデオ 緑色
3	ビデオ 青色
4	N.C.
5	検出ケーブル
6	接地 赤色(R)
7	接地 緑色(G)
8	接地 青色(B)
9	+5V
10	接地
11	N.C.
12	DDC シリアルデータ
13	水平同期
14	垂直同期
15	DDC シリアルクロック

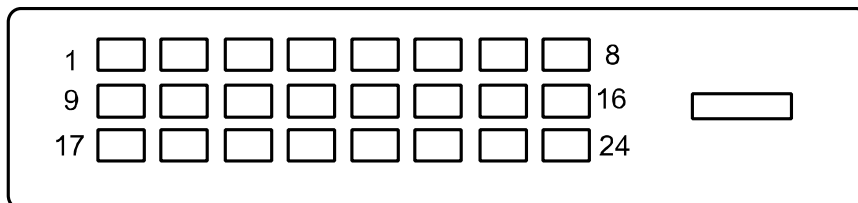

ピン番号	信号名	ピン番号	信号名	ピン番号	信号名
1.	TMDS データ 2-	9.	TMDS データ 1-	17.	TMDS データ 0-
2.	TMDS データ 2+	10.	TMDS データ 1+	18.	TMDS データ 0+
3.	TMDS データ 2/4 シールド	11.	TMDS データ 1/3 シールド	19.	TMDS データ 0/5 シールド
4.	TMDS データ 4- / N.C.	12.	TMDS データ 3- / N.C.	20.	TMDS データ 5- / N.C.
5.	TMDS データ 4+ / N.C.	13.	TMDS データ 3+ / N.C.	21.	TMDS データ 5+ / N.C.
6.	DDC クロック	14.	+5V 電源	22.	TMDS クロックシールド
7.	DDC データ	15.	接地 (+5V)	23.	TMDS クロック+
8.	N.C.	16.	ホットプラグ検出	24.	TMDS クロック-



ピン番号	信号名	ピン番号	信号名	ピン番号	信号名
1.	TMDS データ 2+	9.	TMDS データ 0-	17.	DDC/CEC 接地
2.	TMDS データ 2 シールド	10.	TMDS クロック+	18.	+5V 電源
3.	TMDS データ 2-	11.	TMDS クロックシールド	19.	ホットプラグ検出
4.	TMDS データ 1+	12.	TMDS クロッキー		
5.	TMDS データ 1 シールド	13.	CEC		
6.	TMDS データ 1-	14.	予約 (デバイスの N.C.)		
7.	TMDS データ 0+	15.	SCL		
8.	TMDS データ 0 シールド	16.	SDA		

プラグアンドプレイ

プラグアンドプレイ DDC2B 機能

本モニターには、VESA DDC 標準に準拠する VESA DDC2B 機能が搭載されています。この機能により、使用する DDC のレベルに従ってモニター ID をホストシステムに連絡したり、モニターの表示性能に関する追加情報を通信することができます。

DDC2B は、I2 C に基づく双方向性のデータ チャンネルです。ホストは、DDC2B チャンネルを通じて EDID 情報をリクエストできます。