

AOC

Εγχειρίδιο χρήστη οθόνης LCD

AG251FZ Οπίσθιος φωτισμός LED



HDMI®

www.aoc.com

©2019 AOC. Με την επιφύλαξη παντός δικαιώματος.

Ασφάλεια.....	3
Εθνικές συμβάσεις.....	3
Τροφοδοσία.....	4
Εγκατάσταση.....	5
Καθαρισμός.....	7
Άλλα.....	8
Εγκατάσταση.....	9
Περιεχόμενα της συσκευασίας.....	9
Βάση και υποστήριγμα εγκατάστασης.....	10
Προσαρμογή της γωνίας θέασης.....	11
Χρήση του "MHL (Mobile High-Definition Link)".....	12
Σύνδεση της οθόνης.....	13
Απαίτηση συστήματος.....	15
Λειτουργία FreeSync (δωρεάν προγράμματα συγχρονισμού).....	15
Στήριξη σε τοίχο.....	16
Προσαρμογή.....	17
Πλήκτρα συντόμευσης.....	17
Γρήγορη εναλλαγή.....	18
Ρύθμιση OSD.....	19
Luminance (Φωτεινότητα).....	20
Image Setup (Ρύθμιση εικόνας).....	21
Color Setup (Ρύθμιση χρώματος).....	22
Picture Boost (Ενίσχυση εικόνας).....	23
OSD Setup (Ρύθμιση OSD).....	24
Game Setting (Ρύθμιση παιχνιδιού).....	25
Extra (Πρόσθετα).....	26
Exit (Έξοδος).....	27
Ενδεικτική λυχνία LED.....	27
Αντιμετώπιση προβλημάτων.....	28
Προδιαγραφές.....	30
Γενικές προδιαγραφές.....	30
Προκαθορισμένες καταστάσεις λειτουργίας οθόνης.....	32
Αναθέσεις ακίδων.....	33
Σύνδεση & άμεση λειτουργία (Plug and Play).....	35

Ασφάλεια

Εθνικές συμβάσεις

Τα ακόλουθα υποτομήματα περιγράφουν συμβολισμικές συμβάσεις που χρησιμοποιούνται σε αυτό το έγγραφο.

Σημειώσεις, προφυλάξεις και προειδοποιήσεις

Στο σύνολο του παρόντος οδηγού, ομαδοποιημένο κείμενο ενδέχεται να συνοδεύεται από εικονίδιο και να έχει τυπωθεί με έντονη ή πλάγια γραφή. Οι ομάδες αυτές αποτελούν σημειώσεις, προφυλάξεις και προειδοποιήσεις και χρησιμοποιούνται ως ακολούθως:



ΣΗΜΕΙΩΣΗ: Η ΣΗΜΕΙΩΣΗ δηλώνει σημαντικές πληροφορίες που σας βοηθούν να χρησιμοποιήσετε καλύτερα το σύστημα του υπολογιστή σας.





ΠΡΟΦΥΛΑΞΗ: Μια ΠΡΟΦΥΛΑΞΗ δηλώνει είτε πιθανή ζημιά στο υλικό είτε απώλεια δεδομένων και σας λέει πώς να αποφύγετε το πρόβλημα.





ΠΡΟΕΙΔΟΠΟΙΗΣΗ: Η ΠΡΟΕΙΔΟΠΟΙΗΣΗ υποδεικνύει το ενδεχόμενο πρόκλησης σωματικής βλάβης και σας ενημερώνει για το πώς να αποφύγετε το πρόβλημα. Μερικές προειδοποιήσεις ενδέχεται να εμφανίζονται με διαφορετική μορφή και μπορεί να συνοδεύονται από ένα εικονίδιο. Σε τέτοιες περιπτώσεις, η συγκεκριμένη παρουσίαση της προειδοποίησης ανατίθεται από ρυθμιστική Αρχή.

Τροφοδοσία

 Η οθόνη θα πρέπει να λειτουργεί μόνο από τον τύπο της πηγής τροφοδοσίας που δηλώνεται στην ετικέτα. Εάν δεν είστε σίγουροι για τον τύπο τροφοδοσίας της οικίας σας, συμβουλευτείτε τον προμηθευτή σας ή την τοπική εταιρεία παροχής ηλεκτρισμού.

 Η οθόνη είναι εφοδιασμένη με γειωμένο βύσμα τριπλής διακλάδωσης, ένα βύσμα με ένα τρίτο ακροδέκτη (γείωση). Αυτό το βύσμα θα εφαρμόσει μόνο σε μια γειωμένη έξοδο τροφοδοσίας ως χαρακτηριστικό ασφαλείας. Στην περίπτωση που η έξοδός σας δεν περιλαμβάνει τρισύρματο βύσμα, ζητήστε από έναν ηλεκτρολόγο να εγκαταστήσει τη σωστή έξοδο ή χρησιμοποιήστε έναν προσαρμογέα για την ασφαλή γείωση της συσκευής. Μην παρακάμψετε το σκοπό της ασφάλειας του γειωμένου βύσματος.

 Αποσυνδέστε τη μονάδα κατά τη διάρκεια καταιγίδας ή όταν δεν θα χρησιμοποιηθεί για μεγάλες χρονικές περιόδους. Αυτό θα προστατέψει την οθόνη από ζημιές εξαιτίας αυξομειώσεων του ρεύματος.

 Μην υπερφορτώνετε τις ταινίες τροφοδοσίας και τα καλώδια επέκτασης. Η υπερφόρτωση μπορεί να καταλήξει σε φωτιά ή ηλεκτροπληξία.

 Για τη διασφάλιση ικανοποιητικής λειτουργίας, χρησιμοποιήστε την οθόνη μόνο με υπολογιστές που περιλαμβάνονται στη λίστα UL που διαθέτουν κατάλληλα διαμορφωμένες υποδοχές με σήμανση μεταξύ 100 - 240V~, Ελ. τάσης 5A

 Η πρίζα τοίχου θα πρέπει να είναι εγκατεστημένη κοντά στον εξοπλισμό και εύκολα προσβάσιμη.

 Ενδείκνυται η χρήση του μόνο με το τροφοδοτικό που παρέχεται (τάση εισόδου: 100-240V~, 50-60Hz, 1,3A Τάση εξόδου 20Vdc, 4, 5A)

Κατασκευαστές: TPV ELECTRONICS(FUJIAN) CO., LTD μοντέλο: ADPC2090

Εγκατάσταση

! Μην τοποθετείτε την οθόνη σε ασταθές καρότσι, βάση, τρίποδο, βραχίονα ή τραπέζι. Σε περίπτωση πτώσης της οθόνης, μπορεί να τραυματίσει κάποιο άτομο και να προκαλέσει σοβαρή ζημιά στο προϊόν αυτό.

Χρησιμοποιείται μόνο με τροχήλατο έπιπλο, βάση, τρίποδα, βραχίονα ή τραπέζι που προτείνεται από τον κατασκευαστή ή πωλείται με το προϊόν. Ακολουθήστε τις οδηγίες του κατασκευαστή κατά την εγκατάσταση του προϊόντος και χρησιμοποιείτε εξαρτήματα εγκατάστασης που προτείνονται από τον κατασκευαστή. Ένας συνδυασμός προϊόντος και καροτσιού πρέπει να μετακινείται με προσοχή.

! Μην ωθείτε ποτέ οποιοδήποτε αντικείμενο στην υποδοχή στο περίβλημα της οθόνης. Μπορεί να καταστρέψει εξαρτήματα του κυκλώματος προκαλώντας πυρκαγιά ή ηλεκτροπληξία. Μην χύνετε ποτέ υγρά στην οθόνη.

! Μην τοποθετείτε το μπροστινό μέρος του προϊόντος στο δάπεδο.

! Εάν τοποθετήσετε την οθόνη σε τοίχο ή ράφι, χρησιμοποιήστε ένα κιτ εγκατάστασης που έχει εγκριθεί από τον κατασκευαστή και ακολουθήστε τις οδηγίες του.

! Αφήνετε χώρο γύρω από την οθόνη όπως φαίνεται πιο κάτω. Διαφορετικά, η κυκλοφορία του αέρα ενδέχεται να είναι ανεπαρκής και συνεπώς η υπερθέρμανση μπορεί να προκαλέσει πυρκαγιά ή φθορά στην οθόνη.

! Για την αποφυγή πιθανής φθοράς, για παράδειγμα το ξεφλούδισμα του ταμπλό από τη στεφάνη, βεβαιωθείτε ότι η οθόνη δεν είναι λυγισμένη προς τα κάτω περισσότερο από 5 μοίρες. Εάν ξεπεράσετε τη μέγιστη γωνία των 5 μοιρών όταν γείρετε την οθόνη, η φθορά της οθόνης δεν θα καλυφθεί από την εγγύηση.

Δείτε πιο κάτω τους προτεινόμενους χώρους αερισμού γύρω από την οθόνη όταν η οθόνη είναι εγκατεστημένη στον τοίχο ή στη βάση:

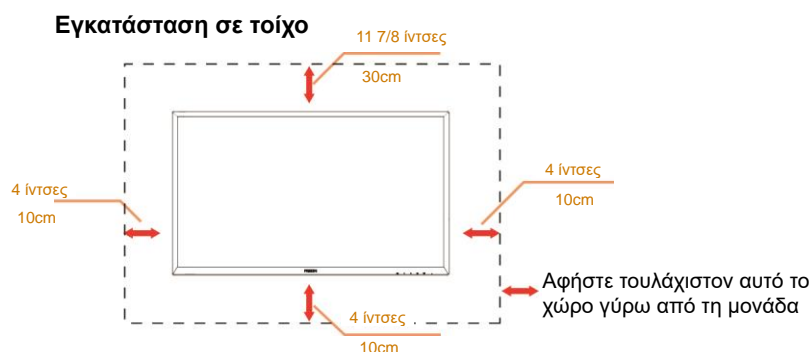

Εγκατάσταση με βάση

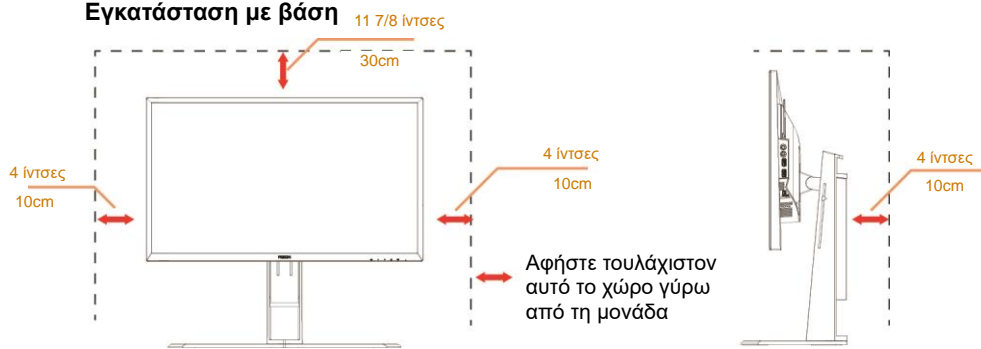

Καθαρισμός

! Καθαρίζετε το περίβλημα τακτικά με ύφασμα. Μπορείτε να χρησιμοποιήσετε ήπιο καθαριστικό για να καθαρίσετε λεκέδες, αντί για ισχυρά καθαριστικά τα οποία καυτηριάζουν το περίβλημα του προϊόντος.

! Κατά τον καθαρισμό, βεβαιωθείτε ότι δεν υπάρχει διαρροή καθαριστικού μέσα στο προϊόν. Το ύφασμα καθαρισμού δεν πρέπει να είναι πολύ σκληρό, καθώς θα γδάρει την επιφάνεια της οθόνης.

! Αποσυνδέστε το καλώδιο τροφοδοσίας πριν τον καθαρισμό του προϊόντος.



Άλλα

 Σε περίπτωση που το προϊόν εκπέμπει παράξενη μυρωδιά, ήχο ή καπνό, αποσυνδέστε ΑΜΕΣΑ την πρίζα τροφοδοσίας και επικοινωνήστε με το ένα κέντρο επισκευών.

 Βεβαιωθείτε ότι τα ανοίγματα αερισμού δεν είναι φραγμένα από τραπέζι ή κουρτίνα.

 Η οθόνη LCD δεν πρέπει να υποβάλλεται σε έντονες δονήσεις ή κρούσεις κατά τη λειτουργία της.

 Μην χτυπάτε ή ρίχνετε την οθόνη κατά τη λειτουργία ή μεταφορά της.

Εγκατάσταση

Περιεχόμενα της συσκευασίας



Οθόνη

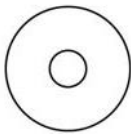

Εγχειρίδιο σε CD



Κάρτα εγγύησης



Βάση υποδοχής



Βάση

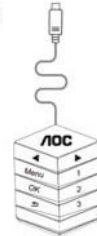

Πληκτρολόγιο γρήγορων διακοπών



Βραχίονας VESA



Προσαρμογέας



Καλώδιο τροφοδοσίας



Καλώδιο ήχου



Καλώδιο Dual-Link
Καλώδιο DVI



Αναλογικό καλώδιο



Καλώδιο DP



Καλώδιο HDMI



Καλώδιο USB

* Δεν θα παρέχονται όλα τα καλώδια σήματος (καλώδια ήχου, αναλογικού, DVI, USB, DP και HDMI) για όλες τις χώρες και περιοχές. Απευθυνθείτε στον τοπικό διανομέα ή υποκατάστημα της AOC για επιβεβαίωση.

Βάση και υποστήριγμα εγκατάστασης

Τοποθετήστε ή αφαιρέστε τη βάση ακολουθώντας τα παρακάτω βήματα.

Εγκατάσταση:

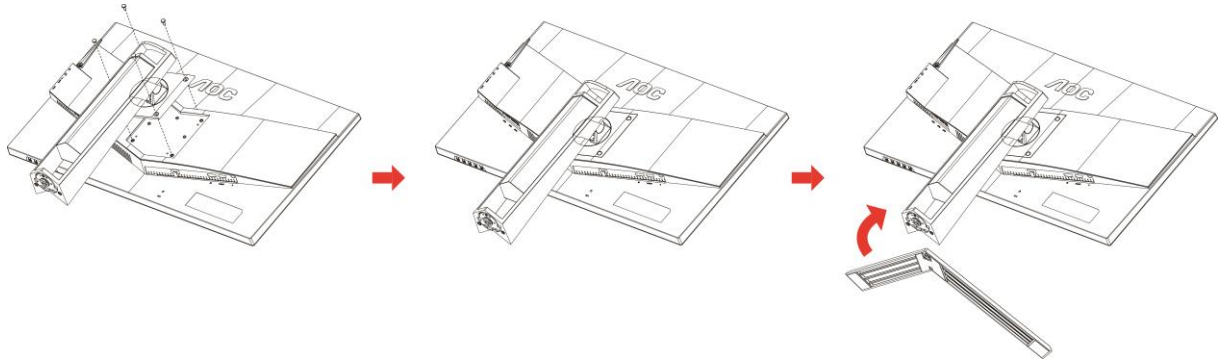

Αφαίρεση:

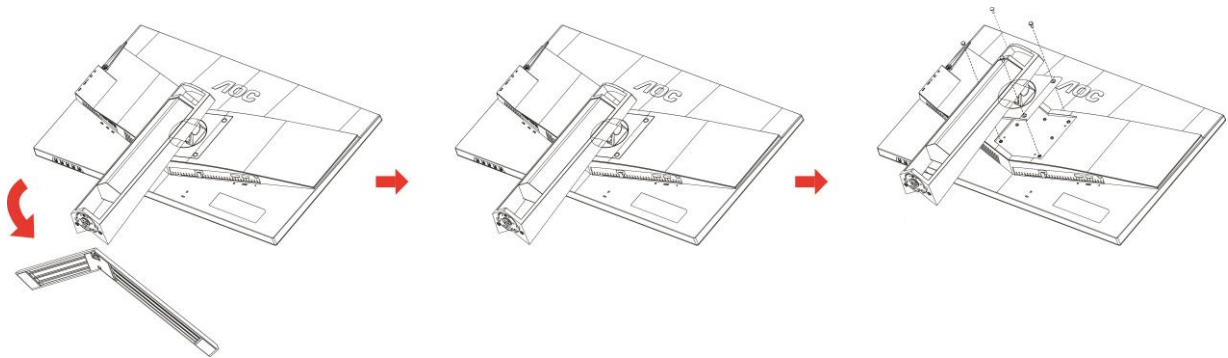

Προσαρμογή της γωνίας θέασης

Για βέλτιστη προβολή, προτείνεται να δείτε την οθόνη κατά πρόσωπο, κατόπιν να προσαρμόσετε τη γωνία της οθόνης σύμφωνα με την προτίμησή σας.

Κρατήστε τη βάση υποδοχής με τέτοιο τρόπο ώστε να μην ανατρέψετε την οθόνη όταν αλλάζετε τη γωνία της οθόνης. Μπορείτε να προσαρμόσετε την οθόνη όπως παρουσιάζεται πιο κάτω:

Γωνία κλίσης: -5° ~ 23°

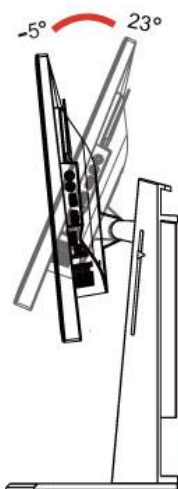

Γωνία περιστροφής: -20° ~ 20°

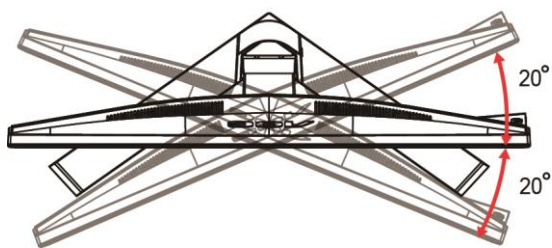

Γωνία στροφής: 0° ~ 90°

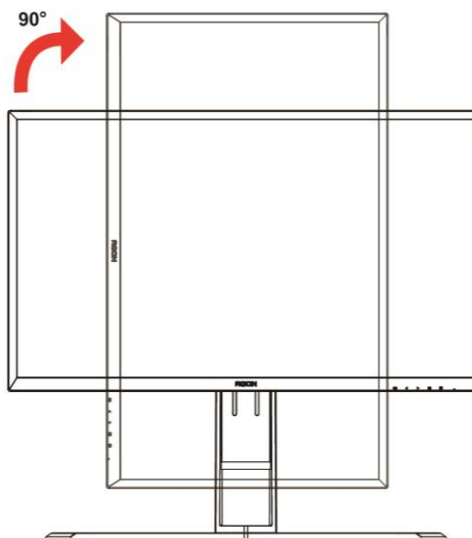

Ρύθμιση ύψους: 130mm

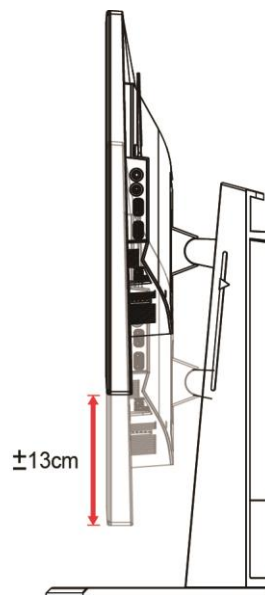

ΣΗΜΕΙΩΣΗ:

1. Μην αγγίζετε την οθόνη LCD όταν αλλάζετε τη γωνία. Ενδέχεται να προκαλέσει ζημιά ή να σπάσει την οθόνη LCD.
2. Η βαθμονομημένη κλίμακα επάνω στη βάση μπορεί να "θυμάται" ποια θέση είναι η αγαπημένη σας.

Προειδοποίηση

1. Για την αποφυγή πιθανής φθοράς της οθόνης, για παράδειγμα το ξεφλούδισμα του ταμπλό, βεβαιωθείτε ότι η οθόνη δεν είναι λυγισμένη προς τα κάτω περισσότερο από 5 μοίρες.
2. Μην πιέζετε την οθόνη όσο προσαρμόζετε τη γωνία της οθόνης. Αγγίξτε μόνο τη στεφάνη.

Χρήση του "MHL (Mobile High-Definition Link)"

1. "MHL" (Mobile High-Definition Link)

Αυτή η ιδιότητα σας δίνει τη δυνατότητα να απολαύσετε βίντεο και φωτογραφίες (που εισάγονται από μία συνδεδεμένη φορητή συσκευή που υποστηρίζει το MHL) στην οθόνη του προϊόντος.

- Για να χρησιμοποιήσετε τη λειτουργία MHL, χρειάζεστε μία φορητή συσκευή με πιστοποίηση MHL. Μπορείτε να ελέγξετε αν η φορητή σας συσκευή φέρει την πιστοποίηση MHL στον ιστότοπο του κατασκευαστή της συσκευής. Για να βρείτε μία λίστα με τις πιστοποιημένες συσκευές MHL, επισκευτείτε τον επίσημο ιστότοπο MHL (<http://www.mhlconsortium.org>).
- Για να χρησιμοποιήσετε τη λειτουργία MHL, η τελευταία έκδοση του λογισμικού πρέπει να έχει εγκατασταθεί στη φορητή συσκευή.
- Σε μερικές φορητές συσκευές, η λειτουργία MHL ίσως να μην είναι διαθέσιμη ανάλογα με την απόδοση ή τη λειτουργικότητα της συσκευής.
- Εφόσον το μέγεθος οθόνης του προϊόντος είναι μεγαλύτερο από αυτό των φορητών συσκευών, η ποιότητα της οθόνης ίσως υποβαθμιστεί.
- Το προϊόν αυτό φέρει επίσημη πιστοποίηση MHL. Αν συναντήσετε κάποιο πρόβλημα όταν χρησιμοποιείτε τη λειτουργία MHL, επικοινωνήστε με τον κατασκευαστή της φορητής συσκευής.
- Η ποιότητα της εικόνας ίσως υποβαθμιστεί κατά την αναπαραγωγή περιεχομένου (που εισήχθη από τη φορητή συσκευή) με χαμηλή Ανάλυση στο προϊόν.

Χρήση του "MHL"

1. Συνδέστε τη θύρα micro USB στη φορητή συσκευή στη θύρα [HDMI / MHL] του προϊόντος χρησιμοποιώντας το καλώδιο MHL.

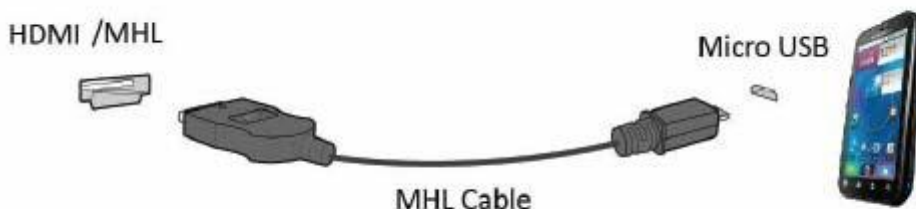

- Όταν χρησιμοποιείται το καλώδιο MHL, η [HDMI / MHL] είναι η μόνη θύρα σε αυτή την οθόνη που υποστηρίζει τη λειτουργία MHL.
 - Πρέπει να αγοράζετε τη φορητή συσκευή ξεχωριστά.
2. Συνδέστε το καλώδιο ρεύματος AC με το προϊόν και μια πρίζα ρεύματος.
 3. Πατήστε το κουμπί πηγής  και μεταβείτε σε HDMI / MHL για να ενεργοποιηθεί η λειτουργία MHL.
 4. Μετά από περίπου 3 δευτερόλεπτα, θα εμφανιστεί η οθόνη MHL αν είναι ενεργή η λειτουργία MHL.
- Σχόλιο: Ο ενδεδειγμένος χρόνος "3 δευτ αργότερα" ίσως διαφέρει ανάλογα με τη φορητή συσκευή.

Όταν η συσκευή δεν είναι συνδεδεμένη ή δεν υποστηρίζει το MHL

- Αν δεν έχει ενεργοποιηθεί η λειτουργία MHL παρότι η φορητή συσκευή υποστηρίζει το MHL, ελέγξτε αν η θύρα MHL φορητής συσκευής είναι μία τυπική θύρα MHL διαφορετικά απαιτείται ένας επιπλέον μετασχηματιστής με ενεργοποιημένο το MHL.

Σύνδεση της οθόνης

Συνδέσεις καλωδίων στο πίσω μέρος της οθόνης και του υπολογιστή:

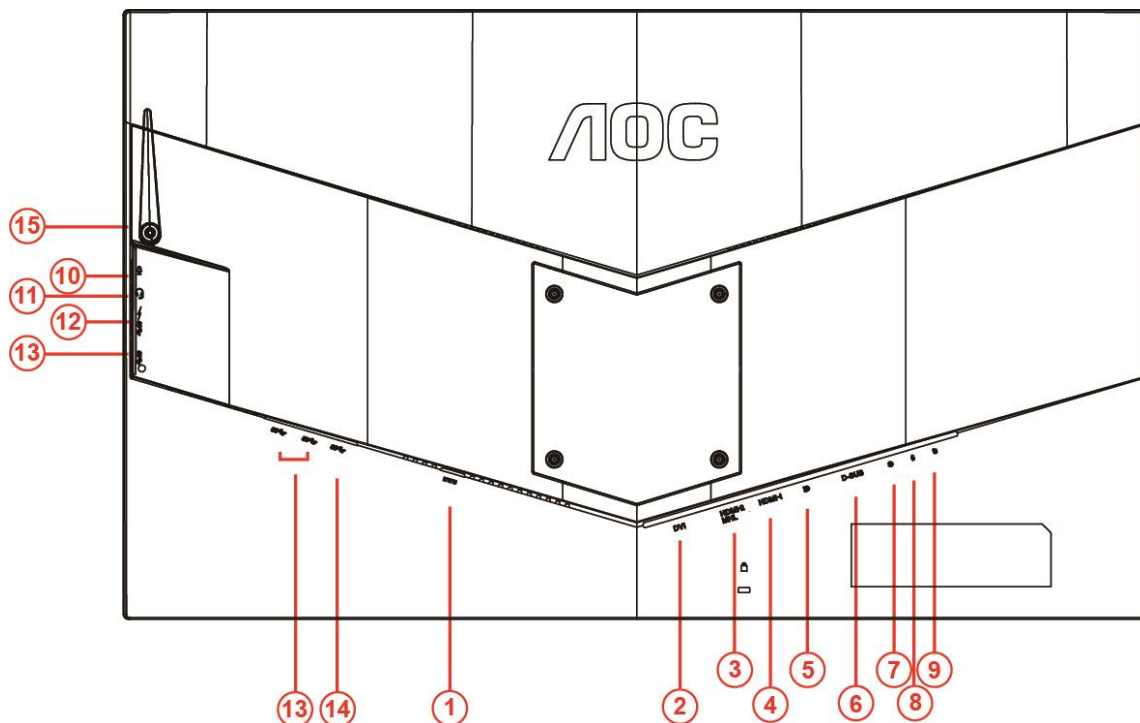

1	Τροφοδοσία	9	Υποδοχή πληκτρολογίου γρήγορων διακοπών
2	DVI Dual-link	10	Υποδοχή εισόδου μικροφώνου
3	HDMI-2(HDMI1.4)/MHL	11	Ακουστικά (σε συνδυασμό με μικρόφωνο)
4	HDMI-1(HDMI2.0)	12	USB3.0 κατάντη + γρήγορη φόρτιση
5	DP	13	USB3.0 κατάντη
6	D-SUB	14	USB3.0 ανάντη
7	Υποδοχή εισόδου ήχου	15	Άγκιστρο ακουστικών
8	Έξοδος μικροφώνου		

Για να προστατεύσετε τον εξοπλισμό, απενεργοποιείτε πάντα τον υπολογιστή και την οθόνη LCD πριν τη σύνδεση.

- 1 Συνδέστε το καλώδιο τροφοδοσίας στη θύρα DC στο πίσω μέρος της οθόνης.
- 2 Συνδέστε το ένα άκρο του καλωδίου D-Sub 15 ακίδων στο πίσω μέρος της οθόνης και συνδέστε το άλλο άκρο στη θύρα D-Sub του υπολογιστή.
- 3 (Προαιρετικό – Απαιτείται κάρτα βίντεο με θύρα DVI) - Συνδέστε ένα άκρο του καλωδίου DVI στο πίσω μέρος της οθόνης και συνδέστε το άλλο άκρο στη θύρα DVI του υπολογιστή.
- 4 (Προαιρετικό – Απαιτείται κάρτα βίντεο με θύρα HDMI) - Συνδέστε ένα άκρο του καλωδίου HDMI στο πίσω μέρος της οθόνης και συνδέστε το άλλο άκρο στη θύρα HDMI του υπολογιστή.
- 5 (Προαιρετικό – Απαιτείται κάρτα βίντεο με θύρα ήχου) - Συνδέστε ένα άκρο του καλωδίου ήχου στο πίσω μέρος της οθόνης και συνδέστε το άλλο άκρο στη θύρα ήχου του υπολογιστή.

-
- 6 (Προαιρετικό–Απαιτείται κάρτα βίντεο με θύραDP) –Συνδέστε ένα άκρο του καλωδίου DP στο πίσω μέρος της οθόνης και συνδέστε το άλλο άκρο στη θύρα DP του υπολογιστή.
 - 7 Ενεργοποιήστε την οθόνη και τον υπολογιστή σας.
 - 8 Υποστήριξη ανάλυσης περιεχομένου βίντεο:
VGA/MHL:1920x1080@ 60Hz(Μέγιστη)
DVI Dual-Link/HDMI1.4: 1920x1080@144Hz(Μέγιστη)
HDMI2.0/DP: 1920x1080@240Hz(Μέγιστη)

Εάν η οθόνη σας προβάλει μια εικόνα, η εγκατάσταση έχει ολοκληρωθεί. Εάν δεν προβάλει καμία εικόνα, ανατρέξτε στην αντιμετώπιση προβλημάτων.

Απαίτηση συστήματος

Λειτουργία FreeSync (δωρεάν προγράμματα συγχρονισμού)

1. Η λειτουργία FreeSync λειτουργεί με DP/HDMI1/HDMI2

- DP : 48~240Hz
- HDMI1:48~240Hz(HDMI2.0)
- HDMI2: 48~120Hz(HDMI1.4)

2. Συμβατή κάρτα γραφικών: Λίστα προτεινόμενων καρτών όπως η παρακάτω, διαθέσιμη επίσης στη διεύθυνση www.AMD.com

- AMD Radeon R9 295X2
- AMD Radeon R9 290X
- AMD Radeon R9 290
- AMD Radeon R9 285
- AMD Radeon R7 260X
- AMD Radeon R7 260

Στήριξη σε τοίχο

Προετοιμασία εγκατάστασης προαιρετικού βραχίονα στήριξης σε τοίχο.

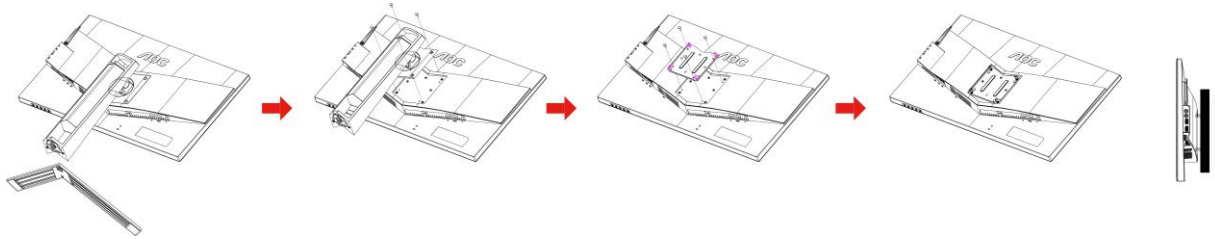

Η συγκεκριμένη οθόνη μπορεί να προσαρτηθεί σε ένα βραχίονα για στήριξη σε τοίχο που έχετε προμηθευτεί ξεχωριστά. Αποσυνδέστε από την τροφοδοσία πριν από αυτή τη διαδικασία. Ακολουθήστε τα παρακάτω βήματα:

- 1 Απομάκρυνση της βάσης.
- 2 Ακολουθήστε τις οδηγίες του κατασκευαστή για τη συναρμολόγηση του βραχίονα στήριξης σε τοίχο.
- 3 Τοποθετήστε το βραχίονα στήριξης σε τοίχο στην πίσω πλευρά της οθόνης. Ευθυγραμμίστε τις οπές του βραχίονα με τις οπές στο πίσω μέρος της οθόνης.
- 4 Εισάγετε τις 4 βίδες στις οπές και σφίξτε τις.
- 5 Συνδέστε ξανά τα καλώδια. Ανατρέξτε στο εγχειρίδιο χρήστη που παρέχεται με τον προαιρετικό βραχίονα στήριξης τοίχου για οδηγίες σχετικά με την τοποθέτησή του στον τοίχο.

Σημείωση: Οι υποδοχές για βίδες στήριξης VESA δεν διατίθενται για όλα τα μοντέλα, παρακαλούμε επικοινωνήστε με τον αντιπρόσωπο ή το επίσημο τμήμα της AOC.

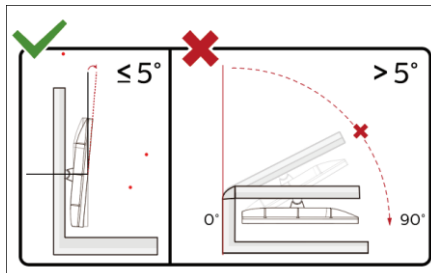

*Ο σχεδιασμός της μπορεί να διαφέρει από τον εικονιζόμενο.

Προειδοποίηση

- 1 Για την αποφυγή πιθανής φθοράς της οθόνης, για παράδειγμα το ξεφλούδισμα του ταμπλό, βεβαιωθείτε ότι η οθόνη δεν είναι λυγισμένη προς τα κάτω περισσότερο από 5 μοίρες.
- 2 Μην πιέζετε την οθόνη όσο προσαρμόζετε τη γωνία της οθόνης. Αγγίξτε μόνο τη στεφάνη.

Προσαρμογή

Πλήκτρα συντόμευσης

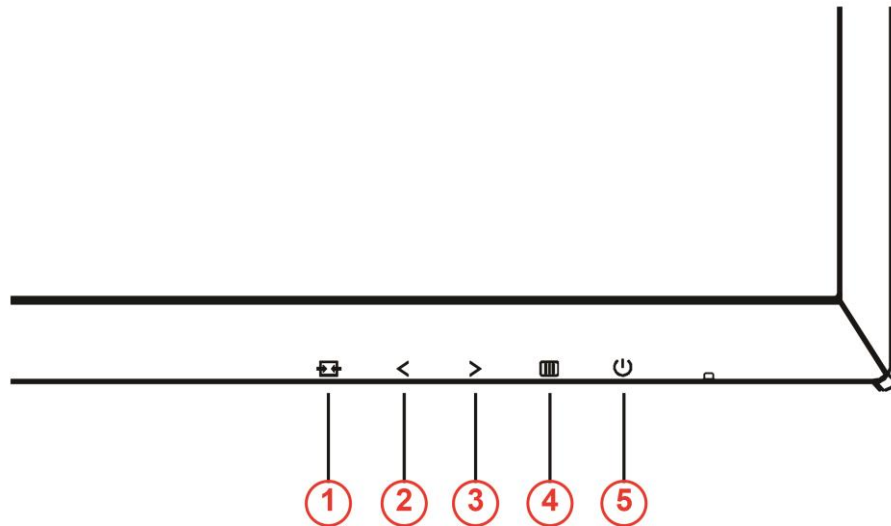

1	Πηγή/Αυτόματο/Εξοδος
2	Λειτουργία παιχνιδιού/<
3	Έλεγχος σκίασης />
4	Μενού/Enter
5	Τροφοδοσία

Τροφοδοσία

Πιέστε το κουμπί τροφοδοσίας για να ενεργοποιήσετε/απενεργοποιήσετε την οθόνη.

Μενού/Enter

Πατήστε για να εμφανιστεί το OSD ή να επιβεβαιώσετε την επιλογή.

Έλεγχος σκίασης/>

Όταν δεν εμφανίζεται ένδειξη OSD επί της οθόνης, πατήστε το κουμπί Shadow Control (Έλεγχος σκίασης) για ενεργοποίηση της γραμμής ρύθμισης Shadow Control (Έλεγχος σκίασης), πατήστε < ή > για να ρυθμίσετε την αντίθεση για την καθαρότητα της εικόνας.

Λειτουργία παιχνιδιού/<

Όταν δεν υπάρχει ένδειξη OSD επί της οθόνης, πατήστε το πλήκτρο μείωσης για να ανοίξετε τη λειτουργία παιχνιδιού, στη συνέχεια πατήστε το πλήκτρο < ή > για να επιλέξετε τη λειτουργία παιχνιδιού (FPS, RTS, Αγώνας, Παίκτης 1, Παίκτης 2 ή Παίκτης 3) βάσει των διαφορετικών τύπων παιχνιδιού.

Πηγή/Αυτόματο/Εξοδος

Όταν δεν υπάρχει OSD, πιέστε παρατεταμένα το κουμπί Αυτόματο/Πηγή για 2 δευτερόλεπτα για αυτόματη

διαμόρφωση. Όταν το OSD είναι κλειστό, πιέζοντας το κουμπί Πηγή ενεργοποιείται η λειτουργία της συντόμευσης Πηγή. Πιέστε παρατεταμένα το κουμπί Πηγή για να επιλέξετε την πηγή εισόδου που εμφανίζεται στη γραμμή μηνυμάτων, και πιέστε το κουμπί Μενού/Enter για να μεταβείτε στην επιλεγμένη πηγή.

Γρήγορη εναλλαγή

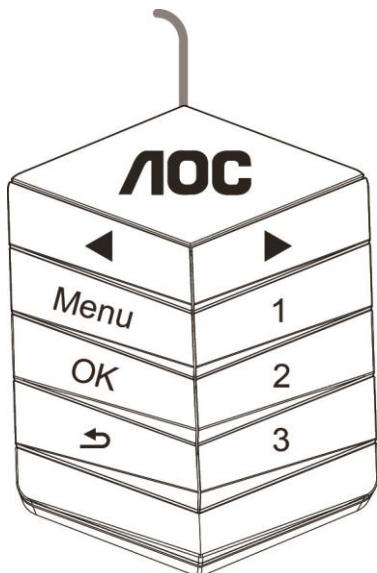

◀:

Όταν δεν υπάρχει OSD, πιέστε το κουμπί ◀ για άνοιγμα της λειτουργίας παιχνιδιού, στη συνέχεια πιέστε το πλήκτρο ◀ ή ▶ για επιλογή της λειτουργίας παιχνιδιού (FPS, RTS, Αγώνες, Παίκτης 1, Παίκτης 2 ή Παίκτης 3) με βάση τους διαφορετικούς τύπους παιχνιδιού.

▶:

Όταν δεν υπάρχει OSD, πιέστε το κουμπί ▶ για να ενεργοποιήσετε τη γραμμή ρυθμίσεων του Ελέγχου σκιάς, πιέστε ◀ ή ▶ για να ρυθμίσετε την αντίθεση για καθαρή εικόνα.

Menu:

Πιέστε το κουμπί Μενού για εμφάνιση του μενού.

OK:

Πιέστε το κουμπί OK για επιβεβαίωση της επιλογής.

↶:

Πιέστε το κουμπί ↶ για έξοδο.

Όταν δεν υπάρχει OSD, πιέστε το κουμπί ↶ παρατεταμένα για περίπου 2 δευτερόλεπτα για να προβείτε σε αυτόματη διαμόρφωση. Όταν το OSD είναι κλειστό, πιέστε το κουμπί ↶ για ενεργοποίηση της λειτουργίας συντόμευσης Πηγή. Πιέστε το κουμπί ↶ παρατεταμένα για να επιλέξετε την πηγή εισόδου που εμφανίζεται στη γραμμή μηνυμάτων και στη συνέχεια πιέστε το κουμπί OK για να μεταβείτε στην επιλεγμένη πηγή.

1:

Πιέστε το κουμπί 1 για επιλογή της λειτουργίας Παίκτης 1

2:

Πιέστε το κουμπί 2 για επιλογή της λειτουργίας Παίκτης 2









3:

Πιέστε το κουμπί 3 για επιλογή της λειτουργίας Παίκτης 3

Ρύθμιση OSD

Βασικές και απλές οδηγίες σχετικά με τα πλήκτρα ελέγχου.







- 1) Πιέστε το -κουμπί για να ενεργοποιήσετε το παράθυρο OSD.
- 2) Πιέστε < ή > για να περιηγηθείτε στις λειτουργίες. Μόλις επισημανθεί η επιθυμητή λειτουργία, πιέστε το -κουμπί για να ενεργοποιηθεί. Πατήστε < ή > για να περιηγηθείτε στις λειτουργίες του υπομενού. Αφού επισημάνετε τη λειτουργία που επιθυμείτε, πατήστε το -κουμπί για να την ενεργοποιήσετε.
- 3) Πιέστε < ή > για αλλαγή των ρυθμίσεων της επιλεγμένης λειτουργίας. Πιέστε  για να βγείτε. Εάν θέλετε να ρυθμίσετε κάποια άλλη λειτουργία, επαναλάβετε τα βήματα 2-3.
- 4) Λειτουργία κλειδώματος OSD: Για να κλειδώσετε το OSD, πιέστε και κρατήστε πατημένο το κουμπί ενώ η οθόνη είναι απενεργοποιημένη και στη συνέχεια πιέστε το κουμπί για να ενεργοποιήσετε την οθόνη. Για να ξεκλειδώσετε το OSD - πιέστε και κρατήστε πατημένο το κουμπί ενώ η οθόνη είναι απενεργοποιημένη και στη συνέχεια πιέστε το κουμπί για να ενεργοποιήσετε την οθόνη.

Σημειώσεις:

- 1) Εάν το προϊόν έχει μόνο μια είσοδο σήματος, το στοιχείο "Input Select" (Επιλογή εισόδου) απενεργοποιείται προκειμένου να γίνει η ρύθμιση.
- 2) Λειτουργίες ECO (εκτός από τη λειτουργία Τυπική), DCR, λειτουργία DCB και Ενίσχυση εικόνας, για αυτές τις τέσσερις καταστάσεις όπου μόνο μία κατάσταση μπορεί να υπάρξει.

Luminance (Φωτεινότητα)



1. Πιέστε  (Μενού) για την εμφάνιση του μενού.
2. Πιέστε < ή > για να επιλέξετε  (Luminance (Φωτεινότητα)), και πιέστε  για εισαγωγή.
3. Πιέστε < ή > για να επιλέξετε υπομενού, και πιέστε  για εισαγωγή.
4. Πιέστε < ή > για ρύθμιση.
5. Πιέστε  για έξοδο.







	Contrast (Αντίθεση)	0-100	Αντίθεση από ψηφιακό καταχωρητή.	
	Brightness (Φωτεινότητα)	0-100	Ρύθμιση οπίσθιου φωτισμού	
	Eco mode (Λειτουργία Οικολογική)	Standard (Τυπική)		Τυπική λειτουργία
		Text (Κείμενο)		Λειτουργία κειμένου
		Internet (Διαδίκτυο)		Λειτουργία διαδικτύου
		Game (Παιχνίδι)		Λειτουργία παιχνιδιού
		Movie (Ταινία)		Λειτουργία ταινίας
		Sports (Αθλητικά)		Λειτουργία αθλητικών
	Gamma (Γάμμα)	Gamma1 (Γάμμα 1)		Ρύθμιση σε Γάμμα 1
		Gamma2 (Γάμμα 2)		Ρύθμιση σε Γάμμα 2
		Gamma3 (Γάμμα 3)		Ρύθμιση σε Γάμμα 3
DCR	Off (Απενεργοποίηση)		Απενεργοποίηση λόγος δυναμικής αντίθεσης	
	On (Ενεργοποιημένο)		Ενεργοποίηση λόγος δυναμικής αντίθεσης	

Image Setup (Ρύθμιση εικόνας)







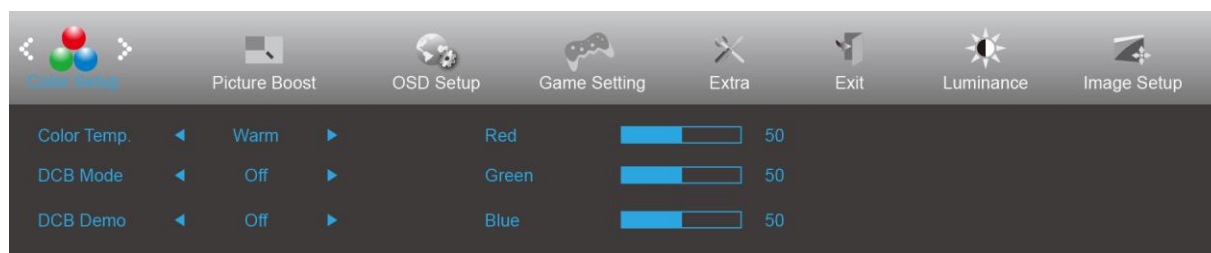

1. Πιέστε  (Μενού) για την εμφάνιση του μενού.
2. Πιέστε < ή > για να επιλέξετε  (Image Setup (Ρύθμιση εικόνας)), και πιέστε  για εισαγωγή.
3. Πιέστε < ή > για να επιλέξετε υπομενού, και πιέστε  για εισαγωγή.
4. Πιέστε < ή > για ρύθμιση.
5. Πιέστε  για έξοδο.

	Clock (Χρονισμός)	0-100	Ρυθμίστε το χρονισμό εικόνας για να μειωθεί ο κάθετος θόρυβος.
	Phase (Φάση)	0-100	Ρυθμίστε τη φάση εικόνας για να μειωθεί ο οριζόντιος θόρυβος
	Sharpness (Ευκρίνεια)	0-100	Ρυθμίστε την ευκρίνεια της εικόνας
	H.Position (Οριζ. θέση)	0-100	Ρυθμίστε την οριζόντια θέση της εικόνας.
	V.Position (Κάθ. θέση)	0-100	Ρυθμίστε την κάθετη θέση της εικόνας.

Color Setup (Ρύθμιση χρώματος)







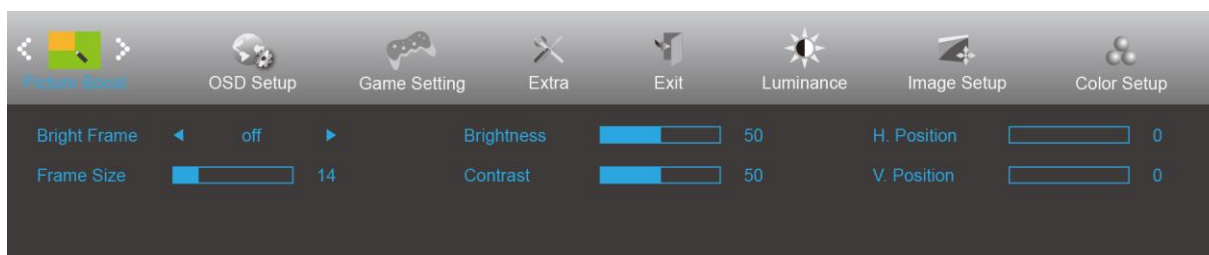

1. Πιέστε  (Μενού) για την εμφάνιση του μενού.
2. Πιέστε < ή > για να επιλέξετε  (Color Setup (Ρύθμιση χρώματος)), και πιέστε  για εισαγωγή.
3. Πιέστε < ή > για να επιλέξετε υπομενού, και πιέστε  για εισαγωγή.
4. Πιέστε < ή > για ρύθμιση.
5. Πιέστε  για έξοδο.

	Color Temp. (Θερμοκρ. χρώματος)	Warm (Θερμό)		Ανακαλέστε τη θερμοκρασία θερμού χρώματος από την EEPROM.
		Normal (Τυπικό)		Ανακαλέστε τη θερμοκρασία τυπικού χρώματος από την EEPROM.
		Cool (Ψυχρό)		Ανακαλέστε τη θερμοκρασία ψυχρού χρώματος από την EEPROM.
		sRGB		Ανακαλέστε τη θερμοκρασία sRGB χρώματος από την EEPROM.
	User (Χρήστης)	Red (Κόκκινο)		Κέρδος κόκκινου από ψηφιακό καταχωρητή
		Green (Πράσινο)		Κέρδος πράσινου από ψηφιακό καταχωρητή.
		Blue (Μπλε)		Κέρδος μπλε από ψηφιακό καταχωρητή
	DCB Mode (Λειτουργία DCB)	απενεργοποίηση		Απενεργοποιήστε τη λειτουργία DCB
		Full Enhance (Πλήρης ενίσχυση)		απενεργοποίηση της λειτουργίας Πλήρης ενίσχυση
		Nature Skin (Φυσικό δέρμα)		απενεργοποίηση της λειτουργίας Φυσικό δέρμα
		Green Field (Πράσινο λιβάδι)		απενεργοποίηση της λειτουργίας Πράσινο λιβάδι
		Sky-blue (Μπλε ουρανός)		απενεργοποίηση της λειτουργίας Μπλε ουρανός
		AutoDetect (Αυτόματη ανίχνευση)		απενεργοποίηση της λειτουργίας Αυτόματη ανίχνευση
DCB Demo (Επίδειξη DCB)	ενεργοποίηση ή απενεργοποίηση		Απενεργοποίηση ή ενεργοποίηση επίδειξης	

Picture Boost (Ενίσχυση εικόνας)



1. Πιέστε  (Μενού) για την εμφάνιση του μενού.
2. Πιέστε < ή > για να επιλέξετε  (Picture Boost (Ενίσχυση εικόνας)), και πιέστε  για εισαγωγή.
3. Πιέστε < ή > για να επιλέξετε υπομενού, και πιέστε  για εισαγωγή.
4. Πιέστε < ή > για ρύθμιση.
5. Πιέστε  για έξοδο.





	Bright Frame (Φωτεινό πλαίσιο)	ενεργοποίηση ή απενεργοποίηση	Απενεργοποίηση ή ενεργοποίηση φωτεινού πλαισίου
	Frame Size (Μέγεθος πλαισίου)	14-100	Ρύθμιση μεγέθους πλαισίου
	Brightness (Φωτεινότητα)	0-100	Ρύθμιση φωτεινότητας πλαισίου
	Contrast (Αντίθεση)	0-100	Ρύθμιση αντίθεσης πλαισίου
	H. position (Οριζ. θέση)	0-100	Ρύθμιση οριζόντιας θέσης πλαισίου
	V.Position (Κάθ. θέση)	0-100	Ρύθμιση κάθετης θέσης πλαισίου

Σημείωση:

Ρύθμιση φωτεινότητας, αντίθεσης και θέσης του Bright Frame (Φωτεινό πλαίσιο) για καλύτερη εμπειρία θέασης.

OSD Setup (Ρύθμιση OSD)







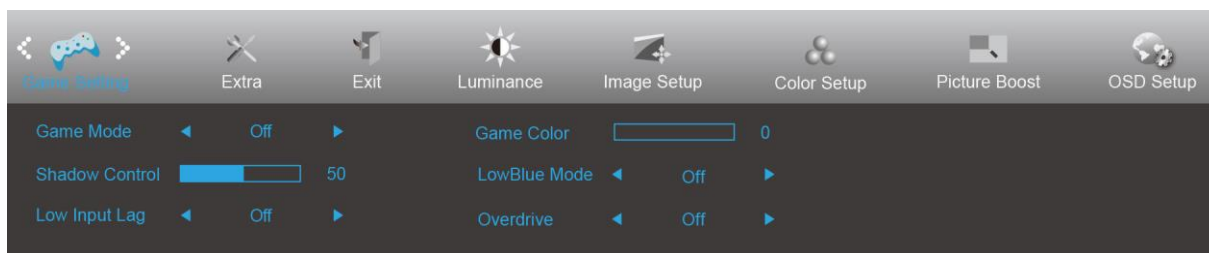

1. Πιέστε  (Μενού) για την εμφάνιση του μενού.
2. Πιέστε < ή > για να επιλέξετε  (OSD Setup (Ρύθμιση OSD)), και πιέστε  για εισαγωγή.
3. Πιέστε < ή > για να επιλέξετε submenu (υπομενού), και πιέστε  για εισαγωγή.
4. Πιέστε < ή > για ρύθμιση.
5. Πιέστε  για έξοδο.

	Language (Γλώσσα)		Επιλογή της γλώσσας OSD
	Timeout (Χρονικό όριο)	5-120	Ρύθμιση χρονικού ορίου OSD
	H.Position (Οριζ. θέση)	0-100	Ρύθμιση οριζόντιας θέσης του μενού OSD
	V.Position (Κάθ. θέση)	0-100	Ρύθμιση της κάθετης θέσης του μενού OSD
	Transparence (Διαφάνεια)	0-100	Ρύθμιση διαφάνειας OSD
	Break Reminder (Υπενθύμιση διαλείμματος)	ενεργοποίηση ή απενεργοποίηση	Break Reminder (Υπενθύμιση διαλείμματος) αν ο χρήστης εργάζεται συνεχώς για περισσότερο από 1 ώρα
	DP Capability (Δυνατότητα DP)	1.1/1.2	Αν το περιεχόμενο βίντεο DP υποστηρίζει το DP1.2, επιλέξτε DP1.2 για Δυνατότητα DP, διαφορετικά, επιλέξτε DP1.1
	Volume (Ένταση)	0-100	Ρύθμιση έντασης.

Game Setting (Ρύθμιση παιχνιδιού)









1. Πιέστε  (Μενού) για την εμφάνιση του μενού.
2. Πιέστε < ή > για να επιλέξετε  (Game setting (Ρύθμιση παιχνιδιού)), και πιέστε  για εισαγωγή.
3. Πιέστε < ή > για να επιλέξετε submenu (υπομενού), και πιέστε  για εισαγωγή.
4. Πιέστε < ή > για ρύθμιση.
5. Πιέστε  για έξοδο.

	Game Mode (Λειτουργία παιχνιδιού)	FPS	Για την αναπαραγωγή παιχνιδιών FPS (παιχνίδι πυροβολισμών με οπτική πρώτου προσώπου). Βελτιώνει τις λεπτομέρειες των επιπέδων μαύρου χρώματος σε σκοτεινά θέματα.
		RTS	Για RTS παιχνίδια (στρατηγικής σε πραγματικό χρόνο). Βελτιώνει την ποιότητα της εικόνας.
		Racing (Αγώνας)	Για παιχνίδια αυτοκινητιστικών αγώνων. Παρέχει γρηγορότερο χρόνο απόκρισης και υψηλό κορεσμό χρώματος.
		Gamer 1 (Παίκτης 1)	Ρυθμίσεις προτίμησης χρήστη αποθηκευμένου ως Παίκτης 1.
		Gamer 2 (Παίκτης 2)	Ρυθμίσεις προτίμησης χρήστη αποθηκευμένου ως Παίκτης 2.
		Gamer 3 (Παίκτης 3)	Ρυθμίσεις προτίμησης χρήστη αποθηκευμένου ως Παίκτης 3.
		off (απενεργοποίηση)	Δεν πραγματοποιείται βελτιστοποίηση από τη λειτουργία παιχνιδιών Smartimage
	Shadow Control (Έλεγχος σκίασης)	0-100	Η προεπιλεγμένη τιμή ελέγχου σκίασης είναι 50, κατόπιν μπορεί να ρυθμιστεί από το χρήστη από 50 έως 100 ή σε 0 για να αυξηθεί η αντίθεση για καθαρή εικόνα. 1. Εάν η εικόνα είναι υπερβολικά σκοτεινή για να εμφανιστούν καθαρά οι λεπτομέρειες, ρυθμίστε μεταξύ των τιμών 50 έως 100 για καθαρή εικόνα. 2. Εάν τα επίπεδα λευκού στην εικόνα είναι πολύ υψηλά για να εμφανιστούν καθαρά οι λεπτομέρειες, ρυθμίστε μεταξύ των τιμών 50 έως 100 για καθαρή εικόνα
Low input Lag (Καθυστέρηση χαμηλής εισόδου)	On/off (Ενεργοποίηση / Απενεργοποίηση)	Απενεργοποιήστε την προσωρινή αποθήκευση καρέ για μείωση της καθυστέρησης εισόδου	
Game Color (Χρώμα παιχνιδιού)	0-20	Το Game Color θα παράσχει επίπεδα από 0 έως 20 για τη ρύθμιση του κορεσμού, προσφέροντάς σας καλύτερη εικόνα.	
LowBlue Mode (Λειτουργία χαμηλούμπλε)	Απενεργοποίηση/Ασθενής/Μεσαία/Ισχυρή	Μείωση κύματος μπλε φωτός ελέγχοντας τη θερμοκρασία χρώματος	
Overdrive (Υπεροδήγηση)	Weak (Ασθενής)	Προσαρμόστε το χρόνο απόκρισης.	
	Medium (Μεσαία)		
	Strong (Ισχυρή)		
	Off (Απενεργοποίηση)		

Extra (Πρόσθετα)





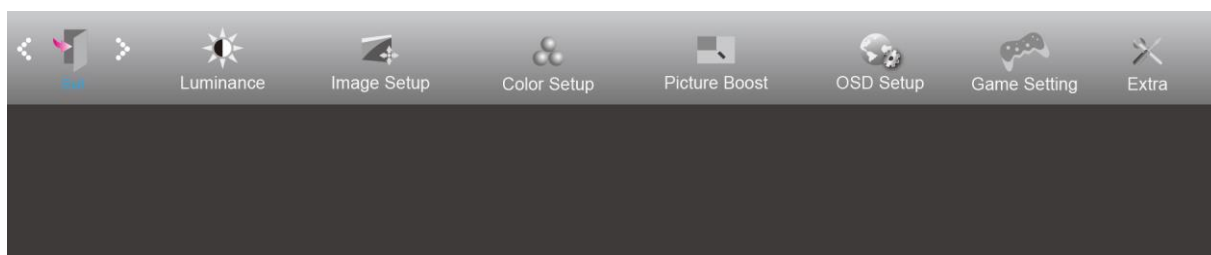

1. Πιέστε  (Μενού) για την εμφάνιση του μενού.
2. Πιέστε < ή > για να επιλέξετε  (Extra (Πρόσθετα)), και πιέστε  για εισαγωγή.
3. Πιέστε < ή > για να επιλέξετε submenu (υπομενού), και πιέστε  για εισαγωγή.
4. Πιέστε < ή > για ρύθμιση.
5. Πιέστε  για έξοδο.

	Input Select (Επιλογή εισόδου)	AUTO/D-SUB/DVI/HDMI1/ HDMI2-MHL/DP	Επιλογή πηγής σήματος εισόδου
	Auto Config. (Αυτόματη διαμόρφωση)	ναι ή όχι	Αυτόματη ρύθμιση της εικόνας σε προεπιλεγμένη
	Off timer (Χρονόμετρο απενεργοποίησης)	0-24ώρες	Επιλέξτε το χρόνο απενεργοποίησης DC
	Image Ratio (Λόγος εικόνας)	Ευρεία/4:3/1:1/17"(4:3) /19"(4:3) /19"(5:4) /19"W(16:10)/21.5"W(16:9) /22"W(16:10)/23"W(16:9) /23.6"W(16:9)/24" W(16:9)	Επιλέξτε το λόγο εικόνας για την οθόνη.
	DDC/CI	ναι ή όχι	Ενεργοποίηση ή απενεργοποίηση της υποστήριξης DDC/CI
	Reset (Επαναφορά)	Yes (Ναι) / ENERGY STAR® No (Όχι)	Επαναφορά του μενού σε προεπιλογή. (Το ENERGY STAR® διατίθεται για επιλεγμένα μοντέλα.)
	Information (Πληροφορίες)		Εμφάνιση των πληροφοριών της πηγής κύριας εικόνας και υπο-εικόνας

Exit (Έξοδος)



1. Πιέστε  (Μενού) για την εμφάνιση του μενού.
2. Πιέστε < ή > για να επιλέξετε  (Exit (Έξοδος)), και πιέστε  για εισαγωγή.
3. Πιέστε  για έξοδο.

	Exit (Έξοδος)		Έξοδος από το μενού OSD
---	---------------	--	-------------------------

Ενδεικτική λυχνία LED

Κατάσταση	Χρώμα LED
Κατάσταση πλήρους λειτουργίας	Λευκό
Μη ενεργή κατάσταση	Πορτοκαλί

Αντιμετώπιση προβλημάτων

Πρόβλημα & ερώτημα	Πιθανές λύσεις
Η ενδεικτική λυχνία LED λειτουργίας δεν ανάβει	Βεβαιωθείτε ότι το κουμπί λειτουργίας έχει ενεργοποιηθεί και το καλώδιο τροφοδοσίας είναι σωστά συνδεδεμένο σε γειωμένη πρίζα και στην οθόνη.
Δεν εμφανίζονται εικόνες στην οθόνη	<ul style="list-style-type: none"> • Είναι σωστά συνδεδεμένο το καλώδιο τροφοδοσίας; Ελέγξτε τη σύνδεση του καλωδίου τροφοδοσίας και την τροφοδοσία. • Είναι σωστά συνδεδεμένο το καλώδιο; (Συνδεδεμένο μέσω καλωδίου D-sub) Ελέγξτε τη σύνδεση καλωδίου DB-15. (Συνδεδεμένο μέσω καλωδίου DVI) Ελέγξτε τη σύνδεση καλωδίου DVI. <p>* Η είσοδος DVI δεν είναι διαθέσιμη σε όλα τα μοντέλα.</p> <ul style="list-style-type: none"> • Εάν είναι ενεργοποιημένο, κάντε επανεκκίνηση του υπολογιστή για να δείτε την αρχική οθόνη (οθόνη σύνδεσης), που μπορείτε να δείτε. Εάν εμφανιστεί η αρχική οθόνη (οθόνη σύνδεσης), κάντε εκκίνηση του υπολογιστή στην κατάσταση λειτουργίας που χρησιμοποιείται (ασφαλής λειτουργία για Windows 7/8/10) και στη συνέχεια αλλάξτε τη συχνότητα της κάρτας βίντεο. (Ανατρέξτε στην ενότητα Ρύθμιση βέλτιστης ανάλυσης) Εάν η αρχική οθόνη (η οθόνη σύνδεσης) δεν εμφανίζεται, επικοινωνήστε με το Κέντρο εξυπηρέτησης πελατών ή τον αντιπρόσωπό σας. • Βλέπετε το μήνυμα "Input Not Supported" (Δεν υποστηρίζεται η είσοδος) στη οθόνη; Μπορείτε να δείτε αυτό το μήνυμα όταν το σήμα από την κάρτα βίντεο υπερβαίνει τη μέγιστη ανάλυση και συχνότητα που μπορεί να διαχειριστεί η οθόνη. Ρυθμίστε τη μέγιστη ανάλυση και συχνότητα που μπορεί να διαχειριστεί κατάλληλα η οθόνη. • Βεβαιωθείτε ότι τα προγράμματα οδήγησης οθόνης της AOC έχουν εγκατασταθεί.
Η εικόνα είναι θολή και εμφανίζει προβλήματα σκιών	Αλλάξτε τις ρυθμίσεις αντίθεσης και φωτεινότητας. Πιέστε για αυτόματη προσαρμογή. Βεβαιωθείτε ότι δεν χρησιμοποιείτε ένα καλώδιο επέκτασης ή κουτί διακοπών. Συστήνουμε τη σύνδεση της οθόνης απευθείας στο συνδετήρα εξόδου κάρτας βίντεο στο πίσω μέρος.
Η εικόνα αναπηδά, τρεμοπαίζει ή εμφανίζονται κυματομορφές στην εικόνα	Μετακινήστε μακριά από την οθόνη ηλεκτρικές συσκευές που ενδέχεται να προκαλούν ηλεκτρικές παρεμβολές. Χρησιμοποιήστε το μέγιστο ρυθμό ανανέωσης που μπορεί να διαχειριστεί η οθόνη σας στην ανάλυση που χρησιμοποιείτε.
Η οθόνη έχει κολλήσει στην κατάσταση λειτουργίας αδράνειας	Ο διακόπτης του υπολογιστή πρέπει να βρίσκεται στη θέση ON (Ενεργοποιημένο) Η κάρτα βίντεο του υπολογιστή θα πρέπει να εφαρμόζει σφιχτά στην υποδοχή της. Βεβαιωθείτε ότι το καλώδιο βίντεο της οθόνης είναι κατάλληλα συνδεδεμένο στον υπολογιστή. Ελέγξτε το καλώδιο βίντεο της οθόνης και σιγουρευτείτε ότι καμία από τις ακίδες δεν είναι λυγισμένη. Σιγουρευτείτε ότι ο υπολογιστής είναι λειτουργικός πατώντας το πλήκτρο CAPS LOCK στο πληκτρολόγιο ενώ παρατηρείτε τη λυχνία ένδειξης CAPS LOCK. Η ενδεικτική λυχνία θα πρέπει να ΕΝΕΡΓΟΠΟΙΕΙΤΑΙ ή να ΑΠΕΝΕΡΓΟΠΟΙΕΙΤΑΙ μετά το πάτημα του πλήκτρου CAPS LOCK.
Απουσιάζει ένα από τα βασικά χρώματα (ΚΟΚΚΙΝΟ, ΠΡΑΣΙΝΟ ή ΜΠΛΕ)	Ελέγξτε το καλώδιο βίντεο της οθόνης και σιγουρευτείτε ότι καμία από τις ακίδες δεν έχει ζημιά. Βεβαιωθείτε ότι το καλώδιο βίντεο της οθόνης είναι κατάλληλα συνδεδεμένο στον υπολογιστή.
Η εικόνα στην οθόνη δεν είναι κεντραρισμένη ή δεν έχει το σωστό μέγεθος	Ρυθμίστε την Οριζ. θέση και την Κάθ. θέση ή πατήστε το πλήκτρο συντόμευσης (AUTO).
Η εικόνα έχει χρωματικά ελαττώματα (το λευκό δεν φαίνεται λευκό)	Ρυθμίστε τα χρώματα RGB ή επιλέξτε θερμοκρασία χρώματος.
Οριζόντιες ή κάθετες ανωμαλίες στην οθόνη	Χρησιμοποιήστε τη λειτουργία τερματισμού των Windows 7/8/10. Προσαρμόστε το CLOCK (ΡΟΛΟΙ) και FOCUS (ΕΣΤΙΑΣΗ). Πιέστε για αυτόματη προσαρμογή.
Ανωμαλίες εικόνας DP (V1.2)	Ελέγξτε ότι στο μενού OSD το στοιχείο DP έχει οριστεί σε 1.1 ή κάντε επαναφορά.

Κανονισμός & Σέρβις	Παρακαλούμε ανατρέξτε στις πληροφορίες Κανονισμού & Σέρβις, τις οποίες μπορείτε να βρείτε στο εγχειρίδιο σε CD ή στο www.aoc.com (για να βρείτε το μοντέλο που αγοράσατε στη χώρα σας και στις πληροφορίες Κανονισμού & Σέρβις στη σελίδα Υποστήριξης).
--------------------------------	--

Προδιαγραφές

Γενικές προδιαγραφές

Πλαίσιο	Όνομα μοντέλου	AG251FZ	
	Σύστημα οδήγησης	Έγχρωμη TFT LCD	
	Μέγεθος εικόνας θέασης	62,2 cm διαγώνια	
	Πεδίο pixel	0, 2832mm (Οριζ.) X 0, 2802mm (Κάθ.)	
	Βίντεο	R, G, B Αναλογική διασύνδεση & DVI διασύνδεση & HDMI διασύνδεση & DP διασύνδεση	
	Ξεχωριστός συγχρονισμός	H/V TTL	
	Χρώμα οθόνης	16,7 εκατομμύρια χρώματα	
Λοιπά	Οριζόντιο εύρος σάρωσης	30k-83kHz(D-SUB/MHL) 30k-160kHz(DVI Dual-Link/HDMI1.4b) 30k-255kHz(HDMI2.0/DP)	
	Μέγεθος οριζόντιας σάρωσης(Μέγιστο)	543,744mm	
	Κάθετο εύρος σάρωσης	23-76Hz(MHL) 50-76Hz(D-SUB) 50-146Hz(DVI Dual-Link/HDMI1.4b) 48-242Hz(HDMI2.0/DP)	
	Μέγεθος κάθετης σάρωσης(Μέγιστο)	302,616mm	
	Βέλτιστη προρυθμισμένη ανάλυση	1920x1080@60Hz(D-SUB/MHL) 1920x1080@144Hz(DVI Dual-Link/HDMI1.4b) 1920x1080@240Hz(HDMI2.0/DP)	
	Σύνδεση & άμεση λειτουργία	VESA DDC2B/CI	
	Σύνδεσμος εισόδου	VGA /DVI Dual-link/HDMI / MHL/ DP /Είσοδος ήχου/USB	
	Σήμα εισόδου βίντεο	Αναλογικό: 0,7Vp-p (τυπικό), 75 OHM, TMDS	
	Συνδετήρας εξόδου	Έξοδος ακουστικών, μικροφώνου	
	Πηγή τροφοδοσίας	20Vdc, 4,5A	
	Κατανάλωση ενέργειας	Τυπικό (Φωτεινότητα = 90, Αντίθεση = 50)	30W
		(φωτεινότητα = 100, αντίθεση =100)	≤70W
		Λειτουργία αναμονής	≤0,5W
Off timer (Χρονόμετρο απενεργοποίησης)	0~24 ώρες		
Ηχεία	3W x 2		
Φυσικά χαρακτηριστικά	Τύπος συνδέσμου	VGA\DVI Dual-Link\HDMI\MHL\ DP\Είσοδος ήχου \ Έξοδος ακουστικών\Είσοδος μικροφώνου\Έξοδος μικροφώνου\USB3.0	
	Τύπος καλωδίου σήματος	Αποσπώμενο	
	Διαστάσεις & βάρος:		
	Ύψος (με βάση)	415~545mm	
	Πλάτος	567mm	
	Βάθος (με βάση)	218mm	
	Βάρος (μόνο η οθόνη)	6,5Kg	

Περιβαλλοντικά στοιχεία	Θερμοκρασία	Λειτουργία	0°C ~ 40°C
		Μη λειτουργία	-25°C ~ 55°C
	Υγρασία	Λειτουργία	10% ~ 85% (χωρίς υγροποίηση)
		Μη λειτουργία	5% ~ 93% (χωρίς υγροποίηση)
	Υψόμετρο	Λειτουργία	0~ 5000 m (0~ 16404ft)
		Μη λειτουργία	0~ 12192 m (0~ 40000ft)



Προκαθορισμένες καταστάσεις λειτουργίας οθόνης

ΤΥΠΙΚΗ	ΑΝΑΛΥΣΗ	ΑΝΑΛΥΣΗ	ΟΡΙΖΟΝΤΙΑ ΣΥΧΝΟΤΗΤΑ (kHz)	Πηγή
VGA	640x480@60Hz	31,469	59,94	Όλες
	640x480@72Hz	37,861	72,809	Όλες
	640x480@75Hz	37,5	75	Όλες
	640x480@67Hz	35	66,667	Όλες
	640x480@100Hz	51,08	99,769	Όλες
	640x480@120Hz	61,91	119,518	Όλες
Κατάσταση	720x400@70Hz	31,469	70,087	Όλες
SVGA	800x600@56Hz	35,156	56,25	Όλες
	800x600@60Hz	37,879	60,317	Όλες
	800x600@72Hz	48,077	72,188	Όλες
	800x600@75Hz	46,875	75	Όλες
	800x600@100Hz	63,68	99,662	Όλες
	800x600@120Hz	77,43	119,854	Όλες
XGA	1024x768@60Hz	48,363	60,004	Όλες
	1024x768@70Hz	56,476	70,069	Όλες
	1024x768@75Hz	60,023	75,029	Όλες
	1024x768@100Hz	81,58	99,972	Όλες
	1024x768@120Hz	98,96	119,804	Όλες
SXGA	1280x1024@60Hz	63,981	60,02	Όλες
	1280x1024@75Hz	79,976	75,025	Όλες
Full HD	1920x1080@60Hz	67,5	60	Όλες
	1920x1080@100Hz	114,6	99,898	DVI/HDMI/DP
	1920x1080@120Hz	139,1	119,93	DVI/HDMI/DP
	1920x1080@144Hz	158,1	144	DVI/HDMI/DP
	1920x1080@240Hz	274,52	239,964	HDMI1(HDMI2.0)/DP

Αναθέσεις ακίδων

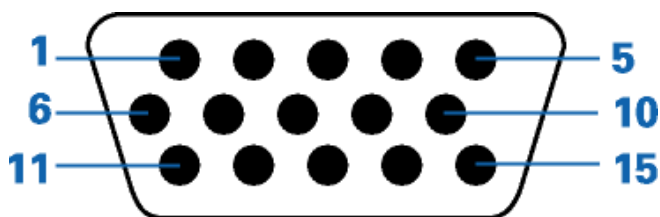

Καλώδιο σήματος έγχρωμης οθόνης 15 ακίδων

Αριθμός Ακίδας	Πλευρά 15-ακίδων του Καλωδίου Σήματος	Αριθμός Ακίδας	Πλευρά 15-ακίδων του Καλωδίου Σήματος
1	Βίντεο-Κόκκινο	9	+5V
2	Βίντεο-Πράσινο	10	Γείωση
3	Βίντεο-Μπλε	11	N.C.
4	N.C.	12	DDC-Σειριακά δεδομένα
5	Ανίχνευση καλωδίου	13	Οριζ.-συγχρονισμός
6	GND-R	14	Καθ.-συγχρονισμός
7	GND-G	15	DDC-Σειριακό ρολόι
8	GND-B		

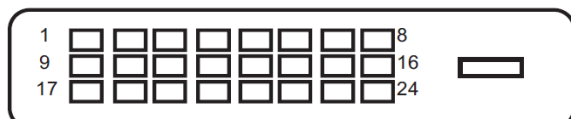

Καλώδιο σήματος έγχρωμης οθόνης 24 ακίδων

Αρ. ακίδας	Ονομασία σήματος	Αρ. ακίδας	Ονομασία σήματος
1	Δεδομένα TMDS 2-	13	Δεδομένα TMDS 3+
2	Δεδομένα TMDS 2+	14	Τροφοδοσία +5V
3	Θωράκιση δεδομένων TMDS 2/4	15	Γείωση (για +5V)
4	Δεδομένα TMDS 4-	16	Ανίχνευση Hot Plug
5	Δεδομένα TMDS 4+	17	Δεδομένα TMDS 0-
6	Ρολόι DDC	18	Δεδομένα TMDS 0+
7	Δεδομένα DDC	19	Θωράκιση δεδομένων TMDS 0/5
8	N.C.	20	Δεδομένα TMDS 5-
9	Δεδομένα TMDS 1-	21	Δεδομένα TMDS 5+
10	Δεδομένα TMDS 1+	22	Θωράκιση ρολογιού TMDS
11	Θωράκιση δεδομένων TMDS 1/3	23	Ρολόι TMDS +
12	Δεδομένα TMDS 3-	24	Ρολόι TMDS -



Αρ. ακίδας	Ονομασία σήματος	Αρ. ακίδας	Ονομασία σήματος	Αρ. ακίδας	Ονομασία σήματος
1.	Δεδομένα TMDS 2+	9.	Δεδομένα TMDS 0-	17.	Γείωση DDC/CEC
2.	Θωράκιση δεδομένων TMDS 2	10.	Ρολόι TMDS +	18.	Τροφοδοσία +5V
3.	Δεδομένα TMDS 2-	11.	Θωράκιση ρολογιού TMDS	19.	Ανίχνευση Hot Plug
4.	Δεδομένα TMDS 1+	12.	Ρολόι TMDS -		
5.	Θωράκιση δεδομένων TMDS 1	13.	CEC		
6.	Δεδομένα TMDS 1-	14.	Δεσμευμένο (N.C. στη συσκευή)		
7.	Δεδομένα TMDS 0+	15.	SCL		
8.	Θωράκιση δεδομένων TMDS 0	16.	SDA		

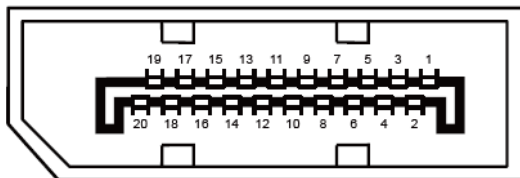

Καλώδιο σήματος έγχρωμης οθόνης 20 ακίδων

Αρ. ακίδας	Ονομασία σήματος	Αρ. ακίδας	Ονομασία σήματος
1	ML_Lane 3 (n)	11	ΓΕΙΩΣΗ
2	ΓΕΙΩΣΗ	12	ML_Lane 0 (p)
3	ML_Lane 3 (p)	13	CONFIG1
4	ML_Lane 2 (n)	14	CONFIG2
5	ΓΕΙΩΣΗ	15	AUX_CH(p4su)
6	ML_Lane 2 (p)	16	ΓΕΙΩΣΗ
7	ML_Lane 1 (n)	17	AUX_CH(n)
8	ΓΕΙΩΣΗ	18	Ανίχνευση άμεσης σύνδεσης
9	ML_Lane 1 (p)	19	Επιστροφή DP_PWR
10	ML_Lane 0 (n)	20	DP_PWR

Σύνδεση & άμεση λειτουργία (Plug and Play)

Δυνατότητα "Σύνδεση & άμεση λειτουργία" DDC2B

Η οθόνη αυτή είναι εξοπλισμένη με δυνατότητες VESA DDC2B σύμφωνα με τα πρότυπα VESA DDC STANDARD. Επιτρέπει στην οθόνη να ενημερώνει το κεντρικό σύστημα για την ταυτότητά της και ανάλογα με το επίπεδο DDC που χρησιμοποιείται αποστέλλει πρόσθετες πληροφορίες για τις δυνατότητες της οθόνης.

Το DDC2B είναι ένα κανάλι δεδομένων δύο κατευθύνσεων το οποίο βασίζεται στο πρωτόκολλο I2C. Το κεντρικό σύστημα μπορεί να ζητήσει πληροφορίες EDID πάνω από το κανάλι DDC2B.