

AOC

LCD Monitör Kullanma Kılavuzu

AG251FZ LED arka ışık



HDMI®

www.aoc.com

©2019 AOC. Tüm Hakları Saklıdır.

Güvenlik.....	3
Ulusal Kurallar	3
Güç.....	4
Montaj.....	5
Temizleme.....	7
Diğer	8
Kurulum	9
Kutu İçindekiler	9
Sehpayı ve Tabanı Kurun.....	10
İzleme Açısını Ayarlama.....	11
"MHL'yi (Mobil Yüksek Tanımlı Bağlantı)" Kullanma	12
Monitörü Bağlama.....	13
Sistem gereksinimi.....	15
FreeSync işlevi	15
Duvara Montaj	16
Ayarlama.....	17
Kısayollar.....	17
Hızlı Geçiş	18
OSD Ayarı.....	19
Luminance (Parlaklık).....	20
Image Setup (Görüntü Ayarı).....	21
Color Setup (Renk Ayarı).....	22
Picture Boost (Resim Güçlendirme)	23
OSD Setup (OSD Ayarı)	24
Game Setting (Oyun Ayarı).....	25
Extra (Ekstra).....	26
Exit (Çıkış)	27
LED göstergesi	27
Sorun Giderme.....	28
Teknik Özellikler	30
Genel Özellikler	30
Ön Ayarlı Görüntüleme Modları	32
Pin Atamaları	33
Tak ve Kullan	35

Güvenlik

Ulusal Kurallar

Aşağıdaki alt bölümlerde bu belgede kullanılan ulusal kurallar açıklanmaktadır.

Notlar, Dikkat İbareleri ve Uyarılar

Bu kılavuzda, metin bloklarının yanında simgeler bulunabilir ve kalın veya italik türde yazdırılabilir. Bu bloklar notlar, dikkat ibareleri ve uyarılardır ve aşağıdaki şekilde kullanılırlar:



NOT: NOT, bilgisayar sisteminizi daha iyi kullanmanıza yardımcı olacak önemli bilgileri belirtir.





DİKKAT: DİKKAT, donanımda oluşabilecek hasarları veya veri kayıplarını belirtir ve bu sorundan nasıl kaçınabileceğinizi açıklar.





UYARI: UYARI, bedensel yaralanma olasılığını belirtir ve sorunu nasıl önleyeceğinizi açıklar. Bazı uyarılar farklı biçimlerde görünebilir ve bir simgeyle vurgulanmayabilir. Bu gibi durumlarda, uyarının bu özel gösterimi yasal yetkililerce zorunlu kılınmıştır.

Güç

 Monitör yalnızca etikette gösterilen güç kaynağı türünden çalıştırılmalıdır. Evinizde sağlanan güç türünden emin değilseniz, satıcınıza veya yerel güç şirketinize danışın.

 Monitörde üç dişli topraklı fiş, üç (topraklama) iğneli bir fiş bulunur. Bu fiş bir güvenlik özelliği olarak yalnızca topraklanmış güç çıkışına uygundur. Priziniz üç telli fişe uygun değilse, bir elektrikçinin doğru prizi takmasını sağlayın veya cihazı güvenli şekilde topraklamak için bir adaptör kullanın. Topraklanmış fişin güvenli olduğunu unutmayın.

 Üniteyi fırtınalı havalarda veya uzun süre kullanılmayacağı zamanlarda çıkarın. Bu, monitörün güç dalgalanmaları nedeniyle hasar görmesini engeller.

 Grup prizleri ve uzatma kablolarını aşırı yüklemeyin. Aşırı yükleme sonucunda yangın veya elektrik şoku oluşabilir.

 Yeterli çalışmasını sağlamak için, monitörü yalnızca 100 - 240 V ~ arasında, en az 5 A işaretli, uygun yapılandırılmış alıcıları olan UL listeli bilgisayarlarla kullanın.

 Duvar soketi ekipmanın yakınına takılmalı ve kolayca erişilebilir olmalıdır.

 Yalnızca takılı güç adaptörüyle kullanım için (giriş: 100-240 V~, 50-60 Hz, 1,3A Çıkış 20 Vdc, 4,5A)

Üreticiler: TPV ELECTRONICS (FUJIAN) CO.,LTD. Model: ADPC2090

Montaj

! Monitörü dengeli olmayan bir tekerlekli sehpa, stand, üç ayak, braket veya masa üzerine yerleştirmeyin. Monitör düşerse, yaralanmaya ve bu ürünün ciddi şekilde hasar görmesine neden olabilir. Yalnızca üreticinin önerdiği veya bu ürünle birlikte sattığı tekerlekli sehpayı, standı, üç ayağı, braketini veya masayı kullanın. Ürünü kurarken üreticinin talimatlarına uyun ve üreticinin önerdiği montaj aksesuarları kullanın. Ürün ve tekerlekli sehpa birleşimi dikkatle hareket ettirilmelidir.

! Monitör kabindeki yuvanın içine hiçbir zaman bir nesneyi itmeyin. Devre parçalarına zarar vererek yangına veya elektrik çarpmasına neden olabilir. Monitöre hiçbir zaman sıvı sıçratmayın.

! Ürünün ön yüzeyini yere koymayın.

! Monitörü bir duvara veya rafa takarsanız, üreticinin onayladığı bir montaj kiti kullanın ve kitteki talimatları izleyin.

! Aşağıda gösterilen şekilde monitörün etrafında boş alan bırakın. Aksi halde, hava akımı yetersiz kalır ve aşırı ısınma yangına neden olabilir veya monitör zarar görebilir.

! Örneğin panelin çerçeveden soyulması gibi olası hasarları önlemek için, monitörün aşağı doğru -5 dereceden fazla eğilmediğinden emin olun. Maksimum -5 derece aşağı eğim açısı aşılsa, monitör hasarı garanti kapsamında olmayacaktır.

Aşağıda, monitör duvara veya standı kurulduğunda monitör etrafındaki önerilen havalandırma alanlarını görebilirsiniz:

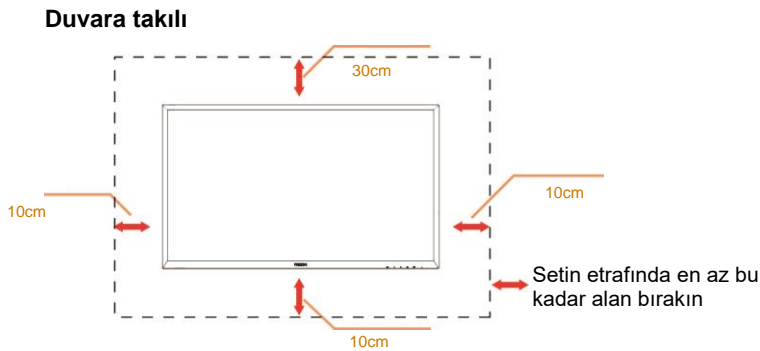

Standa takılı

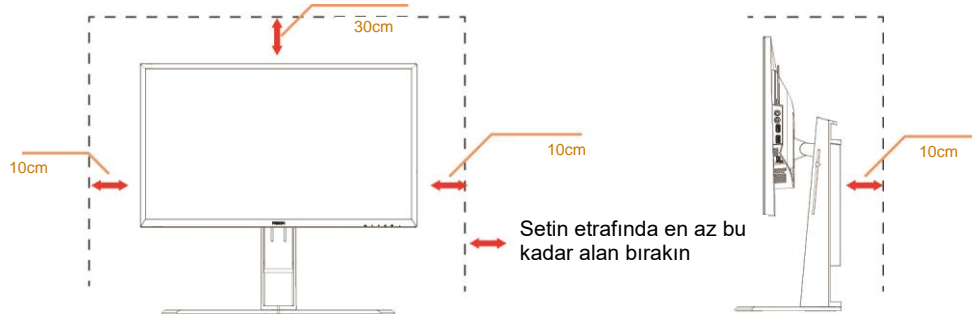

Temizleme

! Kabini bezle düzenli olarak temizleyin. Lekeleri silip çıkarmak için kabine zarar veren deterjanlar yerine yumuşak deterjanlar kullanabilirsiniz.

! Temizlerken, ürünün içine deterjan sızmadığından emin olun. Ekran yüzeyini çizebileceğinden temizlik bezi çok sert olmamalıdır.

! Lütfen ürünü temizlemeden önce güç kablosunu çıkarın.



Diđer

 Üründen garip kokular, ses veya duman çıkıyorsa güç fişini HEMEN prizden çıkarın ve bir Servis Merkezine başvurun.

 Havalandırma açıklıklarının bir masa veya perde ile engellenmediğinden emin olun.

 LCD monitörü çalışması sırasında aşırı titreşime veya yüksek darbelere maruz bırakmayın.

 Çalışması sırasında veya taşırken monitörü çarpmayın ve düşürmeyin.

Kurulum

Kutu İindekiler

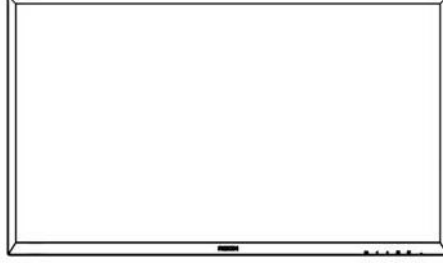

Monitör

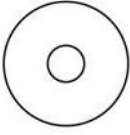

CD el kitabı



Garanti kartı



Sehpa



Taban



Hızlı Geçiş
Tus Takımı



VESA bağlantı parası



Adaptör



Güç
Kablosu



Ses
Kablosu



Çift Bağlantı
DVI Kablosu



Analog
kablosu



DP kablosu



HDMI
kablosu



USB kablosu

*Tüm sinyal kabloları (Ses, Analog, DVI, USB, DP ve HDMI kabloları) tüm ülkeler ve bölgeler için sağlanmayacaktır. Lütfen onay için yerel satıcı veya AOC şube ofisiyle kontrol edin.

Sehpayı ve Tabanı Kurun

Lütfen tabanı aşağıdaki adımları izleyerek kurun veya çıkarın.

Kurulum:

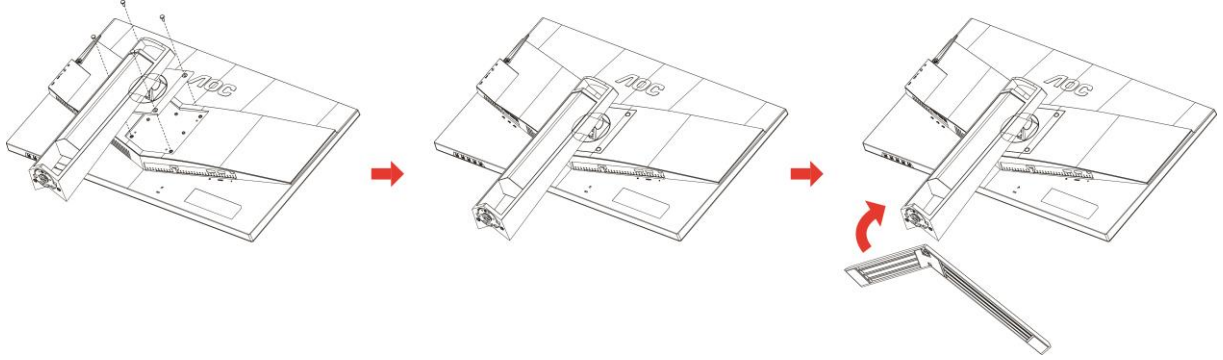

Çıkarma:

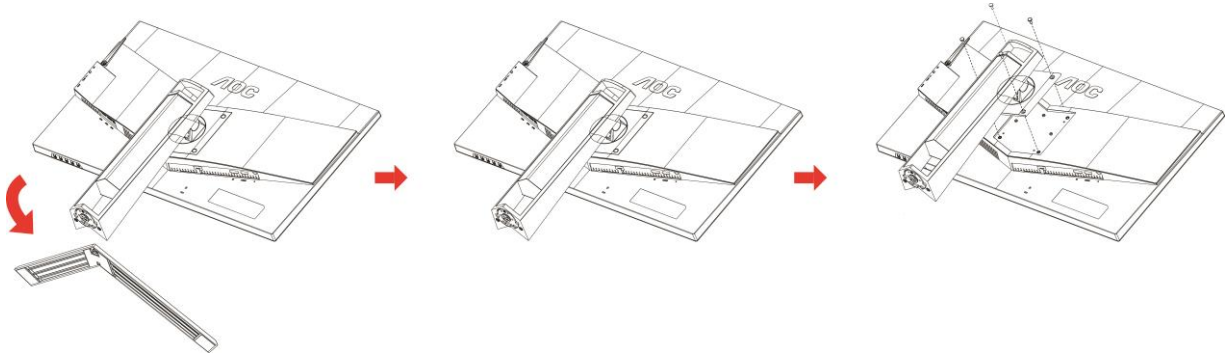

İzleme Açısını Ayarlama

En iyi izleme için, monitörün tam yüzüne bakmanız ve sonra monitörün açısını istediğiniz gibi ayarlamamız önerilir.

Monitörün açısını değiştirirken monitörün devrilmemesi için standı tutun.

Monitörü aşağıdaki gibi ayarlayabilirsiniz:

Eğim açısı: -5° ~ 23°

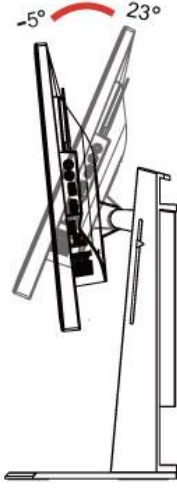

Eksende dönme açısı: 0° ~ 90°

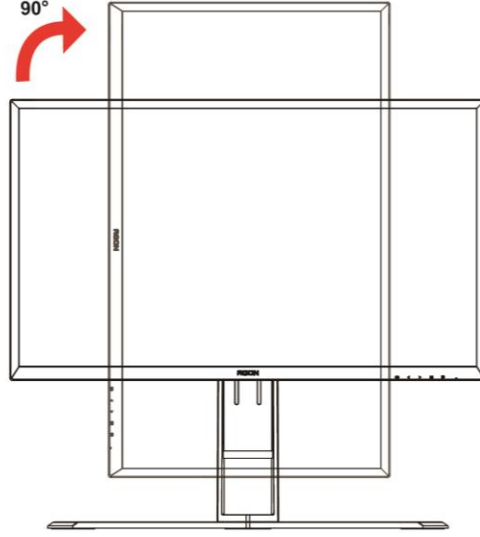

Etrafında dönme açısı: -20° ~ 20°

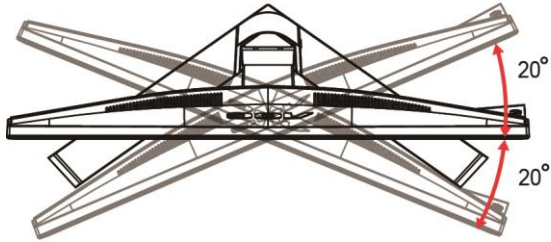

Yükseklik ayarı: 130 mm

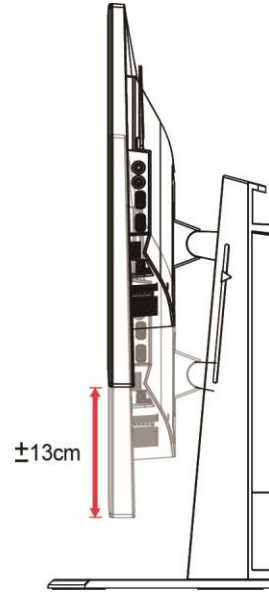

NOT:

1. Açıyı değiştirirken LCD ekrana dokunmayın. LCD ekranın zarar görmesine veya kırılmasına neden olabilir.
2. Sehpadaki ölçük sık kullandığınız konumu anımsayabilir.

Uyarı:

1. Panel soyulması gibi olası ekran hasarlarını önlemek için, monitörün -5 dereceden fazla aşağı eğilmemesini sağlayın.
2. Monitörün açısını ayarlarken ekrana basmayın. Yalnızca çerçeveyi tutun.

"MHL'yi (Mobil Yüksek Tanımlı Bağlantı)" Kullanma

1."MHL" (Mobil Yüksek Tanımlı Bağlantı)

Bu özellik, ürünün ekranında video ve fotoğrafların (MHL'yi destekleyen bağlı bir mobil aygıttan aktarılan) keyfini çıkarmanızı sağlar.

- MHL işlevini kullanmak için, MHL onaylı bir mobil aygıt kullanmanız gerekir. Mobil aygıtınızın MHL onaylı olup olmadığını aygıtınızın üreticisinin web sitesinden kontrol edebilirsiniz. MHL onaylı aygıtların listesi için resmi MHL web sitesini ziyaret edin (<http://www.mhlconsortium.org>).
- MHL işlevini kullanmak için, yazılımın son sürümü mobil aygıtta yüklenmelidir.
- Bazı mobil aygıtlarda, aygıtın performansı veya işlevlerine bağlı olarak MHL işlevi bulunmayabilir.
- Ürünün görüntü boyutu mobil aygıtlarıninkinden daha geniş olduğu için, resim kalitesi düşebilir.
- Bu ürün resmi olarak MHL onaylıdır. MHL işlevini kullanırken bir sorunla karşılaşırsanız, lütfen mobil aygıtın üreticisi ile temasa geçin.
- Üründe düşük çözünürlüklü içerik (mobil aygıttan aktarılan) oynatıldığında resim kalitesi düşebilir.

"MHL"yi kullanma

1. Mobil aygıttaki mikro USB bağlantı noktasını MHL kablosu kullanarak üründeki [HDMI / MHL] bağlantı noktasına bağlayın.

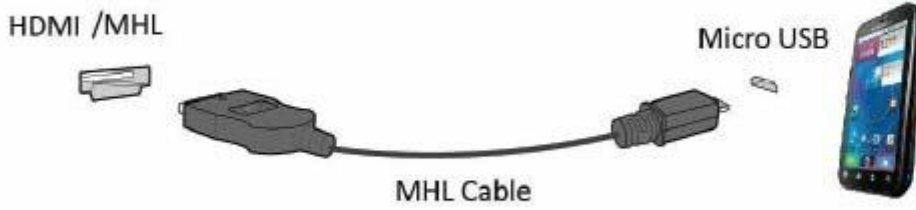

- MHL kablosu kullanıldığında, [HDMI / MHL] bu monitörde MHL işlevini destekleyen tek bağlantı noktasıdır.
 - Mobil aygıt ayrı satın alınmalıdır.
2. AC güç kablosunu ürüne ve bir elektrik prizine bağlayın.
 3. MHL modunu etkinleştirmek için kaynak düğmesine  basın ve HDMI / MHL'ye geçiş yapın.
 4. MHL modu etkinse, yaklaşık 3 saniye sonra MHL ekranı gösterilir.

Not: Gösterilen süre "3 sec later" (3 saniye sonra) mobil aygıtta bağlı olarak değişebilir.

Mobil aygıt bağlı olmadığı veya MHL'yi desteklemediğinde

- Mobil aygıt MHL'yi desteklemese bile MHL modu etkinleştirilirse, mobil aygıt MHL bağlantı noktasının MHL standart bağlantı noktası olup olmadığını kontrol edin, aksi takdirde ilave MHL etkin adaptör gereklidir.

Monitörü Bağlama

Monitörün ve Bilgisayarın Arkasındaki Kablo Bağlantıları:

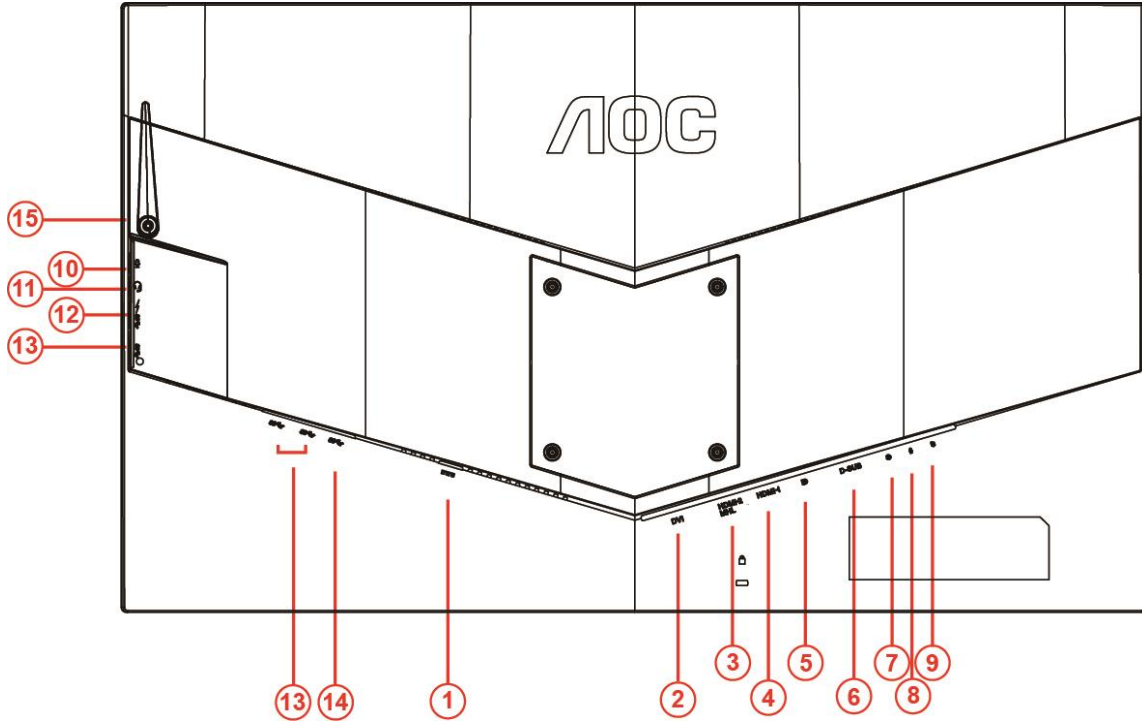

1	Güç	9	Hızlı Geçiş bağlantı noktası
2	DVI Dual-Link	10	Mikrofon girişi
3	HDMI-2(HDMI1.4)/MHL	11	Kulaklık (Tümleşik Mikrofonlu)
4	HDMI-1(HDMI2.0)	12	USB 3.0 aşağı yön + hızlı şarj
5	DP	13	USB 3.0 aşağı yön
6	D-SUB	14	USB 3.0 yukarı yön
7	Ses hattı girişi	15	Kulaklık kancası
8	Mikrofon çıkışı		

Ekipmanı korumak için, bağlamadan önce her zaman PC'yi ve LCD monitörü kapatın.

- 1 Güç kablosunu monitörün arkasındaki DC bağlantı noktasına bağlayın.
- 2 15-pin D-Sub kablosunun bir ucunu monitörün arkasına bağlayın ve diğer ucunu bilgisayarın D-Sub bağlantı noktasına bağlayın..
- 3 (İsteğe bağlı – DVI bağlantı noktası olan bir video kartı gerektirir) - DVI kablosunun bir ucunu monitörün arkasına bağlayın ve diğer ucunu bilgisayarın DVI bağlantı noktasına bağlayın.
- 4 (İsteğe bağlı – HDMI bağlantı noktası olan bir video kartı gerektirir) - HDMI kablosunun bir ucunu monitörün arkasına bağlayın ve diğer ucunu bilgisayarın HDMI bağlantı noktasına bağlayın.
- 5 (İsteğe bağlı – Ses bağlantı noktasına sahip bir ekran kartı gerektirir) - Ses kablosunun bir ucunu monitörün arkasına, diğer ucunu da bilgisayarın Ses bağlantı noktasına bağlayın.
- 6 (İsteğe bağlı–DP bağlantı noktasına sahip bir ekran kartı gerektirir) –DP kablosunun bir ucunu monitörün arkasına, diğer ucunu da bilgisayarın DP bağlantı noktasına bağlayın.
- 7 Monitörünüzü ve bilgisayarınızı açın.

-
- 8 Çözünürlüğü destekleyen video içeriđi:
VGA/MHL:1920x1080@ 60Hz(En Fazla)
DVI Dual-Link/HDMI1.4: 1920x1080@144Hz(En Fazla)
HDMI2.0/DP:1920x1080@240Hz(En Fazla)

Monitörünüz bir görüntü görüntülense yükleme tamamlanmıştır. Bir görüntü görüntülemezse, lütfen Sorun Giderme'ye bakın.

Sistem gereksinimi

FreeSync işlevi

1. FreeSync işlevi DP/HDMI1/HDMI2 ile çalışır

- DP : 48~240Hz
- HDMI1:48~240Hz(HDMI2.0)
- HDMI2: 48~120Hz(HDMI1.4)

2. Uyumlu Grafik Kartı: Önerilenler listesi aşağıdaki gibidir; şu adres ziyaret edilerek de incelenebilir:

www.AMD.com

- AMD Radeon R9 295X2
- AMD Radeon R9 290X
- AMD Radeon R9 290
- AMD Radeon R9 285
- AMD Radeon R7 260X
- AMD Radeon R7 260

Duvara Montaj

İsteğe Bağlı Duvara Montaj Kolunu Takmaya hazırlanma.

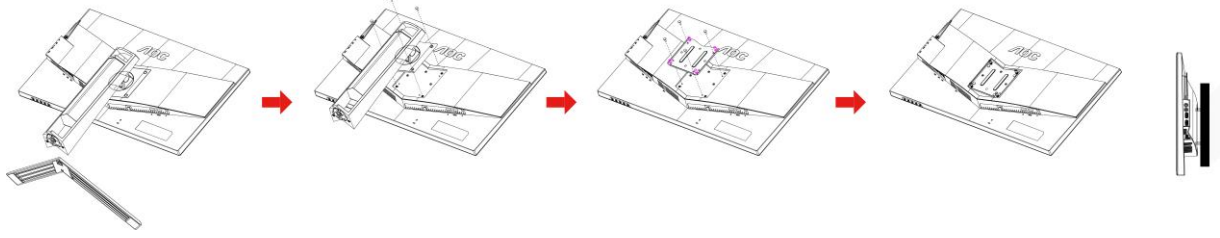

Bu monitör ayrı olarak satın alabileceğiniz bir duvara montaj koluna takılabilir. Bu prosedürden önce gücün bağlantısını kesin. Şu adımları izleyin:

- 1 Altlığı çıkarın.
- 2 Duvara montaj kolunu sökmek için üretici yönergelerini uygulayın.
- 3 Duvara montaj kolunu monitörün arkasına monte edinç Kolun deliklerini monitörün arkasındaki deliklerle hizalayın.
- 4 Deliklere 4 vida takın ve sıkıştırın.
- 5 Kabloları yeniden bağlayın. Duvara takma hakkında talimatlar için isteğe bağlı duvara montaj kolu ile gelen kullanım kılavuzuna bakın.

Not: VESA montaj vida delikleri her model için mevcut değildir, lütfen bayiine veya AOC'nin resmi departmanına danışın. .

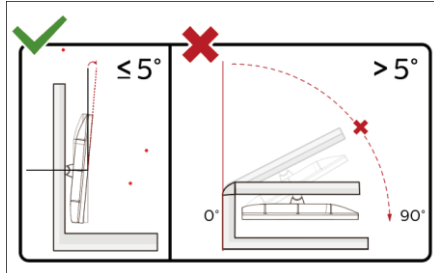

*Ekran tasarımı gösterilenlerden farklı olabilir.

Uyarı:

- 1 Panel soyulması gibi olası ekran hasarlarını önlemek için, monitörün -5 dereceden fazla aşağı eğilmemesini sağlayın.
- 2 Monitörün açısını ayarlarken ekrana basmayın. Yalnızca çerçeveyi tutun.

Ayarlama

Kısayollar

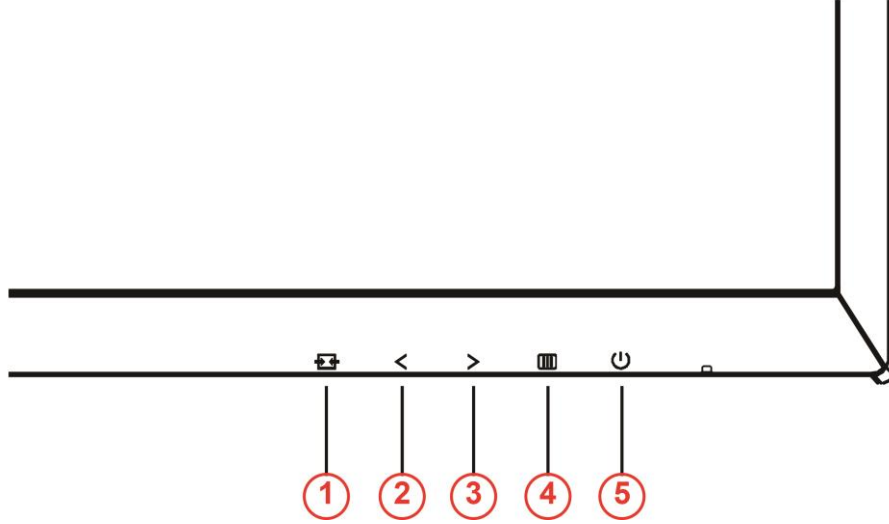

1	Kaynak/Otomatik/Giriş
2	Oyun modu/<
3	Gölge Kontrolü />
4	Menü / Giriş
5	Güç

Güç

Monitörü açmak/kapatmak için Güç düğmesine basın.

Menü / Giriş

Ekran üstü kumandayı görüntülemek veya seçimi onaylamak için basın.

Gölge Kontrolü />

Hiçbir ekran menüsü yokken, Gölge Kontrolü ayar çubuğunu etkinleştirmek için Gölge Kontrolü düğmesine, belirgin resme yönelik kontrastı ayarlamak için < veya > düğmesine basın.

Oyun modu/<

Hiçbir ekran menüsü yokken, oyun modu işlevini açmak için eksi düğmesine, farklı oyun türleri temelinde oyun modunu (FPS, RTS, Yarış, Oyuncu 1, Oyuncu 2 veya Oyuncu 3) seçmek için < veya > düğmesine basın.

Kaynak/Otomatik/Giriş

OSD olmadığında, otomatik yapılandırma yapmak için Otomatik/Kaynak düğmesine sürekli olarak 2 saniye basın. OSD kapatıldığında, Kaynak düğmesi Kaynak kısayol tuşu işlevine sahip olacaktır. İleti çubuğunda gösterilen giriş kaynağını seçmek için Kaynak düğmesine sürekli olarak basın, seçilen kaynağı değiştirmek için Menü/Giriş düğmesine basın.

Hızlı Geçiş

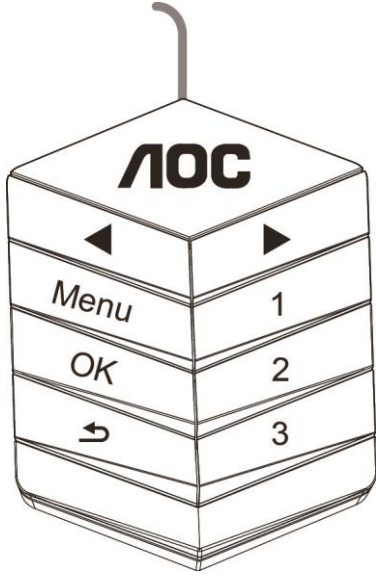

◀:

Hiçbir ekran menüsü yokken, oyun modu işlevini açmak için ◀ düğmesine, farklı oyun türleri temelinde oyun modunu (FPS, RTS, Yarış, Oyuncu 1, Oyuncu 2 ya da Oyuncu 3) seçmek için de ◀ veya ▶ düğmesine basın.

▶:

Hiçbir ekran menüsü yokken, Gölge Kontrolü ayar çubuğunu etkinleştirmek için ▶ düğmesine basın; belirgin resme yönelik karşıtlığı ayarlamak için ◀ veya ▶ düğmesine basın.

Menu:

Menüyü görüntülemek için Menü düğmesine basın.

OK:

Seçimi onaylamak için Tamam düğmesine basın.

↶:

Çıkmak için ↶ düğmesine basın.

Hiçbir ekran menüsü yokken, otomatik yapılandırma gerçekleştirmek için ↶ düğmesini yaklaşık 2 saniye basılı tutun. Ekran menüsü kapalıyken, ↶ düğmesi Kaynak kısayol tuşu işlevine sahip olacaktır. İleti çubuğunda gösterilen giriş kaynağını seçmek için ↶ düğmesine sürekli olarak basın, seçilen kaynağa değiştirmek için Tamam düğmesine basın.

1:

Oyuncu 1 modunu seçmek için 1 düğmesine basın.

2:

Oyuncu 2 modunu seçmek için 2 düğmesine basın.









3:

Oyuncu 3 modunu seçmek için 3 düğmesine basın.

OSD Ayarı

Kontrol tuşlarında basit ve kolay talimatlar.







- 1) OSD penceresini etkinleştirmek için -düğmesine basın.
- 2) İşlevler arasında dolaşmak için < veya > öğesine basın. İstenilen işlev vurgulandığında, etkinleştirmek için -düğmesine basın. Alt menü işlevleri boyunca gezinmek için < veya > düğmesine basın. İstenen işlev vurgulandığında, etkinleştirmek için  düğmesine basın.
- 3) Seçili işlevin ayarlarını değiştirmek için < veya > düğmesine basın. Çıkmak için  öğesine basın. Başka bir işlevi ayarlamak istiyorsanız, adım 2-3 arasını tekrarlayın.
- 4) OSD Kilidi İşlevi: OSD'yi kilitlemek için, Monitör kapalıyken -düğmesini basılı tutun ve sonra monitörü açmak için -düğmesini basın. OSD'yi kilitlemek için, Monitör kapalıyken -düğmesini basılı tutun ve sonra monitörü açmak için -düğmesini basın.

Notlar:

- 1) Üründe yalnızca bir sinyal girişi varsa "Giriş Seçimi" ögesi devre dışı bırakılır.
- 2) ECO modları (Standart mod hariç), DCR, DCB modu ve Resim Güçlendirme, yalnızca bir durumun var olabileceği bu dört durum için...

Luminance (Parlaklık)



1. Menüyü görüntülemek için  (Menü) ögesine basın.
2. < veya > düğmesine basarak  (Luminance (Parlaklık)) ögesini seçip, girmek için  düğmesine basın.
3. < veya > düğmesine basarak alt menüyü seçip, girmek için  düğmesine basın.
4. Menüyü ayarlamak için < veya > ögesine basın.
5. Çıkmak için  ögesine basın.







	Contrast (Kontrast)	0-100	Dijital Kayıttan Kontrast.
	Brightness (Parlaklık)	0-100	Arka Işık Ayarı
	Eco mode (Eko modu)	Standard (Standart)	Standart modu
		Text (Metin)	Metin modu
		Internet	Internet modu
		Game (Oyun)	Oyun modu
		Movie (Film)	Film modu
		Sports (Spor)	Spor modu
	Gamma	Gamma1	Gamma1'i ayarlar
		Gamma2	Gamma2'i ayarlar
		Gamma3	Gamma3'i ayarlar
	DCR	Off (Kapalı)	Dinamik kontrast oranını devre dışı bırakır
		On (Açık)	Dinamik kontrast oranını etkinleştirir

Image Setup (Görüntü Ayarı)







1. Menüyü görüntülemek için  (Menü) ögesine basın.
2. < veya > düğmesine basarak  (Image Setup (Görüntü Ayarı)) ögesini seçip, girmek için  düğmesine basın.
3. < veya > düğmesine basarak alt menüyü seçip, girmek için  düğmesine basın.
4. Menüyü ayarlamak için < veya > ögesine basın.
5. Çıkmak için  ögesine basın.

	Clock (Saat)	0-100	Dikey Çizgi parazitini azaltmak için görüntü Saatini ayarlayın.
	Phase (Faz)	0-100	Yatay Çizgi parazitini azaltmak için Görüntü Fazını ayarlayın
	Sharpness (Keskinlik)	0-100	Görüntü keskinliğini ayarlayın
	H.Position (Y. Konum)	0-100	Görüntünün yatay konumunu ayarlayın.
	V.Position (D. Konum)	0-100	Görüntünün dikey konumunu ayarlayın.

Color Setup (Renk Ayarı)





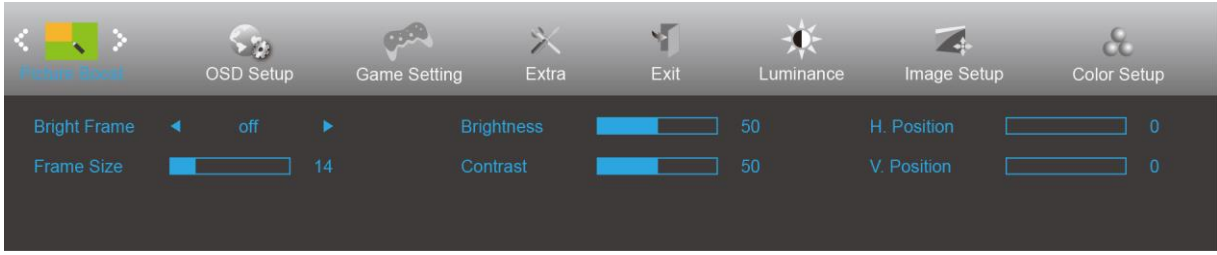

1. Menüyü görüntülemek için  (Menü) ögesine basın.
2. < veya > düğmesine basarak  (Color Setup (Renk Ayarı)) ögesini seçip, girmek için  düğmesine basın.
3. < veya > düğmesine basarak alt menüyü seçip, girmek için  düğmesine basın.
4. Menüyü ayarlamak için < veya > ögesine basın.
5. Çıkmak için  ögesine basın.

	Color Temp. (Renk Sıcaklığı)	Warm (Sıcak)		Sıcak Renk Sıcaklığı EEPROM'dan geri çağırır.
		Normal		Normal Renk Sıcaklığı EEPROM'dan geri çağırır.
		Cool (Soğuk)		Soğuk Renk Sıcaklığı EEPROM'dan geri çağırır.
		sRGB		SRGB Renk Sıcaklığı EEPROM'dan geri çağırır.
		User (Kullanıcı)	Red (Kırmızı)	
	Green (Yeşil)			Yeşil Kazanım Dijital Kaydedici.
	Blue (Mavi)			Dijital Kaydediciden Mavi Kazanım
	DCB Mode (DCB Modu)	kapat		DCB Modunu Devre Dışı Bırakır
		Full Enhance (Tam Geliştirme)		Tam Geliştirme Modunu Etkinleştirin
		Nature Skin (Doğal Deri)		Doğal Deri Modunu Etkinleştirin
		Green Field (Yeşil Alan)		Yeşil Alan Modunu Etkinleştirin
		Sky-blue (Gök mavisi)		Gök Mavisi Modunu Etkinleştirin
		AutoDetect (Otomatik Algıla)		Otomatik Algılama Modunu Etkinleştirin
DCB Demo (DCB Demosu)	aç veya kapat		Demoyu Devre Dışı Bırakır veya Etkinleştirir	

Picture Boost (Resim Güçlendirme)



1. Menüyü görüntülemek için  (Menü) ögesine basın.
2. < veya > düğmesine basarak  (Picture Boost (Resim Güçlendirme)) ögesini seçip, girmek için  düğmesine basın.
3. < veya > düğmesine basarak alt menüyü seçip, girmek için  düğmesine basın.
4. Menüyü ayarlamak için < veya > ögesine basın.
5. Çıkmak için  ögesine basın.





	Bright Frame (Parlak Çerçeve)	aç veya kapat	Parlak Çerçeveyi Devre Dışı Bırakır veya Etkinleştirir
	Frame Size (Çerçeve Boyutu)	14-100	Çerçeve Boyutunu Ayarlar
	Brightness (Parlaklık)	0-100	Çerçeve Parlaklığını Ayarlar
	Contrast (Kontrast)	0-100	Çerçeve Kontrastını Ayarlar
	H. position (Y. konum)	0-100	Çerçeve Yatay Konumunu Ayarlar
	V. position (D. Konum)	0-100	Çerçeve Dikey Konumunu Ayarlar

Not:

Daha iyi görüntüleme deneyimi için Parlak Çerçevenin parlaklık, kontrast ve konumunu ayarlar.

OSD Setup (OSD Ayarı)









1. Menüyü görüntülemek için  (Menü) ögesine basın.
2. < veya > düğmesine basarak  (OSD Setup (OSD Ayarı)) ögesini seçip, girmek için  düğmesine basın.
3. < veya > düğmesine basarak alt menüyü seçip, girmek için  düğmesine basın.
4. Menüyü ayarlamak için < veya > ögesine basın.
5. Çıkmak için  ögesine basın.

	Language (Dil)		OSD dilini seçin
	Timeout (Zaman aşımı)	5-120	OSD Zaman Aşımını ayarlayın
	H.Position (Y. Konum)	0-100	OSD'nin yatay konumunu ayarlayın
	V.Position (D. Konum)	0-100	OSD'nin dikey konumunu ayarlayın
	Transparence (Saydamlık)	0-100	OSD'nin saydamlığını ayarlayın
	Break Reminder (Mola Anımsatıcısı)	aç veya kapat	Kullanıcı 1 saatten uzun süre aralıksız çalışırsa mola anımsatıcısı
	DP Capability (DP Özelliği)	1.1/1.2	Om DP videoinnehålllet stöder DP1.2, välj DP1.2 för DP-möjlighet; i annat fall välj DP1.1.
	Volume (Ses Seviyesi)	0-100	Ses Düzeyi Ayarı.

Game Setting (Oyun Ayarı)









1. Menüyü görüntülemek için  (Menü) ögesine basın.
2. < veya > düğmesine basarak  (Game Setting (Oyun Ayarı)) ögesini seçip, girmek için  düğmesine basın.
3. < veya > düğmesine basarak alt menüyü seçip, girmek için  düğmesine basın.
4. Menüyü ayarlamak için < veya > ögesine basın.
5. Çıkmak için  ögesine basın.

	Game Mode (Oyun modu)	FPS	FPS (Karakterin Gözünden Bakış) oyunları oynamak için. Koyu tema siyah düzeyi ayrıntılarını iyileştirir.
		RTS	RTS (Gerçek Zamanlı Strateji) oynamak için. Görüntü kalitesini iyileştirir.
		Racing (Yarış)	Yarış oyunları oynamak için. En hızlı tepki süresini ve yüksek renk doygunluğu sağlar.
		Gamer 1 (Oyuncu 1)	Kullanıcının, Oyuncu 1 olarak kaydedilen tercih ettiği ayarlar.
		Gamer 2 (Oyuncu 2)	Kullanıcının, Oyuncu 2 olarak kaydedilen tercih ettiği ayarlar.
		Gamer 3 (Oyuncu 3)	Kullanıcının, Oyuncu 3 olarak kaydedilen tercih ettiği ayarlar.
		off (kapalı):	Smartimage oyun tarafından en uygun duruma getirme yok
	Shadow Control (Gölge Kontrolü)	0-100	Gölge Kontrolü Varsayılanı 50 şeklindedir; son kullanıcı, belirgin resme yönelik kontrastı artırmak için 50 ila 100 veya 0 arasında ayarlayabilir. 1. Resim, ayrıntının belirgin biçimde görülmesi için çok karanlıksa, belirgin resim için 50 ila 100 arasında ayarlama 2. Resim, ayrıntının belirgin biçimde görülmesi için çok beyazsa, belirgin resim için 50 ila 0 arasında ayarlama
	Low input Lag (Düşük Giriş Gecikmesi)	On/off (Açık / Kapalı)	Giriş gecikmesini azaltmak için çerçeve tamponunu kapatın
	Game Color (Oyun Rengi)	0-20	Oyun Rengi, daha iyi resim elde etmek için doygunluğu ayarlamaya yönelik 0-20 düzey sağlayacaktır
LowBlue Mode (Düşük Mavi Modu)	Kapalı/Zayıf/Orta/Güçlü	Renk sıcaklığını kontrol ederek mavi ışık dalgasını düşürün	
Overdrive (Aşırı Çalışma)	Weak (Zayıf)	Yanıt verme süresini ayarlayın.	
	Medium (Orta)		
	Strong (Güçlü)		
	Off (Kapalı)		

Extra (Ekstra)





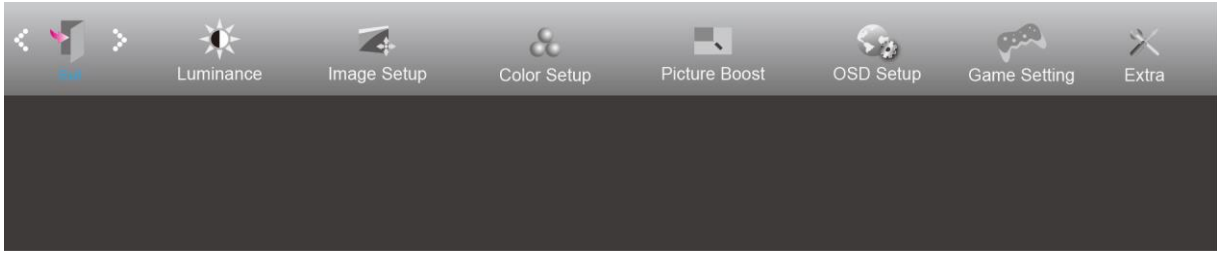

1. Menüyü görüntülemek için  (Menü) ögesine basın.
2. < veya > düğmesine basarak  (Extra (Ekstra)) ögesini seçip, girmek için  düğmesine basın.
3. < veya > düğmesine basarak alt menüyü seçip, girmek için  düğmesine basın.
4. Menüyü ayarlamak için < veya > ögesine basın.
5. Çıkmak için  ögesine basın.

	Input Select (Giriş Seçimi)	AUTO/D-SUB/DVI/HDMI 1/HDMI2-MHL/DP	Giriş sinyal kaynağını seçin
	Auto Config. (Otomatik Yapılandırma)	evet veya hayır	Görüntüyü varsayılan otomatik ayarlar
	Off timer (Kapanma Zamanlayıcısı)	0-24 saat	DC kapanma saatini seçin
	Image Ratio (Görüntü Oranı)	Geniş/4:3/1:1/17"(4:3) /19"(4:3) /19"(5:4) /19"W(16:10)/21.5"W(16:9) /22"W(16:10)/23"W(16:9) /23.6"W(16:9)/24" W(16:9)	Ekran için görüntü oranını seçin.
	DDC/CI	evet veya hayır	DDC/CI Desteğini AÇIN veya KAPATIN
	Reset (Sıfırla)	Yes (Evet) / ENERGY STAR® No (Hayır)	Menüyü varsayılanına sıfırlayın. (ENERGY STAR® seçili modellerde bulunmaktadır.)
	Information (Bilgi)		Ana görüntünün ve alt görüntü kaynağının bilgilerini gösterir

Exit (Çıkış)



1. Menüyü görüntülemek için  (Menü) ögesine basın.
2. < veya > düğmesine basarak  (Exit (Çıkış)) ögesini seçip, girmek için  düğmesine basın.
3. Çıkmak için  ögesine basın.

	Exit (Çıkış)		Ana OSD'ye çıkın
---	--------------	--	------------------

LED göstergesi

Durum	LED Rengi
Tam Güç Modu	Beyaz
Etkin Kapalı Modu	Turuncu

Sorun Giderme

Sorun ve Soru	Olası Çözümler
Güç LED'i AÇIK Değil	Güç düğmesinin AÇIK olduğundan ve Güç Kablosunun topraklı güç prizine ve monitöre düzgün bağlandığından emin olun.
Ekranda görüntü yok	<ul style="list-style-type: none">• Güç kablosu düzgün bağlanmış mı? Güç kablosu bağlantısını ve güç kaynağını kontrol edin.• Kablo düzgün bağlanmış mı? (D-sub kablosu kullanılarak bağlanmış) DB-15 kablosu bağlantısını kontrol edin. (DVI kablosu kullanılarak bağlanmış) DVI kablosu bağlantısını kontrol edin. * DVI girişi her modelde yoktur.• Güç açıkta, görülebilen ilk ekranı (oturum açma ekranı) görmek için bilgisayarı yeniden başlatın. İlk ekran (oturum açma ekranı) görünürse, bilgisayarı uygulanabilir modda (Windows 7/8/10 için güvenli mod) başlatın ve ekran kartının frekansını değiştirin. (Optimum Çözünürlüğü Ayarlama kısmına başvurun) İlk ekran (oturum açma ekranı) görünmezse, Servis Merkeziyle veya bayinizle iletişime geçin.• Ekranda "Giriş Desteklenmiyor" mesajını görebiliyor musunuz? Ekran kartından gelen sinyal, monitörün düzgün biçimde işleyebileceği en fazla çözünürlüğü ve frekansı aştığında bu mesajı görebilirsiniz. Monitörün düzgün biçimde işleyebileceği en fazla çözünürlüğü ve frekansı ayarlayın.• AOC Monitör Sürücülerinin yüklü olduğundan emin olun.
Resim Belirsiz ve Hayalet Gölge Sorunu Var	Kontrast ve Parlaklık Kontrollerini ayarlayın. Otomatik ayarlamak için basın. Bir uzatma kablosu veya anahtar kutusu kullanın. Monitörü doğrudan arkadaki video kartı çıkışı konektörüne takmanızı öneririz.
Görüntü Sıçrıyor, Titriyor Veya Görüntüde Dalga Deseni Görünüyor	Elektrik paraziti oluşturabilecek elektrikli cihazları monitörden mümkün oldukça uzağa yerleştirin. Monitörünüzün kullandığınız çözünürlükte ayarlayabileceğiniz maksimum yenileme hızını kullanın.
Monitör Etkin Kapalı Modunda Takılı Kaldı"	Bilgisayar Güç Anahtarı AÇIK konumunda olmalıdır. Bilgisayar Video Kartı yuvasına sıkıca oturmalıdır. Monitörün video kablosunun bilgisayara doğru takıldığından emin olun. Monitörün video kablosunu inceleyin ve pinlerden hiçbirinin eğilmediğinden emin olun. CAPS LOCK LED'ini gözlemlerken bilgisayarınızın klavyedeki CAPS LOCK tuşuna basılarak çalıştığından emin olun. CAPS LOCK tuşuna bastıktan sonra LED AÇIK veya KAPALI olmalıdır.
Birincil renklerden biri eksik (KIRMIZI, YEŞİL veya MAVİ)	Monitörün video kablosunu inceleyin ve pinlerden hiçbirinin hasar görmediğinden emin olun. Monitörün video kablosunun bilgisayara doğru takıldığından emin olun.
Ekran görüntüsü ortalanmamış veya düzgün boyutlandırılmamış	Y-Konumu ve D-Konumu ayarlayın veya kısayol tuşuna (OTOMATİK) basın.
Görüntüde renk hataları var (beyaz, beyaz görünmüyor)	RGB rengini ayarlayın veya istenen renk sıcaklığını seçin.
Ekranda yatay veya dikey bozukluklar var	SAAT ve ODAK öğesini ayarlamak için Windows 7/8/10 kapatma modunu kullanın. Otomatik ayarlamak için basın.
DP (V1.2) görüntü anormallikleri	Ekran menüsünde DP özelliğini 1.1 olarak ayarlayın veya sıfırlayın.

Düzenleme ve Servis	Lütfen CD kılavuz ya da www.aoc.com 'da (Destek sayfasında ülkenizde satın aldığınız modeli bulmak, Düzenleme ve Servis Bilgileri'ni bulmak için) bulunan Düzenleme ve Servis Bilgileri'ne bakınız.
----------------------------	---

Teknik Özellikler

Genel Özellikler

Panel	Model adı	AG251FZ	
	Sürüş sistemi	TFT Renkli LCD	
	Görülebilir Resim Boyutu	62,2 cm çapraz	
	Piksel aralığı	0,2832mm (Y) x 0,2802mm (D)	
	Video	R, G, B Analog Arabirim, DVI Arabirimi, HDMI Arabirimi ve DP Arabirimi	
	Ayrı Senk.	H/V TTL	
	Ekran Renkleri	16,7 M Renk	
Diğerleri	Yatay tarama aralığı	30k-83kHz(D-SUB/MHL) 30k-160kHz(DVI Dual-Link/HDMI1.4b) 30k-255kHz(HDMI2.0/DP)	
	Yatay Tarama Boyutu (Maksimum)	543,744mm	
	Dikey tarama aralığı	23-76Hz(MHL) 50-76Hz(D-SUB) 50-146Hz(DVI Dual-Link/HDMI1.4b) 48-242Hz(HDMI2.0/DP)	
	Dikey Tarama Boyutu (Maksimum)	302,616mm	
	İdeal önayarlanmış çözünürlük	1920x1080@60Hz(D-SUB/MHL) 1920x1080@144Hz(DVI Dual-Link/HDMI1.4b) 1920x1080@240Hz(HDMI2.0/DP)	
	Tak ve Kullan	VESA DDC2B/CI	
	Giriş Konektörü	VGA / DVI Dual-Link /HDMI / MHL/ DP /Ses girişi/USB	
	Giriş Video Sinyali	Analog: 0,7Vp-p(standart), 75 OHM, TMDS	
	Çıkış Konektörü	Kulaklık, Mikrofon çıkışı	
	Güç Kaynağı	20Vdc, 4,5A	
	Güç Tüketimi	Tipik (Parlaklık = 90, Kontrast = 50)	30W
		(parlaklık = 100, kontrast =100)	≤70W
		Bekleme modu	≤0,5W
Off timer (Kapanma Zamanlayıcısı)	0~24 saat		
Hoparlör	3 W x 2		
Fiziksel Özellikler	Konektör Türü	VGA\DVI Çift Bağlantı\HDMI\MHL\ DP\Ses girişi \Kulaklık çıkışı\Mikrofon girişi\Mikrofon çıkışı\USB 3.0	
	Sinyal Kablosu Türü	Çıkarılabilir	
	Boyutlar ve Ağırlık:		
	Yükseklik (taban dahil)	415~545mm	
	Genişlik	567mm	
	Derinlik (taban dahil)	218mm	
	Ağırlık (yalnızca monitör)	6,5Kg	

Çevresel	Sıcaklık	Çalışırken	0°C~40°C
		Kapalıyken	-25°C~ 55°C
	Nem Oranı	Çalışırken	%10 ~ %85 (yoğunlaşmayan)
		Kapalıyken	%5 ~ %93 (yoğunlaşmayan)
	Denizden Yükseklik	Çalışırken	0~ 5000 m (0~ 16404ft)
		Kapalıyken	0~ 12192m (0~ 40000ft)



Ön Ayarlı Görüntüleme Modları

STANDART	ÇÖZÜNÜRLÜK	YATAY FREKANS (kHz)	DİKEY FREKANS (Hz)	Kaynak
VGA	640x480@60Hz	31.469	59.94	Tüm
	640x480@72Hz	37.861	72.809	Tüm
	640x480@75Hz	37.5	75	Tüm
	640x480@67Hz	35	66.667	Tüm
	640x480@100Hz	51.08	99.769	Tüm
	640x480@120Hz	61.91	119.518	Tüm
Dos-modu	720x400@70Hz	31.469	70.087	Tüm
SVGA	800x600@56Hz	35.156	56.25	Tüm
	800x600@60Hz	37.879	60.317	Tüm
	800x600@72Hz	48.077	72.188	Tüm
	800x600@75Hz	46.875	75	Tüm
	800x600@100Hz	63.68	99.662	Tüm
	800x600@120Hz	77.43	119.854	Tüm
XGA	1024x768@60Hz	48.363	60.004	Tüm
	1024x768@70Hz	56.476	70.069	Tüm
	1024x768@75Hz	60.023	75.029	Tüm
	1024x768@100Hz	81.58	99.972	Tüm
	1024x768@120Hz	98.96	119.804	Tüm
SXGA	640x480@72Hz	63.981	60.02	Tüm
	640x480@75Hz	79.976	75.025	Tüm
Full HD	1920x1080@60Hz	67.5	60	Tüm
	1920x1080@100Hz	114.6	99.898	DVI/HDMI/DP
	1920x1080@120Hz	139.1	119.93	DVI/HDMI/DP
	1920x1080@144Hz	158.1	144	DVI/HDMI/DP
	1920x1080@240Hz	274.52	239.964	HDMI1(HDMI2.0)/DP

Pin Atamaları

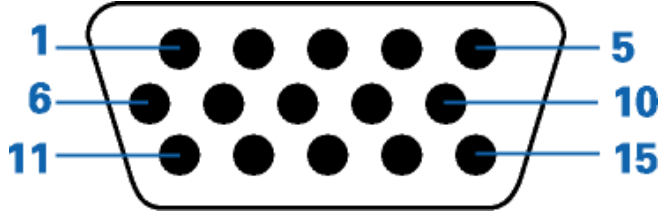

15 Pinli Renk Görüntüleme Sinyali Kablosu

Pim Numarası	Sinyal Kablosunun 15 Pimli Tarafı	Pim Numarası	Sinyal Kablosunun 15 Pimli Tarafı
1	Video-Kırmızı	9	+5V
2	Video-Yeşil	10	Topraklama
3	Video-Mavi	11	N.C.
4	N.C.	12	DDC-Seri veri
5	Saptama Kablosu	13	H-sync
6	GND-R	14	V-sync
7	GND-G	15	DDC-Serial clock
8	GND-B		

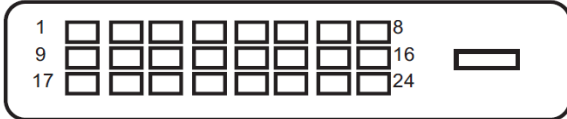

24 Pinli Renk Görüntüleme Sinyali Kablosu

Pin No.	Sinyal Adı	Pin No.	Sinyal Adı
1	TMDS Veri 2-	13	TMDS Veri 3+
2	TMDS Veri 2+	14	+5V Güç
3	TMDS Veri 2/4 Koruması	15	Toprak (+5V için)
4	TMDS Veri 4-	16	Hızlı Takma Saptandı
5	TMDS Veri 4+	17	TMDS Veri 0-
6	DDC Saat	18	TMDS Veri 0+
7	DDC Verileri	19	TMDS Veri 0/5 Koruması
8	N.C.	20	TMDS Veri 5-
9	TMDS Veri 1-	21	TMDS Veri 5+
10	TMDS Veri 1+	22	TMDS Saat Kalkanı
11	TMDS Veri 1/3 Koruması	23	TMDS Saat +
12	TMDS Veri 3-	24	TMDS Saat -



Pin No.	Sinyal Adı	Pin No.	Sinyal Adı	Pin No.	Sinyal Adı
1.	TMDS Veri 2+	9.	TMDS Veri 0-	17.	DDC/CEC Topraklama
2.	TMDS Veri 2 Korumasý	10.	TMDS Saat+	18.	+5V Güç
3.	TMDS Veri 2-	11.	TMDS Saat Korumasý	19.	Hýzly Takma Saptandy
4.	TMDS Veri 1+	12.	TMDS Saat-		
5.	TMDS Veri 1 Korumasý	13.	CEC		
6.	TMDS Veri 1-	14.	Ayrılmış (N.C. aygıtta)		
7.	TMDS Veri 0+	15.	SCL		
8.	TMDS Veri 0 Korumasý	16.	SDA		

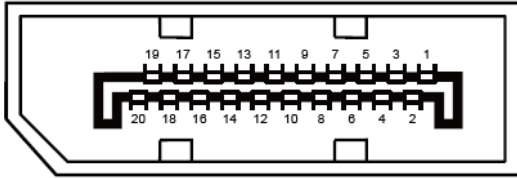

20 Pinli Renk Görüntüleme Sinyali Kablosu

Pin No.	Sinyal Adı	Pin No.	Sinyal Adı
1	ML_Şerit 3 (n)	11	GND
2	GND	12	ML_Şerit 0 (p)
3	ML_Şerit 3 (p)	13	YAPILANDIRMA1
4	ML_Şerit 2 (n)	14	YAPILANDIRMA2
5	GND	15	YRD_KANAL(p)
6	ML_Şerit 2 (p)	16	GND
7	ML_Şerit 1 (n)	17	YRD_KANAL(n)
8	GND	18	Çalışırken Takmayı Algılama
9	ML_Şerit 1 (p)	19	DP_PWR'ye dön
10	ML_Şerit 0 (n)	20	DP_PWR

Tak ve Kullan

Tak ve Kullan DDC2B Özelliđi

Bu monitör VESA DDC STANDARDI'na göre VESA DDC2B özellikleriyle donatılmıştır. Monitörün ana bilgisayar sistemine kimliđini tanımlaması için bilgilendirmesine ve kullanılan DDC düzeyine göre ekran özellikleri hakkında ek bilgileri iletmesine izin verir.

DDC2B, I2C protokolüne göre iki yönlü bir veri kanalıdır. Ana bilgisayar DDC2B kanalı üzerinden EDID bilgilerini isteyebilir.