

# AOC

## Manual del usuario del monitor LCD

**AG251FZ** Retroiluminación LED



**HDMI**®

[www.aoc.com](http://www.aoc.com)

©2019 AOC. Reservados todos los derechos.

---

Seguridad .....	3
Convenciones nacionales .....	3
Alimentación .....	4
Instalación.....	5
Limpieza .....	7
Otros.....	8
Configuración.....	9
Contenido de la caja .....	9
Colocar el pedestal y la base.....	10
Ajuste de ángulo de visualización.....	11
Utilizar "MHL (enlace de alta definición móvil)" .....	12
Cómo conectar el monitor.....	13
Requisitos del sistema.....	15
Función FreeSync .....	15
Instalación en pared .....	16
Ajuste.....	17
Botones de acceso directo .....	17
Conmutación rápida.....	18
Configuración OSD.....	19
Luminance (Luminancia) .....	20
Image Setup (Configur. imagen).....	21
Color Setup (Configuración de color) .....	22
Picture Boost (Realce de la imagen) .....	23
OSD Setup (Configurar OSD).....	24
Game Setting (Configuración de juegos).....	25
Extra .....	26
Exit (Salir) .....	27
Indicador LED .....	27
Solucionar problemas .....	28
Especificaciones .....	30
Especificaciones generales .....	30
Modos de visualización preconfigurados .....	32
Asignaciones de contactos .....	33
Conectar y listo .....	35

---

# Seguridad

## Convenciones nacionales

Las siguientes subsecciones describen las convenciones de notación empleadas en este documento.

### Notas, avisos y advertencias

A través de esta guía, los bloques de texto podrían estar acompañados de un icono y estar impresos en negrita o en cursiva. Estos bloques son notas, avisos y advertencias, y se usan de la siguiente manera:



**NOTA:** Una NOTA aporta información importante que le ayuda a utilizar mejor su equipo.



**AVISO:** Un AVISO indica daños potenciales al hardware o pérdida de datos y le explica cómo evitar el problema.





**ADVERTENCIA:** Una ADVERTENCIA indica la posibilidad de lesiones físicas y le explica cómo evitar el problema. Algunas advertencias podrían aparecer con formatos alternativos y podrían no estar acompañadas por un icono. En dichos casos, la presentación específica de la advertencia es obligatoria de acuerdo a las autoridades reguladoras.

---

## Alimentación

 El monitor debe alimentarse solamente con el tipo de fuente de alimentación indicado en la etiqueta. Si no está seguro del tipo de electricidad suministrado en su domicilio, consulte a su distribuidor o compañía eléctrica local.

 El monitor está equipado con un enchufe de tres polos, un enchufe con un tercer polo (toma de tierra). Como medida de seguridad, este enchufe se ajustará solamente en una toma de corriente con conexión a tierra. Si el enchufe de tres polos no se encaja correctamente en la toma de corriente, pida ayuda a un electricista para que instale la toma de corriente correcta o utilice un adaptador para conectar el dispositivo correctamente a tierra. No ignore el objetivo de seguridad del enchufe con toma de tierra.

 Desenchufe la unidad durante una tormenta eléctrica o cuando no se vaya a utilizar durante un largo período de tiempo. Esto protegerá el monitor de daños provocados por las subidas de tensión.

 No sobrecargue las regletas de enchufes ni los alargadores. Si lo hace, podría provocar un incendio o descargas eléctricas.

 Para garantizar el funcionamiento correcto, utilice el monitor solamente con los equipos que cumplan la norma UL, que tengan las tomas de corriente correctamente configuradas y con valores nominales comprendidos entre 100 y 240 V, con 5 A como mínimo.

 La toma de corriente, debe estar instalada cerca del equipo y debe disponer de un acceso fácil.

 Para utilizar únicamente con el adaptador de alimentación suministrado (entrada: 100-240 V~, 50-60 Hz, 1,3A; salida: 20 Vdc, 4,5 A)

Fabricantes: TPV ELECTRONICS (FUJIAN) CO.,LTD. Modelo: ADPC2090

## Instalación

**!** No coloque el monitor sobre un carrito, base, trípode, soporte o mesa inestable. Si el monitor se cae, podría provocar lesiones a las personas y el producto podría sufrir daños graves. Use sólo el carrito, base, trípode, soporte o mesa recomendado por el fabricante o vendido conjuntamente con este producto. Siga las instrucciones del fabricante cuando instale el producto y use los accesorios de montaje recomendados por dicho fabricante. La combinación del producto y del carrito debe movilizarse con cuidado.

**!** Nunca empuje cualquier objeto hacia el interior de la ranura de la caja del monitor. Podría dañar partes de los circuitos y provocar un incendio o descarga eléctrica. Nunca derrame líquidos sobre el monitor.

**!** No coloque la parte frontal del producto en el suelo.

**!** Si instala el monitor en una estantería o en la pared, utilice un kit de montaje aprobado por el fabricante y siga las instrucciones del kit.

**!** Deje cierto espacio alrededor del monitor, como se muestra abajo. Si no lo hace, la circulación del aire puede ser inadecuada y se puede provocar sobrecalentamiento, lo que puede causar un incendio o dañar el monitor.

**!** Para evitar posibles daños, por ejemplo, que el panel se despegue del bisel, asegúrese de que el monitor no se incline hacia abajo más de -5 grados. Si se excede el máximo ángulo de inclinación hacia debajo de -5 grados, el daño del monitor no estará cubierto por la garantía.

Consulte a continuación las áreas de ventilación que se recomienda dejar alrededor del monitor, cuando el mismo se instale en la pared o sobre una base:

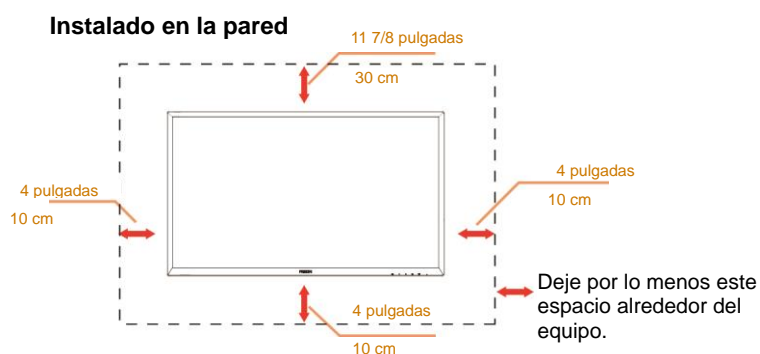

**Instalado con base**

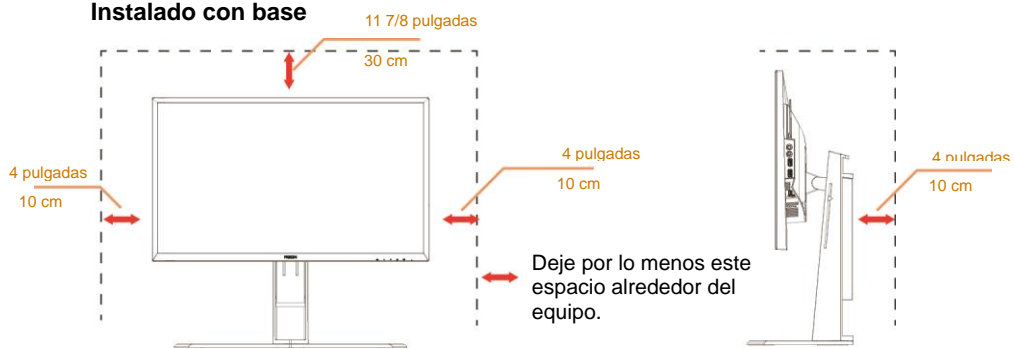

---

## Limpieza

**!** Limpie la caja del televisor con un paño. Para eliminar las manchas, puede utilizar un detergente suave en lugar de un detergente fuerte, ya que este cauterizará la carcasa del producto.

**!** Al realizar la limpieza, asegúrese de que no caiga detergente dentro de la unidad. El paño de limpieza no debe ser demasiado áspero ya que arañaría la superficie la pantalla.

**!** Desconecte el cable de alimentación antes de limpiar el producto.





---

## Otros

 Si el producto emite un olor, sonido o humo extraño, desconecte el cable de alimentación INMEDIATAMENTE y póngase en contacto con un centro de servicio.

 Asegúrese de que las aberturas de ventilación no están bloqueadas por una mesa o cortina.

 No someta el monitor LCD a condiciones de vibración intensa o fuertes impactos durante el funcionamiento.

 No golpee ni deje caer el monitor mientras lo usa o transporta.



---

# Configuración

## Contenido de la caja



Monitor

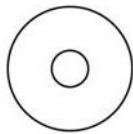

Manual en CD



Tarjeta de garantía



Base



Base



Teclado de conmutación rápida



Soporte VESA



Adaptador



Cable de alimentación



Cable de audio



Dual-Link Cable DVI



Cable analógico



Cable DP



Cable HDMI



Cable USB

\* No todos los cables de señal (audio, analógicos, DVI, USB, DP y HDMI) se proporcionarán para todos los países y regiones. Consulte a su proveedor local u oficina de la sucursal de AOC para obtener confirmación.

---

## Colocar el pedestal y la base

Instale o extraiga la base siguiendo estos pasos.

Instalación:

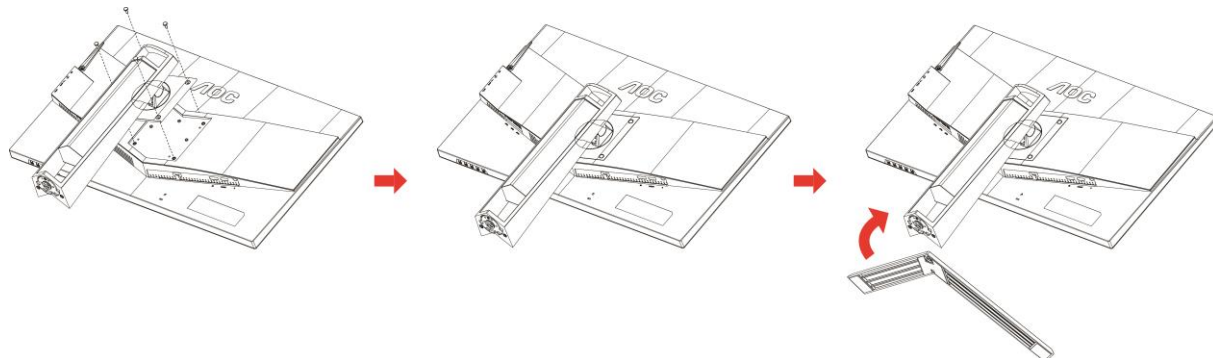

Extracción:

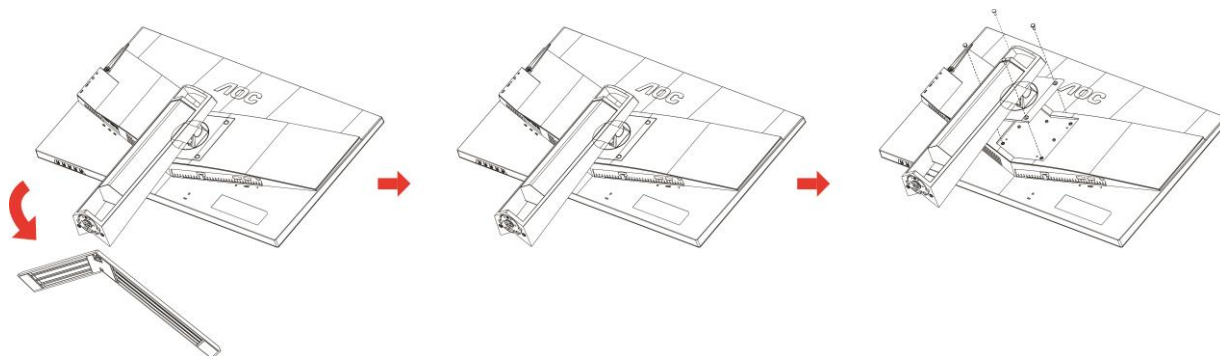

## Ajuste de ángulo de visualización

Para obtener una visión óptima es recomendable mirar directamente a la pantalla completa y a continuación ajustar el ángulo del monitor para adecuarlo a sus preferencias.

Sujete la base, de modo que el monitor no se vuelque al cambiar el ángulo del monitor.

Usted puede ajustar el ángulo del monitor como se muestra abajo:

Ángulo de inclinación:  $-5^{\circ}$ ~ $23^{\circ}$

Ángulo de pivote:  $0^{\circ}$ ~ $90^{\circ}$

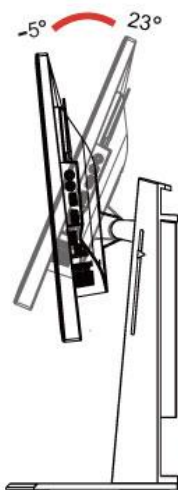

Ángulo de giro:  $-20^{\circ}$ ~ $20^{\circ}$

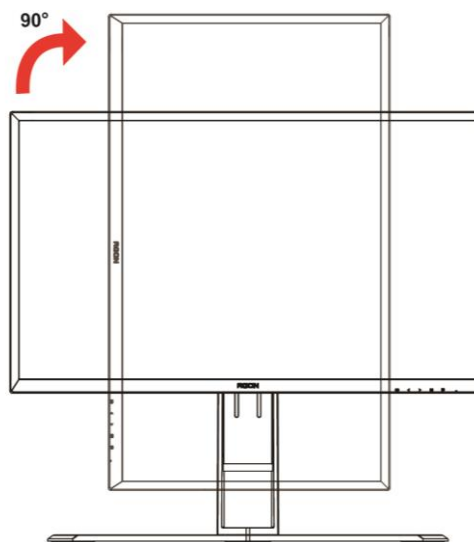

Ajuste de altura: 130 mm

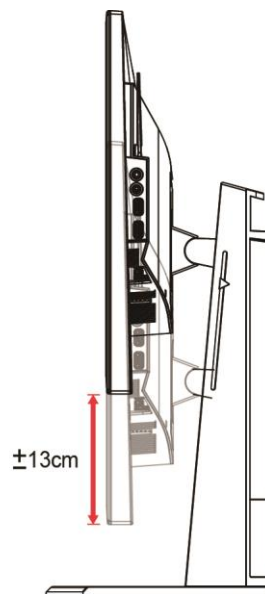
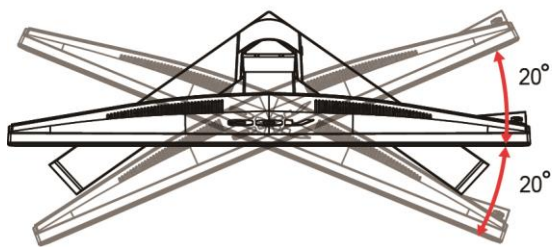

NOTA:

1. No toque la pantalla LCD cuando cambie el ángulo. Podría provocar daños o romperse la pantalla del monitor.
2. La escala del pedestal puede recordarle qué ubicación es su favorita.

### Advertencia:

1. Para evitar posibles daños en la pantalla como el desprendimiento del panel, asegúrese de que el monitor no se incline hacia abajo más de  $-5$  grados.
2. No presione la pantalla mientras ajusta el ángulo del monitor. Agárrela solo por el bisel.

---

## Utilizar "MHL (enlace de alta definición móvil)"

### 1. "MHL" (enlace de alta definición móvil)

Esta función permite disfrutar de vídeos y fotografías (importados desde un dispositivo móvil conectado que admite MHL) en la pantalla del producto.

- Para utilizar la función MHL necesita un dispositivo móvil con la certificación MHL. En el sitio web del fabricante del dispositivo móvil puede comprobar si este cuenta con la certificación MHL. Para encontrar una lista de dispositivos con la certificación MHL, visite el sitio Web oficial de (<http://www.mhlconsortium.org>).
- Para utilizar la función MHL es necesario tener instalada la versión más reciente de software en el dispositivo móvil.
- En algunos dispositivos móviles, la función MHL puede no estar disponibles dependiendo del rendimiento o la funcionalidad de dichos dispositivos.
- Dado que el tamaño de pantalla del producto es mayor que el de la de los dispositivos móviles, la calidad de la imagen puede degradarse.
- Este producto cuenta con la certificación MHL oficialmente. Si tiene algún problema al utilizar la función MHL, póngase en contacto con el fabricante del dispositivo móvil.
- La calidad de la imagen puede degradarse cuando se reproduce contenido (importado desde el dispositivo móvil) con una baja resolución en el producto.

### Utilizar "MHL"

1. Conecte el puerto micro-USB del dispositivo móvil al puerto [HDMI / MHL] del producto utilizando el cable MHL.

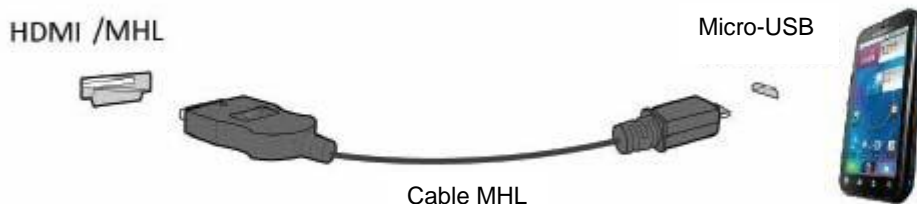

- Cuando utilice el cable MHL, [HDMI / MHL] será el único puerto del monitor que admita la función MHL.
- El dispositivo móvil debe adquirirse por separado.

2. Conecte el cable de alimentación de CA al producto y a una toma de corriente eléctrica.

3. Presione el botón de alimentación  y cambie a HDMI/MHL para activar el modo MHL.

4. Al cabo de aproximadamente 3 segundos, se mostrará la pantalla MHL si el modo MHL está activo.

Comentario: El tiempo indicado "3 segundos más tarde" puede variar dependiendo del dispositivo móvil.

### Cuando el dispositivo móvil no está conectado o no admite MHL

- Si el modo MHL no está activado aunque el dispositivo móvil admita MHL, compruebe si el puerto MHL de dicho dispositivo es un puerto MHL estándar ya que, de lo contrario, será necesario un adaptador MHL adicional.

# Cómo conectar el monitor

Conexiones del cable de la parte posterior del monitor y su PC:

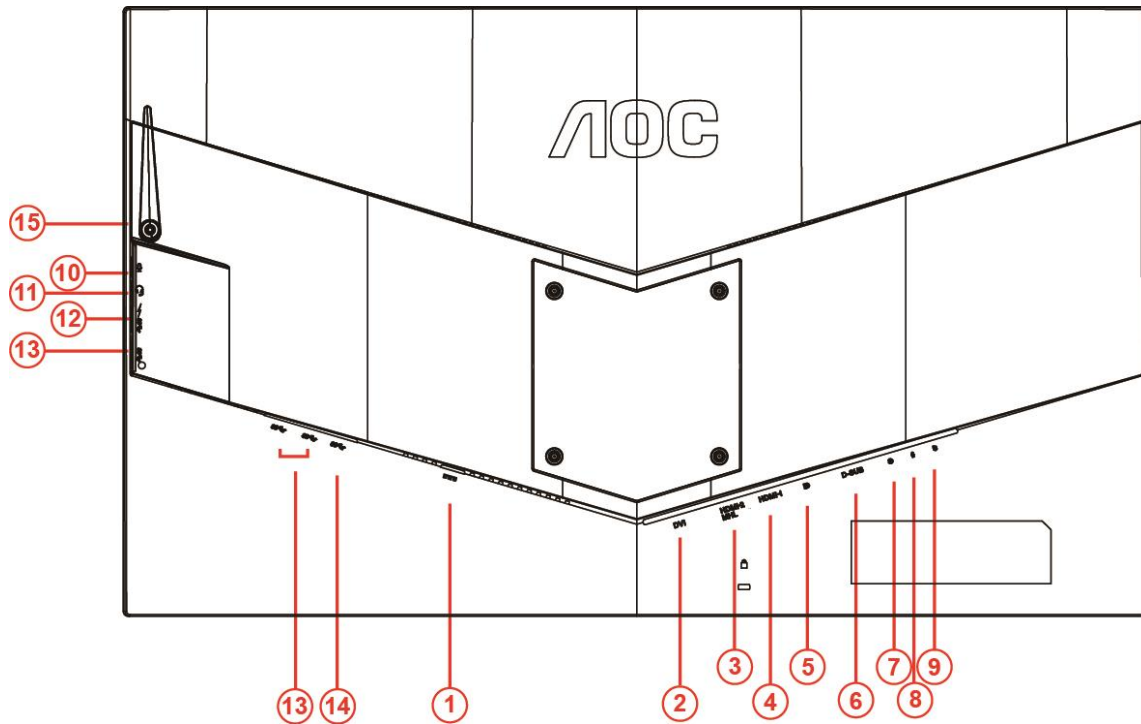

1	Alimentación	9	Puerto de conmutación rápida
2	DVI Dual-Link	10	Entrada de micrófono
3	HDMI-2(HDMI1.4)/MHL	11	Auriculares (combinados con micrófono)
4	HDMI-1(HDMI2.0)	12	USB3.0 descendente + carga rápida
5	DP	13	USB3.0 descendente
6	D-SUB	14	USB3.0 ascendente
7	Entrada de líneas de audio	15	Gancho para auriculares
8	Salida de micrófono		

Para proteger el equipo, apague siempre su PC y el monitor LCD antes de realizar las conexiones.

- 1 Conecte el cable de alimentación al puerto DC situado en la parte posterior del monitor.
- 2 Conecte un extremo del cable D-Sub de 15 contactos a la parte posterior del monitor y conecte el otro extremo al puerto D-Sub del equipo.
- 3 (Opcional requiere una tarjeta de vídeo con puerto DVI) – Conecte un extremo de cable DVI a la parte posterior del monitor y el otro extremo al puerto DVI de su PC.
- 4 (Opcional requiere una tarjeta de vídeo con puerto HDMI) – Conecte un extremo de cable HDMI a la parte posterior del monitor y el otro extremo al puerto HDMI de su PC.
- 5 (Opcional requiere una tarjeta de vídeo con puerto de audio) – Conecte un extremo de cable de audio a la parte posterior del monitor y el otro extremo al puerto de audio de su PC.
- 6 (Opcional–Requiere una tarjeta de video con puerto DP) –Conecte un extremo del cable DP a la parte posterior del monitor y el otro extremo al puerto DP del equipo.

- 
- 7 Encienda el monitor y el equipo.
  - 8 Resolución admitida para contenido de vídeo:
    - VGA/MHL:1920x1080 a 60Hz(máxima)
    - DVI Dual-Link/HDMI1.4: 1920x1080 a 144Hz(máxima)
    - HDMI2.0/DP:1920x1080 a 240Hz(máxima)

Si aparece una imagen en el monitor, la instalación se ha completado. Si no aparece ninguna imagen, consulte la sección Solucionar problemas.

---

# Requisitos del sistema

## Función FreeSync

1. FreeSync funciona con DP/HDMI1/HDMI2.

- DP : 48~240Hz
- HDMI1:48~240Hz(HDMI2.0)
- HDMI2: 48~120Hz(HDMI1.4)

2. Tarjetas gráficas compatibles: A continuación se muestra la lista recomendada, que también puede comprobar visitando

[www.AMD.com](http://www.AMD.com)

- AMD Radeon R9 295X2
- AMD Radeon R9 290X
- AMD Radeon R9 290
- AMD Radeon R9 285
- AMD Radeon R7 260X
- AMD Radeon R7 260

# Instalación en pared

Preparación para instalar un brazo de soporte en pared opcional.

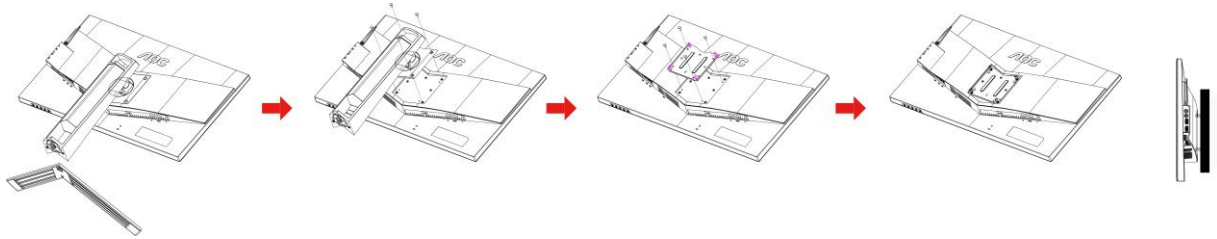

Este monitor puede acoplarse a un brazo para montaje en la pared que adquiera por separado. Desconecte la alimentación antes de realizar este procedimiento. Siga los pasos descritos a continuación:

- 1 Retire la base.
- 2 Siga las instrucciones del fabricante para montar el brazo de montaje en pared.
- 3 Coloque el brazo para montaje en la pared en la parte trasera del monitor. Alinee los orificios del brazo con los orificios situados en la parte trasera del monitor.
- 4 Inserte los 4 tornillos en los orificios y apriételos.
- 5 Vuelva a conectar los cables. Consulte el manual del usuario que acompaña al brazo de montaje en pared opcional para obtener instrucciones sobre cómo acoplarlo a la pared.

Noted : VESA mounting screw holes are not available for all models, please check with the dealer or official department of AOC.

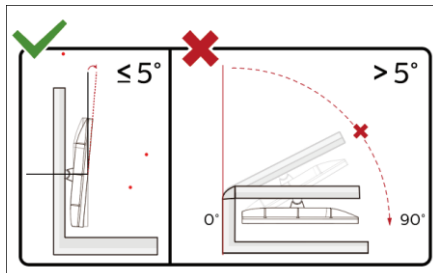

\*El diseño de la pantalla puede diferir de las ilustraciones.

## Advertencia:

- 1 Para evitar posibles daños en la pantalla como el desprendimiento del panel, asegúrese de que el monitor no se incline hacia abajo más de -5 grados.
- 2 No presione la pantalla mientras ajusta el ángulo del monitor. Agárrela solo por el bisel.



# Ajuste

## Botones de acceso directo

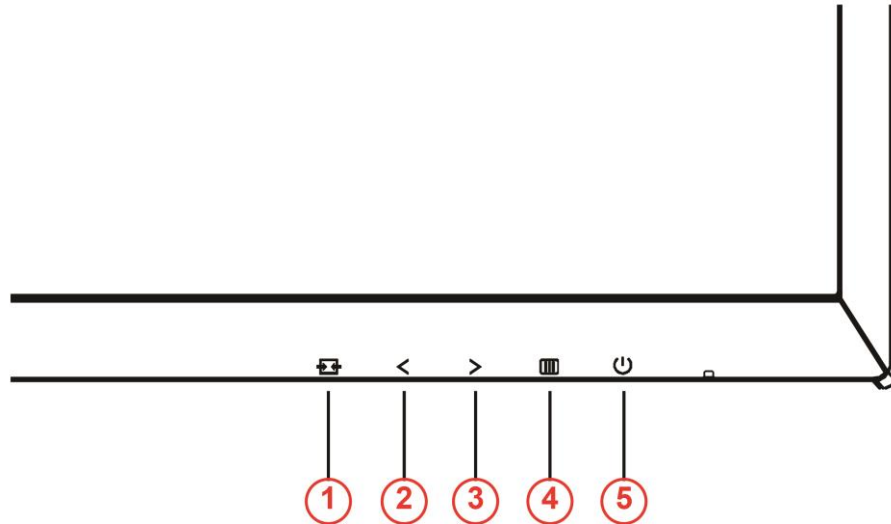

1	Fuente/Automático/Salir
2	Modo Juego/<
3	Control de sombra/>
4	Menú/Entrar
5	Alimentación

### Alimentación

Presione el botón Alimentación para encender o apagar el monitor.

### Menú/Entrar

Presione para mostrar el menú OSD o confirmar la selección.

### Control de sombra/>

Cuando el menú OSD esté desactivado, presione el botón Control de sombra para activar la barra de ajuste Control de sombra. Presione < o > para ajustar el contraste para conseguir una imagen nítida.

### Modo Juego/<

Cuando el menú OSD esté desactivado, presione la tecla menos para abrir la función del modo Juego y, a continuación, presione < o > para seleccionar el modo de juego (FPS, RTS, Carreras, Jugador 1, Jugador 2 o Jugador 3) en función de los diferentes tipos de juego.

### Fuente/Automático/Salir

Cuando el menú OSD no esté activo, presione el botón Automático/Fuente de forma continua durante aproximadamente 2 segundos para realizar la configuración automática. Cuando el menú OSD está cerrado, presione el botón Fuente para habilitar la función del mismo nombre. Presione el botón Fuente continuamente para

seleccionar la fuente de entrada mostrada en la barra de mensajes. Presione el botón Menú/Entrar para cambiar a la fuente seleccionada..

## Conmutación rápida

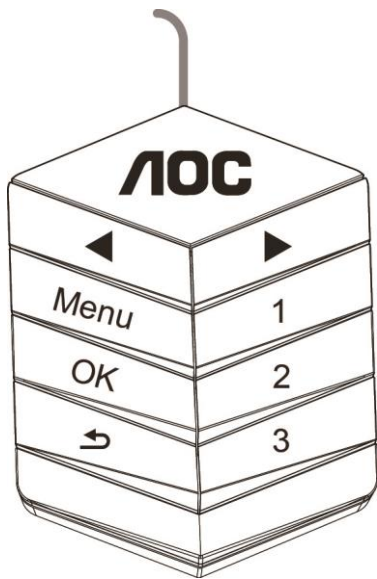

◀:

Cuando el menú OSD esté desactivado, presione el botón ◀ para abrir la función del modo Juego y, a continuación, presione la tecla ◀ o ▶ para seleccionar el modo de juego (FPS, RTS, Carreras, Jugador 1, Jugador 2 o Jugador 3) en función de los diferentes tipos de juego.

▶:

Cuando no se muestra el menú OSD, presione el botón ▶ para activar la barra de ajuste Control de sombra. Presione ◀ or ▶ para ajustar el contraste para conseguir una imagen nítida.

**Menu:**

Presione el botón Menú para mostrar el menú.

**OK:**

Presione el botón Aceptar para confirmar la selección.

↶:

Presione el botón ↶ para salir.

Cuando el menú OSD no esté activo, presione ↶ de forma continua durante aproximadamente 2 segundos para realizar la configuración automática. Cuando el menú OSD esté cerrado, presione el botón ↶ para habilitar la función Fuente. Presione el botón ↶ de forma continua para seleccionar la fuente de entrada mostrada en la barra de mensajes. Presione el botón Aceptar para cambiar a la fuente seleccionada.

**1:**

Presionar el botón 1 para seleccionar el modo Jugador 1

**2:**

Presionar el botón 2 para seleccionar el modo Jugador 2









**3:**

Presionar el botón 3 para seleccionar el modo Jugador 3

# Configuración OSD

## Instrucciones básicas y sencillas sobre los botones de control.













- 1) Presione el botón  para activar la ventana OSD.
- 2) Presione < o > para recorrer las funciones. Cuando la función deseada esté resaltada, presione el botón  para activarla. Presione - o + para navegar por las funciones del submenú. Cuando la función deseada esté resaltada, presione el botón  para activarla.
- 3) Presione < o > para cambiar la configuración de la función seleccionada. Presione  para salir. Si desea ajustar otra función, repita los pasos 2-3.
- 4) Función de bloqueo de los menús OSD: para bloquear el menú OSD, presione sin soltar el botón  mientras el monitor está apagado y, a continuación, presione el botón  para encender el monitor. Para desbloquear el menú OSD, presione sin soltar el botón  mientras el monitor está apagado y, a continuación, presione el botón  para encender el monitor.

### Notas:

- 1) Si el producto solamente tiene una entrada de señal, el elemento "Selección de entrada" se deshabilita para realizar el ajuste.
- 2) Modos ECO (excepto el modo Estándar), DCR, modo DCB y Picture Boost (Realce de la imagen); solamente puede existir uno de estos cuatro estados.

## Luminance (Luminancia)



1. Presione  (Menú) para mostrar el menú.
2. Presione  o  para seleccionar  (Luminance (Luminancia)), y  para entrar.
3. Presione  o  para seleccionar el submenú y  para entrar.
4. Presione  o  para realizar el ajuste.
5. Presione  para salir.

	Contrast (Contraste)	0-100	Contraste desde el registro digital.	
	Brightness (Brillo)	0-100	Ajuste de la retroiluminación	
	Eco mode (Modo Eco)	Standard (Estándar)		Modo Estándar
		Text (Texto)		Modo Texto
		Internet		Modo Internet
		Game (Juego)		Game Mode (Modo Juego)
		Movie (Película)		Modo Película
		Sports (Deporte)		Modo Deporte
	Gamma	Gamma1		Ajustar a Gamma 1
		Gamma2		Ajustar a Gamma 2
		Gamma3		Ajustar a Gamma 3
DCR	Off (Desactivar)		Deshabilitar la relación de contraste dinámico	
	On (Activar)		Habilitar la relación de contraste dinámico	

## Image Setup (Configur. imagen)









1. Presione  (Menú) para mostrar el menú.
2. Presione < o > para seleccionar  (Image Setup (Configur. imagen)), y presione  para entrar.
3. Presione < o > para seleccionar el submenú y  para entrar.
4. Presione < o > para realizar el ajuste.
5. Presione  para salir.

	Clock (Reloj)	0-100	Ajustar el reloj de imagen para reducir el ruido de línea vertical.
	Phase (Fase)	0-100	Ajustar la fase de imagen para reducir el ruido de la línea horizontal
	Sharpness (Nitidez)	0-100	Ajustar la nitidez de la imagen
	H.Position (Posición-H)	0-100	Ajustar la posición horizontal de la imagen.
	V.Position (Posición-V)	0-100	Ajustar la posición vertical de la imagen.

## Color Setup (Configuración de color)







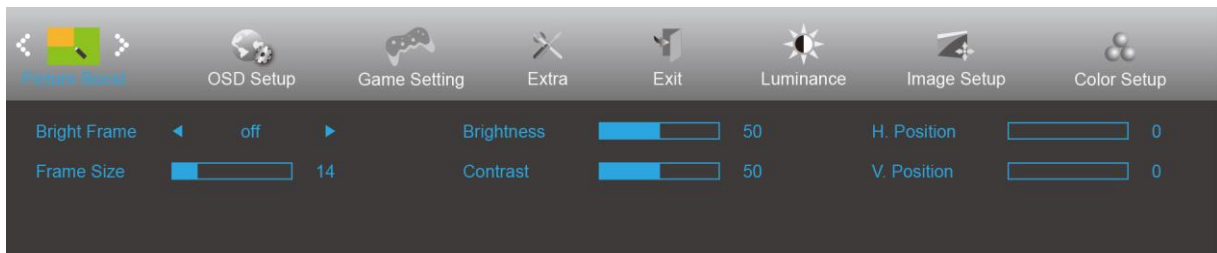

1. Presione  (Menú) para mostrar el menú.
2. Presione < o > para seleccionar  (Color Setup (Configuración de color)), y presione  para entrar.
3. Presione < o > para seleccionar el submenú y  para entrar.
4. Presione < o > para realizar el ajuste.
5. Presione  para salir.

	Color Temp. (Temp. del color)	Warm (Cálida)		Recuperar la temperatura de color cálida de la memoria EEPROM.	
		Normal		Recuperar la temperatura de color normal de la memoria EEPROM.	
		Cool (Fría)		Recuperar la temperatura de color fría de la memoria EEPROM.	
		sRGB		Recuperar la temperatura de color sRGB de la memoria EEPROM.	
		User (Usuario)	Red (Rojo)		Ganancia de rojo desde el registro digital.
			Green (Verde)		Ganancia de verde registro digital.
	Blue (Azul)			Ganancia de azul desde registro digital.	
	DCB Mode (DCB Modo)	Desactivar		Deshabilitar el modo DCB.	
		Full Enhance (Mejora completa)		Habilitar el modo Mejora completa	
		Nature Skin (Piel natural)		Habilitar el modo Piel natural	
		Green Field (Campo verde)		Habilitar el modo Campo verde	
		Sky-blue (Azul cielo)		Habilitar el modo Azul cielo	
		AutoDetect (Autodetección)		Habilitar el modo Detección automática	
DCB Demo (Demo DCB)	Activar o Desactivar		Deshabilitar o habilitar la demostración		

## Picture Boost (Realce de la imagen)



1. Presione  (Menú) para mostrar el menú.
2. Presione < o > para seleccionar  (Picture Boost (Realce de la imagen)), y presione  para entrar.
3. Presione < o > para seleccionar el submenú y  para entrar.
4. Presione < o > para realizar el ajuste.
5. Presione  para salir.





	Bright Frame (Enc. brillante)	Activar o Desactivar	Deshabilitar o habilitar el encuadre brillante
	Frame Size (Tamaño enc.)	14-100	Ajustar el tamaño del encuadre
	Brightness (Brillo)	0-100	Ajustar el brillo del encuadre
	Contrast (Contraste)	0-100	Ajustar el contraste del encuadre
	H. position (Posición-H)	0-100	Ajustar la posición horizontal del encuadre
	V.position (Posición-V)	0-100	Ajustar la posición vertical del encuadre

### Nota:

Ajuste de brillo, el contraste y la posición de la opción Enc. brillante para mejorar la experiencia de visualización.

## OSD Setup (Configurar OSD)







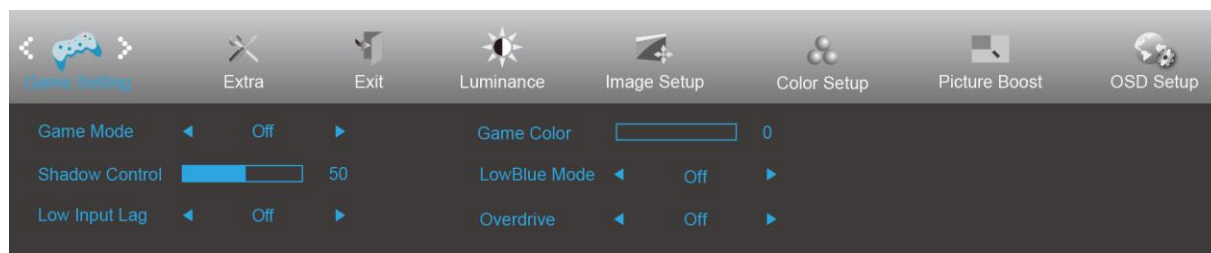

1. Presione  (Menú) para mostrar el menú.
2. Presione < o > para seleccionar  (OSD Setup (Configurar OSD)), y presione  para entrar.
3. Presione < o > para seleccionar el submenú y  para entrar.
4. Presione < o > para realizar el ajuste.
5. Presione  para salir.

	Language (Idioma)		Seleccionar el idioma de los menús OSD
	Timeout (Tiempo de espera)	5-120	Ajustar el tiempo de espera de los menús OSD
	H.Position (Posición-H)	0-100	Ajustar la posición horizontal del menú OSD
	V.Position (Posición-V)	0-100	Ajustar la posición vertical del menú OSD
	Transparence (Transparencia)	0-100	Ajustar la transparencia de los menús OSD
	Break Reminder (Aviso de descanso)	Activar o Desactivar	Recordatorio de descanso si el usuario trabaja de forma continua durante más de 1 hora
	DP Capability (Capacidad DP)	1.1/1.2	Si el contenido de vídeo DP admite DP1.2, seleccione DP1.2 para la opción Capacidad DP; de lo contrario, seleccione DP1.1.
	Volume (Volumen)	0-100	Ajuste del volumen



## Game Setting (Configuración de juegos)









1. Presione  (Menú) para mostrar el menú.
2. Presione < o > para seleccionar  (Game setting (Configuración de juegos)), y  para entrar.
3. Presione < o > para seleccionar el submenú y  para entrar.
4. Presione < o > para realizar el ajuste.
5. Presione  para salir.

	Game Mode (Modo Juego)	FPS	Para reproducir juegos de disparos en primera persona (FPS, First Person Shooters). Mejora los detalles de nivel de negro de temas oscuros.
		RTS	Para reproducir juegos de estrategia en tiempo real (RTS, Real Time Strategy). Mejora la calidad de la imagen.
		Racing (Carreras)	Para reproducir juegos de carreras. Proporciona el tiempo de respuesta más rápido y alta saturación de color.
		Gamer 1 (Jugador 1)	Configuración de las preferencias del usuario guardadas como Jugador 1.
		Gamer 2 (Jugador 2)	Configuración de las preferencias del usuario guardadas como Jugador 2.
		Gamer 3 (Jugador 3)	Configuración de las preferencias del usuario guardadas como Jugador 3.
		off (Desactivado)	No hay optimización mediante juego Smartimage.
	Shadow Control (Control de sombra)	0-100	El valor predeterminado del control de sombra es 50. A continuación, el usuario final puede ajustar el valor entre 50 y 100 o 0 para aumentar el contraste para conseguir una imagen nítida. 1. Si la imagen es demasiado oscura para ver los detalles claramente, realice el ajuste entre 50 y 100 para conseguir una imagen nítida. 2. Si la imagen es demasiado blanca para ver los detalles claramente, realice el ajuste entre 50 y 0 para conseguir una imagen nítida.
	Low input Lag (Retraso de entrada bajo)	On (Activado) / off (Desactivado)	Desactivar el búfer de encuadre para reducir el retardo de entrada
	Game Color (Color de juego)	0-20	La opción Color de juego proporcionará un nivel de 0 a 20 para ajustar la saturación para mejorar la imagen
LowBlue Mode (Modo de Azul Bajo)	Desactivar/ Débil/ Media/ Intensa	Reducir la onda de luz azul controlando la temperatura del color	
Overdrive (Aceleración)	Weak (Débil)	Ajustar el tiempo de respuesta	
	Medium (Media)		
	Strong (Intensa)		
	Off (Desactivar)		

## Extra





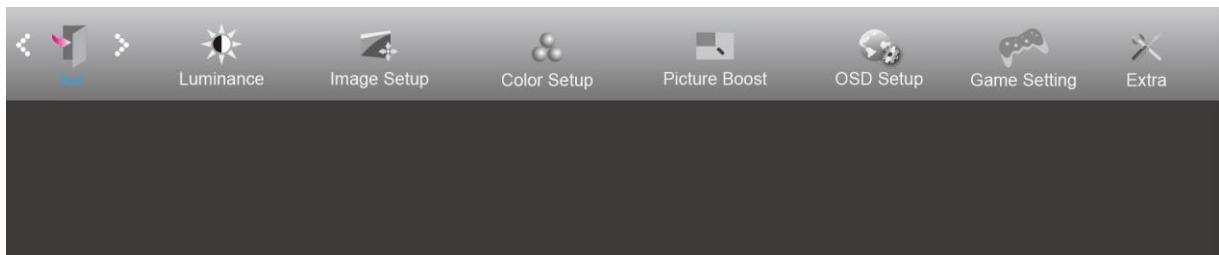

1. Presione  (Menú) para mostrar el menú.
2. Presione < o > para seleccionar  (Extra) y  para entrar.
3. Presione < o > para seleccionar el submenú y  para entrar.
4. Presione < o > para realizar el ajuste.
5. Presione  para salir.

	Input Select (Selec. de entrada)	AUTO/D-SUB/DVI/HDMI 1/HDMI2-MHL/DP	Seleccionar la fuente de señal de entrada
	Auto Config (Configuración automática)	sí o no	Ajustar automáticamente los valores predeterminados de la imagen
	Off timer (Temporizador de apagado)	0-24 horas	Seleccionar el tiempo de apagado DC
	Image Ratio (Rel. imagen)	Panorámica/4:3/1:1/17"(4:3) /19"(4:3) /19"(5:4) /19"W(16:10)/21.5"W(16:9) /22"W(16:10)/23"W(16:9) /23.6"W(16:9)/24"W(16:9)	Seleccionar la relación de imagen para la pantalla.
	DDC/CI	sí o no	ACTIVAR o DESACTIVAR la compatibilidad con DDC/CI
	Reset (Reiniciar)	Yes (Sí) / ENERGY STAR®	Restablecer los valores predeterminados del menú. (ENERGY STAR® disponible para algunos modelos.)
		No	
Information (Información)		Mostrar la información de la imagen principal y la fuente de imagen secundaria	

## Exit (Salir)



1. Presione  (Menú) para mostrar el menú.
2. Presione < o > para seleccionar  (Exit (Salir)) y  para entrar.
3. Presione  para salir.

	Exit (Salir)		Salir del menú OSD
---	--------------	--	--------------------

## Indicador LED

Estado	Color del indicador LED
Modo Potencia completa	Blanco
Modo Activo-desactivo	Naranja

# Solucionar problemas

Problema y pregunta	Posibles soluciones
<b>El LED de alimentación no se ilumina</b>	Asegúrese de que el botón de alimentación se encuentra en la posición de encendido (ON) y que el cable de alimentación está correctamente enchufado a una toma de corriente con toma de tierra y al monitor.
<b>No se muestran imágenes en la pantalla</b>	<ul style="list-style-type: none"> <li>• ¿Está el cable de alimentación correctamente conectado? Compruebe la conexión del cable de alimentación y la fuente de alimentación.</li> <li>• ¿Está el cable conectado correctamente? (Conectado mediante el cable D-sub) Compruebe la conexión del cable DB-15. (Conectado mediante el cable DVI) Compruebe la conexión del cable DVI.</li> <li>* La entrada DVI no está disponible en todos los modelos.</li> <li>• Si la alimentación está conectada, reinicie el equipo para ver la pantalla inicial (la pantalla de inicio de sesión).</li> <li>Si la pantalla inicial (pantalla de inicio de sesión) aparece, reinicie el equipo en el modo aplicable (modo seguro para Windows 7/8/10) y, a continuación, cambie la frecuencia de la tarjeta de vídeo. (Consulte la sección Establecer la resolución óptima)</li> <li>Si la pantalla inicial (pantalla de inicio de sesión) no parece, póngase en contacto con el centro de servicio o con su distribuidor.</li> <li>• ¿Puede ver el mensaje "Entrada no admitida" en la pantalla? Este mensaje aparece cuando la señal procedente de la tarjeta de vídeo supera la resolución y la frecuencia máximas que el monitor puede gestionar correctamente.</li> <li>Ajuste la resolución y frecuencia máximas que el monitor pueda gestionar.</li> <li>• Asegúrese de que los controladores del monitor AOC están instalados.</li> </ul>
<b>La imagen está borrosa y tiene el problema del sombreado fantasma</b>	<p>Ajuste los controles de contraste y brillo.            Realice un ajuste automático.            Asegúrese de que no está utilizando un alargador o caja de conexiones. Es recomendable conectar el monitor directamente al conector de la tarjeta de salida de vídeo situada en la parte posterior.</p>
<b>La imagen rebota, parpadea o hay un patrón de ondas en ella</b>	<p>Aleje los dispositivos eléctricos que puedan causar interferencias eléctricas todo lo posible del monitor.            Utilice la tasa máxima de actualización posible del monitor para la resolución que está utilizando.</p>
<b>El monitor está bloqueado en "Modo Inactivo-activo"</b>	<p>El interruptor de encendido del equipo debe estar en la posición de encendido (ON).            La tarjeta de vídeo del equipo debe estar completamente encajada en el zócalo.            Asegúrese de que el cable de vídeo del monitor está correctamente conectado al equipo.            Revise el cable de vídeo del monitor y asegúrese de que ninguno de sus contactos está doblado.            Asegúrese de que el equipo está funcionando pulsando la tecla Bloq. El indicador LED se debe encender o apagar después de presionar la tecla BLOQ MAYÚS.</p>
<b>Falta uno de los colores principales (ROJO, VERDE o AZUL)</b>	<p>Revise el cable de vídeo del monitor y asegúrese de que ninguno de sus contactos está dañado.            Asegúrese de que el cable de vídeo del monitor está correctamente conectado al equipo.</p>
<b>La imagen de la pantalla no está centrada o no tiene el tamaño adecuado.</b>	Ajuste la posición horizontal y la posición vertical o pulse el botón de acceso directo (AUTO).
<b>La imagen presenta defectos de color (el blanco no parece blanco)</b>	Ajuste el color RGB o seleccione la temperatura de color que desee.
<b>Alteraciones horizontales o verticales en la pantalla</b>	<p>Utilice el modo de apagado de Windows 7/8/10 para ajustar las opciones RELOJ y ENFOQUE.            Realice un ajuste automático.</p>
<b>Anomalías en la imagen DP (V1.2)</b>	Asegúrese de que DP está establecido en 1.1 en el menú OSD o restablezca.

---

<b>Regulación y Servicio</b>	Por favor, consulte la información de Regulación y Servicio que se encuentra en el CD manual o en <a href="http://www.aoc.com">www.aoc.com</a> (para encontrar el modelo que compra en su país y para encontrar información sobre Regulación y Servicio en la página de Soporte.)
------------------------------	---

# Especificaciones

## Especificaciones generales

Panel	Nombre del modelo	AG251FZ	
	Sistema de control	LCD TFT a color	
	Tamaño visible de la imagen	Diagonal de 62,2 cm	
	Tamaño de punto	0,2832 mm (H) x 0,2802mm (V)	
	Vídeo	Interfaz analógica R, G, B, interfaz DVI, interfaz HDMI e interfaz DP	
	Sincronización individual	H/V TTL	
	Pantalla a color	16,7 millones de colores	
Otros	Velocidad de barrido horizontal	30k-83kHz(D-SUB/MHL) 30k-160kHz(DVI Dual-Link/HDMI1.4b) 30k-255kHz(HDMI2.0/DP)	
	Tamaño de barrido horizontal (máximo)	543,744mm	
	Tasa de barrido vertical	23-76Hz(MHL) 50-76Hz(D-SUB) 50-146Hz(DVI Dual-Link/HDMI1.4b) 48-242Hz(HDMI2.0/DP)	
	Tamaño de barrido vertical (máximo)	302,616mm	
	Resolución óptima predeterminada	1920x1080@60Hz(D-SUB/MHL) 1920x1080@144Hz(DVI Dual-Link/HDMI1.4b) 1920x1080@240Hz(HDMI2.0/DP)	
	Conectar y listo	VESA DDC2B/CI	
	Conector de entrada	VGA, DVI Dual-Link, HDMI, MHL, DP, entrada de audio y USB	
	Señal de vídeo de entrada	Analógico: 0,7 Vp-p (estándar), 75 ohmios, TMDS	
	Conector de salida	Auriculares y salida de micrófono	
	Fuente de alimentación	20 Vdc, 4,5A	
	Consumo de energía	Típico (brillo = 90, contraste = 50)	30W
		(brillo = 100, contraste =100)	≤70W
		Espera modo	≤0,5W
Off timer (Temporizador de apagado)	0~24 horas		
Altavoces	3 W x 2		
Características físicas	Tipo de conector	VGA, DVI Dual-Link, HDMI, MHL, DP, entrada de audio, salida de auriculares, entrada de micrófono, salida de micrófono y USB3.0	
	Tipo de cable de señal	Desmontable	
	Dimensiones y peso:		
	Altura (con base)	415~545mm	
	Ancho	567mm	
	Profundidad (con base)	218mm	
	Peso (solo el monitor)	6,5Kg	

Condiciones medioambientales	Temperatura	Mientras funciona	0°C~40°C
		Mientras no funciona	-25°C~ 55°C
	Humedad	Mientras funciona	10 % a 85 % (sin condensación)
		Mientras no funciona	5 % a 93 % (sin condensación)
	Altitud	Mientras funciona	0~ 5000 m (0~ 16404ft )
		Mientras no funciona	0~ 12192m (0~ 40000ft )



## Modos de visualización preconfigurados

ESTÁNDAR	RESOLUCIÓN	FRECUENCIA HORIZONTAL (KHz)	FRECUENCIA VERTICAL (Hz)	Fuente
VGA	640x480@60Hz	31.469	59.94	Todas
	640x480@72Hz	37.861	72.809	Todas
	640x480@75Hz	37.5	75	Todas
	640x480@67Hz	35	66.667	Todas
	640x480@100Hz	51.08	99.769	Todas
	640x480@120Hz	61.91	119.518	Todas
Modo DOS	720x400@70Hz	31.469	70.087	Todas
SVGA	800x600@56Hz	35.156	56.25	Todas
	800x600@60Hz	37.879	60.317	Todas
	800x600@72Hz	48.077	72.188	Todas
	800x600@75Hz	46.875	75	Todas
	800x600@100Hz	63.68	99.662	Todas
	800x600@120Hz	77.43	119.854	Todas
XGA	1024x768@60Hz	48.363	60.004	Todas
	1024x768@70Hz	56.476	70.069	Todas
	1024x768@75Hz	60.023	75.029	Todas
	1024x768@100Hz	81.58	99.972	Todas
	1024x768@120Hz	98.96	119.804	Todas
SXGA	1280x1024@60Hz	63.981	60.02	Todas
	1280x1024@75Hz	79.976	75.025	Todas
Full HD	1920x1080@60Hz	67.5	60	Todas
	1920x1080@100Hz	114.6	99.898	DVI/HDMI/DP
	1920x1080@120Hz	139.1	119.93	DVI/HDMI/DP
	1920x1080@144Hz	158.1	144	DVI/HDMI/DP
	1920x1080@240Hz	274.52	239.964	HDMI1(HDMI2.0)/DP



## Asignaciones de contactos

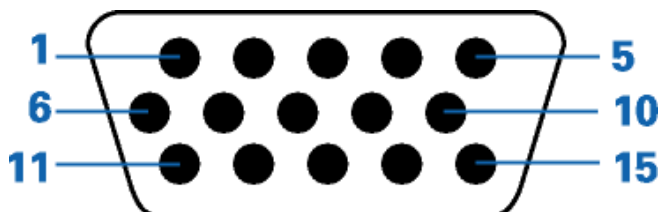

**Cable de señal de pantalla en color de 15 contactos**

Nº de contacto	Extremo de 15 contactos del cable de señal	Nº de contacto	Extremo de 15 contactos del cable de señal
1	Vídeo-Rojo	9	+5V
2	Vídeo-Verde	10	Ground
3	Vídeo-Azul	11	N.C.
4	N.C.	12	Datos de serie DDC
5	Detectar cable	13	Sinc. H
6	GND-R	14	Sinc. V
7	GND-G	15	reloj de serie DDC
8	GND-B		

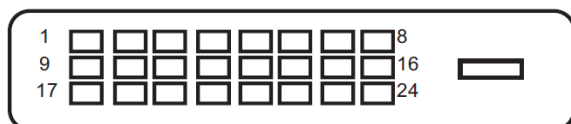

**Cable de señal de pantalla en color de 24 contactos**

Nº de contacto	Nombre de la señal	Nº de contacto	Nombre de la señal
1	Datos TMDS 2-	13	Datos TMDS 3+
2	Datos TMDS 2+	14	Alimentación de +5 V
3	Blindaje de datos TMDS 2/4	15	Tierra (para +5 V)
4	Datos TMDS 4-	16	Detección de conexión en caliente
5	Datos TMDS 4+	17	Datos TMDS 0-
6	Reloj DDC	18	Datos TMDS 0+
7	Datos DDC	19	Blindaje de datos TMDS 0/5
8	N.C.	20	Datos TMDS 5-
9	Datos TMDS 1-	21	Datos TMDS 5+
10	Datos TMDS 1+	22	Blindaje de reloj TMDS
11	Blindaje de datos TMDS 1/3	23	Reloj TMDS +
12	Datos TMDS 3-	24	Reloj TMDS -



Nº de contacto	Nombre de la señal	Nº de contacto	Nombre de la señal	Nº de contacto	Nombre de la señal
1.	Datos TMDS 2+	9.	Datos TMDS 0-	17.	Masa de DDC/CEC
2.	Blindaje de datos TMDS 2	10.	Reloj TMDS +	18.	Alimentación+5V
3.	Datos TMDS 2-	11.	Blindaje de reloj TMDS	19.	Detección de conexión en caliente
4.	Datos TMDS 1+	12.	RelojTMDS -		
5.	Blindaje de datos TMDS 1	13.	CEC		
6.	Datos TMDS 1-	14.	Reservado (N.C. endispositivo)		
7.	Datos TMDS 0+	15.	SCL		
8.	Blindaje de datos TMDS 0	16.	SDA		

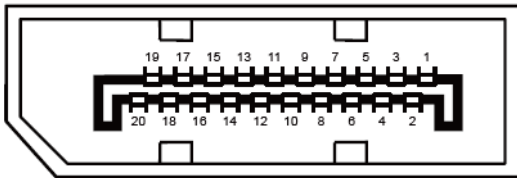

**Cable de señal de pantalla en color de 20 contactos**

Nº de contacto	Nombre de la señal	Nº de contacto	Nombre de la señal
1	ML_Carril 3 (n)	11	TIERRA
2	TIERRA	12	ML_Carril 0 (p)
3	ML_Carril 3 (p)	13	CONFIG1
4	ML_Carril 2 (n)	14	CONFIG2
5	TIERRA	15	AUX_CH(p)
6	ML_Carril 2 (p)	16	TIERRA
7	ML_Carril 1 (n)	17	AUX_CH(n)
8	TIERRA	18	Detección de conexión en caliente
9	ML_Carril 1 (p)	19	Retorno DP_PWR
10	ML_Carril 0 (n)	20	DP_PWR

---

## **Conectar y listo**

### **Función DDC2B Conectar y listo**

Este monitor cuenta con las funciones DDC2B VESA según la NORMA DDC VESA. Dicha norma permite al monitor informar al sistema principal de su identidad y, dependiendo del nivel de DDC utilizado, comunicar información adicional sobre sus funciones de visualización.

El DDC2B es un canal de datos bidireccional basado en el símbolo Protocolo I2C. El sistema principal puede solicitar información EDID a través del canal DDC2B.