

# AOC

## LCD-Monitor – Bedienungsanleitung

**G2590FX** LED-Hintergrundbeleuchtung



**HDMI**<sup>®</sup>

[www.aoc.com](http://www.aoc.com)

©2019 AOC. Alle Rechte vorbehalten.

---

Sicherheit.....	3
Typografische Konventionen.....	3
Stromversorgung .....	4
Installation.....	5
Reinigung.....	6
Sonstiges .....	7
Einrichtung.....	8
Lieferumfang.....	8
Ständer und Basis montieren.....	9
Betrachtungswinkel anpassen .....	10
Monitor anschließen .....	11
Anbringen des Wandhängearms.....	12
AMD FreeSync Premium-Function .....	13
Anpassung.....	14
Schnell Tasten .....	14
Bildschirmmenüeinstellungen .....	15
Luminance (Leuchtkraft) .....	16
Image Setup (Bildeinrichtung) .....	17
Color Setup (Farbeinstellung).....	18
Picture Boost (Bildverstärkung) .....	19
OSD Setup (OSD-Einstellung).....	20
Game Setting (Spieleinstellung) .....	21
Extra .....	22
Exit (Verlassen) .....	23
LED-Anzeige.....	23
Problemlösung.....	24
Technische Daten .....	25
Allgemeine Angaben.....	25
Voreingestellte Anzeigemodi.....	27
Pinbelegung.....	28
Plug-and-Play .....	30

---

# Sicherheit

## Typografische Konventionen

Im folgenden Abschnitt finden Sie typografische Konventionen, die wir in diesem Dokument nutzen.

### Hinweise, Achtungs- und Warnhinweise

In dieser Anleitung werden bestimmte Textabschnitte fett oder kursiv gedruckt und mit einem Symbol begleitet. Diese Textabschnitte sind Hinweise, Vorsichts- oder Warnhinweise und werden wie folgt eingesetzt:



**HINWEIS:** Ein HINWEIS weist Sie auf wichtige Informationen hin, die Ihnen die Bedienung Ihres Computersystems erleichtern.



**ACHTUNG:** Ein ACHTUNGshinweis weist auf mögliche Beschädigungen der Hardware oder auf eventuelle Datenverluste hin und verrät Ihnen, wie Sie das Problem vermeiden.





**WARNUNG:** Eine Warnung weist auf ein Verletzungsrisiko hin und informiert Sie, wie Sie das Problem vermeiden. Einige Warnungen erscheinen möglicherweise in anderen Formaten und werden nicht durch ein Symbol begleitet. In solchen Fällen wird das Aussehen einer solchen Warnung durch behördliche Vorschriften vorgegeben.

---

## Stromversorgung

 Der Monitor sollte nur über den am Etikett angegebenen Stromversorgungstyp betrieben werden. Falls Sie unsicher bezüglich des Stromversorgungstyps bei sich zuhause sind, wenden Sie sich bitte an Ihren Händler oder den örtlichen Stromversorger.

 Der Monitor ist mit einem dreipoligen geerdeten Stecker (einem Stecker mit einem dritten Schutzkontakt) ausgestattet. Dieser Stecker passt als Sicherheitsfunktion nur in eine geerdete Steckdose. Falls der dreipolige Stecker nicht in Ihre Steckdose passt, lassen Sie eine entsprechende Steckdose von einem Elektriker installieren oder nutzen Sie einen Adapter zur sicheren Erdung des Gerätes. Setzen Sie die Sicherheitsfunktion des geerdeten Steckers nicht außer Kraft.

 Ziehen Sie den Netzstecker während eines Gewitters oder bei längerer Nichtbenutzung des Gerätes. Dies schützt den Monitor vor Schäden durch Spannungsspitzen.

 Überlasten Sie keine Mehrfachsteckdosen oder Verlängerungskabel. Bei einer Überlastung drohen Brand- und Stromschlaggefahr.

 Nutzen Sie den Computer zur Gewährleistung eines zufriedenstellenden Betriebs nur mit UL-gelisteten Computern, die über angemessen konfigurierte Anschlüsse (100 bis 240 V Wechselspannung, min. 5 A) verfügen.

 Die Steckdose muss sich in der Nähe des Gerätes befinden und leicht zugänglich sein.

---

# Installation

**!** Stellen Sie den Monitor nicht auf instabilen Wagen, Ständern, Stativen, Tischen auf, benutzen Sie keine instabilen Halterungen. Falls der Monitor umkippen oder fallen sollte, kann es zu schweren Beschädigungen des Gerätes oder zu Verletzungen kommen. Benutzen Sie ausschließlich Wagen, Ständer, Stative, Halterungen oder Tische, die vom Hersteller empfohlen oder mit dem Gerät verkauft werden. Halten Sie sich bei der Aufstellung des Gerätes an die Anweisungen des Herstellers, verwenden Sie dabei ausschließlich vom Hersteller empfohlenes Zubehör. Ein auf einem Wagen aufgestelltes Gerät muss mit Sorgfalt bewegt werden.

**!** Schieben Sie niemals Fremdkörper in die Öffnungen am Monitorgehäuse. Andernfalls kann es zu Kurzschlüssen kommen, die wiederum Brände oder Stromschläge verursachen können. Lassen Sie niemals Flüssigkeiten in oder auf den Monitor geraten.

**!** Legen Sie das Gerät nicht mit der Vorderseite auf den Boden.

**!** Falls Sie den Monitor an eine Wand oder ein Regal montieren möchten, verwenden Sie ein vom Hersteller zugelassenes Montageset und befolgen Sie die zugehörigen Anweisungen.

**!** Lassen Sie rund um den Monitor etwas Platz frei; siehe unten. Andernfalls wird der Monitor nicht ausreichend belüftet, kann sich überhitzen, in Brand geraten oder anderweitig beschädigt werden.

**!** Zur Vermeidung möglicher Schäden, bspw. dass sich der Bildschirm von der Blende löst, darf der Monitor um nicht mehr als -5 Grad nach unten geneigt werden. Wenn der maximale Winkel von -5 Grad beim Neigen nach unten überschritten wird, fällt der daraus resultierende Schaden am Monitor nicht unter die Garantie.

Schauen Sie sich die nachstehende Abbildung an – sie zeigt die nötigen Abstände rund um den Monitor (bei Wandmontage und normaler Aufstellung), die zur ordnungsgemäßen Belüftung erforderlich sind:

## Mit Ständer installiert

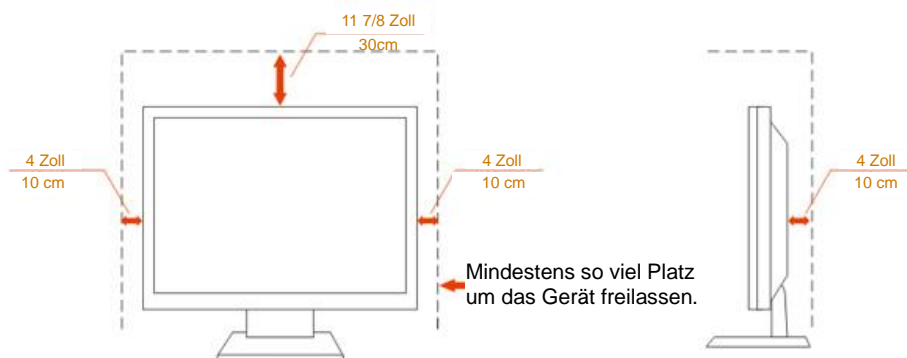

---

## Reinigung

**!** Reinigen Sie das Gehäuse regelmäßig mit einem Tuch. Bei hartnäckigen Verschmutzungen können Sie ein mildes Reinigungsmittel verwenden; aggressive Reinigungsmittel jedoch können das Gehäuse beschädigen.

**!** Achten Sie bei der Reinigung darauf, dass kein Reinigungsmittel in das Gerät gelangt. Verwenden Sie ein möglichst weiches Tuch, damit es nicht zu Kratzern auf dem Bildschirm kommt.

**!** Bitte ziehen Sie das Netzkabel, bevor Sie das Produkt reinigen.



---

## Sonstiges

 Falls das Gerät einen ungewöhnlichen Geruch abgibt, ungewöhnliche Geräusche macht oder gar Rauch austritt, ziehen Sie SOFORT den Netzstecker und wenden sich anschließend an den Kundendienst.

 Sorgen Sie dafür, dass die Belüftungsöffnungen nicht bspw. durch einen Tisch oder eine Gardine blockiert werden.

 Setzen Sie den LCD-Monitor keinen starken Vibrationen oder Erschütterungen aus; dies gilt besonders im Betrieb.

 Stoßen Sie nicht gegen den Monitor, lassen Sie den Monitor nicht fallen.

---

# Einrichtung

## Lieferumfang



Monitor

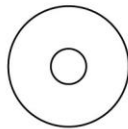

Anleitung

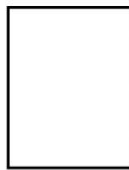

Garantiekarte



Ständer

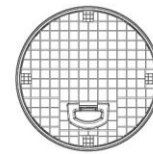

Basis



Netzkabel



Audiokabel



Analoges Kabel



DP-Kabel



HDMI-Kabel

\* Nicht alle Signalkabel (Audio-, Analog-, DP-, HDMI-) werden in allen Ländern und Regionen bereitgestellt. Bitte prüfen Sie dies mit dem örtlichen Händler oder der AOC-Zweigstelle.



## Ständer und Basis montieren

Sie können die Basis mit Hilfe der nachstehenden Schritte anbringen oder entfernen.

Bitte legen Sie den Monitor zur Vermeidung von Kratzern auf einen weichen, flachen Untergrund.

Einrichtung:

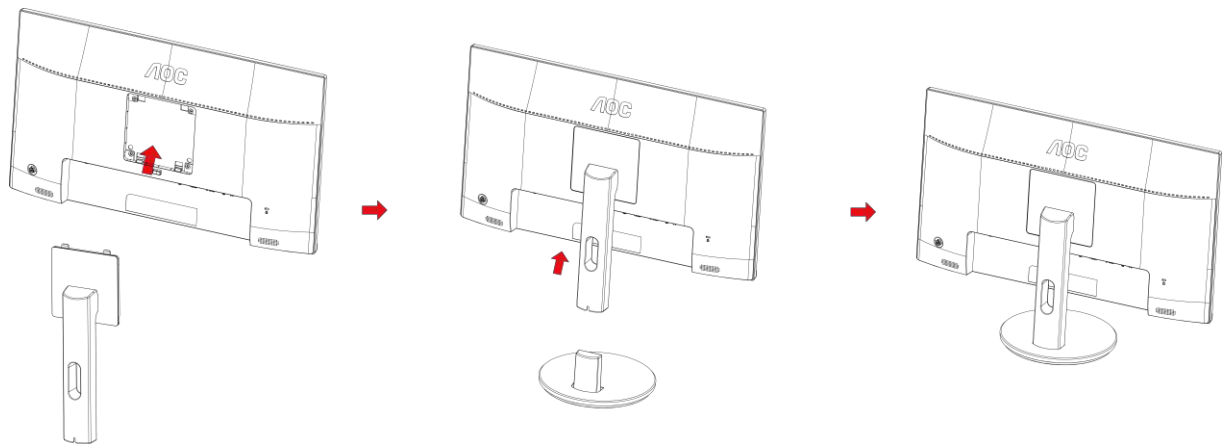

Entfernen:

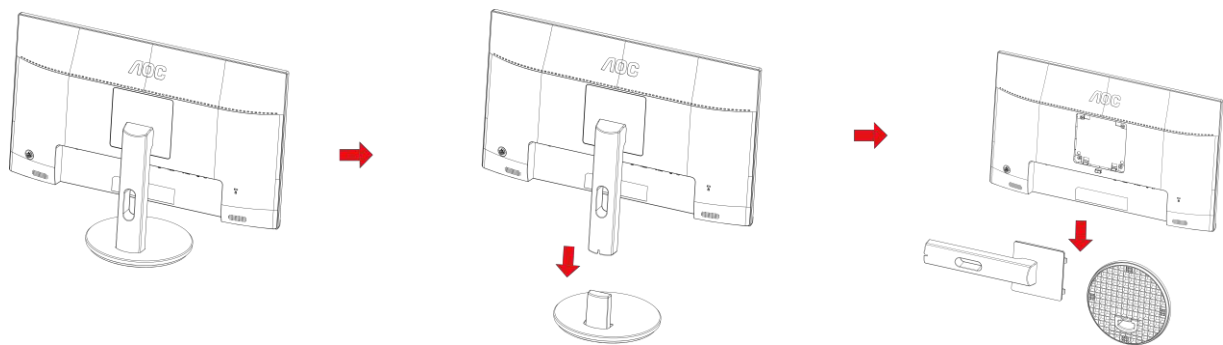

---

## Betrachtungswinkel anpassen

Damit Sie den Bildschirm optimal ablesen können, sollten Sie direkt von vorne auf den Bildschirm schauen und den Neigungswinkel dann nach Geschmack angleichen.

Halten Sie dabei den Ständer fest, damit der Monitor nicht umkippen kann, wenn Sie den Betrachtungswinkel ändern.

Sie können den Monitor wie folgt verstellen:

Neigungswinkel: -5 bis 23 °

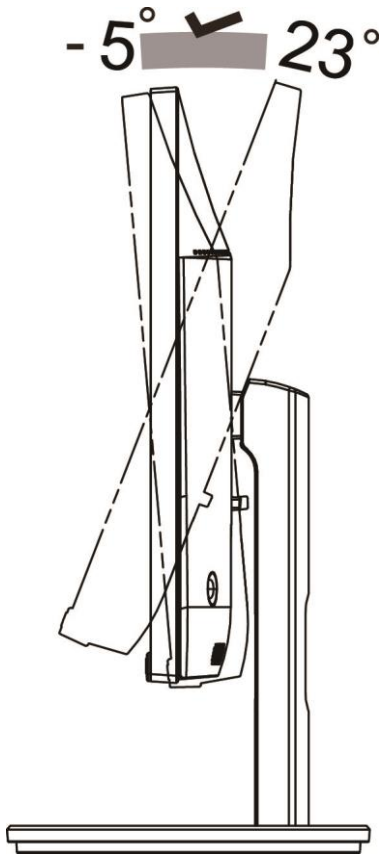

**HINWEIS:**

Stellen Sie den Betrachtungswinkel nicht auf über 23 Grad ein.

### **Warnung:**

1. Zur Vermeidung möglicher Bildschirmschäden, bspw. dass sich der Bildschirm ablöst, darf der Monitor um nicht mehr als -5 Grad nach unten geneigt werden.
2. Drücken Sie bei Anpassung des Monitorwinkels nicht gegen den Bildschirm. Greifen Sie nur an der Blende

# Monitor anschließen

Kabelanschlüsse an der Rückseite von Monitor und Computer:

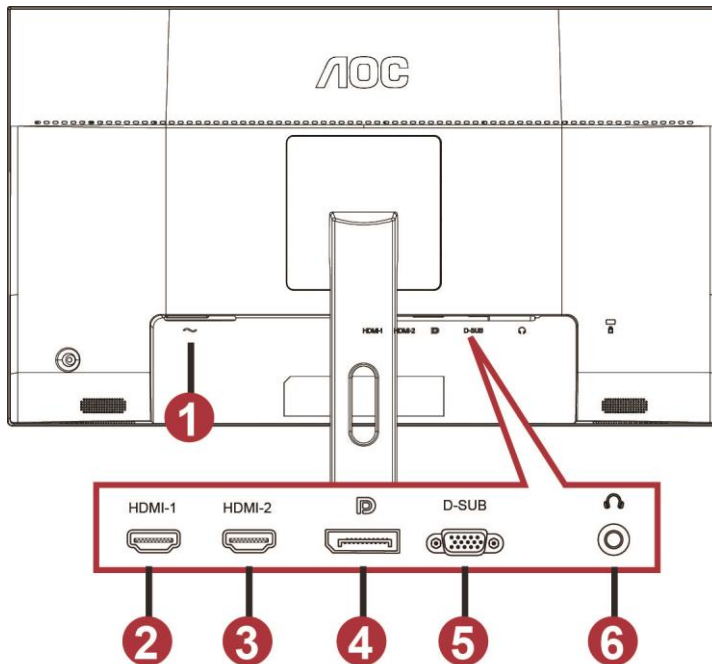

- 1 Power
- 2 HDMI-1
- 3 HDMI-2
- 4 DP
- 5 VGA
- 6 Kopfhörer

Zum Schutz Ihrer Geräte schalten Sie PC und LCD-Monitor grundsätzlich aus, bevor Sie Verbindungen herstellen oder trennen.

- 1 Schließen Sie das Netzkabel an den Netzanschluss an der Rückseite des Monitors an.
- 2 Schließen Sie ein Ende des 15-poligen D-Sub-Kabels an der Rückseite des Monitors an; verbinden Sie das andere Ende mit dem D-Sub-Anschluss des Computers.
- 3 (Optional – erfordert eine Grafikkarte mit HDMI-Port) – Schließen Sie ein Ende des HDMI-Kabels an der Rückseite des Monitors an, verbinden Sie das andere Ende mit dem HDMI-Port des Computers.
- 4 (Optional – erfordert eine Grafikkarte mit Audioanschluss) – Schließen Sie ein Ende des Audiokabels an der Rückseite des Monitors an, verbinden Sie das andere Ende mit dem Audioanschluss des Computers.
- 5 (Optional – erfordert eine Grafikkarte mit DP-Port) – Schließen Sie ein Ende des DP-Kabels an der Rückseite des Monitors an, verbinden Sie das andere Ende mit dem DP-Port des Computers.
- 6 Schalten Sie Ihren Monitor und Computer ein.
- 7 Unterstützte Auflösung bei Videoinhalten:
  - VGA: 1920 x 1080 bei 60 Hz (Maximum)
  - HDMI/DP: 1920 x1080 bei 144 Hz (Maximum)

Falls Ihr Monitor ein Bild anzeigt, ist die Installation abgeschlossen. Falls kein Bild angezeigt wird, beachten Sie bitte die Problemlösung.

# Anbringen des Wandhängearms

Vorbereiten der Installation eines optionalen Wandhängearms.

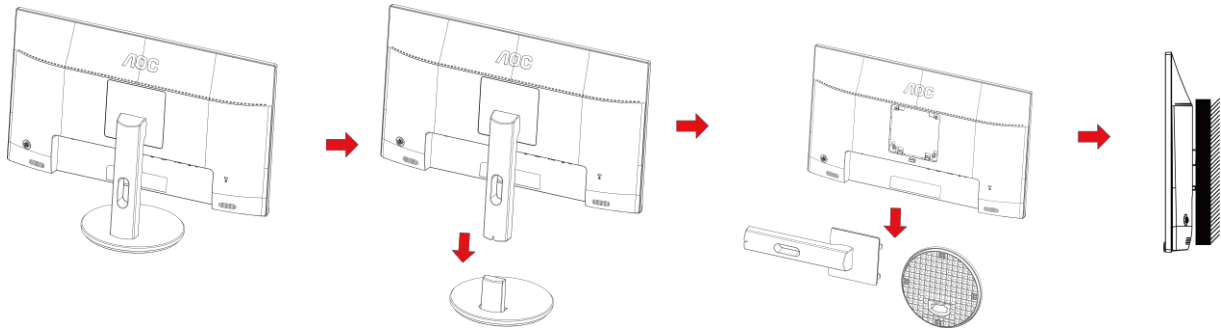

Dieser Monitor kann an einen Wandhängearm, den Sie separat kaufen können, angebracht werden. Trennen Sie bitte vor der Installation die Stromversorgung. Folgen Sie dann den Schritten unten:

- 1 Entfernen Sie den Ständer.
- 2 Befolgen Sie die Anweisungen des Herstellers, um den Wandhängearm zusammenzubauen.
- 3 Stellen Sie den Wandhängearm an der Rückseite des Monitors auf. Richten Sie die Löcher des Arms an den Löchern auf der Rückseite des Monitors aus.
- 4 Stecken Sie die 4 Schrauben in die Löcher und ziehen Sie sie fest.
- 5 Schließen Sie die Kabel wieder an. Anweisungen zur Befestigung des optionalen Wandhängearms an der Wand sind in seiner mitgelieferten Montageanleitung angegeben.

Hinweis : VESA-Montageschrauben stehen nicht für alle Modelle zur Verfügung. Bitte wenden Sie sich an Ihren Fachhändler oder eine offizielle AOC-Abteilung.

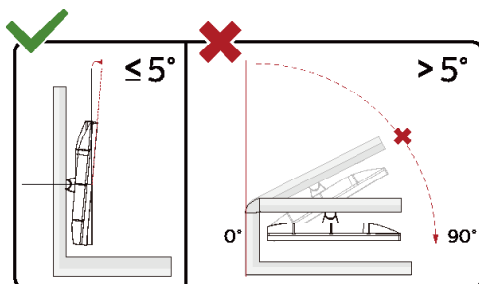

\*Displaydesign kann von Abbildung abweichen.

## Warnung:

- 1 Zur Vermeidung möglicher Bildschirm Schäden, bspw. dass sich der Bildschirm ablöst, darf der Monitor um nicht mehr als -5 Grad nach unten geneigt werden.
- 2 Drücken Sie bei Anpassung des Monitorwinkels nicht gegen den Bildschirm. Greifen Sie nur an der Blende.

---

## AMD FreeSync Premium-Funktion

1. Die AMD FreeSync Premium-Funktion funktioniert mit DP/HDMI1/HDMI2

- HDMI/DP : 30~144Hz

2. Kompatible Grafikkarte: Nachstehend finden Sie eine Liste empfohlener Produkte oder sehen Sie hier nach:

[www.AMD.com](http://www.AMD.com)

- AMD Radeon™ RX 480

- AMD Radeon™ RX 470

- AMD Radeon™ RX 460

Radeon Pro Duo

- AMD Radeon R9 300 Series

- AMD Radeon R9 Fury X

- AMD Radeon R9 360

- AMD Radeon R7 360

- AMD Radeon R9 295X2

- AMD Radeon R9 290X

- AMD Radeon R9 290

- AMD Radeon R9 285

- AMD Radeon R7 260X

- AMD Radeon R7 260

---

# Anpassung

## Schnellasten

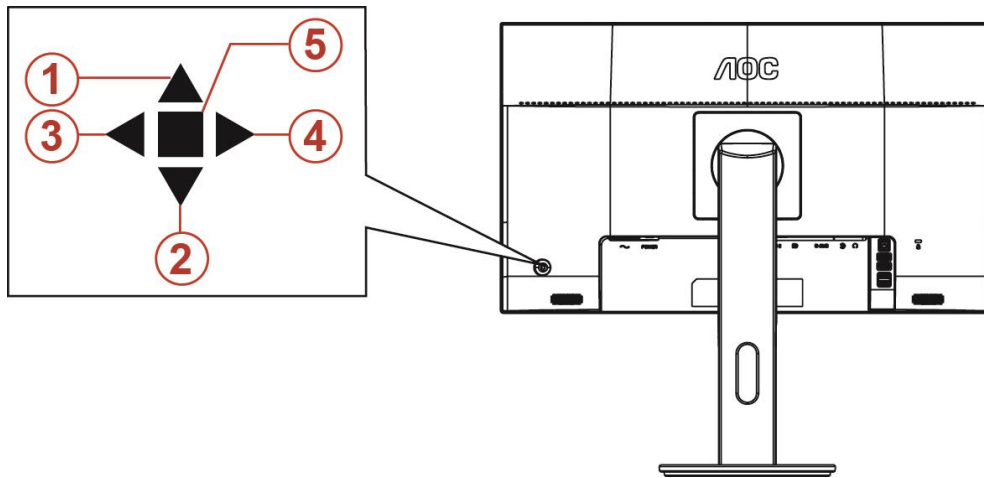

1	Quelle / Auto / Verlassen
2	Dial Point(Zielpunkt)
3	Spielmodus / Links
4	Bildverhältnis/Rechts
5	Ein/Aus / Menü/Enter

### **Ein/Aus / Menü/Enter**

Drücken Sie zum Einschalten des Monitors die Ein-/Austaste.

Zum Anzeigen des OSD-Menüs und zum Bestätigen von Auswahlen. Zum Abschalten des Monitors etwa 2 Sekunden drücken.

### **Dial Point (Zielpunkt)**

Wenn kein OSD angezeigt wird: Zielpunkt-Taste zur Aktivierung des Zielpunkt-Menüs drücken, dann mit Links- oder Rechtstaste Zielpunkt ein- oder ausschalten.

### **Spielmodus / Links**

Wenn kein Bildschirmmenü angezeigt wird: Öffnen Sie mit der Linkstaste die Funktion Spielmodus, wählen Sie dann je nach Spielgenre mit der Links-/Rechtstaste einen Spielmodus (FPS, RTS, Rennen, Gamer 1, Gamer 2 oder Gamer 3).

### **Bildverhältnis/Rechts**

Wenn kein OSD angezeigt wird: Mit Rechtstaste Bildverhältnis anpassen.

## Quelle / Auto / Verlassen

Wenn das Bildschirmmenü geschlossen ist, fungiert die Quelle/Auto/Verlassen-Taste als Quelle-Schnelltaste.  
Wenn das Bildschirmmenü ausgeblendet ist: Halten Sie die Quelle/Auto/Verlassen-Taste zur automatischen Konfiguration etwa 2 Sekunden lang gedrückt. (Nur bei Modellen mit D-Sub.)

# Bildschirrmeneinstellungen

## Grundlegende, einfache Anleitung zu den Bedientaste.





- 1) Drücken Sie zum Einblenden des Bildschirmmenüs die **Menütaste**.
- 2) Mit **< oder >** navigieren Sie durch die Funktionen. Sobald die gewünschte Funktion hervorgehoben ist, drücken Sie zum Aktivieren die **Menütaste**. Navigieren Sie mit **< oder >** durch die Untermenüfunktionen. Sobald die gewünschte Funktion hervorgehoben ist, drücken Sie zum Aktivieren die **Menütaste**.
- 3) Ändern Sie mit **< oder >** die Einstellungen der ausgewählten Funktion. Drücken Sie zum Verlassen **AUTO**-Taste. Falls Sie weitere Funktionen anpassen möchten, wiederholen Sie die Schritte 2 bis 3.
- 4) Bildschirmmenü sperren/freigeben: Halten Sie zum Sperren oder Freigeben des Bildschirmmenüs die **Abwärtstaste** 10 s gedrückt, während das Bildschirmmenü nicht aktiv ist.





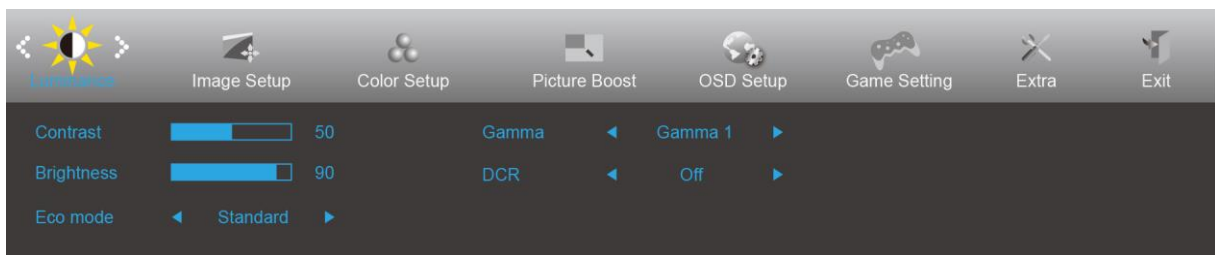

### Hinweise:

- 1) Falls das Produkt über nur einen Signaleingang verfügt, ist die Option „Eingangswahl“ deaktiviert.
- 2) Ökomodi (mit Ausnahme des Standardmodus), DCR (Dynamisches Kontrastverhältnis), DCB Mode (DCB Mod.) und Picture Boost (Bildverstärkung) – von diesen vier Optionen kann nur eine ausgewählt sein.

## Luminance (Leuchtkraft)



1. Drücken Sie zum Einblenden des Menüs die **Menütaste**.
2. Wählen Sie mit der Links-/Rechtstaste die Option  (Luminanz), drücken Sie zum Aufrufen die **Menütaste**.
3. Wählen Sie mit der Links-/Rechtstaste das Untermenü, drücken Sie dann zum Aufrufen die **Menütaste**.
4. Drücken Sie zum Anpassen Links-/Rechtstaste.
5. Drücken Sie zum Verlassen die **AUTO**-Taste.

	Contrast (Kontrast)	0-100		Kontrast vom Digital-Register
	Brightness (Helligkeit)	0-100		Helligkeitsregelung
	Eco (Öko) mode	Standard	<input checked="" type="checkbox"/>	Standardmodus
		Text		Textmodus
		Internet		Internetmodus
		Game (Spiel)		Game Mode (Spielmodus)
		Movie (Film)		Filmmodus
		Sports (Sport)		Sportmodus
	Gamma	Gamma1	Anpassung auf Gamma 1	
		Gamma2	Anpassung auf Gamma 2	
		Gamma3	Anpassung auf Gamma 3	
	DCR	Off (Aus)	Deaktiviert das dynamische Kontrastverhältnis	
		On (Ein)		Aktiviert das dynamische Kontrastverhältnis



## Image Setup (Bildeinrichtung)



1. Drücken Sie zum Einblenden des Menüs die **Menütaste**.
2. Wählen Sie mit der Links-/Rechtstaste die Option  (Bildeinrichtung), drücken Sie dann zum Aufrufen die **Menütaste**.
3. Wählen Sie mit der Links-/Rechtstaste das Untermenü, drücken Sie dann zum Aufrufen die **Menütaste**.
4. Drücken Sie zum Anpassen Links-/Rechtstaste.
5. Drücken Sie zum Verlassen die **AUTO-Taste**.

	Clock (Takt)	0-100	Bildtakt zur Reduzierung vertikalen Rauschens anpassen
	Phase (Fokus)	0-100	Bildtakt zur Reduzierung horizontalen Rauschens anpassen
	Sharpness (Schärfe)	0-100	Bildschärfe anpassen
	H. Position (H-Position)	0-100	Horizontale Bildposition anpassen
	V. Position (V-Position)	0-100	Vertikale Bildposition anpassen

## Color Setup (Farbeinstellung)



1. Drücken Sie zum Einblenden des Menüs die **Menütaste**.
2. Wählen Sie mit der Links-/Rechtstaste die Option  (Farbeinrichtung), drücken Sie dann zum Aufrufen die **Menütaste**.
3. Wählen Sie mit der Links-/Rechtstaste das Untermenü, drücken Sie dann zum Aufrufen die **Menütaste**.
4. Drücken Sie zum Anpassen Links-/Rechtstaste.
5. Drücken Sie zum Verlassen die **AUTO-Taste**.

	Color Temp. (Farbtemp.)	Warm		Warme Farbtemperatur vom EEPROM abrufen
		Normal		Normale Farbtemperatur vom EEPROM abrufen
		Cool (Kühl)		Kühle Farbtemperatur vom EEPROM abrufen
		sRGB		sRGB-Farbtemperatur vom EEPROM abrufen
		User (Anwender)	Red (Rot)	
	Green (Grün)			Grünverstärkung vom Digital-Register
	Blue (Blau)			Blau-Verstärkung vom Digital-Register
	DCB Mode (DCB Mod.)	Full Enhance (Vollverstärk.)	Ein oder Aus	Deaktiviert oder aktiviert den Modus Vollverstärkung
		Nature Skin (Natur - Haut)	Ein oder Aus	Deaktiviert oder aktiviert den Modus Natürlicher Hautton
		Green Field (Grünes Feld)	Ein oder Aus	Deaktiviert oder aktiviert den Modus Grünes Feld
		Sky-blue (Himmelblau)	Ein oder Aus	Deaktiviert oder aktiviert den Modus Blauer Himmel
		AutoDetect (Auto. Erkenn.)	Ein oder Aus	Deaktiviert oder aktiviert den Modus Auto-Erkennung
	DCB Demo		Ein oder Aus	Demo de-/aktivieren

## Picture Boost (Bildverstärkung)

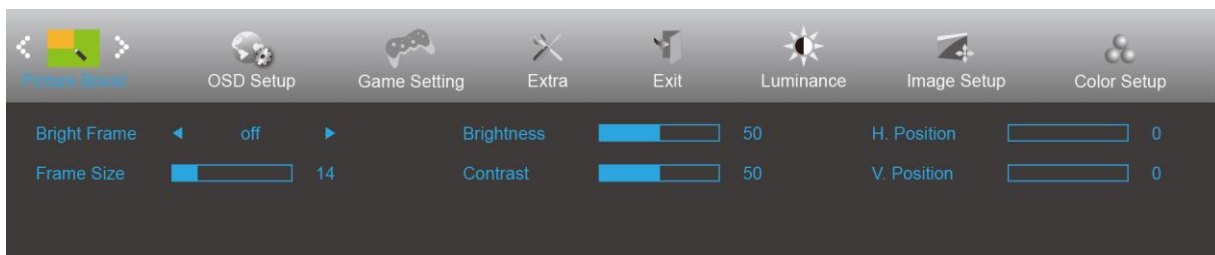

1. Drücken Sie zum Einblenden des Menüs die **Menütaste**.
2. Wählen Sie mit der Links-/Rechtstaste die Option  (Bildoptimierung), drücken Sie dann zum Aufrufen die **Menütaste**.
3. Wählen Sie mit der Links-/Rechtstaste das Untermenü, drücken Sie dann zum Aufrufen die **Menütaste**.
4. Drücken Sie zum Anpassen Links-/Rechtstaste.
5. Drücken Sie zum Verlassen die **AUTO-Taste**.

	Bright Frame (Heller Rahm.)	Ein oder Aus	Hellen Rahmen de-/aktivieren
	Frame Size (Rahmengröße)	14-100	Rahmengröße anpassen
	Brightness (Helligkeit)	0-100	Rahmenhelligkeit anpassen
	Contrast (Kontrast)	0-100	Rahmenkontrast anpassen
	H. position (H-Position)	0-100	Horizontale Rahmenposition anpassen
	V. position (V-Position)	0-100	Vertikale Rahmenposition anpassen

### Hinweis:

Helligkeit, Kontrast und Position des hellen Rahmens zur Steigerung des visuellen Erlebnisses anpassen.

## OSD Setup (OSD-Einstellung)



1. Drücken Sie zum Einblenden des Menüs die **Menütaste**.
2. Wählen Sie mit der Links-/Rechtstaste die Option  (Bildschirmenüeinrichtung), drücken Sie dann zum Aufrufen die **Menütaste**.
3. Wählen Sie mit der Links-/Rechtstaste das Untermenü, drücken Sie dann zum Aufrufen die **Menütaste**.
4. Drücken Sie zum Anpassen Links-/Rechtstaste.
5. Drücken Sie zum Verlassen die **AUTO**-Taste.

	Language (Sprache)		Sprache des Bildschirmenüs wählen
	Timeout (OSD-Auszeit)	5-120	Zeitüberschreitung des Bildschirmenüs anpassen
	DP Capability (DP-Fhgk.)	1.1/1.2	Bitte beachten Sie, dass nur DP 1.2 die AMD FreeSync Premium-Funktion unterstützt
	H. Position (H-Position)	0-100	Horizontale Position des Bildschirmenüs anpassen
	V. Position (V-Position)	0-100	Vertikale Position des Bildschirmenüs anpassen
	Volume (Lautstärke)	0-100	Lautstärkeregelung.
	Transparence (Transpar.)	0-100	Transparenz des Bildschirmenüs anpassen
	Break Reminder (Pausenerinnerung)	Ein oder Aus	Pausenerinnerung, wenn der Nutzer seit mehr als 1 Stunde kontinuierlich arbeitet

### Hinweise:

Falls die DP-Videoinhalte DP1.2 unterstützen, wählen Sie bei DP-Fähigkeit bitte DP1.2; andernfalls wählen Sie DP1.1.

## Game Setting (Spieleinstellung)

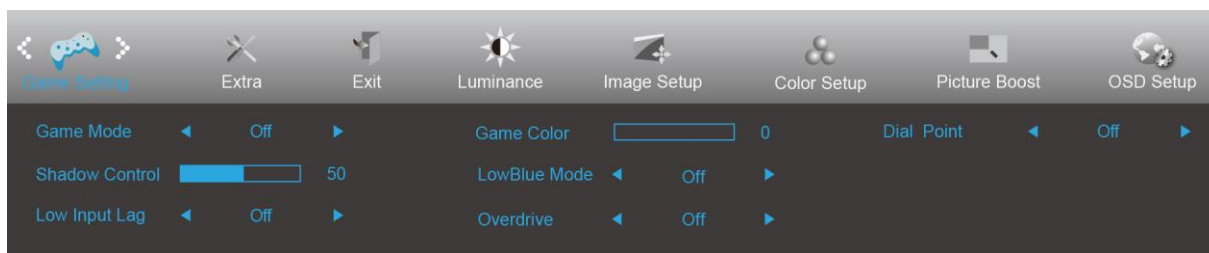



1. Drücken Sie zum Einblenden des Menüs die **Menütaste**.
2. Wählen Sie mit der Links-/Rechtstaste die Option  (Spieleinstellungen), drücken Sie dann zum Aufrufen die **Menütaste**.
3. Wählen Sie mit der Links-/Rechtstaste das Untermenü, drücken Sie dann zum Aufrufen die **Menütaste**.
4. Drücken Sie zum Anpassen Links-/Rechtstaste.
5. Drücken Sie zum Verlassen die **AUTO-Taste**.

	Game Mode (Spielmodus)	FPS	Zum Spielen von Egoshootern (FPS). Verstärkt Details in dunklen Szenen.
		RTS	Beim Spielen von Echtzeitstrategiespielen (RTS). Verbessert die Bildqualität.
		Racing (Rennen)	Beim Spielen von Rennspielen. Bietet schnellste Reaktionszeit und hohe Farbsättigung.
		Gamer 1	Unter Gamer 1 gespeicherte Nutzerpräferenzen.
		Gamer 2	Unter Gamer 2 gespeicherte Nutzerpräferenzen.
		Gamer 3	Unter Gamer 3 gespeicherte Nutzerpräferenzen.
		off (Aus)	Keine Optimierung per SmartImage
	Shadow Control (Schattensteuerung)	0-100	Der Standardwert der Schattensteuerung ist 50. Sie können den Wert zur Verbesserung des Kontrasts für eine klare Bildanzeige zwischen 50 und 100 bzw. zwischen 50 und 0 einstellen. 1. Falls das Bild zu dunkel ist und Details kaum zu erkennen sind, passen Sie die Einstellung auf einen Wert zwischen 50 und 100 an. 2. Falls das Bild zu hell ist und Details kaum zu erkennen sind, passen Sie die Einstellung auf einen Wert zwischen 50 und 0 an.
	Low input Lag (Geringe Eingangsverzögerung)	On (Ein) / off (Aus)	Zwischenbildpuffer zur Verringerung der Eingangsverzögerung abschalten
	Game Color (Spielfarbe)	0-20	Spielfarbe bietet zur Verbesserung der Bildqualität Stufe 0 bis 20 zur Anpassung der Sättigung
	LowBlue Mode (Schwaches Blaulicht)	Multimedia (Multimedia)	Blaulichtwellen durch Steuerung der Farbtemperatur verringern
		Internet (Internet)	
		Office (Büro)	
Reading (Lesen)			
Overdrive	OFF (Aus)	Reaktionszeit anpassen	
	Weak (Schwach)		
	Medium (Mittel)		
	Strong (Stark)		
Dial Point (Zielpunkt)	On (Ein) / off (Aus)	Die Funktion Zielpunkt platziert eine Zielanzeige in der Mitte des Bildschirms als Unterstützung bei Egoshootern.	

## Extra



1. Drücken Sie zum Einblenden des Menüs die **Menütaste**.
2. Wählen Sie mit der Links-/Rechtstaste die Option  (Extra), drücken Sie dann zum Aufrufen die **Menütaste**.
3. Wählen Sie mit der Links-/Rechtstaste das Untermenü, drücken Sie dann zum Aufrufen die **Menütaste**.
4. Drücken Sie zum Anpassen Links-/Rechtstaste.
5. Drücken Sie zum Verlassen die **AUTO-Taste**.

	Input Select (Eingangswahl)	AUTO / D-SUB / HDMI1/ HDMI2/DP	Eingangssignalquelle wählen	
	Auto Config (Auto-Konfiguration)	Ja oder Nein	Bild automatisch auf Standard anpassen	
	Off timer (Ausschalttimer)	0 – 24 Stunden	Abschaltzeit wählen	
	Image Ratio (Seitenverhältnis)	Breitbild		Seitenverhältnis der Bildanzeige wählen
		1:1		
		4:3		
		17" (4:3)		
		19" (4:3)		
		19" (5:4)		
		19 Zoll W (16:10)		
		21,5 Zoll W (16:9)		
22 Zoll W (16:10)				
23 Zoll W (16:9)				
23,6 Zoll W (16:9)				
24 Zoll W (16:9)				
DDC-CI	Ja oder Nein	DDC-CI-Unterstützung ein-/ausschalten.		
Reset (Zurücksetz.)	Ja oder Nein	Menü auf Standard rücksetzen		

## Exit (Verlassen)

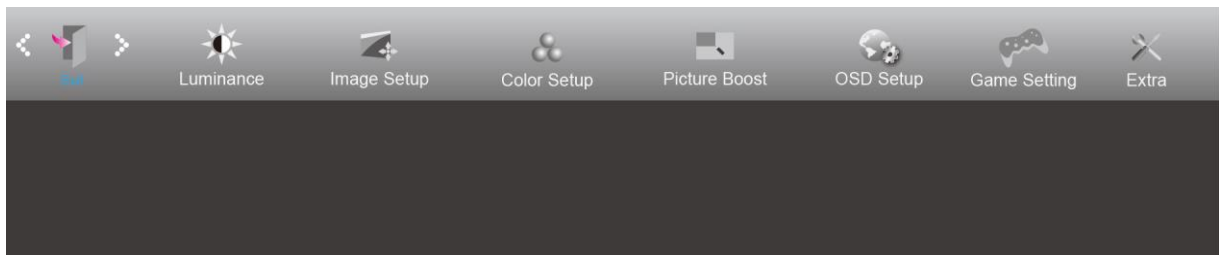

1. Drücken Sie zum Einblenden des Menüs die **Menütaste**.
2. Wählen Sie mit der Links-/Rechtstaste die Option  (Verlassen), drücken Sie dann zum Aufrufen die **Menütaste**.
3. Drücken Sie zum Verlassen die **AUTO-Taste**.

	Exit (Verlassen)		Bildschirmmenü verlassen
---	---------------------	--	--------------------------

## LED-Anzeige

Status	LED-Farbe
Betriebsmodus	Weiß
Aktiv-Aus-Modus	Orange

# Problemlösung

Problem/Frage	Lösungsvorschläge
<b>Betriebs-LED leuchtet nicht</b>	Stellen Sie sicher, dass das Gerät über die Ein-/Austaste eingeschaltet und das Netzkabel richtig an eine geerdete Steckdose und den Monitor angeschlossen ist.
<b>Es werden keine Bilder angezeigt</b>	<ul style="list-style-type: none"> <li>• Ist das Netzkabel richtig angeschlossen? Prüfen Sie Netzkabel und Stromversorgung.</li> <li>• Ist das Kabel richtig angeschlossen? (Per D-Sub-Kabel verbunden) Prüfen Sie die Verbindung des DB-15-Kabels. (Per DVI-Kabel verbunden) Prüfen Sie die Verbindung des DVI-Kabels. * DVI-Eingang ist nicht bei jedem Modell verfügbar.</li> <li>• Falls das Gerät eingeschaltet ist, starten Sie den Computer zur Anzeige des Startbildschirms (Anmeldebildschirm) neu. Falls der Startbildschirm (Anmeldebildschirm) nicht erscheint, starten Sie den Computer im entsprechenden Modus (abgesicherter Modus bei Windows 7/8/10) und ändern Sie die Frequenz der Grafikkarte. (Beachten Sie dazu den Abschnitt Optimale Auflösung einstellen) Falls der Startbildschirm (Anmeldebildschirm) nicht erscheint, wenden Sie sich an den Kundendienst oder Ihren Händler.</li> <li>• Die Meldung „N. Unterst. Eing.“ erscheint am Bildschirm? Diese Meldung wird angezeigt, wenn das Signal von der Grafikkarte die maximale Auflösung und Frequenz des Monitors übersteigt. Passen Sie Auflösung und Frequenz so an, dass sie vom Monitor bewältigt werden können.</li> <li>• Stellen Sie sicher, dass die AOC-Monitortreiber installiert sind.</li> </ul>
<b>Bild ist verschwommen &amp; Geisterbilder erscheinen</b>	Passen Sie Kontrast und Helligkeit an. Führen Sie die automatische Anpassung durch. Achten Sie darauf, kein Verlängerungskabel und keine Schalterdose zu verwenden. Sie sollten den Monitor direkt am Grafikkartenausgang an der Rückseite des Gerätes anschließen.
<b>Bild springt, flimmert oder zeigt wellenförmige Muster</b>	Achten Sie darauf, Elektrogeräte, die Störungen verursachen können, möglichst weit vom Monitor entfernt aufzustellen. Verwenden Sie bei der von Ihnen verwendeten Auflösung die maximale Bildwiederholfrequenz des Monitors.
<b>Monitor hängt im Aktiv-Aus-Modus</b>	Der Netzschalter des Computers muss eingeschaltet sein. Die Grafikkarte des Computers muss sicher in den Steckplatz eingesteckt sein. Vergewissern Sie sich, dass das Videokabel des Monitors vollständig in den Computer eingesteckt ist. Prüfen Sie das Videokabel des Monitors auf verbogene Kontakte. Stellen Sie sicher, dass Ihr Computer betriebsbereit ist, indem Sie die Feststelltaste an der Tastatur drücken und die Feststell-LED beobachten. Die LED sollte nach Betätigung der Feststelltaste entweder aufleuchten oder erlöschen.
<b>Eine der Primärfarben (Rot, Grün oder Blau) fehlt</b>	Prüfen Sie das Videokabel des Monitors auf beschädigte Kontakte. Vergewissern Sie sich, dass das Videokabel des Monitors vollständig in den Computer eingesteckt ist.
<b>Das Bild ist nicht zentriert, die Größe stimmt nicht</b>	Passen Sie H- und V-Position an oder drücken Sie die Schnelltaste (Auto).
<b>Das Bild weist Farbdefekte auf (Weiß sieht nicht weiß aus)</b>	Passen Sie die RGB-Farbwerte an oder wählen Sie die gewünschte Farbtemperatur.
<b>Horizontale oder vertikale Bildstörungen</b>	Verwenden Sie zum Anpassen von Takt und Phase den Abschaltmodus von Windows 7/8/10. Führen Sie die automatische Anpassung durch.



# Technische Daten

## Allgemeine Angaben

Bildschirm	Modellname	G2590FX	
	Antriebssystem	TFT-Farb-LCD	
	Sichtbare Bildgröße	24,5inch,62,228 cm (Diagonale)	
	Pixelabstand	0, 2832mm (H) × 0, 2802mm (V)	
	Video	R-, G-, B-Analogschnittstelle, HDMI-Schnittstelle, DP-Schnittstelle	
	Getrennte Synchronisierung	H/V TTL	
	Anzeigefarben	16,7 Mio. Farben	
Sonstiges	Horizontale Abtastfrequenz	30k~160kHz(D-SUB/HDMI1.4) 160kHz(DP)	
	Horizontale Abtastbreite (Maximum)	543,744mm	
	Vertikale Abtastfrequenz	50~146Hz(D-SUB) 30~146Hz(HDMI1.4/DP)	
	Vertikale Abtastbreite (Maximum)	302,616mm	
	Optimale Auflösung	1920x1080@60Hz(D-SUB) 1920 x1080@144Hz (HDMI/DP) Notice:" low input lag" used above 120 Hz frequency the effect is better.	
	Plug & Play	VESA DDC2B/CI	
	Eingangsverbinder	VGA /HDMI/DP	
	Video-Eingangssignal	Analog: 0,7 Vp-p (Standard), 75 Ohm, TMDS	
	Ausgänge	Kopfhörerausgang	
	Stromversorgung	100-240V~,50/60Hz	
	Stromverbrauch	Typisch (Helligkeit = 90, Kontrast = 50)	23W
Max. (Helligkeit = 100, Kontrast = 100)		≤34W	
Bereitschaftsmodus		≤0,5W	
Off timer (Ausschalttimer)	0 bis 24 Stunden		
Physische Eigenschaften	Verbindertyp	VGA \HDMI\DP\ Kopfhörerausgang	
	Signalkabeltyp	Trennbar	
	Abmessungen und Gewicht:		
	Höhe (mit Basis)	419,8mm	
	Breite	558,6mm	
	Tiefe	179,5mm	
	Gewicht (nur Monitor)	4,27Kg	

---

Umgebungsbedingungen	Temperatur	Betrieb	0° ~ 40°
		Lagerung	-25° ~ 55°
	Feuchtigkeit	Betrieb	10 – 85 %, (nicht kondensierend)
		Lagerung	5 – 93%, (nicht kondensierend)
	Höhe	Betrieb	0 – 5000 m
		Lagerung	0 – 12192 m



## Voreingestellte Anzeigemodi

STANDARD	Auflösung	Horizontale Frequenz (kHz)	Vertikale Frequenz (Hz)	Quelle
VGA	640x480@60Hz	31.469	59.94	Alle
	640x480@72Hz	37.861	72.809	Alle
	640x480@75Hz	37.5	75	Alle
	640x480@67Hz	35	66.667	Alle
	640x480@100Hz	51.08	99.769	Alle
	640x480@120Hz	61.91	119.518	Alle
Dos	720x400@70Hz	31.469	70.087	Alle
SVGA	800x600@56Hz	35.156	56.25	Alle
	800x600@60Hz	37.879	60.317	Alle
	800x600@72Hz	48.077	72.188	Alle
	800x600@75Hz	46.875	75	Alle
	800x600@100Hz	63.68	99.662	Alle
	800x600@120Hz	77.43	119.854	Alle
XGA	1024x768@60Hz	48.363	60.004	Alle
	1024x768@70Hz	56.476	70.069	Alle
	1024x768@75Hz	60.023	75.029	Alle
	1024x768@100Hz	81.58	99.972	Alle
	1024x768@120Hz	98.96	119.804	Alle
SXGA	1280x1024@60Hz	63.981	60.02	Alle
	1280x1024@75Hz	79.976	75.025	Alle
Full HD	1920x1080@60Hz	67.5	60	Alle
	1920 x 1080@100Hz	114.6	99.898	HDMI/DP
	1920 x 1080@120Hz	139.1	119.93	HDMI/DP
	1920 x 1080@144Hz	158.1	144	HDMI/DP

# Pinbelegung

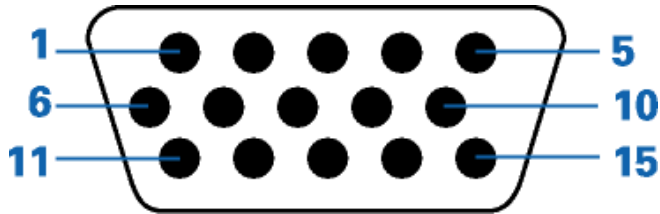

15-poliges Farbdisplay-Signalkabel

Pinnummer	15-polige Seite des Signalkabels	Pinnummer	15-polige Seite des Signalkabels
1	Video-Rot	9	+5V
2	Video-Grün	10	Erde
3	Video-Blau	11	Nicht verbunden
4	Nicht verbunden	12	DDC-Serielle Daten
5	Kabelerkennung	13	H-Sync.
6	Erde-R	14	V-Sync.
7	Erde-G	15	DDC-Serieller Takt
8	Erde-B		



Pin-Nr.	Signalname	Pin-Nr.	Signalname	Pin-Nr.	Signalname
1.	TMDS-Daten 2+	9.	TMDS-Daten 0-	17.	DDC/CEC, Erde
2.	TMDS-Daten 2, Schild	10.	TMDS-Takt+	18.	+5 V Stromversorgung
3.	TMDS-Daten 2-	11.	TMDS-Takt, Schild	19.	Hot-Plugging-Erkennung
4.	TMDS-Daten 1+	12.	TMDS-Takt-		
5.	TMDS-Daten 1, Schild	13.	CEC		
6.	TMDS-Daten 1-	14.	Reserviert (nicht mit Gerät verbunden)		
7.	TMDS-Daten 0+	15.	SCL		
8.	TMDS-Daten 0, Schild	16.	SDA		

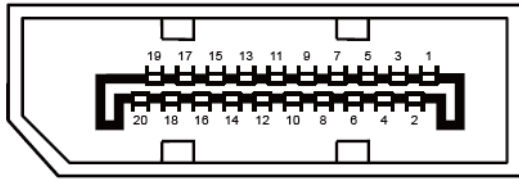

**20-poliges Farbdisplay-Signalkabel**

<b>Pin-Nr.</b>	<b>Signalname</b>	<b>Pin-Nr.</b>	<b>Signalname</b>
1	ML_Leitung 3 (n)	11	Masse
2	Masse	12	ML_Leitung 0 (p)
3	ML_Leitung 3 (p)	13	Konfig1
4	ML_Leitung 2 (n)	14	Konfig2
5	Masse	15	AUX_CH (p)
6	ML_Leitung 2 (p)	16	Masse
7	ML_Leitung 1 (n)	17	AUX_CH (n)
8	Masse	18	Hot-Plugging-Erkennung
9	ML_Leitung 1 (p)	19	Rück., DP_PWR
10	ML_Leitung 0 (n)	20	DP_PWR

---

# Plug-and-Play

## Plug & Play/DDC2B-Funktion

Dieser Monitor ist entsprechend dem VESA DDC-Standard mit VESA DDC2B-Fähigkeiten ausgestattet. Sie ermöglichen dem Monitor, das Host-System über seine Identität zu informieren; zudem kann er je nach verwendetem DDC-Level zusätzliche Informationen über seine Anzeigefähigkeiten kommunizieren.

DDC2B ist ein bidirektionaler Datenkanal, der auf dem I2C-Protokoll basiert. Der Host kann EDID-Informationen über den DDC2B-Kanal abfragen.