

# AOC

## Manual del usuario del monitor LCD

**G2590FX** Retroiluminación de LED



**HDMI**<sup>®</sup>

[www.aoc.com](http://www.aoc.com)

©2019 AOC. Reservados todos los derechos.

---

Seguridad .....	3
Convenciones nacionales .....	3
Alimentación .....	4
Instalación.....	5
Limpieza .....	6
Otros.....	7
Configuración.....	8
Contenido de la caja .....	8
Colocar el pedestal y la base.....	9
Ajuste de ángulo de visualización.....	10
Cómo conectar el monitor.....	11
Colocación del brazo de montaje en pared.....	12
Función de AMD FreeSync Premium.....	13
Ajuste.....	14
Botones de acceso directo.....	14
OSD Setting (Configuración OSD).....	15
Luminance (Luminancia) .....	16
Image Setup (Configur. imagen).....	17
Color Setup (Configuración de color).....	18
Picture Boost (Realce de la imagen) .....	19
OSD Setup (Configurar OSD).....	20
Game Setting (Configuración de juegos).....	21
Extra .....	23
Exit (Salir) .....	24
Indicador LED .....	24
Solucionar problemas .....	25
Especificaciones .....	26
Especificaciones generales .....	26
Modos de visualización preconfigurados .....	28
Asignaciones de contactos .....	29
Conectar y listo .....	31

---

# Seguridad

## Convenciones nacionales

Las siguientes subsecciones describen las convenciones de notación empleadas en este documento.

### Notas, avisos y advertencias

A través de esta guía, los bloques de texto podrían estar acompañados de un icono y estar impresos en negrita o en cursiva. Estos bloques son notas, avisos y advertencias, y se usan de la siguiente manera:



**NOTA:** Una NOTA aporta información importante que le ayuda a utilizar mejor su equipo.



**AVISO:** Un AVISO indica daños potenciales al hardware o pérdida de datos y le explica cómo evitar el problema.





**ADVERTENCIA:** Una ADVERTENCIA indica la posibilidad de lesiones físicas y le explica cómo evitar el problema. Algunas advertencias podrían aparecer con formatos alternativos y podrían no estar acompañadas por un icono. En dichos casos, la presentación específica de la advertencia es obligatoria de acuerdo a las autoridades reguladoras.

---

## Alimentación

 El monitor debe alimentarse solamente con el tipo de fuente de alimentación indicado en la etiqueta. Si no está seguro del tipo de electricidad suministrado en su domicilio, consulte a su distribuidor o compañía eléctrica local.

 El monitor está equipado con un enchufe de tres polos, un enchufe con un tercer polo (toma de tierra). Como medida de seguridad, este enchufe se ajustará solamente en una toma de corriente con conexión a tierra. Si el enchufe de tres polos no se encaja correctamente en la toma de corriente, pida ayuda a un electricista para que instale la toma de corriente correcta o utilice un adaptador para conectar el dispositivo correctamente a tierra. No ignore el objetivo de seguridad del enchufe con toma de tierra.

 Desenchufe la unidad durante una tormenta eléctrica o cuando no se vaya a utilizar durante un largo período de tiempo. Esto protegerá el monitor de daños provocados por las subidas de tensión.

 No sobrecargue las regletas de enchufes ni los alargadores. Si lo hace, podría provocar un incendio o descargas eléctricas.

 Para garantizar el funcionamiento correcto, utilice el monitor solamente con los equipos que cumplan la norma UL, que tengan las tomas de corriente correctamente configuradas y con valores nominales comprendidos entre 100 y 240 V, con 5A como mínimo.

 La toma de corriente, debe estar instalada cerca del equipo y debe disponer de un acceso fácil.

# Instalación

**!** No coloque el monitor sobre un carrito, base, trípode, soporte o mesa inestable. Si el monitor se cae, podría provocar lesiones a las personas y el producto podría sufrir daños graves. Use sólo el carrito, base, trípode, soporte o mesa recomendado por el fabricante o vendido conjuntamente con este producto. Siga las instrucciones del fabricante cuando instale el producto y use los accesorios de montaje recomendados por dicho fabricante. La combinación del producto y del carrito debe movilizarse con cuidado.

**!** Nunca empuje cualquier objeto hacia el interior de la ranura de la caja del monitor. Podría dañar partes de los circuitos y provocar un incendio o descarga eléctrica. Nunca derrame líquidos sobre el monitor.

**!** No coloque la parte frontal del producto en el suelo.

**!** Si instala el monitor en una estantería o en la pared, utilice un kit de montaje aprobado por el fabricantes y siga las instrucciones del kit.

**!** Deje cierto espacio alrededor del monitor, como se muestra abajo. Si no lo hace, la circulación del aire puede ser inadecuada y se puede provocar sobrecalentamiento, lo que puede causar un incendio o dañar el monitor.

**!** Para evitar posibles daños, por ejemplo, que el panel se despegue del bisel, asegúrese de que el monitor no se incline hacia abajo más de -5 grados. Si se excede el máximo ángulo de inclinación hacia debajo de -5 grados, el daño del monitor no estará cubierto por la garantía.

Consulte a continuación las áreas de ventilación que se recomienda dejar alrededor del monitor, cuando el mismo se instale en la pared o sobre una base:

## Instalado con base



---

## Limpieza

⚠ Limpie la caja del televisor con un paño. Para eliminar las manchas, puede utilizar un detergente suave en lugar de un detergente fuerte, ya que este cauterizará la carcasa del producto.

⚠ Al realizar la limpieza, asegúrese de que no caiga detergente dentro de la unidad. El paño de limpieza no debe ser demasiado áspero ya que arañaría la superficie la pantalla.

⚠ Desconecte el cable de alimentación antes de limpiar el producto.





---

## Otros

 Si el producto emite un olor, sonido o humo extraño, desconecte el cable de alimentación INMEDIATAMENTE y póngase en contacto con un centro de servicio.

 Asegúrese de que las aberturas de ventilación no están bloqueadas por una mesa o cortina.

 No someta el monitor LCD a condiciones de vibración intensa o fuertes impactos durante el funcionamiento.

 No golpee ni deje caer el monitor mientras lo usa o transporta.

---

# Configuración

## Contenido de la caja



Monitor

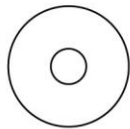

Manual en CD



Tarjeta de garantía



Base

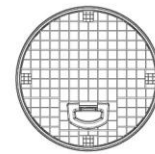

Base



Cable de alimentación



Cable de audio



Cable analógico



Cable DP



Cable HDMI

\* No todos los cables de señal (audio, analógicos, DP, HDMI) se proporcionarán para todos los países y regiones. Consulte a su proveedor local u oficina de la sucursal de AOC para obtener confirmación.



## Colocar el pedestal y la base

Instale o extraiga la base siguiendo estos pasos.

Coloque el monitor en una superficie suave y plana para evitar que se ha arañe.

Instalación:

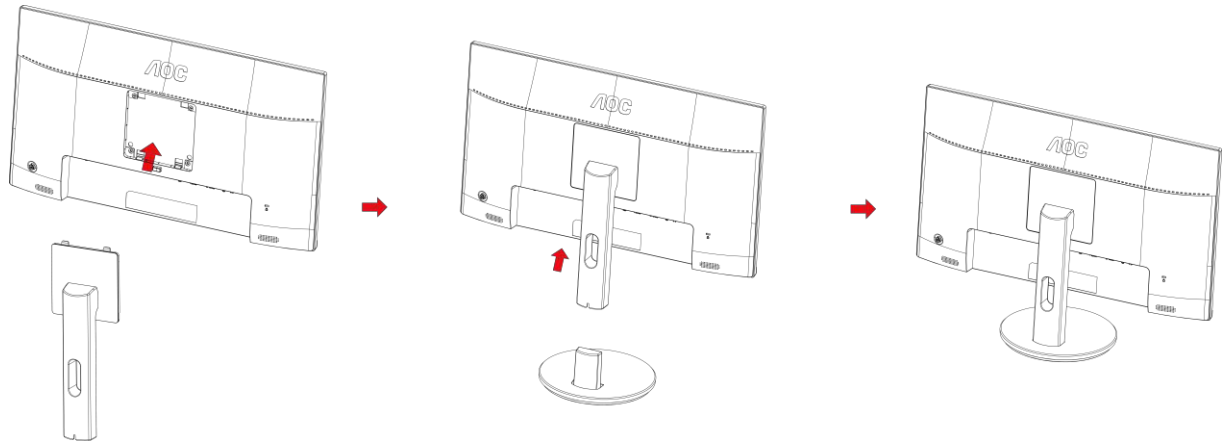

Extracción:

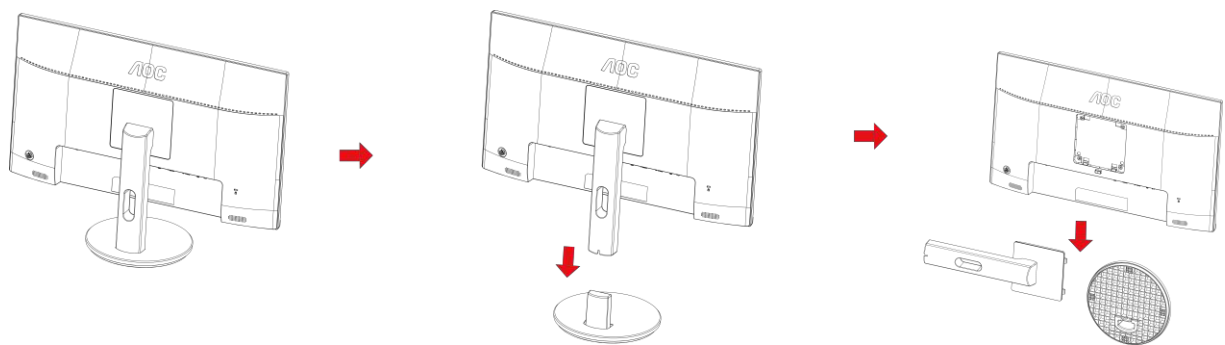

---

## Ajuste de ángulo de visualización

Para obtener una visión óptima es recomendable mirar directamente a la pantalla completa y a continuación ajustar el ángulo del monitor para adecuarlo a sus preferencias.

Sujete la base, de modo que el monitor no se vuelque al cambiar el ángulo del monitor.

Usted puede ajustar el ángulo del monitor como se muestra abajo:

Ángulo de inclinación:  $-5^{\circ}$ ~ $23^{\circ}$

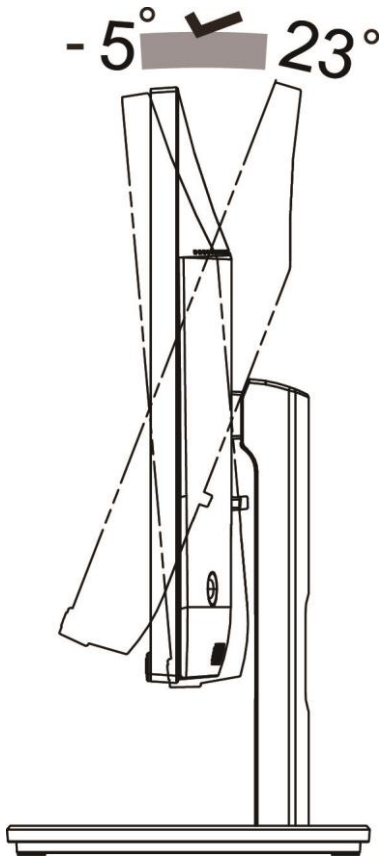

NOTA:

Para evitar daños, no permita que el ángulo de visualización supere los 23 grados.

### Advertencia:

1. Para evitar posibles daños en la pantalla como el desprendimiento del panel, asegúrese de que el monitor no se incline hacia abajo más de  $-5$  grados.
2. No presione la pantalla mientras ajusta el ángulo del monitor. Agárrela solo por el bisel.

# Cómo conectar el monitor

Conexiones del cable de la parte posterior del monitor y su PC:

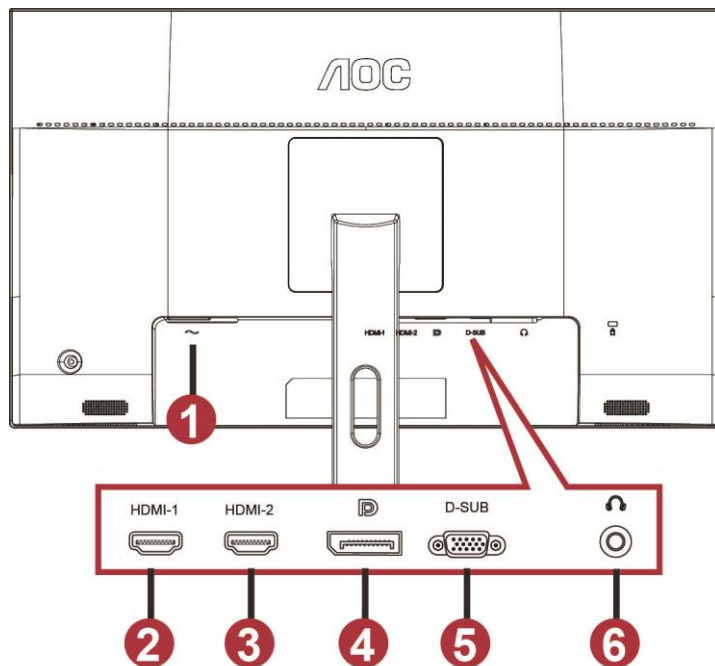

- 1 Power
- 2 HDMI-1
- 3 HDMI-2
- 4 DP
- 5 VGA
- 6 Auriculares

Para proteger el equipo, apague siempre su PC y el monitor LCD antes de realizar las conexiones.

- 1 Conecte el cable de alimentación al puerto CA situado en la parte posterior del monitor.
- 2 Conecte un extremo del cable D-Sub de 15 contactos a la parte posterior del monitor y conecte el otro extremo al puerto D-Sub del equipo.
- 3 (Opcional - Requiere una tarjeta de vídeo con puerto HDMI) - Conecte un extremo del cable HDMI a la parte posterior del monitor y el otro extremo al puerto HDMI de su PC.
- 4 (Opcional - Requiere una tarjeta de vídeo con puerto de audio) - Conecte un extremo del cable de audio a la parte posterior del monitor y el otro extremo al puerto de audio de su PC.
- 5 (Opcional - Requiere una tarjeta de vídeo con puerto DP) - Conecte un extremo del cable DP a la parte posterior del monitor y el otro extremo al puerto DP de su PC.
- 6 Encienda el monitor y el equipo.
- 7 Resolución admitida para contenido de vídeo:  
VGA: 1920 x1080 a 60 Hz (máximo)  
HDMI/DP: 1920 x1080 a 144 Hz (máximo)

Si aparece una imagen en el monitor, la instalación se ha completado. Si no aparece ninguna imagen, consulte la sección Solucionar problemas.

## Colocación del brazo de montaje en pared

Preparación para instalar un brazo de montaje en pared opcional.

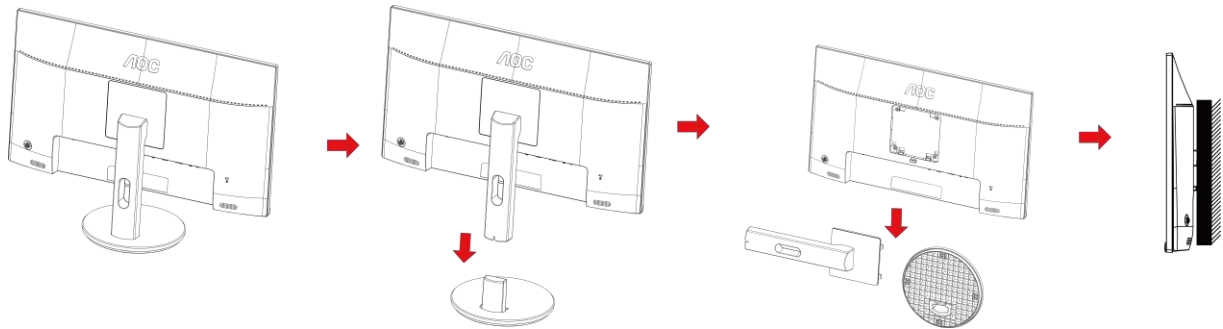

Este monitor puede adjuntarse a un brazo para montaje en pared que adquiera por separado. Desconecte al corriente antes de este procedimiento. Siga estos pasos:

- 1 Retire la base.
- 2 Siga las instrucciones del fabricante para montar el brazo de montaje en pared.
- 3 Coloque el brazo para montaje en la pared en la parte trasera del monitor. Alinee los orificios del brazo con los orificios situados en la parte trasera del monitor.
- 4 Inserte los 4 tornillos en los orificios y apriételes.
- 5 Vuelva a conectar los cables. Consulte el manual del usuario que acompaña al brazo de montaje en pared opcional, para obtener instrucciones sobre cómo adjuntarlo a la pared.

Noted : VESA mounting screw holes are not available for all models, please check with the dealer or official department of AOC.

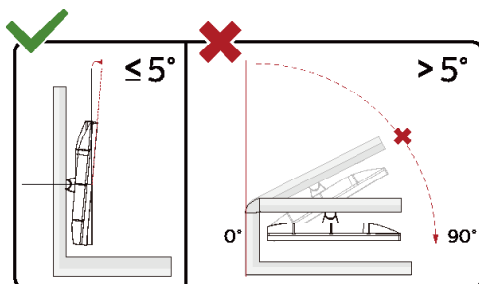

\*El diseño de la pantalla puede diferir de las ilustraciones.

### Advertencia :

- 1 Para evitar posibles daños en la pantalla como el desprendimiento del panel, asegúrese de que el monitor no se incline hacia abajo más de -5 grados.
- 2 No presione la pantalla mientras ajusta el ángulo del monitor. Agárrela solo por el bisel.

---

## Función de AMD FreeSync Premium

1. La función de AMD FreeSync Premium está disponible con DP/HDMI1/HDMI2

- HDMI/DP : 30~144Hz

2. Tarjeta gráfica compatible: A continuación se muestra la lista recomendada, que también puede comprobar visitando [www.AMD.com](http://www.AMD.com)

- AMD Radeon™ RX 480

- AMD Radeon™ RX 470

- AMD Radeon™ RX 460

Radeon Pro Duo

- AMD Radeon R9 300 Series

- AMD Radeon R9 Fury X

- AMD Radeon R9 360

- AMD Radeon R7 360

- AMD Radeon R9 295X2

- AMD Radeon R9 290X

- AMD Radeon R9 290

- AMD Radeon R9 285

- AMD Radeon R7 260X

- AMD Radeon R7 260

# Ajuste

## Botones de acceso directo

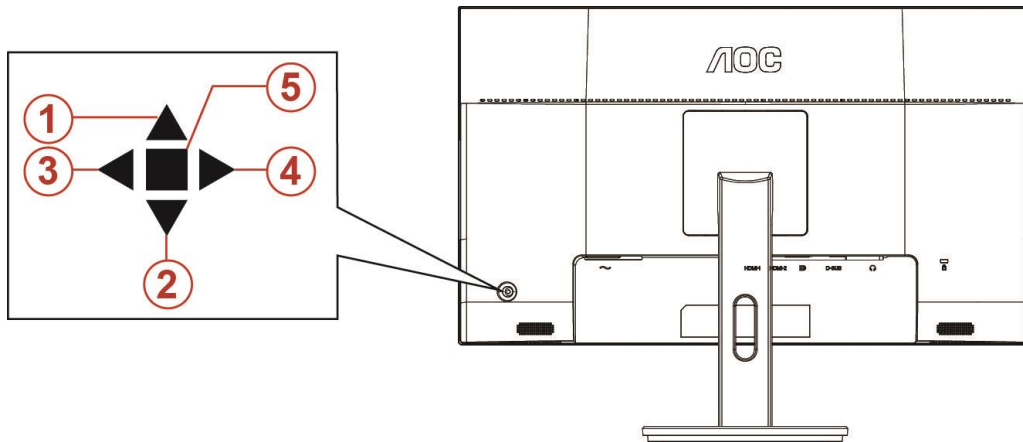

1	Fuente/Automático/Salir
2	Dial Point (Pto. marcación)
3	Modo Juego/Izquierda
4	Relación de imagen/Derecha
5	Alimentación/Menú/Entrar

### **Alimentación/Menú/Entrar**

Presione el botón Alimentación para encender el monitor.

Cuando no haya menú OSD, presione este botón para mostrar el menú OSD o confirmar la selección. Presione el botón durante 2 segundos aproximadamente para apagar el monitor.

### **Dial Point (Pto. marcación)**

Cuando el menú OSD no esté activo, presione el botón Punto de mira para activar el menú Punto de mira y, a continuación, presione “Izquierda” o “Derecha” para activar o desactivar Punto de mira.

### **Modo Juego/Izquierda**

Cuando el menú OSD esté desactivado, presione la tecla “Izquierda” para abrir la función del modo Juego y, a continuación, presione “Izquierda” o “Derecha” para seleccionar el modo de juego (FPS, RTS, Carreras, Jugador 1, Jugador 2 o Jugador 3) en función de los diferentes tipos de juego.

### **Relación de imagen/Derecha**

Cuando el menú OSD no esté activo, presione el botón “Derecha” para seleccionar continuamente para cambiar la relación de la imagen.

## Fuente/Automático/Salir

Cuando el menú OSD está cerrado, presione el botón Fuente/Automático/Salir para habilitar la función del mismo nombre. Cuando el menú OSD esté cerrado, presione Fuente/Automático/Salir de forma continua durante 2 segundos para realizar la configuración automática (solamente para los modelos con D-Sub).

## OSD Setting (Configuración OSD)

### Instrucciones básicas y sencillas sobre los botones de control.



- 1) Presione el **botón MENÚ** para activar la ventana OSD.
- 2) Presione **< o >** para recorrer las funciones. Cuando la función deseada esté resaltada, presione el **botón MENÚ** para activarla. Presione **< o >** para navegar por las funciones del submenú. Cuando la función deseada esté resaltada, presione el **botón MENÚ** para activarla.
- 3) Presione **< o >** para cambiar la configuración de la función seleccionada. Presione el **botón AUTOMÁTICO** para salir. Si desea ajustar otra función, repita los pasos 2-3.
- 4) Función de bloqueo y desbloqueo de los menús OSD: Para bloquear o desbloquear el menú OSD, presione sin soltar el **botón Abajo** durante 10 segundos mientras la función OSD no está activa.





### Notas:

- 1) Si el producto solamente tiene una entrada de señal, el elemento "Selección de entrada" se deshabilita para realizar el ajuste.
- 2) Modos ECO (excepto el modo Estándar), DCR, modo DCB y Realce de la imagen; solamente puede existir uno de estos cuatro estados.

## Luminance (Luminancia)



1. Presione el **botón MENÚ** para mostrar el menú.
2. Presione Izquierda o Derecha para seleccionar  (Luminancia) y presione el **botón MENÚ** para entrar.
3. Presione Izquierda o Derecha para seleccionar el submenú y presione el **botón MENÚ** para entrar.
4. Presione Izquierda o Derecha para realizar el ajuste.
5. Presione el **botón AUTOMÁTICO** para salir.

	Contrast (Contraste)	0-100		Contraste desde el registro digital.
	Brightness (Brillo)	0-100		Ajuste de la retroiluminación
	Eco mode (Modo Eco)	Standard (Estándar)	<input checked="" type="checkbox"/>	Modo Estándar
		Text (Texto)		Modo Texto
		Internet		Modo Internet
		Game (Juego)		Game Mode (Modo Juego)
		Movie (Película)		Modo Película
		Sports (Deporte)		Modo Deporte
	Gamma	Gamma1	Ajustar a Gamma 1	
		Gamma2	Ajustar a Gamma 2	
		Gamma3	Ajustar a Gamma 3	
	DCR	Off (Desactivar)	<input type="checkbox"/>	Deshabilitar la relación de contraste dinámico
		On (Activar)		Habilitar la relación de contraste dinámico



## Image Setup (Configur. imagen)





1. Presione el **botón MENÚ** para mostrar el menú.
2. Presione Izquierda o Derecha para seleccionar  (Configuración de imagen), y presione el **botón MENÚ** para entrar.
3. Presione Izquierda o Derecha para seleccionar el submenú y presione el **botón MENÚ** para entrar.
4. Presione Izquierda o Derecha para realizar el ajuste.
5. Presione el **botón AUTOMÁTICO** para salir.

	Clock (Reloj)	0-100	Ajustar el reloj de imagen para reducir el ruido de línea vertical.
	Phase (Fase)	0-100	Ajustar la fase de imagen para reducir el ruido de la línea horizontal
	Sharpness (Nitidez)	0-100	Ajustar la nitidez de la imagen
	H. Position (Posición-H)	0-100	Ajustar la posición horizontal de la imagen.
	V. Position (Posición-V)	0-100	Ajustar la posición vertical de la imagen.

## Color Setup (Configuración de color)





1. Presione el **botón MENÚ** para mostrar el menú.
2. Presione Izquierda o Derecha para seleccionar  (Configuración de imagen), y presione el **botón MENÚ** para entrar.
3. Presione Izquierda o Derecha para seleccionar el submenú y presione el **botón MENÚ** para entrar.
4. Presione Izquierda o Derecha para realizar el ajuste.
5. Presione el **botón AUTOMÁTICO** para salir.

	Color Temp. (Temp. del color)	Warm (Cálida)		Recuperar la temperatura de color cálida de la memoria EEPROM.	
		Normal		Recuperar la temperatura de color normal de la memoria EEPROM.	
		Cool (Fría)		Recuperar la temperatura de color fría de la memoria EEPROM.	
		sRGB		Recuperar la temperatura de color sRGB de la memoria EEPROM.	
		User (Usuario)	Red (Rojo)		Ganancia de rojo desde el registro digital.
			Green (Verde)		Ganancia de verde registro digital.
			Blue (Azul)		Ganancia de azul desde registro digital.
	DCB Mode (DCB Modo)	Full Enhance (Mejora completa)	Activar o Desactivar	Deshabilitar o habilitar el modo Mejora completa	
		Nature Skin (Piel natural)	Activar o Desactivar	Deshabilitar o habilitar el modo Piel natural	
		Green Field (Campo verde)	Activar o Desactivar	Deshabilitar o habilitar el modo Campo verde	
		Sky-blue (Azul cielo)	Activar o Desactivar	Deshabilitar o habilitar el modo Azul cielo	
		AutoDetect (Autodetección)	Activar o Desactivar	Deshabilitar o habilitar el modo Detección automática	
	DCB Demo (Demo DCB)		Activar o Desactivar	Deshabilitar o habilitar la demostración	

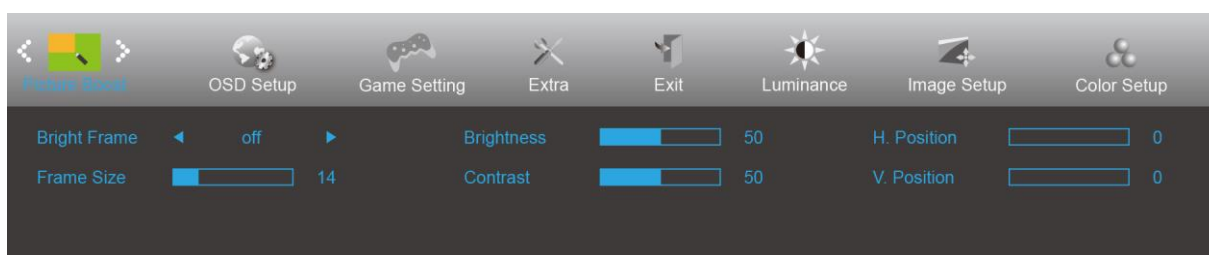
## Picture Boost (Realce de la imagen)



1. Presione el **botón MENÚ** para mostrar el menú.
2. Presione Izquierda o Derecha para seleccionar  (Realce de la imagen), y presione el **botón MENÚ** para entrar.
3. Presione Izquierda o Derecha para seleccionar el submenú y presione el **botón MENÚ** para entrar.
4. Presione Izquierda o Derecha para realizar el ajuste.
5. Presione el **botón AUTOMÁTICO** para salir.

	Bright Frame (Enc. brillante)	Activar o Desactivar	Deshabilitar o habilitar el encuadre brillante
	Frame Size (Tamaño enc.)	14-100	Ajustar el tamaño del encuadre
	Brightness (Brillo)	0-100	Ajustar el brillo del encuadre
	Contrast (Contraste)	0-100	Ajustar el contraste del encuadre
	H. position (Posición-H)	0-100	Ajustar la posición horizontal del encuadre
	V. position (Posición-V)	0-100	Ajustar la posición vertical del encuadre

### Nota:

Ajuste de brillo, el contraste y la posición de la opción Enc. brillante para mejorar la experiencia de visualización.

## OSD Setup (Configurar OSD)

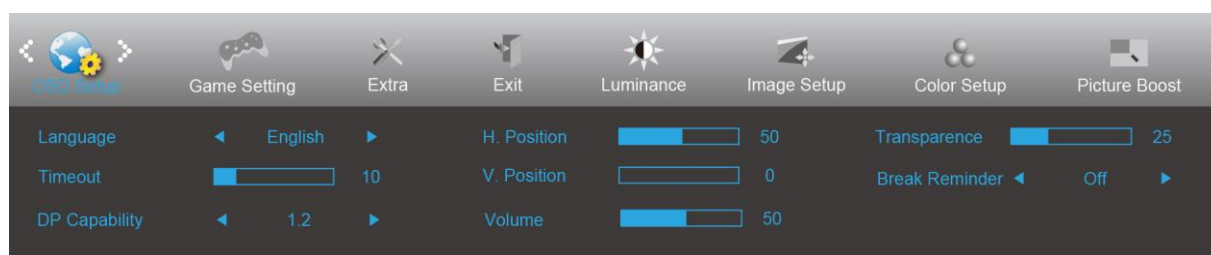

1. Presione el **botón MENÚ** para mostrar el menú.
2. Presione Izquierda o Derecha para seleccionar  (Configuración OSD), y presione el **botón MENÚ** para entrar.
3. Presione Izquierda o Derecha para seleccionar el submenú y presione el **botón MENÚ** para entrar.
4. Presione Izquierda o Derecha para realizar el ajuste.
5. Presione el **botón AUTOMÁTICO** para salir.

	Language (Idioma)		Seleccionar el idioma de los menús OSD
	Timeout (Tiempo de espera)	5-120	Ajustar el tiempo de espera de los menús OSD
	DP Capability (Capacidad DP)	1.1/1.2	Tenga en cuenta que solamente DP1.2 admite la función de AMD FreeSync Premium
	H. Position (Posición-H)	0-100	Ajustar la posición horizontal del menú OSD
	V. Position (Posición-V)	0-100	Ajustar la posición vertical del menú OSD
	Volume (Volumen)	0-100	Ajuste del volumen
	Transparence (Transparencia)	0-100	Ajustar la transparencia de los menús OSD
	Break Reminder (Aviso de descanso)	Activar o Desactivar	Recordatorio de descanso si el usuario trabaja de forma continua durante más de 1 hora

### Notas:

Si el contenido de vídeo DP admite DP1.2, seleccione DP1.2 para la opción Capacidad DP; de lo contrario, seleccione DP1.1.

## Game Setting (Configuración de juegos)

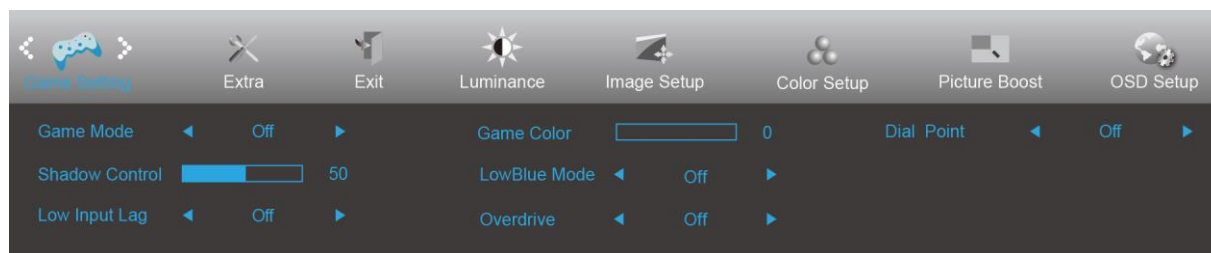



1. Presione el **botón MENÚ** para mostrar el menú.
2. Presione Izquierda o Derecha para seleccionar  (Game setting (Configuración de juegos)), y presione el **botón MENÚ** para entrar.
3. Presione Izquierda o Derecha para seleccionar el submenú y presione el **botón MENÚ** para entrar.
4. Presione Izquierda o Derecha para realizar el ajuste.
5. Presione el **botón AUTOMÁTICO** para salir.

	Game Mode (Modo Juego)	FPS	Para reproducir juegos de disparos en primera persona (FPS, First Person Shooters). Mejora los detalles de nivel de negro de temas oscuros.
		RTS	Para reproducir juegos de estrategia en tiempo real (RTS, Real Time Strategy). Mejora la calidad de la imagen.
		Racing (Carreras)	Para reproducir juegos de carreras. Proporciona el tiempo de respuesta más rápido y alta saturación de color.
		Gamer 1 (Jugador 1)	Configuración de las preferencias del usuario guardadas como Jugador 1.
		Gamer 2 (Jugador 1)	Configuración de las preferencias del usuario guardadas como Jugador 2.
		Gamer 3 (Jugador 1)	Configuración de las preferencias del usuario guardadas como Jugador 3.
		off (Desactivado)	No hay optimización por juego de imagen inteligente.
Shadow Control (Control de sombra)	0-100	El valor predeterminado del control de sombra es 50. A continuación, el usuario final puede ajustar el valor entre 50 y 100 o 0 para aumentar el contraste para conseguir una imagen nítida. 1. Si la imagen es demasiado oscura para ver los detalles claramente, realice el ajuste entre 50 y 100 para conseguir una imagen nítida. 2. Si la imagen es demasiado blanca para ver los detalles claramente, realice el ajuste entre 50 y 0 para conseguir una imagen nítida.	
Low input Lag (Retraso de entrada bajo)	On/Off (Activado/Desactivado)	Desactivar el búfer de encuadre para reducir el retardo de entrada	
Game Color (Color de juego)	0-20	La opción Color de juego proporcionará un nivel de 0 a 20 para ajustar la saturación para mejorar la imagen	
LowBlue Mode (Luz azul baja)	Multimedia (Multimedia)	Reducir la onda de luz azul controlando la temperatura del color	
	Internet (Internet)		
	Office (Oficina)		
	Reading (Lectura)		
	Off (Apagar)		

	Overdrive (Aceleración)	Weak (Débil)	Ajustar el tiempo de respuesta
		Medium (Media)	
		Strong (Intensa)	
		Off (Desactivar)	
	Dial Point (Pto. marcación)	On/Off (Activado/Desactivado)	La función "Punto de marcación" coloca un indicador de puntería en el centro de la pantalla para ayudar a los jugadores a jugar a juegos de disparo en primera persona (FPS) con una puntería precisa y certera.

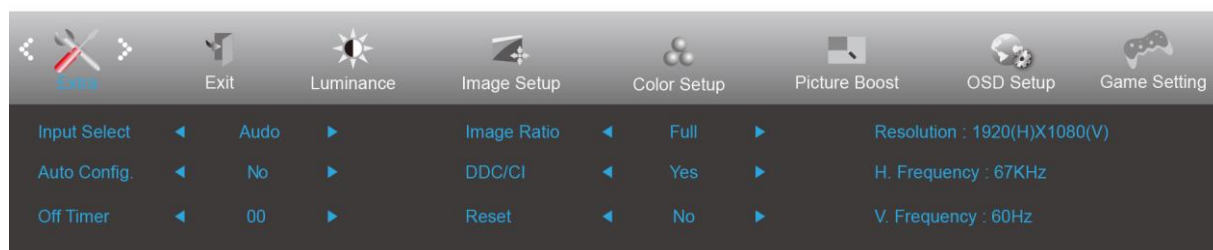
## Extra



1. Presione el **botón MENÚ** para mostrar el menú.
2. Presione Izquierda o Derecha para seleccionar  (Extra), y presione el **botón MENÚ** para entrar.
3. Presione Izquierda o Derecha para seleccionar el submenú y presione el **botón MENÚ** para entrar.
4. Presione Izquierda o Derecha para realizar el ajuste.
5. Presione el **botón AUTOMÁTICO** para salir.

	Input Select (Selec. de entrada)	AUTOMÁTICO/D-SUB/HDMI1/HDMI2/DP	Seleccionar la fuente de señal de entrada	
	Auto Config. (Configuración automática)	sí o no	Ajustar automáticamente los valores predeterminados de la imagen	
	Off timer (Temporizador de apagado)	0-24 horas	Seleccionar el tiempo de apagado DC	
	Image Ratio (Rel. imagen)	Wide (Panorámica)		Seleccionar la relación de imagen para la pantalla.
		1:1		
		4:3		
		17" (4:3)		
		19" (4:3)		
		19" (5:4)		
		19" W (16:10)		
21,5" W (16:9)				
22" W (16:10)				
23" W (16:9)				
23,6" W (16:9)				
24" W (16:9)				
DDC-CI	sí o no	ACTIVAR o DESACTIVAR la compatibilidad con DDC-CI		
Reset (Reiniciar)	Sí o no	Restablecer los valores predeterminados del menú		

## Exit (Salir)

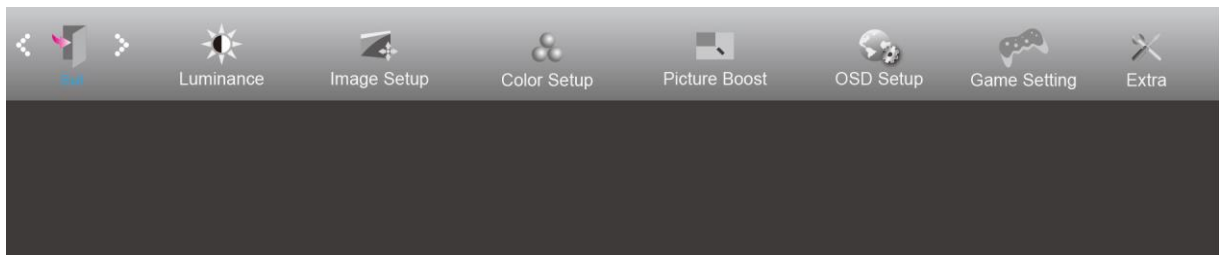

1. Presione el **botón MENÚ** para mostrar el menú.
2. Presione Izquierda o Derecha para seleccionar  (Exit (Salir)), y presione el **botón MENÚ** para entrar.
3. Presione el **botón AUTOMÁTICO** para salir.

	Exit (Salir)		Salir del menú OSD
---	--------------	--	--------------------

## Indicador LED

Estado	Color del indicador LED
Modo Potencia completa	Blanco
Modo Activo-desactivo	Naranja



# Solucionar problemas

Problema y pregunta	Posibles soluciones
<b>El LED de alimentación no se ilumina</b>	Asegúrese de que el botón de alimentación se encuentra en la posición de encendido (ON) y que el cable de alimentación está correctamente enchufado a una toma de corriente con toma de tierra y al monitor.
<b>No se muestran imágenes en la pantalla</b>	<ul style="list-style-type: none"> <li>• ¿Está el cable de alimentación correctamente conectado? Compruebe la conexión del cable de alimentación y la fuente de alimentación.</li> <li>• ¿Está el cable conectado correctamente? (Conectado mediante el cable D-sub) Compruebe la conexión del cable DB-15. (Conectado mediante el cable DVI) Compruebe la conexión del cable DVI. * La entrada DVI no está disponible en todos los modelos.</li> <li>• Si la alimentación está conectada, reinicie el equipo para ver la pantalla inicial (la pantalla de inicio de sesión). Si la pantalla inicial (pantalla de inicio de sesión) aparece, reinicie el equipo en el modo aplicable (modo seguro para Windows 7/8/10) y, a continuación, cambie la frecuencia de la tarjeta de vídeo. (Consulte la sección Establecer la resolución óptima) Si la pantalla inicial (pantalla de inicio de sesión) no aparece, póngase en contacto con el centro de servicio o con su distribuidor.</li> <li>• ¿Puede ver el mensaje "Input Not Supported" (Entrada no admitida) en la pantalla? Este mensaje aparece cuando la señal procedente de la tarjeta de vídeo supera la resolución y la frecuencia máximas que el monitor puede gestionar correctamente. Ajuste la resolución y frecuencia máximas que el monitor pueda gestionar.</li> <li>• Asegúrese de que los controladores del monitor AOC están instalados.</li> </ul>
<b>La imagen está borrosa y tiene el problema del sombreado fantasma</b>	Ajuste los controles de contraste y brillo. Realice un ajuste automático. Asegúrese de que no está utilizando un alargador o caja de conexiones. Es recomendable conectar el monitor directamente al conector de la tarjeta de salida de vídeo situada en la parte posterior.
<b>La imagen rebota, parpadea o hay un patrón de ondas en ella</b>	Aleje los dispositivos eléctricos que puedan causar interferencias eléctricas todo lo posible del monitor. Utilice la tasa máxima de actualización posible del monitor para la resolución que está utilizando.
<b>El monitor está bloqueado en "Modo Inactivo-activo"</b>	El interruptor de encendido del equipo debe estar en la posición de encendido (ON). La tarjeta de vídeo del equipo debe estar completamente encajada en el zócalo. Asegúrese de que el cable de vídeo del monitor está correctamente conectado al equipo. Revise el cable de vídeo del monitor y asegúrese de que ninguno de sus contactos está doblado. Asegúrese de que el equipo está funcionando pulsando la tecla Bloq. El indicador LED se debe encender o apagar después de presionar la tecla BLOQ MAYÚS.
<b>Falta uno de los colores principales (ROJO, VERDE o AZUL)</b>	Revise el cable de vídeo del monitor y asegúrese de que ninguno de sus contactos está dañado. Asegúrese de que el cable de vídeo del monitor está correctamente conectado al equipo.
<b>La imagen de la pantalla no está centrada o no tiene el tamaño adecuado.</b>	Ajuste la posición horizontal y la posición vertical o pulse el botón de acceso directo (AUTO).
<b>La imagen presenta defectos de color (el blanco no parece blanco)</b>	Ajuste el color RGB o seleccione la temperatura de color que desee.
<b>Alteraciones horizontales o verticales en la pantalla</b>	Utilice el modo de apagado de Windows 7/8/10 para ajustar las opciones RELOJ y ENFOQUE. Realice un ajuste automático.

# Especificaciones

## Especificaciones generales

Panel	Nombre del modelo	G2590FX	
	Sistema de control	LCD TFT a color	
	Tamaño visible de la imagen	Diagonal de 24,5 inch, 62,228 cm	
	Tamaño de punto	0, 2832mm (H) x 0, 2802mm (V)	
	Vídeo	Interfaz analógica R, G, B, interfaz HDMI e interfaz DP	
	Sinc. separada	H/V TTL	
	Pantalla a color	16,7 millones de colores	
Otros	Velocidad de barrido horizontal	30k~160kHz(D-SUB/HDMI1.4) 160kHz(DP)	
	Tamaño de barrido horizontal (máximo)	543,744mm	
	Tasa de barrido vertical	50~146Hz(D-SUB) 30~146Hz(HDMI1.4/DP)	
	Tamaño de barrido vertical (máximo)	302,616mm	
	Resolución óptima predeterminada	1920x1080 a 60Hz(D-SUB) 1920 x1080 a 144Hz (HDMI/DP) Notice:" low input lag" used above 120 Hz frequency the effect is better	
	Conectar y listo	VESA DDC2B/CI	
	Conector de entrada	VGA/HDMI/DP	
	Señal de vídeo de entrada	Analógica: 0,7 Vp-p (estándar), 75 ohmios, TMDS	
	Conector de salida	Salida de auriculares	
	Fuente de alimentación	100-240V~,50/60Hz	
	Consumo de energía	Típico (brillo = 90, contraste = 50)	23W
Máx. (brillo = 100, contraste =100)		≤34W	
Modo Espera		≤0,5 W	
Off timer (Temporizador de apagado)	0~24 horas		
Características físicas	Tipo de conector	VGA\ HDMI\DP\ Salida de auriculares	
	Tipo de cable de señal	Desmontable	
	Dimensiones y peso:		
	Altura (con base)	419,8mm	
	Ancho	558,6mm	
	Profundidad	179,5mm	
	Peso (solo el monitor)	4,27Kg	

Condiciones medioambientales	Temperatura	Mientras funciona	0°~ 40°
		Mientras no funciona	-25°~ 55°
	Humedad	Mientras funciona	10% a 85% (sin condensación)
		Mientras no funciona	5 % a 93% (sin condensación)
	Altitud	Mientras funciona	0~ 5000 m (0~ 16404 pies)
		Mientras no funciona	0~ 12 192 m (0~ 40 000 ft)



## Modos de visualización preconfigurados

ESTÁNDAR	RESOLUCIÓN	FRECUENCIA HORIZONTAL (KHz)	FRECUENCIA VERTICAL (Hz)	Fuente
VGA	640x480@60Hz	31.469	59.94	Todas
	640x480@72Hz	37.861	72.809	Todas
	640x480@75Hz	37.5	75	Todas
	640x480@67Hz	35	66.667	Todas
	640x480@100Hz	51.08	99.769	Todas
	640x480@120Hz	61.91	119.518	Todas
Dos	720x400@70Hz	31.469	70.087	Todas
SVGA	800x600@56Hz	35.156	56.25	Todas
	800x600@60Hz	37.879	60.317	Todas
	800x600@72Hz	48.077	72.188	Todas
	800x600@75Hz	46.875	75	Todas
	800x600@100Hz	63.68	99.662	Todas
	800x600@120Hz	77.43	119.854	Todas
XGA	1024x768@60Hz	48.363	60.004	Todas
	1024x768@70Hz	56.476	70.069	Todas
	1024x768@75Hz	60.023	75.029	Todas
	1024x768@100Hz	81.58	99.972	Todas
	1024x768@120Hz	98.96	119.804	Todas
SXGA	1280x1024@60Hz	63.981	60.02	Todas
	1280x1024@75Hz	79.976	75.025	Todas
Full HD	1920x1080@60Hz	67.5	60	Todas
	1920 × 1080@100Hz	114.6	99.898	HDMI/DP
	1920 × 1080@120Hz	139.1	119.93	HDMI/DP
	1920 × 1080@144Hz	158.1	144	HDMI/DP

## Asignaciones de contactos

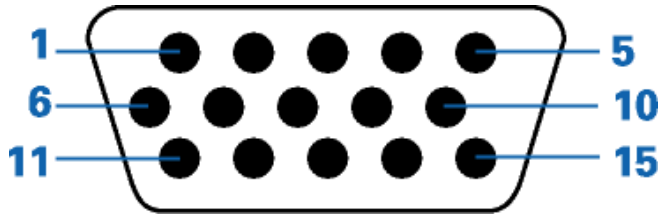

Cable de señal de pantalla en color de 15 contactos

Número de contacto	Lado de 15 contactos del cable de señal	Número de contacto	Lado de 15 contactos del cable de señal
1	Vídeo rojo	9	+5V
2	Vídeo verde	10	Tierra
3	Vídeo azul	11	S.C.
4	S.C.	12	Datos de serie DDC
5	Detectar cable	13	Sinc. H.
6	TIERRA-ROJO	14	Sinc. V.
7	TIERRA-VERDE	15	Reloj de serie DDC
8	TIERRA-AZUL		



Nº de contacto	Nombre de la señal	Nº de contacto	Nombre de la señal	Nº de contacto	Nombre de la señal
1.	Datos TMDS 2+	9.	Datos 0- TMDS	17.	Tierra DDC/GEC
2.	Protección Datos 2 TMDS	10.	Reloj TMDS +	18.	Alimentación de +5 V
3.	Datos 2- TMDS	11.	Protección reloj TMDS	19.	Detección de conexión en caliente
4.	Datos TMDS 1+	12.	TMDS Reloj-		
5.	Protección de datos TMDS 1	13.	CEC		
6.	Datos 1- TMDS	14.	Reservado (S.C. en el dispositivo)		
7.	Datos TMDS 0+	15.	SCL		
8.	Protección Datos 0 TMDS	16.	SDA		

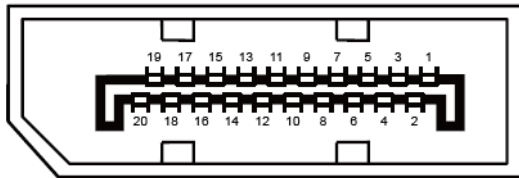

**Cable de señal de pantalla en color de 20 contactos**

<b>Nº de contacto</b>	<b>Nombre de la señal</b>	<b>Nº de contacto</b>	<b>Nombre de la señal</b>
1	ML_Carril 3 (n)	11	TIERRA
2	TIERRA	12	ML_Carril 0 (p)
3	ML_Carril 3 (p)	13	CONFIG1
4	ML_Carril 2 (n)	14	CONFIG2
5	TIERRA	15	AUX_CH(p)
6	ML_Carril 2 (p)	16	TIERRA
7	ML_Carril 1 (n)	17	AUX_CH(n)
8	TIERRA	18	Detección de conexión en caliente
9	ML_Carril 1 (p)	19	Retorno DP_PWR
10	ML_Carril 0 (n)	20	DP_PWR

---

## **Conectar y listo**

### **Función DDC2B Conectar y listo**

Este monitor cuenta con las funciones DDC2B VESA según la NORMA DDC VESA. Dicha norma permite al monitor informar al sistema principal de su identidad y, dependiendo del nivel de DDC utilizado, comunicar información adicional sobre sus funciones de visualización.

El DDC2B es un canal de datos bidireccional basado en el símbolo Protocolo I2C. El sistema principal puede solicitar información EDID a través del canal DDC2B.