

# AOC

## Podręcznik użytkownika monitora LCD G2590FX z podświetleniem LED



**HDMI**<sup>®</sup>

[www.aoc.com](http://www.aoc.com)

©2019 AOC. Wszelkie prawa zastrzeżone.

Bezpieczeństwo .....	3
Konwencje krajowe .....	3
Zasilanie .....	4
Instalacja.....	5
Czyszczenie.....	6
Inne.....	7
Ustawienia .....	8
Zawartość opakowania .....	8
Montaż stojaka i podstawy .....	9
Regulacja kąta widzenia .....	10
Podłączanie monitora .....	11
Podłączanie wspomika do montażu na ścianie .....	12
Funkcja AMD FreeSync Premium .....	13
Regulacja.....	14
Przyciski skrótów .....	14
Ustawienia OSD .....	15
Luminance (Luminancja) .....	16
Image Setup (Ustawienia obrazu).....	17
Color Setup (Konfiguracja koloru).....	18
Picture Boost (Wzmocnienie obrazu) .....	19
OSD Setup (Ustawienia OSD).....	20
Game Setting (Ustawienia gier) .....	21
Extra (Ekstra).....	23
Exit (Wyjście).....	24
Diody stanu.....	24
Rozwiązywanie problemów.....	25
Dane techniczne .....	26
Ogólne dane techniczne .....	26
Zaprogramowane tryby wyświetlania .....	28
Przypisanie styków .....	29
Plug and Play.....	31

# Bezpieczeństwo

## Konwencje krajowe

Następujące części opisują wykorzystywane w tym dokumencie konwencje krajowe.

### Uwagi, ostrzeżenia i przestrogi

W tym podręczniku, blokom tekstu mogą towarzyszyć ikony i pogrubienie lub pochylenie tekstu. Te bloki to uwagi, przestrogi i ostrzeżenia, wykorzystywane w następujący sposób:



**UWAGA:** UWAGA wskazuje ważną informację, pomocną w lepszym wykorzystaniu systemu komputerowego.





**PRZESTROGA:** PRZESTROGA wskazuje możliwość potencjalnego uszkodzenia urządzenia lub utratę danych i podpowiada jak uniknąć problemu.





**OSTRZEŻENIE:** OSTRZEŻENIE wskazuje potencjalne zagrożenie odniesienia obrażeń ciała i informuje o sposobie ich unikania. Niektóre ostrzeżenia mogą pojawiać się w alternatywnych formatach i może im towarzyszyć ikona. W takich przypadkach, specyficzna prezentacja ostrzeżenia jest regulowana przepisami.

## Zasilanie

 Monitor należy zasilać wyłącznie ze źródła zasilania wskazanego na etykiecie. Przy braku pewności co do typu zasilania w sieci domowej należy skontaktować się z dostawcą lub lokalnym zakładem energetycznym.

 Monitor posiada trójstykową wtyczkę z uziemieniem. Wtyczka ta, w ramach funkcji zabezpieczenia, będzie pasować tylko do gniazdka zasilania z uziemieniem. Jeżeli gniazdko nie nadaje się do wtyczki z trzema bolcami, należy zwrócić się do elektryka o zamontowanie odpowiedniego gniazdka lub zastosować adapter, w celu bezpiecznego uziemienia urządzenia. Nie wolno pokonywać funkcji zabezpieczenia wtyczki z uziemieniem.

 Urządzenie należy odłączyć od zasilania podczas burzy z wyładowaniami atmosferycznymi lub, jeśli nie będzie długo używane. Zabezpieczy to monitor przed uszkodzeniem spowodowanym skokami napięcia.

 Nie należy przeciążać listew zasilających ani przedłużaczy. Przeciążenie może spowodować pożar lub porażenie prądem elektrycznym.

 Aby zapewnić oczekiwane działanie, monitor należy używać wyłącznie z komputerami z certyfikatem UL, z gniazdami o parametrach prądu przemiennego 100 - 240 V, min. 5 A.

 Gniazdko sieciowe powinno znajdować się w pobliżu urządzenia i powinno być łatwo dostępne.

# Instalacja

**!** Nie należy umieszczać monitora na niestabilnym wózku, podstawie, stojaku, wsporniku lub stoliku. Upadek monitora może spowodować obrażenia ciała lub poważne uszkodzenie produktu. Należy korzystać jedynie z wózków, podstaw, stojaków, wsporników lub stolików zalecanych przez producenta lub sprzedawanych wraz z tym produktem. Podczas instalacji produktu należy postępować zgodnie z instrukcjami producenta i używać akcesoriów montażowych zalecanych przez producenta. Zestaw produktu i wózka należy przesuwac z zachowaniem ostrożności.

**!** Nigdy nie należy wpychać do szczelin w obudowie monitora żadnych obiektów. Może to spowodować zwarcie części, a w rezultacie pożar lub porażenie prądem elektrycznym. Nigdy nie należy wylewać płynów na monitor.

**!** Produktu nie należy kłaść przodem na podłodze.

**!** W przypadku montażu monitora na ścianie lub na półce zastosować zestaw montażowy zatwierdzony przez producenta i postępować zgodnie z instrukcją dołączoną do zestawu.

**!** Należy pozostawić wolną przestrzeń wokół monitora, jak pokazano poniżej. W przeciwnym razie obieg powietrza może być niewystarczający, a przegrzanie może doprowadzić do pożaru lub uszkodzenia monitora.

**!** Aby uniknąć potencjalnego uszkodzenia, na przykład odklejanie panela przez ramkę, monitora nie należy nachylać w dół pod kątem większym niż 5 stopni. Nachylenie w dół pod kątem większym niż 5 stopni, może spowodować uszkodzenie nie objęte gwarancją.

Sprawdź poniżej zalecane obszary wentylacyjne wokół monitora, przy instalacji monitora na ścianie lub na podstawie:

## Montaż na podstawie



## Czyszczenie

⚠ Obudowę należy czyścić regularnie szmatką. Do czyszczenia zabrudzeń można używać delikatnego zamiast silnego detergentu, który może spowodować uszkodzenie obudowy produktu.

⚠ Podczas czyszczenia należy upewnić się, że detergent nie przedostał się do produktu. Szmatka do czyszczenia nie może być zbyt szorstka, ponieważ może to spowodować porysowanie powierzchni ekranu.

⚠ Przed czyszczeniem produktu należy odłączyć przewód zasilania.



## Inne

 Jeżeli z produktu zacznie wydobywać się nieprzyjemny zapach, dziwny dźwięk lub dym należy NATYCHMIAST odłączyć kabel zasilający i skontaktować się z punktem serwisowym.

 Należy upewnić się, że otwory wentylacyjne nie są zablokowane przez stół lub zasłony.

 Podczas działania nie należy narażać monitora LCD na silne drgania lub uderzenia.

 Nie wolno uderzać lub upuścić monitora podczas pracy lub transportu.

# Ustawienia

## Zawartość opakowania



Monitor

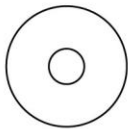

Płyta CD z podręcznikiem



Karta gwarancji



Wspornik

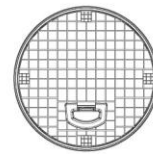

Podstawa



Przewód zasilający



Przewód audio



Kabel analogowy



Kabel DP



Przewód HDMI

\* Nie wszystkie kable sygnałowe (audio, analogowy, DP, HDMI) będą dostarczane we wszystkich krajach i regionach. Sprawdzić u lokalnego dostawcy lub w biurze oddziału AOC celem potwierdzenia.



## Montaż stojaka i podstawy

Wykonaj montaż lub demontaż podstawy, zgodnie z wymienionymi poniżej czynnościami.

W celu zapobieżenia zarysowaniom umieść monitor na miękkiej i płaskiej powierzchni.

Ustawienia:

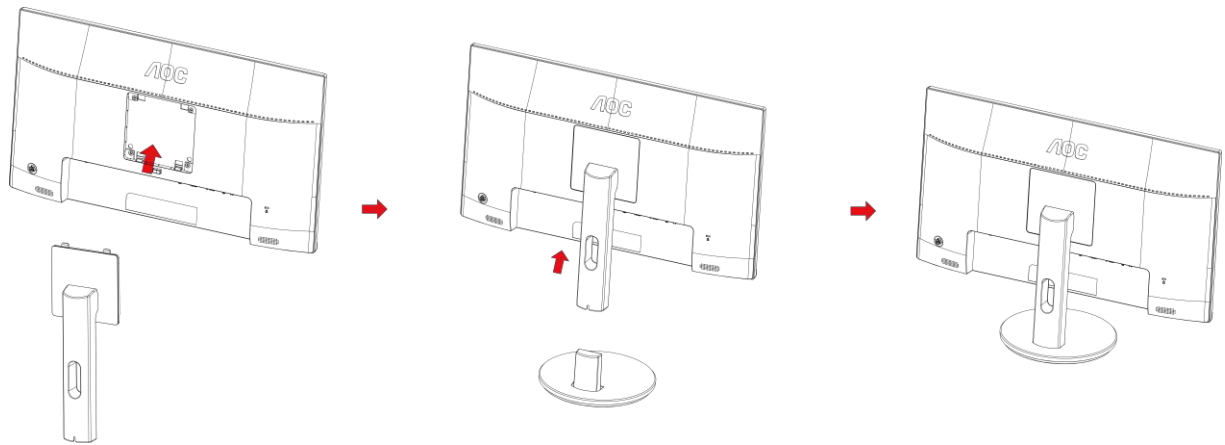

Zdejmowanie:

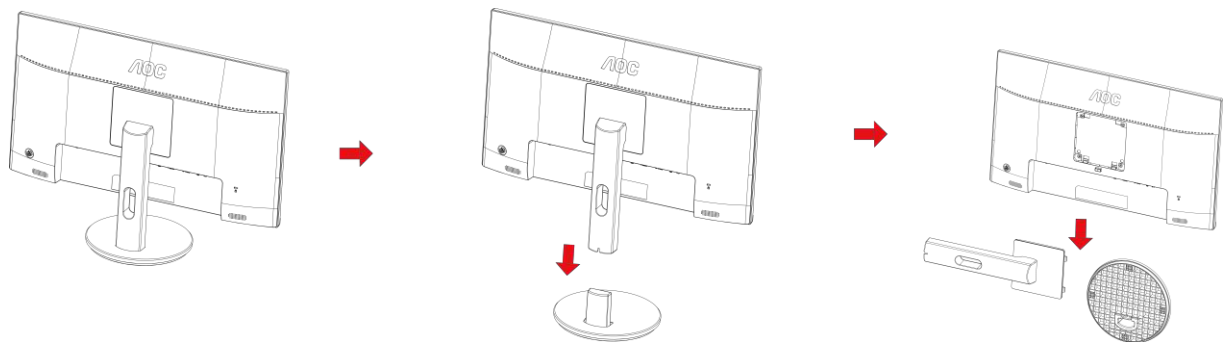

## Regulacja kąta widzenia

Aby zapewnić optymalne widzenie zaleca się, aby spojrzeć na pełny ekran monitora, a następnie wyregulować kąt monitora do własnych preferencji.

Podczas zmiany kąta monitora należy przytrzymać wspornik, aby monitor się nie przewrócił.

Kąt monitora można wyregulować w pokazanym poniżej zakresie:

Kąt pochylenia:  $-5^{\circ}$ ~ $23^{\circ}$

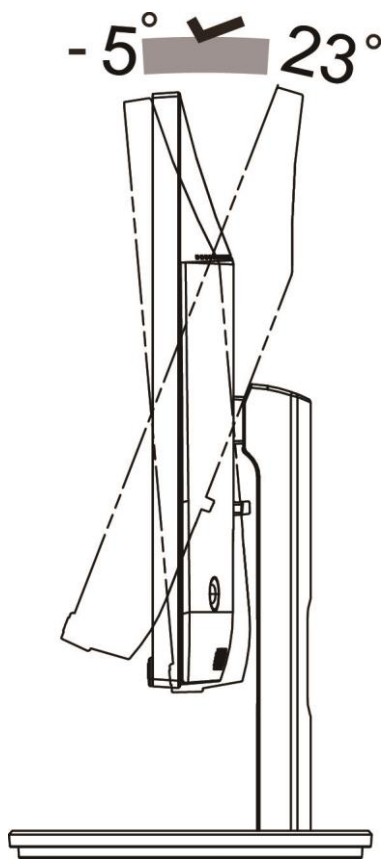

**UWAGA:**

Aby uniknąć uszkodzenia nie należy regulować kąta widzenia powyżej 23 stopnia.

### **Ostrzeżenie:**

1. Aby uniknąć potencjalnego uszkodzenia ekranu, takiego jak odklejanie panela przez ramkę, monitora nie należy nachylać w dół pod kątem większym niż 5 stopni.
2. Podczas regulacji kąta monitora nie należy naciskać ekranu. Należy chwytać wyłącznie za ramkę.

# Podłączanie monitora

Gniazda kabli z tyłu monitora i komputera

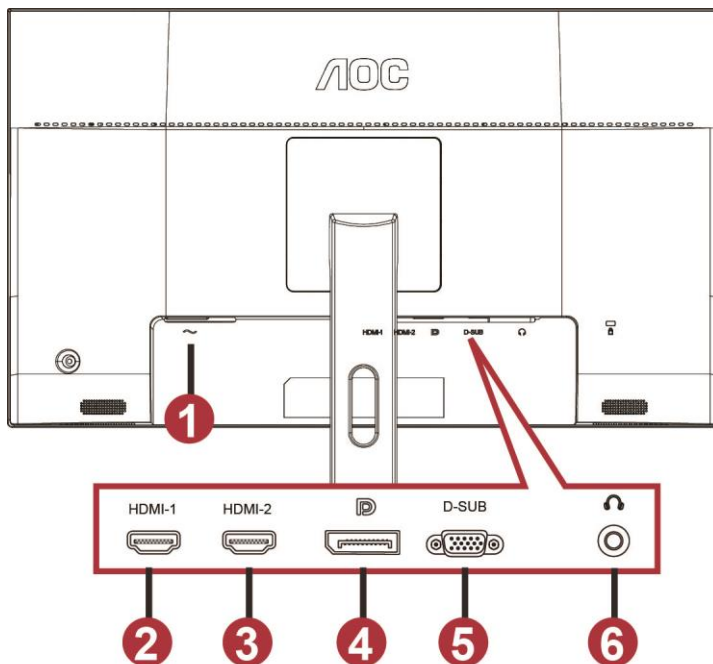

- 1 Power
- 2 HDMI-1
- 3 HDMI-2
- 4 DP
- 5 VGA
- 6 Słuchawki

Aby zabezpieczyć sprzęt, przed podłączeniem należy zawsze wyłączyć komputer i monitor LCD.

- 1 Podłącz przewód zasilania do gniazda zasilania prądem przemiennym z tyłu monitora.
- 2 Podłącz 15-stykowe złącze na jednym końcu kabla D-Sub do gniazda z tyłu monitora, a złącze na drugim końcu kabla do gniazda D-Sub komputera.
- 3 (Opcjonalnie - wymaga karty graficznej z gniazdem HDMI) - Podłącz złącze na jednym końcu kabla HDMI do gniazda z tyłu monitora, a złącze na drugim końcu kabla do gniazda HDMI komputera.
- 4 (Opcjonalnie - wymaga karty graficznej z gniazdem audio) - Podłącz złącze na jednym końcu kabla audio do gniazda z tyłu monitora, a złącze na drugim końcu kabla do gniazda audio komputera.
- 5 (Opcjonalnie - wymaga karty graficznej z gniazdem DP) - Podłącz złącze na jednym końcu kabla DP do gniazda z tyłu monitora, a złącze na drugim końcu kabla do gniazda DP komputera.
- 6 Włącz monitor i komputer.
- 7 Obsługiwane rozdzielczości zawartości wideo:  
VGA: 1920x1080 przy 60Hz (maksymalnie)  
HDMI/DP: 1920 x1080 przy 144 Hz (maksymalnie)

Jeżeli na monitorze wyświetlany jest obraz instalacja jest zakończona. Jeżeli obraz nie jest wyświetlany, patrz Rozwiązywanie problemów.

## Podłączanie wspomika do montażu na ścianie

Przygotowanie do instalacji opcjonalnego ramienia do montażu ściennego.

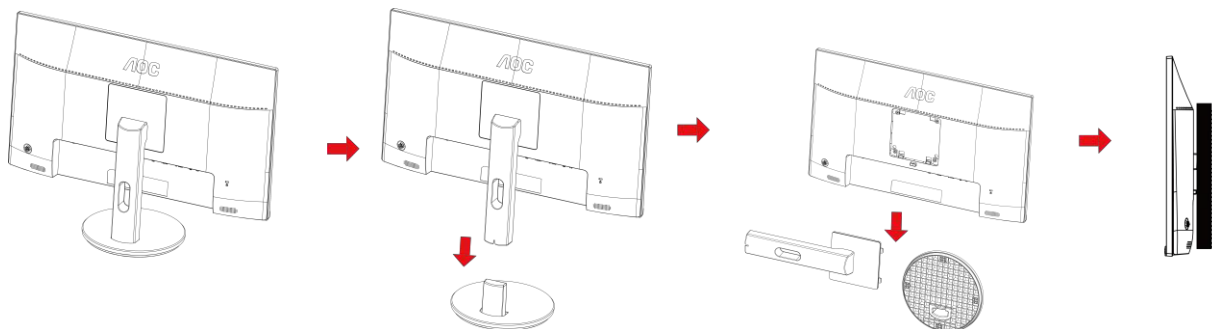

Monitor można zamocować na zakupionym oddzielnie ramieniu do montażu ściennego. Przed przystąpieniem do zamocowania odłącz zasilanie i wykonaj poniższe czynności:

- 1 Zdejmij podstawę.
- 2 Złóż ramię do montażu ściennego zgodnie z instrukcjami producenta.
- 3 Umieść ramię do montażu ściennego z tyłu monitora. Dopasuj otwory w ramieniu do otworów z tyłu monitora.
- 4 Włóż w otwory 4 wkręty i dokręć.
- 5 Podłącz ponownie kable. Instrukcje dotyczące montażu, znajdują się w podręczniku użytkownika dostarczonym wraz z opcjonalnym ramieniem do montażu ściennego.

Uwaga : Otwory na śruby do montażu VESA nie są dostępne we wszystkich modelach, sprawdź u dostawcy lub w oficjalnym wydziale AOC.

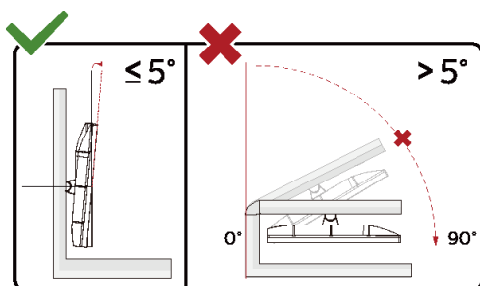

\*Konstrukcja wyświetlacza może się różnić od pokazanej na ilustracji.

### Ostrzeżenie:

- 1 Aby uniknąć potencjalnego uszkodzenia ekranu, takiego jak odklejanie panela przez ramkę, monitora nie należy nachylać w dół pod kątem większym niż 5 stopni.
- 2 Podczas regulacji kąta monitora nie należy naciskać ekranu. Należy chwytać wyłącznie za ramkę.

# Funkcja AMD FreeSync Premium

1. Funkcja AMD FreeSync Premium współpracuje z DP/HDMI1/HDMI2

- HDMI/DP : 30~144Hz

2. Kompatybilne karty graficzne: Lista zalecanych kart jak niżej, można również sprawdzić odwiedzając [www.AMD.com](http://www.AMD.com)

- AMD Radeon™ RX 480

- AMD Radeon™ RX 470

- AMD Radeon™ RX 460

Radeon Pro Duo

- AMD Radeon R9 300 Series

- AMD Radeon R9 Fury X

- AMD Radeon R9 360

- AMD Radeon R7 360

- AMD Radeon R9 295X2

- AMD Radeon R9 290X

- AMD Radeon R9 290

- AMD Radeon R9 285

- AMD Radeon R7 260X

- AMD Radeon R7 260

# Regulacja

## Przyciski skrótów

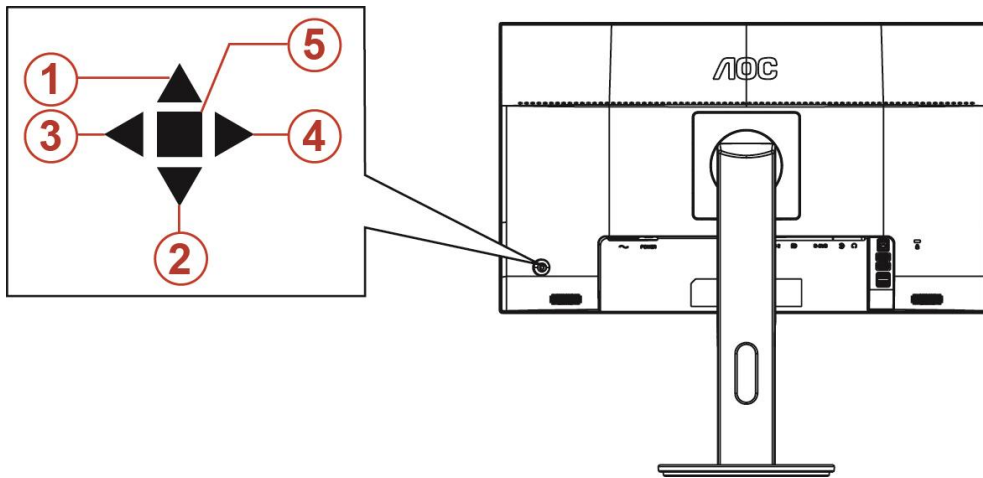

1	Źródło/Auto/Zakończ
2	Punkt tarczy
3	Tryb gry/W lewo
4	Współczynnik proporcji obrazu/ W prawo
5	Zasilanie/Menu/Enter

### Zasilanie/Menu/Enter

Naciśnij przycisk Zasilanie, aby włączyć monitor.

Jeżeli nie ma OSD, naciśnij w celu wyświetlenia OSD lub potwierdzenia wyboru. Naciśnij na około 2 sekundy, aby wyłączyć monitor.

### Punkt tarczy

Przy braku OSD, naciśnij przycisk Punkt celowania, aby uaktywnić menu Punkt celowania, a następnie naciśnij "W lewo" lub "W prawo", aby ustawić włączenie lub wyłączenie Punkt celowania.

### Tryb gry/W lewo

Przy braku OSD, naciśnij przycisk "W lewo", aby otworzyć funkcję trybu gry, następnie naciśnij przycisk „W lewo” lub „W prawo” aby wybrać tryb gry (FPS, RTS, Wyścig, Gracz 1, Gracz 2 lub Gracz 3) stosownie do różnych typów gier.

### Współczynnik proporcji obrazu/W prawo

Przy braku OSD, naciśnij przycisk "W prawo", aby wybrać w sposób ciągły zmianę współczynnika proporcji obrazu.

### Źródło/Auto/Zakończ

Kiedy OSD jest zamknięte, naciśnięcie przycisku Źródło/Auto/Zakończ uaktywni funkcję Źródło. Kiedy OSD jest zamknięte, naciśnięcie przycisku Źródło/Auto/Zakończ przez około 2 sekundy spowoduje wykonanie automatycznej konfiguracji (tylko dla modeli z D-Sub).

## Ustawienia OSD

### Podstawowe i proste instrukcje dla przycisków sterowania.



- 1) Naciśnij przycisk **MENU**, aby wyświetlić okno menu ekranowego OSD.
- 2) Naciśnij przyciski **< lub >**, aby nawigować między funkcjami. Po podświetleniu wymaganej funkcji, naciśnij przycisk **MENU** w celu uaktywnienia. Naciśnij przycisk **< lub >** w celu przechodzenia między funkcjami podmenu. Kiedy wymagana funkcja będzie podświetlona, naciśnij przycisk **MENU**, aby ją uaktywnić.
- 3) Naciśnij przycisk **< lub >** w celu zmiany ustawień wybranej funkcji. Naciśnij przycisk **AUTO** w celu opuszczenia ustawienia. Jeżeli chcesz wyregulować dowolną z innych funkcji, powtórz kroki od 2 do 3.
- 4) Funkcja blokady/odblokowania OSD: W celu zablokowania lub odblokowania OSD, naciśnij i przytrzymaj przycisk **W dół** przez 10 s, kiedy funkcja OSD nie jest aktywna.







### Uwaga:

- 1) Jeżeli produkt ma tylko jedno wejście sygnału wyłączona jest regulacja pozycji „Wybór wejścia”.
- 2) Tryby ECO (za wyjątkiem trybu Standardowego), DCR, DCB i Wzmocn. obrazu - dla tych czterech trybów może istnieć tylko jeden stan.

## Luminance (Luminancja)



1. Naciśnij **przycisk MENU** w celu wyświetlenia menu.
2. Naciśnij W lewo lub W prawo , aby wybrać  (Luminancja) i naciśnij **przycisk MENU** w celu przejścia do tej funkcji.
3. Naciśnij W lewo lub W prawo, aby wybrać podmenu, i naciśnij **przycisk MENU** w celu przejścia do tej funkcji.
4. Naciśnij przycisk W lewo lub W prawo, aby wyregulować.
5. Naciśnij **przycisk AUTO** w celu opuszczenia ustawienia.

	Contrast (Kontrast)	0-100		Kontrast z rejestru cyfrowego.
	Brightness (Jasność)	0-100		Regulacja podświetlania
	Eco mode (Ekonomiczny)	Standard (Standardowy)	<input checked="" type="checkbox"/>	Tryb Standardowy
		Text (Tekst)		Tryb tekstowy
		Internet		Tryb Internetu
		Game (Gra)		Game Mode (Tryb gry)
		Movie (Film)		Tryb filmu
		Sports (Sport)		Tryb sportu
	Gamma	Gamma1	Regulacja do Gamma 1	
		Gamma2	Regulacja do Gamma 2	
		Gamma3	Regulacja do Gamma 3	
DCR	Off (Wyłączone)		Wyłączony dynamiczny współczynnik kontrastu	
	On (Włączone)		Włączony dynamiczny współczynnik kontrastu	



## Image Setup (Ustawienia obrazu)





1. Naciśnij **przycisk MENU** w celu wyświetlenia menu.
2. Naciśnij W lewo lub W prawo , aby wybrać  (Ustawienia obrazu), i naciśnij **przycisk MENU** w celu przejścia do tej funkcji.
3. Naciśnij W lewo lub W prawo, aby wybrać podmenu, i naciśnij **przycisk MENU** w celu przejścia do tej funkcji.
4. Naciśnij przycisk W lewo lub W prawo, aby wyregulować.
5. Naciśnij **przycisk AUTO** w celu opuszczenia ustawienia.

	Clock (Zegar)	0-100	Regulacja zegara obrazu w celu zredukowania liniowych zakłóceń pionowych.
	Phase (Faza)	0-100	Regulacja fazy obrazu w celu zredukowania liniowych zakłóceń poziomych
	Sharpness (Ostrość)	0-100	Regulacja ostrości obrazu
	H. Position (Położenie w poziomie)	0-100	Regulacja położenia poziomego obrazu.
	V. Position (Położenie w pionie)	0-100	Regulacja położenia pionowego obrazu.

## Color Setup (Konfiguracja koloru)





1. Naciśnij **przycisk MENU** w celu wyświetlenia menu.
2. Naciśnij W lewo lub W prawo , aby wybrać  (Ustawienia koloru), i naciśnij **przycisk MENU** w celu przejścia do tej funkcji.
3. Naciśnij W lewo lub W prawo, aby wybrać podmenu, i naciśnij **przycisk MENU** w celu przejścia do tej funkcji.
4. Naciśnij przycisk W lewo lub W prawo, aby wyregulować.
5. Naciśnij **przycisk AUTO** w celu opuszczenia ustawienia.

	Color Temp. (Temp. barwowa)	Warm (Ciepłe)		Przywołuje temperaturę barwową ciepłych kolorów z pamięci EEPROM.
		Normal (Normalne)		Przywołuje temperaturę barwową normalnych kolorów z pamięci EEPROM.
		Cool (Zimne)		Przywołuje temperaturę barwową zimnych kolorów z pamięci EEPROM.
		sRGB		Przywołuje temperaturę barwową sRGB z pamięci EEPROM.
		User (Użytk.)	Red (Czerwony)	
	Green (Zielony)			Wzmocnienie zielonego z rejestru cyfrowego
	Blue (Niebieski)			Wzmocnienie niebieskiego z rejestru cyfrowego
	DCB Mode (Tryb DCB)	Full Enhance (Pełne Rozszrz.)	Wł. lub wył.	Służy do włączania lub wyłączenia Tryb pełnego wzmocnienia
		Nature Skin (Natur. Skóra)	Wł. lub wył.	Służy do włączania lub wyłączenia Tryb naturalnej karnacji skóry
		Green Field (Zielone Pole)	Wł. lub wył.	Służy do włączania lub wyłączenia Tryb zieleni
		Sky-blue (Niebieskie Niebo)	Wł. lub wył.	Służy do włączania lub wyłączenia Tryb błękitu
		AutoDetect (Autom. Wykr.)	Wł. lub wył.	Służy do włączania lub wyłączenia Tryb automatycznego wykrywania
	DCB Demo (DCE Demo)		Wł. lub wył.	Wyłączenie lub włączenie trybu demo

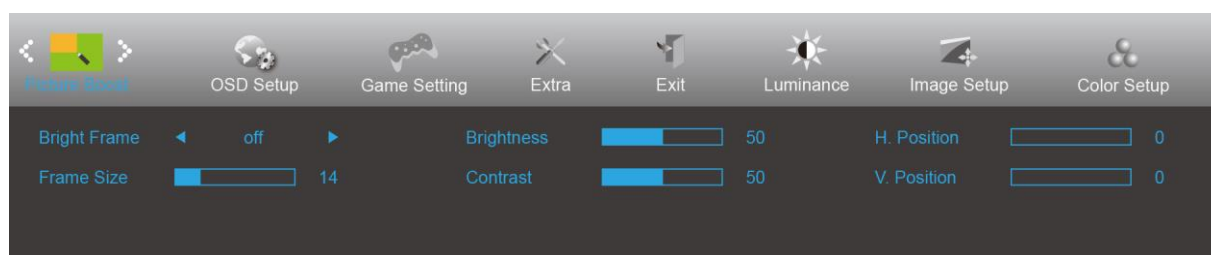
## Picture Boost (Wzmocnienie obrazu)



1. Naciśnij **przycisk MENU** w celu wyświetlenia menu.
2. Naciśnij W lewo lub W prawo , aby wybrać  (Wzmocnienie obrazu), i naciśnij **przycisk MENU** w celu przejścia do tej funkcji.
3. Naciśnij W lewo lub W prawo, aby wybrać podmenu, i naciśnij **przycisk MENU** w celu przejścia do tej funkcji.
4. Naciśnij przycisk W lewo lub W prawo, aby wyregulować.
5. Naciśnij **przycisk AUTO** w celu opuszczenia ustawienia.

	Bright Frame (Jasna Ramka)	Wł. lub wył.	Wyłączenie lub włączenie jasnej ramki
	Frame Size (Rozmiar Ramki)	14-100	Dostosowanie rozmiaru ramki
	Brightness (Jasność)	0-100	Dostosowanie jasności ramki
	Contrast (Kontrast)	0-100	Dostosowanie kontrastu ramki
	H. Position (Poz. Pozioma)	0-100	Dostosowanie poziomego położenia ramki
	V. Position (Poz. Pionowa)	0-100	Dostosowanie pionowego położenia ramki

### Uwaga:

Dostosowanie jasności, kontrastu i położenia jasnej ramki w celu poprawy wrażeń podczas oglądania.

## OSD Setup (Ustawienia OSD)

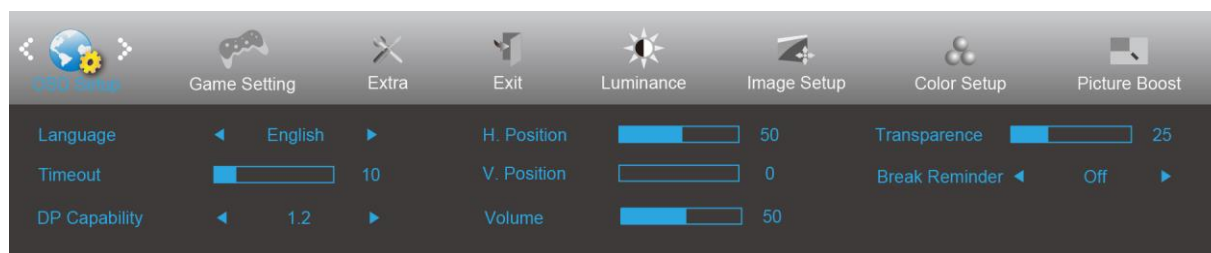

1. Naciśnij **przycisk MENU** w celu wyświetlenia menu.
2. Naciśnij W lewo lub W prawo , aby wybrać  (Ustawienia OSD), i naciśnij **przycisk MENU** w celu przejścia do tej funkcji.
3. Naciśnij W lewo lub W prawo, aby wybrać podmenu, i naciśnij **przycisk MENU** w celu przejścia do tej funkcji.
4. Naciśnij przycisk W lewo lub W prawo, aby wyregulować.
5. Naciśnij **przycisk AUTO** w celu opuszczenia ustawienia.

	Language (Język)		Wybór języka OSD.
	Timeout (Czas Zakoń.)	5-120	Dostosowanie czasu wyświetlania menu ekranowego OSD
	DP Capability (Zdolność DP)	1.1/1.2	Proszę zwrócić uwagę, że jedynie DP1.2 obsługuje funkcję AMD FreeSync Premium
	H. Position (Położenie w poziomie)	0-100	Służy do ustawiania położenia OSD w poziomie
	V. Position (Położenie w pionie)	0-100	Służy do ustawiania położenia OSD w pionie
	Volume (Głośność)	0-100	Regulacja głośności.
	Transparence (Przezr.)	0-100	Dostosowanie przezroczystości menu ekranowego OSD
	Break Reminder (Przypomnienie o przerwie)	Wł. lub wył.	Przypomnienie o przerwie, jeśli użytkownik pracuje dłużej niż 1 godzinę

### Uwaga:

Jeżeli zawartość wideo DP obsługuje DP1.2, wybierz DP1.2 dla Zdolność DP, w przeciwnym razie wybierz DP1.1.

## Game Setting (Ustawienia gier)

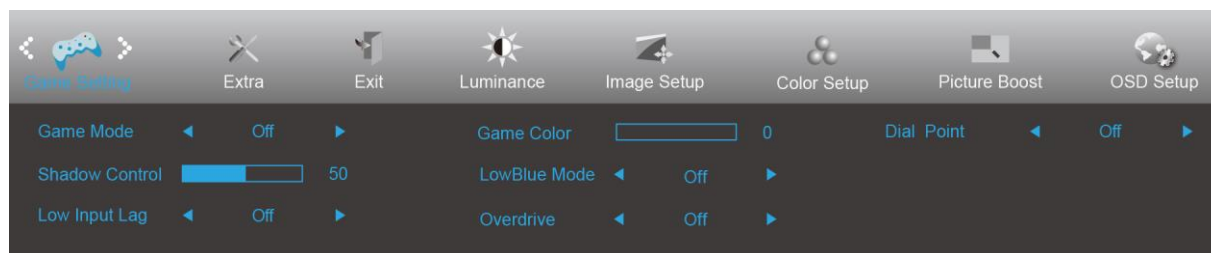

1. Naciśnij **przycisk MENU** w celu wyświetlenia menu.
2. Naciśnij W lewo lub W prawo , aby wybrać  (Ustawienia gier), i naciśnij **przycisk MENU** w celu przejścia do tej funkcji.
3. Naciśnij W lewo lub W prawo, aby wybrać podmenu, i naciśnij **przycisk MENU** w celu przejścia do tej funkcji.
4. Naciśnij przycisk W lewo lub W prawo, aby wyregulować.
5. Naciśnij **przycisk AUTO** w celu opuszczenia ustawienia.

	Game Mode (Tryb gry)	FPS	Do grania w gry typu FPS (Strzelanka). Poprawia szczegóły poziomu czerni motywu.
		RTS	Do grania w gry typu RTS (Strategiczne). Poprawia jakość obrazu.
		Racing (Wyścig)	Do grania w gry typu wyścig. Zapewnia najkrótszy czas odpowiedzi i wysoki poziom nasycenia koloru.
		Gamer 1 (Gracz 1)	Ustawienia preferencji użytkownika zapisane jako Gracz 1.
		Gamer 2 (Gracz 2)	Ustawienia preferencji użytkownika zapisane jako Gracz 2.
		Gamer 3 (Gracz 3)	Ustawienia preferencji użytkownika zapisane jako Gracz 3.
		Off (Wył.)	Brak optymalizacji przez grę Smart image.
	Shadow Control (Sterowanie tła)	0-100	Domyślna wartość dla sterowania tła to 50, teraz użytkownik może regulować od 50 do 100 lub 0 w celu zwiększenia kontrastu i uzyskania bardziej wyraźnego obrazu. 1. Jeżeli obraz jest z ciemny aby wyraźnie były widoczne szczegóły, wyregulować od 50 do 100 celem uzyskania wyraźniejszego obrazu. 2. Jeżeli obraz jest zbyt jasny aby wyraźnie były widoczne szczegóły, wyregulować od 50 do 0 celem uzyskania wyraźniejszego obrazu.
	Low input Lag (Niskie opóźnienie wejścia)	On (Wyłącz) / off (Wyłącz)	Wyłącz bufor ramek w celu zmniejszenia opóźnienia wejścia
	Game Color (Kolor gier)	0-20	Pozycja kolorów gry umożliwia regulację nasycenia na poziomie od 0 do 20 w celu uzyskania odpowiedniego obrazu
LowBlue Mode (Stabe niebieskie światło)	Multimedia (Multimedia)	Zmniejsza długość fali niebieskiego światła sterując temperaturą barwową	
	Internet (Internet)		
	Office (Biuro)		
	Reading (Czytanie)		
Overdrive	OFF(Wyłączone)	Regulacja czasu odpowiedzi.	
	Weak (Słaby)		
	Medium (Średni)		
	Strong (Silny)		
		Off (Wyłączone)	

	Dial Point (Punkt tarczy)	On (Wyłącz) / off (Wyłącz)	Funkcja "Punkt tarczy" umieszcza na środku ekranu wskaźnik celu, pomagający graczom w grach typu FPS z dokładnym i precyzyjnym celowaniem.
--	------------------------------	-------------------------------	--

## Extra (Ekstra)



1. Naciśnij **przycisk MENU** w celu wyświetlenia menu.
2. Naciśnij W lewo lub W prawo , aby wybrać  (Ekstra), i naciśnij **przycisk MENU** w celu przejścia do tej funkcji.
3. Naciśnij W lewo lub W prawo, aby wybrać podmenu, i naciśnij **przycisk MENU** w celu przejścia do tej funkcji.
4. Naciśnij przycisk W lewo lub W prawo, aby wyregulować.
5. Naciśnij **przycisk AUTO** w celu opuszczenia ustawienia.

	Input Select (Wybór wejścia)	AUTO/D-SUB/HDMI1/HDMI2 /DP	Wybór źródła sygnału ekranu
	Auto Config (Autom. konfiguracja)	Tak lub nie	Automatyczne przywrócenie wartości domyślnych dla obrazu
	Off timer (Timer wyłączenia)	0-24 godz.	Wybór czasu wyłączenia zasilania prądem stałym
	Image Ratio (Współcz. Obrazu)	Wide (Szeroki)	Wybór współczynnika obrazu dla wyświetlacza.
		1:1	
		4:3	
		17" (4:3)	
		19" (4:3)	
		19" (5:4)	
		19"W (16:10)	
		21,5"W (16:9)	
22"W (16:10)			
23"W (16:9)			
23,6"W (16:9)			
24"W (16:9)			
DDC-CI	Tak lub nie	Włączenie lub wyłączenie obsługi DDC-CI	
Reset	Tak lub nie	Przywracanie domyślnych ustawień menu	

## Exit (Wyjście)

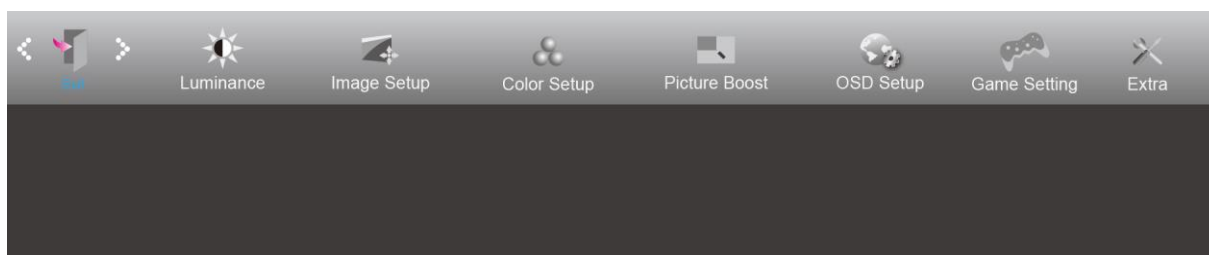

1. Naciśnij **przycisk MENU** w celu wyświetlenia menu.
2. Naciśnij W lewo lub W prawo , aby wybrać  (Exit (Wyjście)), i naciśnij **przycisk MENU** w celu przejścia do tej funkcji.
3. Naciśnij **przycisk AUTO** w celu opuszczenia ustawienia.

	Exit (Wyjście)		Służy do wejścia do menu głównego OSD
---	----------------	--	---------------------------------------

## Diody stanu

Stan	Kolor diody
Tryb pełnej mocy	Białe
Tryb wyłączenia aktywności	Pomarańczowy



# Rozwiązywanie problemów

Problem i pytanie	Możliwe rozwiązania
<b>Dioda zasilania nie świeci się</b>	Upewnij się, że przycisk zasilania został włączony, a przewód zasilania jest prawidłowo podłączony do gniazdka sieciowego oraz do monitora.
<b>Brak obrazu na ekranie</b>	<ul style="list-style-type: none"> <li>• Czy przewód zasilania jest odpowiednio podłączony? Sprawdź podłączenia przewodu zasilania i zasilanie.</li> <li>• Czy kabel jest podłączony poprawnie? (monitor połączony przy użyciu przewodu D-sub) Sprawdź połączenie przewodem DB-15. (monitor połączony przy użyciu przewodu DVI) Sprawdź połączenie przewodem DVI. * Wejście DVI jest w niektórych modelach niedostępne.</li> <li>• Czy zasilanie jest włączone? Ponownie uruchomić komputer w celu obejrzenia ekranu początkowego (ekranu logowania), który powinien być widoczny. Jeżeli wyświetlany jest ekran początkowy (ekran logowania), uruchom komputer w odpowiednim trybie (tryb bezpieczny dla Windows 7/8/10) i następnie zmień częstotliwość karty graficznej. (Patrz ustawienia optymalnej rozdzielczości). Jeżeli ekran początkowy (ekran logowania) nie pojawia się, skontaktuj się z centrum serwisowym lub sprzedawcą.</li> <li>• Czy na ekranie wyświetlany jest komunikat "Wejście nieobsługiwane"? Komunikat ten może być widoczny, kiedy sygnał z karty graficznej przekracza maksymalną rozdzielczość i częstotliwość, które może prawidłowo obsłużyć monitor. Ustaw maksymalną rozdzielczość i częstotliwość na takie, które monitor może obsłużyć prawidłowo.</li> <li>• Upewnij się, że zainstalowane zostały sterowniki monitora AOC.</li> </ul>
<b>Obraz jest rozmyty i widoczne są podobrazy oraz cienie</b>	Wyreguluj kontrast i jasność. Naciśnij, aby dostosować automatycznie. Upewnij się, że nie jest wykorzystywany przedłużacz lub skrzynka przełączeniowa. Zalecamy bezpośrednie łączenie monitora z gniazdem wyjściowym karty graficznej.
<b>Obraz skacze, miga lub pojawiają się fale na obrazie</b>	Odsuń jak najdalej od monitora, urządzenia elektryczne mogące powodować zakłócenia elektryczne. Użyj maksymalnej częstości odświeżania monitora dla danej rozdzielczości.
<b>Monitor zawiesza się w trybie aktywnego wyłączenia</b>	Włącznik zasilania komputera powinien być włączony. Karta graficzna komputera powinna być prawidłowo włożona do gniazda. Upewnij się, że kabel wideo monitora jest prawidłowo podłączony do komputera. Sprawdź kabel wideo monitora i upewnij się, że żaden styk nie jest wygięty. Sprawdź, czy komputer działa uderzając w przycisk CAPS LOCK na klawiaturze i obserwując diodę CAPS LOCK. Po uderzeniu w przycisk CAPS LOCK dioda powinna zgasnąć lub się zaświecić.
<b>Brak jednego z głównych kolorów (CZERWONY, ZIELONY lub NIEBIESKI)</b>	Sprawdź kabel wideo monitora i upewnij się, że żaden styk nie jest uszkodzony. Upewnij się, że kabel wideo monitora jest prawidłowo podłączony do komputera.
<b>Obraz ekranowy nie jest wyśrodkowany lub ma nieprawidłową wielkość</b>	Wyreguluj położenie w pionie i poziomie lub naciśnij przycisk skrótu (AUTO).
<b>Obraz ma defekty koloru (biały nie wygląda jak biały)</b>	Wyreguluj kolor RGB lub ustaw wymaganą temperaturę barwową.
<b>Poziome lub pionowe zakłócenia na ekranie</b>	Zastosuj tryb zamykania Windows 7/8/10. Wyreguluj ZEGAR i FAZĘ. Naciśnij, aby dostosować automatycznie.

# Dane techniczne

## Ogólne dane techniczne

Panel	Nazwa modelu	G2590FX		
	System działania	Kolorowy wyświetlacz LCD TFT		
	Widoczny rozmiar ekranu	24,5inch, Przekątna 62,228 cm		
	Podziałka pikseli	0, 2832mm (poziomo) × 0, 2802mm (pionowo)		
	Wideo	Analogowy interfejs R, G, B, interfejs HDMI, interfejs DP		
	Oddzielna synchronizacja	H/V TTL		
	Wyświetlane kolory	16,7 mln kolorów		
Inne	Zakres skanowania w poziomie	30k~160kHz(D-SUB/HDMI1.4) 160kHz(DP)		
	Rozmiar skanowania w poziomie (Maksymalny)	543,744mm		
	Zakres skanowania w pionie	50~146Hz(D-SUB) 30~146Hz(HDMI1.4/DP)		
	Rozmiar skanowania w pionie (Maksymalny)	302,616mm		
	Optymalne wstępne ustawienia rozdzielczości	1920x1080@60Hz(D-SUB) 1920 x1080@144Hz (HDMI/DP) Notice:" low input lag" used above 120 Hz frequency the effect is better.		
	Plug & Play	VESA DDC2B/CI		
	Złącze wejścia	VGA /HDMI/DP		
	Sygnał wejścia wideo	Analogowy: 0,7 Vp-p (standardowe), 75 omów, TMDS		
	Złącze wyjścia	Wyjście słuchawek		
	Źródło zasilania	100-240V~,50/60Hz		
	Zużycie energii	Typowe (jasność = 90,kontrast = 50)	23W	
		Maks. (jasność = 100,kontrast = 100)	≤34W	
		Tryb gotowości	≤0,5W	
Off timer (Timer wyłączenia)	0~24 godz.			
Charakterystyka fizyczna	Typ złącza	VGA\HDMI\DP\Wyjście słuchawek		
	Typ kabla sygnałowego	Odłączany		
	Wymiary i masa:			
	Wysokość (z podstawą)	419,8mm		
	Szerokość	558,6mm		
	Głębokość	179,5mm		
	Masa (tylko monitor)	4,27Kg		

Środowiskowe	Temperatura	Działanie	0°~ 40°
		Bez działania	-25° ~ 55°
	Wilgotność	Działanie	10% do 85% (bez kondensacji)
		Bez działania	5% do 93% (bez kondensacji)
	Wysokość nad poziomem morza	Działanie	0~ 5000 m (0~ 16404 stóp)
		Bez działania	0~ 12192 m (0~ 40000 stóp)



## Zaprogramowane tryby wyświetlania

STANDARD	ROZDZIELCZOŚĆ	CZĘSTOTLIWOŚĆ POZIOMA (kHz)	CZĘSTOTLIWOŚĆ PIONOWA (Hz)	Źródło
VGA	640x480@60Hz	31.469	59.94	Wszystkie
	640x480@72Hz	37.861	72.809	Wszystkie
	640x480@75Hz	37.5	75	Wszystkie
	640x480@67Hz	35	66.667	Wszystkie
	640x480@100Hz	51.08	99.769	Wszystkie
	640x480@120Hz	61.91	119.518	Wszystkie
Dos	720x400@70Hz	31.469	70.087	Wszystkie
SVGA	800x600@56Hz	35.156	56.25	Wszystkie
	800x600@60Hz	37.879	60.317	Wszystkie
	800x600@72Hz	48.077	72.188	Wszystkie
	800x600@75Hz	46.875	75	Wszystkie
	800x600@100Hz	63.68	99.662	Wszystkie
	800x600@120Hz	77.43	119.854	Wszystkie
XGA	1024x768@60Hz	48.363	60.004	Wszystkie
	1024x768@70Hz	56.476	70.069	Wszystkie
	1024x768@75Hz	60.023	75.029	Wszystkie
	1024x768@100Hz	81.58	99.972	Wszystkie
	1024x768@120Hz	98.96	119.804	Wszystkie
SXGA	1280x1024@60Hz	63.981	60.02	Wszystkie
	1280x1024@75Hz	79.976	75.025	Wszystkie
Full HD	1920x1080@60Hz	67.5	60	Wszystkie
	1920 x 1080@100Hz	114.6	99.898	HDMI/DP
	1920 x 1080@120Hz	139.1	119.93	HDMI/DP
	1920 x 1080@144Hz	158.1	144	HDMI/DP

## Przypisanie styków

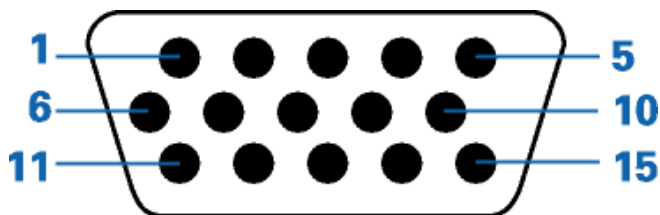

15-stykowy przewód sygnałowy kolorowego wyświetlacza

Numer styku	15-stykowa strona przewodu sygnałowego	Numer styku	15-stykowa strona przewodu sygnałowego
1	Wideo - Czerwony	9	+5V
2	Wideo - Zielony	10	Masa
3	Wideo - Niebieski	11	N.C.
4	N.C.	12	DDC - szeregowy, dane
5	Kabel wykrywania	13	Synchronizacja w poziomie
6	GND-R	14	Synchronizacja w pionie
7	GND-G	15	DDC - szeregowy, zegar
8	GND-B		

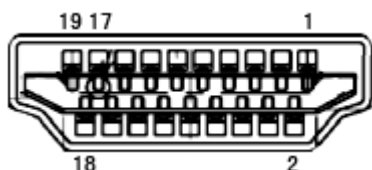

Nr styku	Nazwa sygnału	Nr styku	Nazwa sygnału	Nr styku	Nazwa sygnału
1.	Dane TMDS 2+	9.	TMDS, dane, 0-	17.	Masa DDC/CEC
2.	Dane TMDS 2 - ekranowanie	10.	Zegar TMDS +	18.	+5 V Zasilanie
3.	TMDS, dane, 2-	11.	Ekranowanie zegara TMDS	19.	Wykrywanie wkładania pod napięciem
4.	Dane TMDS 1+	12.	Zegar TMDS -		
5.	Dane TMDS 1 - ekranowanie	13.	CEC		
6.	TMDS, dane, 1-	14.	Rezerwa (urządzenie włączane przy styku normalnie zamkniętym)		
7.	Dane TMDS 0+	15.	SCL		
8.	Dane TMDS 0 - ekranowanie	16.	SDA		

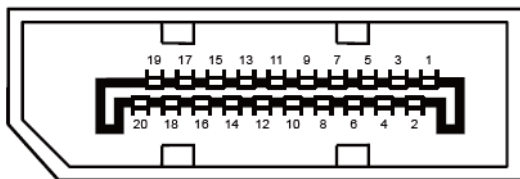

**20-stykowy przewód sygnałowy kolorowego wyświetlacza**

Nr styku	Nazwa sygnału	Nr styku	Nazwa sygnału
1	ML_Lane 3 (n)	11	GND
2	GND	12	ML_Lane 0 (p)
3	ML_Lane 3 (p)	13	CONFIG1
4	ML_Lane 2 (n)	14	CONFIG2
5	GND	15	AUX_CH(p)
6	ML_Lane 2 (p)	16	GND
7	ML_Lane 1 (n)	17	AUX_CH(n)
8	GND	18	Wykrywanie wkładania pod napięciem
9	ML_Lane 1 (p)	19	Powrót DP_PWR
10	ML_Lane 0 (n)	20	DP_PWR

---

## Plug and Play

### **Funkcja Plug & Play DDC2B**

Monitor wyposażony jest w możliwości VESA DDC2B zgodnie z normą VESA DDC. Umożliwia ona informowanie komputera hosta o tożsamości monitora i, zleżenie od zastosowanego poziomu DDC, przekazywanie dodatkowych informacji o możliwościach monitora.

DDC2B jest dwukierunkowym kanałem danych korzystającym z protokołu I2C. Host może zażądać informacji EDID przez kanał DDC2B.