

AOC

LCD monitor használati útmutató

E2070SWN / E2070SWNL

(LED háttérvilágítás)



Biztonság	3
Nemzeti sajátosságok.....	3
Áram	4
Telepítés.....	5
Tisztítás.....	7
Egyéb	8
Beállítás	9
A doboz tartalma	9
Az állvány	10
A látószög beállítása	11
A monitor csatlakoztatása	12
A fali konzol felszerelése.....	13
Finomítás	14
Az optimális felbontás beállítása.....	14
Windows 10.....	14
Windows 8	16
Windows 7	18
Gyorsgombok	20
OSD beállítás	21
LED kijelzők.	22
Illesztőprogram	23
Monitor illesztőprogram	23
Windows 10.....	23
Windows 8	27
Windows 7.....	31
i-Menu.....	35
e-Saver	36
Screen+	37
Hibaelhárítás.....	38
Műszaki adatok	40
Általános adatok	40
Alapvető Megjelenítési Üzem módok.	41
Érintkező kiosztás.	42
Plug and Play.....	43
Jogszabályi előírások.	44
FCC megjegyzés	44
WEEE nyilatkozat (Optional)	45
Szerviz	46

Biztonság

Nemzeti sajátosságok

Az alábbi szakaszok leírják a kiadványban alkalmazott elnevezési konvenciókat.

Megjegyzések, óvintézkedések és figyelmeztetések

A használati utasításban ikon tartozhat összefüggő szövegrészekhez, amelyek vastagbetűvel vagy dőltbetűvel vannak szedve. Ezek megjegyzések, illetve figyelmeztetések lehetnek, és a következőképpen használatosak:



MEGJEGYZÉS: A MEGJEGYZÉS fontos információkra utal, amelyek segítenek a számítógépes rendszer jobb kihasználásában.



VIGYÁZAT: A VIGYÁZAT jelzés a hardver meghibásodását vagy az adatvesztés lehetőségét jelzi, és tájékoztat, hogyan lehet elkerülni az ilyen jellegű problémákat.





FIGYELMEZTETÉS: A FIGYELMEZTETÉS a testi sérülés kockázatát jelzi, és arról nyújt tájékoztatást, hogy az ilyen jellegű problémákat hogyan lehet elkerülni.

Bizonyos figyelmeztetések eltérő formátumban jelenhetnek meg és előfordulhat, hogy nem tartozik hozzájuk ikon. Ilyen esetekben a figyelmeztetés pontos bemutatását a szabályozó hatóság előírja.

Áram

 A monitort csak a címkén feltüntetett jellemzőknek megfelelő áramforrásról szabad üzemeltetni. Ha nem biztos a rendelkezésre álló feszültséget illetően, érdeklődjön a kereskedőnél vagy a helyi áramszolgáltatónál.

 A készüléket hárompólusú földelt dugóval látták el, amelynek harmadik érintkezője a földelő érintkező. Ez a csatlakozó biztonsági okból csak megfelelően földelt konnektorba illik. Amennyiben az Ön konnektora nem fogadja a háromvezetékes dugót, villanyszerelővel cseréltesse ki megfelelőre, illetve használjon átalakítót a készülék biztonságos földelése érdekében. Ne hatástalanítsa a földelt csatlakozó földelését.

 Villámlás esetén, illetve ha a készüléket hosszabb ideig nem használják, húzza ki a készülék elektromos kábelét. Ezzel megvédi a monitort a túlfeszültség károsító hatásától.

 Ne terhelje túl a hosszabbítókat. A túlterhelés tüzet vagy áramütést okozhat.

 A megfelelő működés érdekében a monitort kizárólag UL minősítéssel rendelkező számítógéppel használja, amely megfelelően konfigurált aljzatokkal rendelkezik és 100 - 240 V~, Min. 5A jelzéssel van ellátva

 A fali konnektor legyen legyen könnyen hozzáférhető a berendezés közelében.

 Csak a szállított hálózati adapterrel (12 V egyenfeszültségű kimenet) használható, amely UL, CSA engedéllyel rendelkezik. (Csak hálózati adapterrel rendelkező monitorok esetén.).

Telepítés

! Ne helyezze a monitort labilis kocsira, állványra, konzolra vagy asztalra. Ha a monitor leesik, személyi sérülést okozhat és a készülék súlyosan megrongálódhat. Csak a gyártó által ajánlott, illetve a monitorral értékesített kocsi, állvány, konzol vagy asztal használata javasolt. A termék felszerelésekor kövesse a gyártó utasításait és a gyártó által javasolt alkatrészeket használja. Ha a termék kocsin van, a mozgatást óvatosan kell végezni.

! Semmiféle idegen tárgyat ne dugjon a monitor burkolatán lévő résekbe! Ez tönkre tehet egyes elektromos alkatrészeket, tüzet vagy áramütést okozva. Ne öntsön folyadékot a monitorra.

! A terméket soha ne helyezze az előlapjára fektetve a padlóra.

! Ha a monitort falra vagy polcra szereli, használjon a gyártó által jóváhagyott szerelőkészletet és kövesse a készlet utasításait.

! A monitor körül maradjon hely, ahogy alul látható. Egyébként elégtelen lehet a levegő áramlása, ami túlhevüléshez vezethet, tüzet okozhat vagy a monitort tönkre teheti.

A monitor fali vagy állványon való elhelyezésénél lásd lejjebb a szellőzéshez javasolt minimális távolságot a monitor körül:

Falra szerelés:

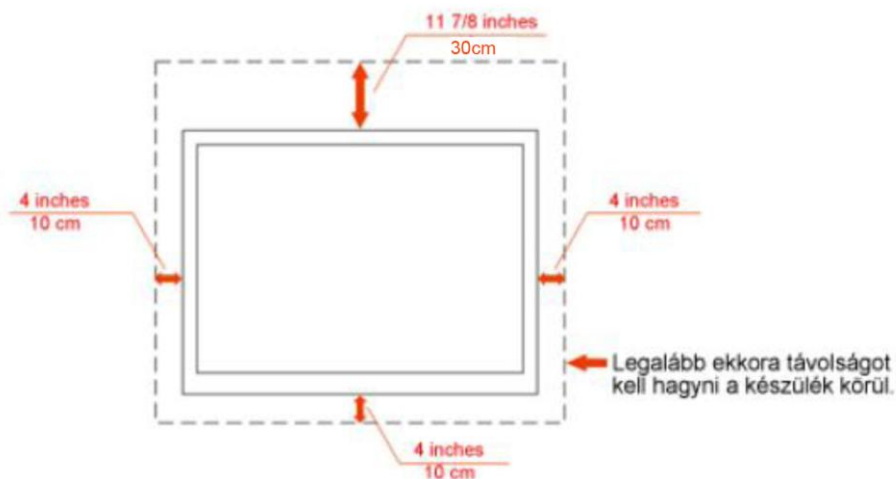

Termék állvánnyal

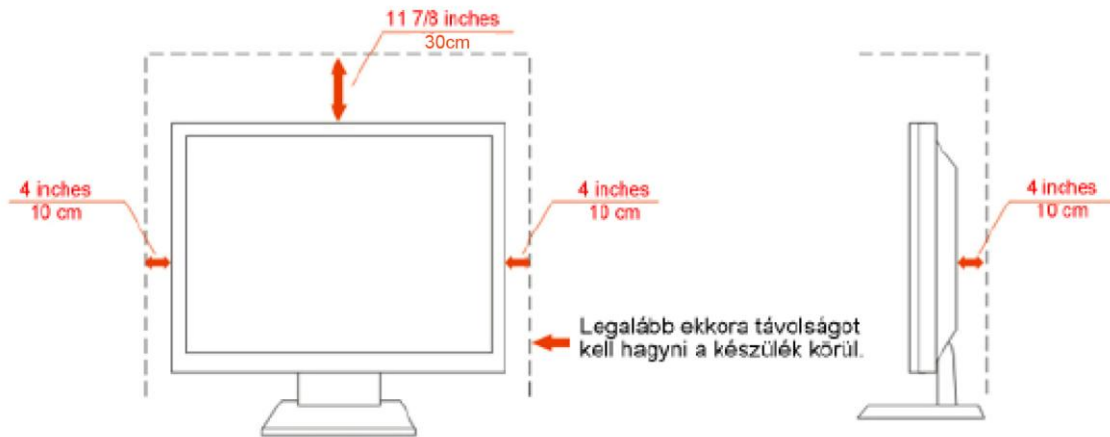

Tisztítás

! Tisztítsa a burkolatot a készlet részét képező kendővel. Használjon kímélő tisztítószeret a foltok letisztításához, mert az erősebb termékek a burkolatot károsíthatják.

! A tisztítás során legyen óvatos, és győződjön meg arról, hogy a tisztítófolyadék nem folyt-e be a termékbe. A tisztításhoz használt kendő legyen puha, mert a durva kendők összekarcolhatják a képernyő felületét.

! A tisztítás előtt válassza le a készüléket az elektromos hálózatról.



Egyéb

 Ha a termékből szokatlan szag áramlik vagy az furcsa hangot ad vagy füstöl, akkor AZONNAL válassza le azt az elektromos hálózatról és értesítse a szervizközpontot.

 Ügyeljen, hogy a szellőzőnyílásokat ne zárja el asztal vagy függöny.

 Működés közben ne tegye ki az LCD monitort erős rázkódásnak vagy nagy ütésnek.

 Működés és szállítás közben ügyeljen, hogy ne ütődjön vagy essen le a monitor.

Beállítás

A doboz tartalma



Monitor



Használati usasítás CD



Allvány



Monitor talp



Hálózati kábel



Analog kábel

Az állvány

A állvány a következő lépésekkel történik.

Beállítás:

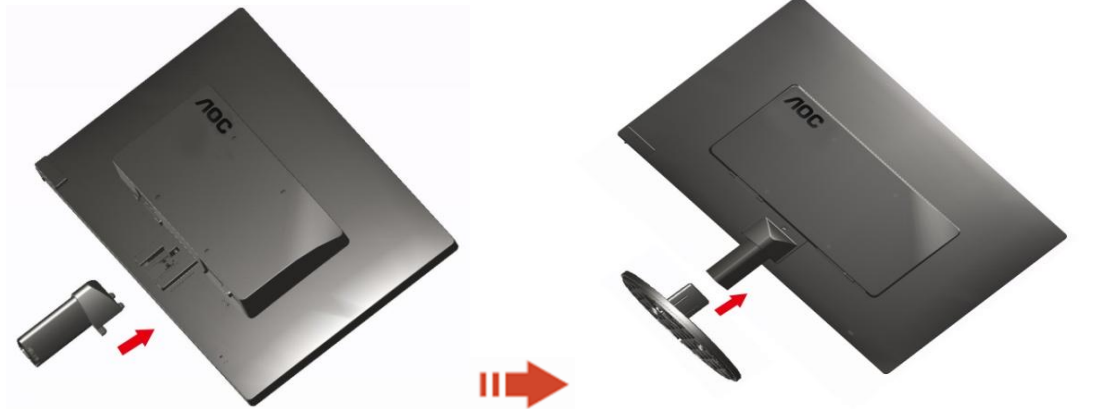

Eltávolítás:

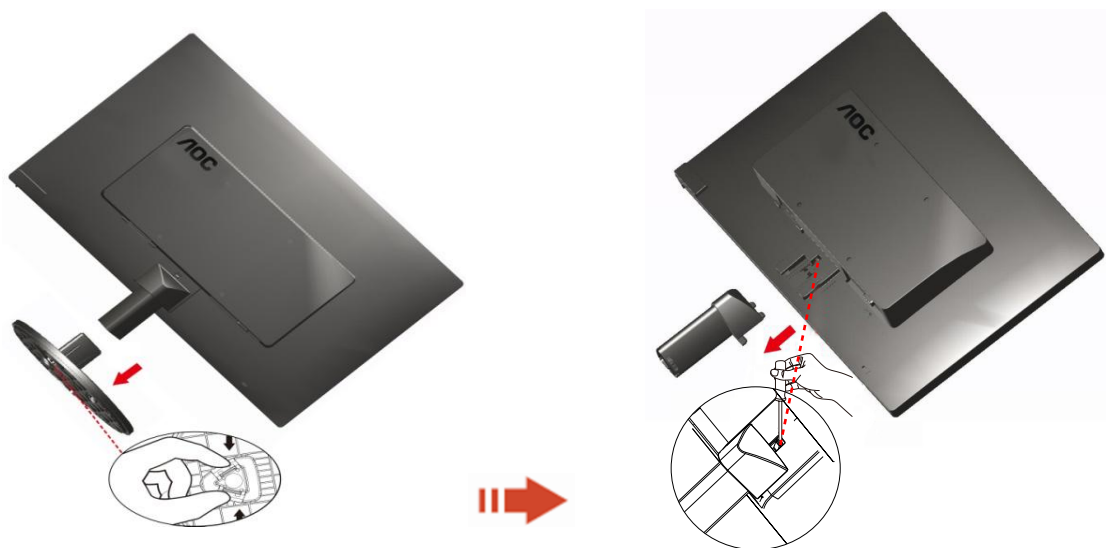

A látószög beállítása

Az optimális nézőszög beállításához tanácsos szemből néznie a monitort, majd saját igénye szerint beállítani a monitor szögét.

Tartsa meg a monitor talpát, nehogy felborítsa a monitort, miközben annak dőlésszögét állítja..

1>A monitor nézőszöge -5° ~ 15° fok között állítható.

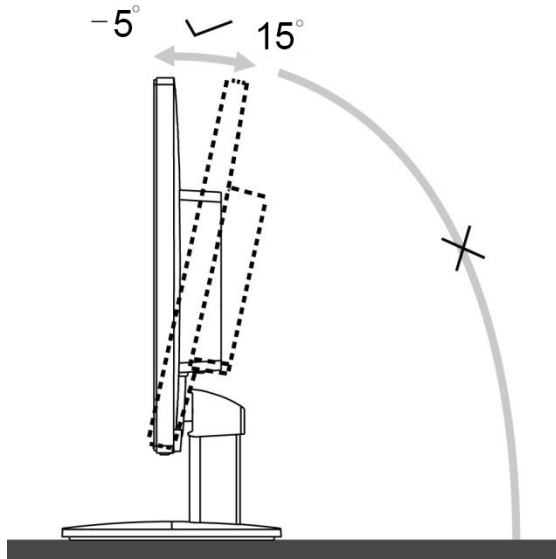

MEGJEGYZÉS:

A monitor dőlésszögének állítása közben ne érintse meg az LCD-panel felületét. Ettől megsérülhet vagy akár el is törhet az LCD-panel.

A monitor csatlakoztatása

Kábelcsatlakozók a monitor és a számítógép hátulján:

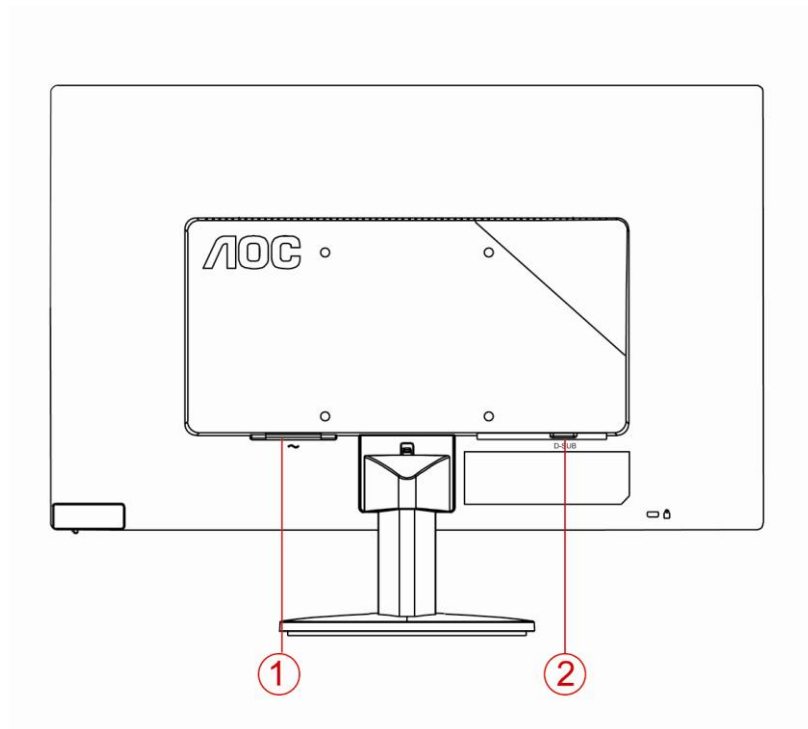

1. Áram
2. Analóg (DB-15 VGA kábel)

A berendezés védelme érdekében mindig kapcsolja ki a számítógépet és az LCD monitort a csatlakoztatás előtt.

- 1 Dugja a tápkábelt a monitor hátulján lévő váltakozó áramú bemeneti aljzatba.
- 2 Csatlakoztassa a 15 érintkezős D-Sub kábel egyik végét a monitor hátuljához, a másikat pedig a számítógép D-Sub portjához.
- 3 Kapcsolja be a monitort és a számítógépet.

Ha a monitor képet jelenít meg, akkor a telepítés elkészült. Amennyiben nem, olvassa el a Hibaelhárítás című részt.

A fali konzol felszerelése

Külön rendelhető fali konzol felszerelésének előkészületei.

E2070S_{WN}



A monitort külön megvásárolható fali konzolra lehet szerelni. Az eljárás megkezdése előtt húzza ki a tápkábelt.

Kövesse ezeket a lépéseket:

- 1 Távolítsa el a talpat.
- 2 Tartsa be a gyártó utasításait a fali konzol összeszerelésékor.
- 3 Illessze a fali konzolt a monitor hátuljára. Hozza egy vonalba a konzolon és a monitor hátulján lévő lyukakat.
- 4 Helyezze be a 4 db csavart a lyukakba és húzza meg őket.
- 5 Csatlakoztassa újra a kábeleket. Olvassa el a külön rendelhető fali konzol használati utasítását a falra szerelést illetően.

Megjegyzés :A VESA szerelő csavarlyukak nem elérhetők minden típus esetében. Kérjük érdeklődjön a forgalmazónál vagy az AOC hivatalos osztályán.

Beállítás

Optimális felbontás beállítása

Windows 10

Windows 10 esetében:

- Kattintson a jobb egérgombbal a **START** gombra.
- Kattintson a „VEZÉRLŐPULT” elemre.

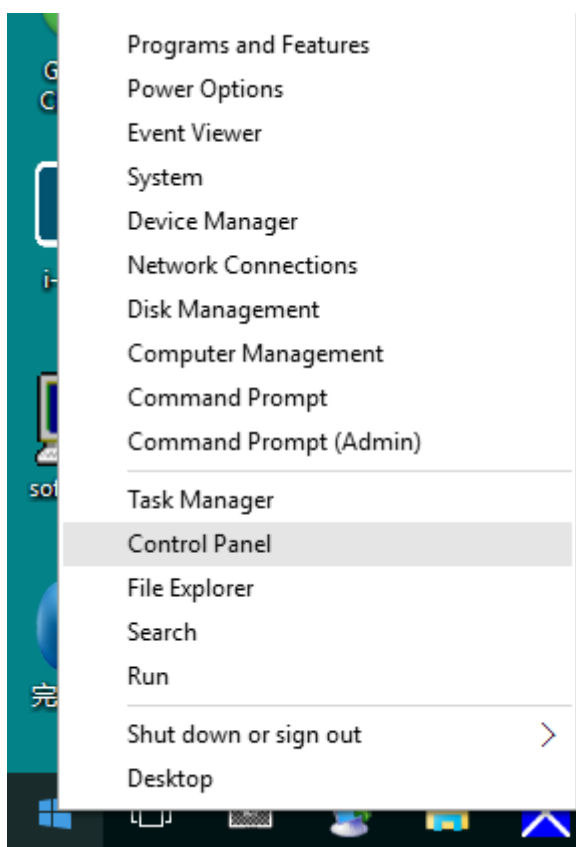

- Kattintson a „MEGJELENÍTÉS” elemre.

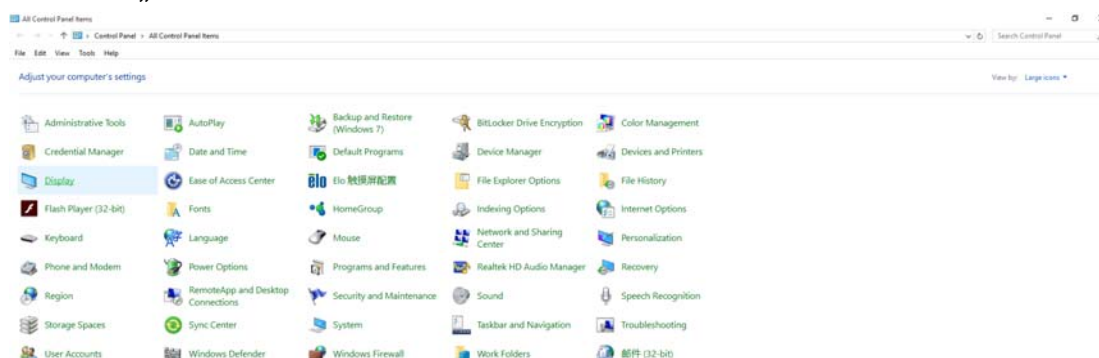

- Kattintson a „Megjelenítés beállításainak módosítása” gombra.

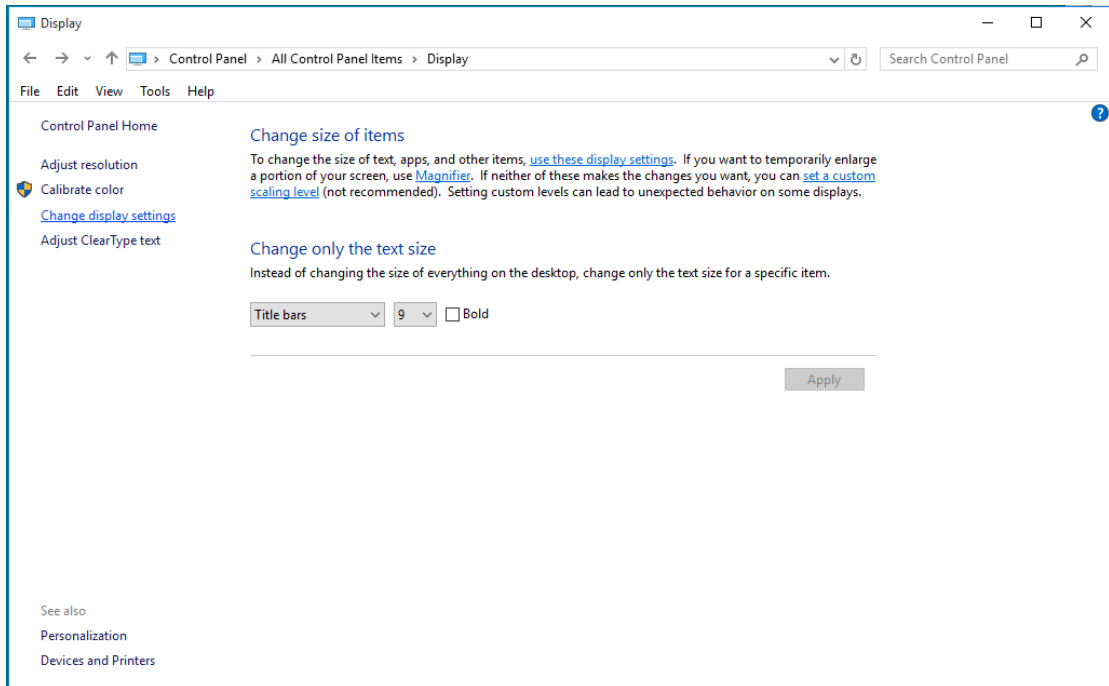

- Állítsa a felbontás **SLIDE-BAR (CSÚSZKÁT)** az optimális előre beállított értékre.

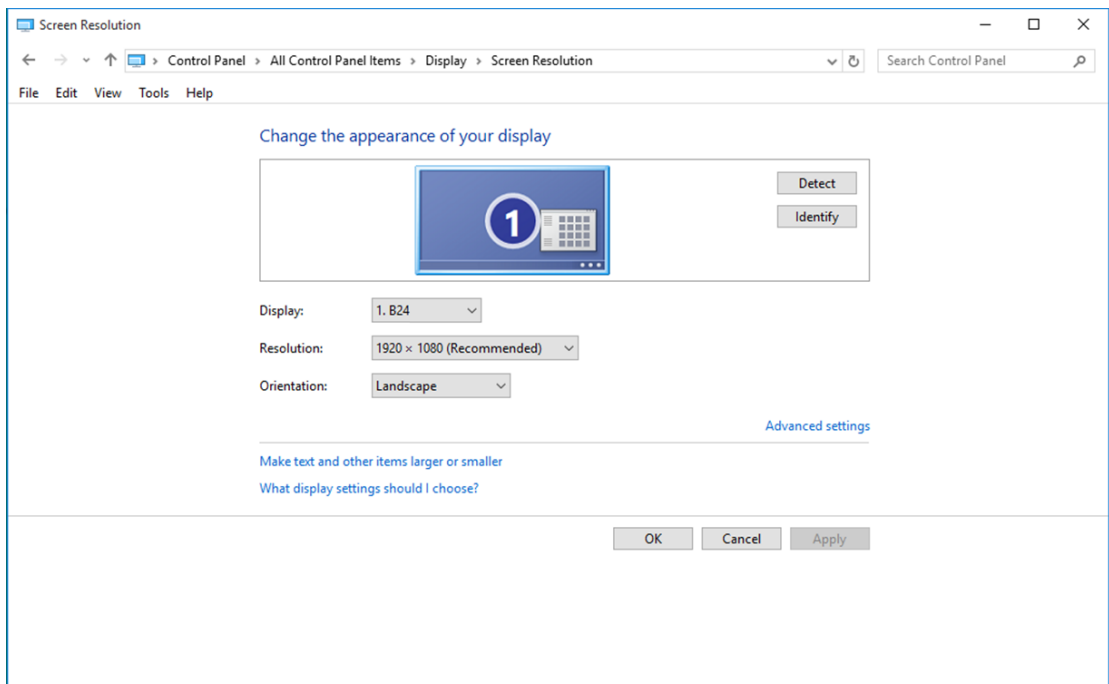

Windows 8

Windows 8 esetében:

- Kattintson jobb gombbal, majd kattintson a **Minden alkalmazás** elemre a kijelző jobb alsó sarkában.

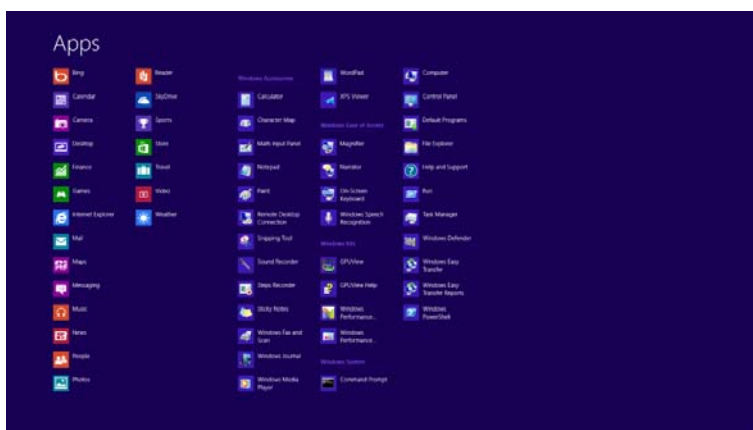
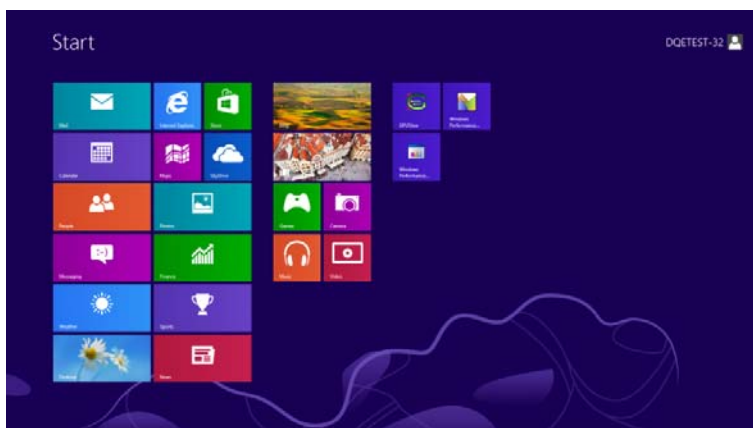

- Állítsa be a „Megtekintés szempontja” elemet „Kategória” értékre.
- Kattintson a „Megjelenés és testreszabás” elemre.



- Kattintson a „MEGJELENÍTÉS” elemre.

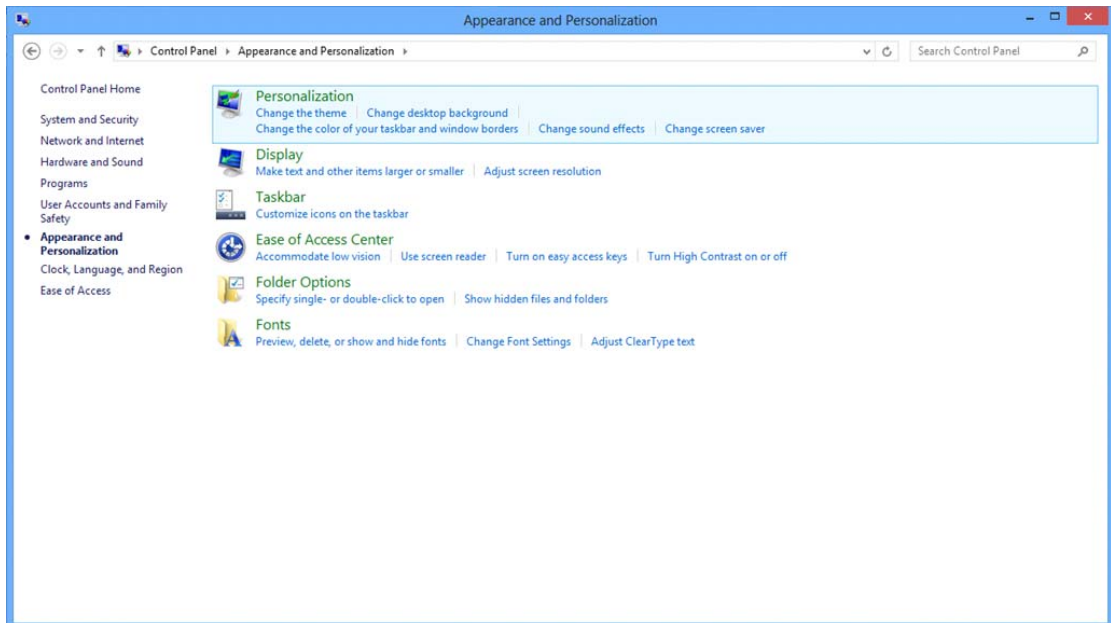

- Állítsa a felbontás **SLIDE-BAR (CSÚSZKÁT)** az optimális előre beállított értékre.

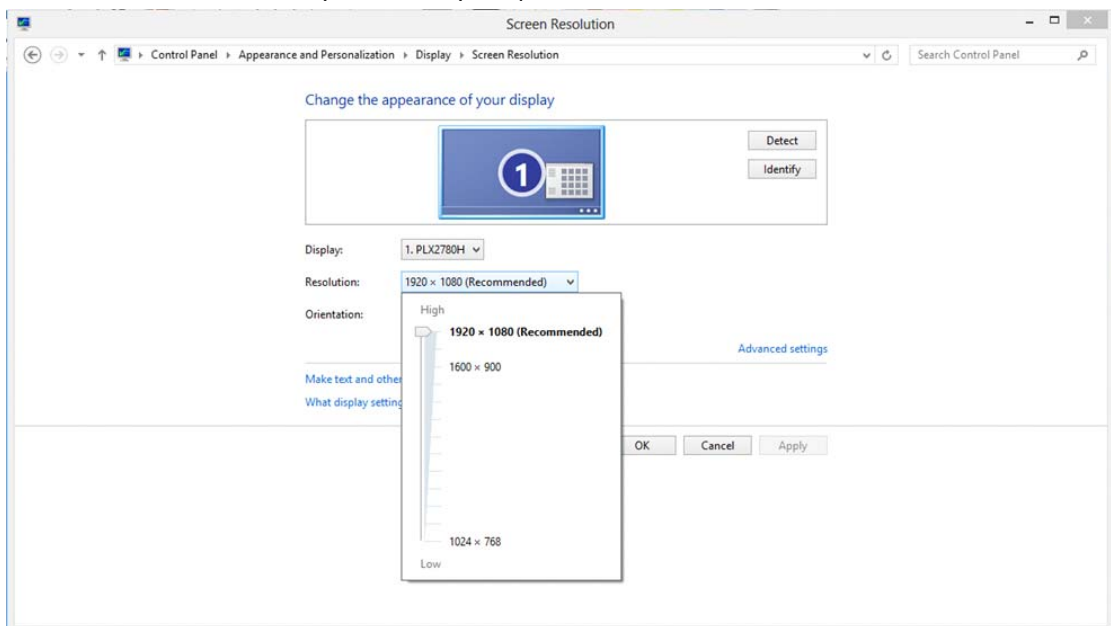

Windows 7

Windows 7 esetében:

- Kattintson a **START** gombra.
- Kattintson a „**VEZÉRLŐPULT**” elemre.

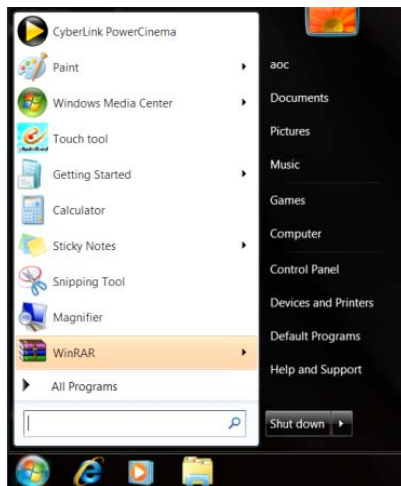

- Kattintson a „**Megjelenés**” elemre.

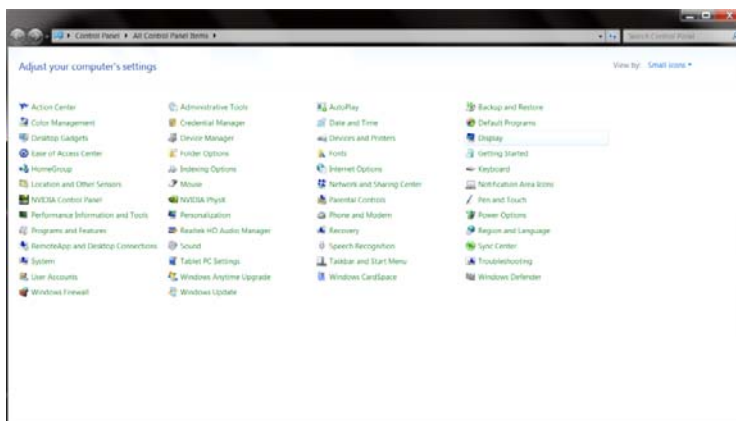

- Kattintson a „**MEGJELENÍTÉS**” elemre.

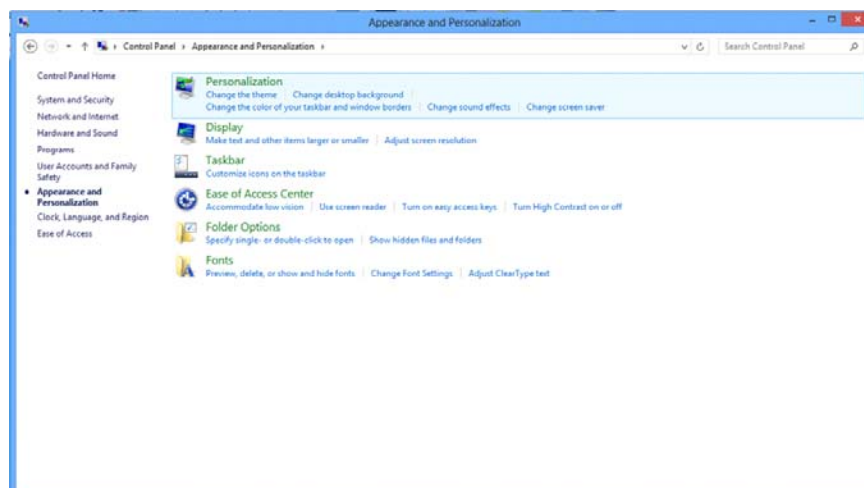

- Kattintson a „Megjelenítés beállításainak módosítása” gombra.

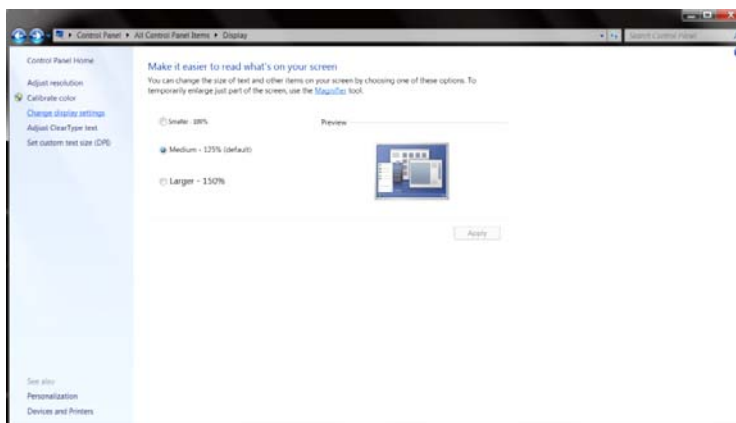

- Állítsa a felbontás **SLIDE-BAR (CSÚSZKÁT)** az optimális előre beállított értékre.

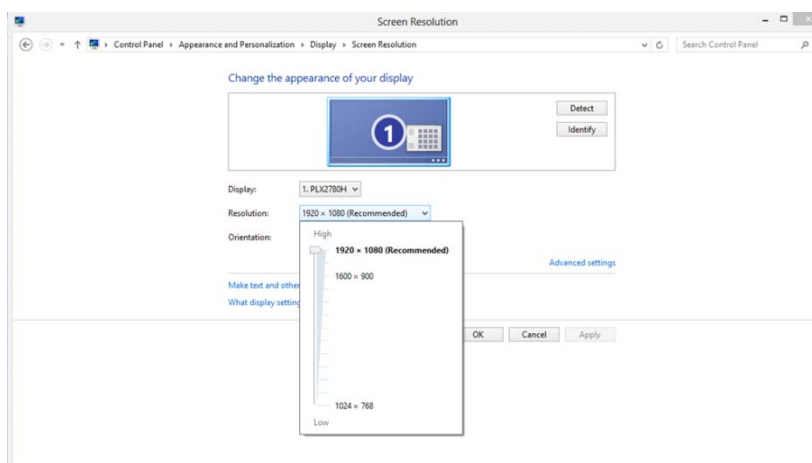

Gyorsgombok



Tápfeszültség/MENÜ

Kikapcsolt állapotban nyomja meg a  gombot a monitor bekapcsolásához.



Bekapcsolt állapotban nyomja meg a  gombot folyamatosan kb. 3 mp-ig a monitor kikapcsolásához.

OSD beállítás:





Alapvető és egyszerű utasítások a vezérlőgombokon.

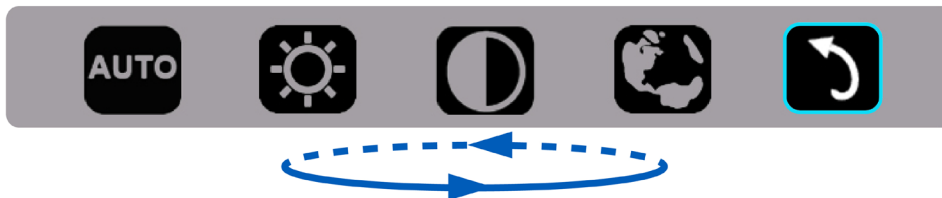

1) Nyomja meg az alsó gombot  az OSD ablak aktiválásához.

2) A funkciók bármelyikét kiválaszthatja az alsó gomb  gyors ismételt megnyomásával. A kék doboz a gomb megnyomására jobbra lép. Amint a kék doboz a kívánt funkcióra lépett, elengedheti a  gombot. Vegye figyelembe, hogy a választás csak egy irányban lehetséges, mert mindig visszatér a menü első elemére. A kék doboz a kiválasztott funkción marad kb. 3 másodpercig és a funkció ikon a választás megerősítéseként háromszor felvillan az OSD első szintjén, majd aktiválódik.



Auto.			A kép vízszintes/függőleges helyzetének, fókuszának és időzítésének automatikus beállítására szolgál.
Fényerő		0 és 100	Fényerő beállítása 0 és 100 között
Kontraszt		0 és 100	Kontraszt beállítása 0 és 100 között
Nyelv		Angol, francia, spanyol, portugál, német, olasz, holland, svéd, finn, lengyel, cseh, orosz, koreai, hagyományos kínai, egyszerűsített kínai és japán.	Az OSD nyelv kiválasztása Az alapértelmezett nyelv az angol.
Kilépés			Kilép az OSD főmenüből

1. A főmenü eltűnik, ha körülbelül 3 másodpercig nincs beavatkozás.
2. Az almenü eltűnik, ha körülbelül 3 másodpercig nincs beavatkozás.
3. Mielőtt belépne az OSD menübe, a monitor kikapcsolódik, ha az alsó gombot több mint 3 másodpercig lenyomva tartják.

LED kijelzők

Állapot	LED színe	
Teljes bekapcsolás üzemmód	Zöld	
Aktív kikapcsolás üzemmód	villogó zöld	

Illesztőprogram

Monitor illesztőprogram

Windows 10

- Indítsa el a Windows® 10 rendszert.
- Kattintson a jobb egérgombbal a **START** gombra.
- Kattintson a „Vezérlőpult” elemre.

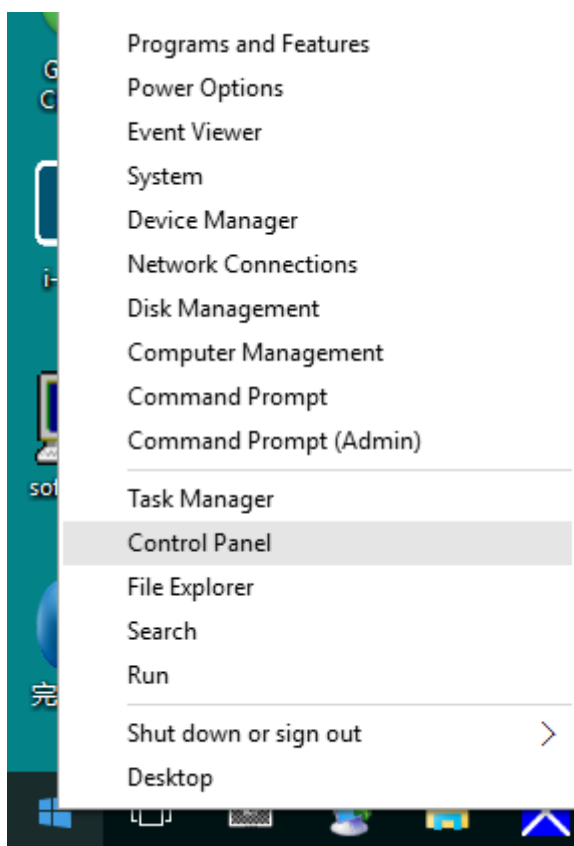

- Kattintson a „Megjelenítés” ikonra.

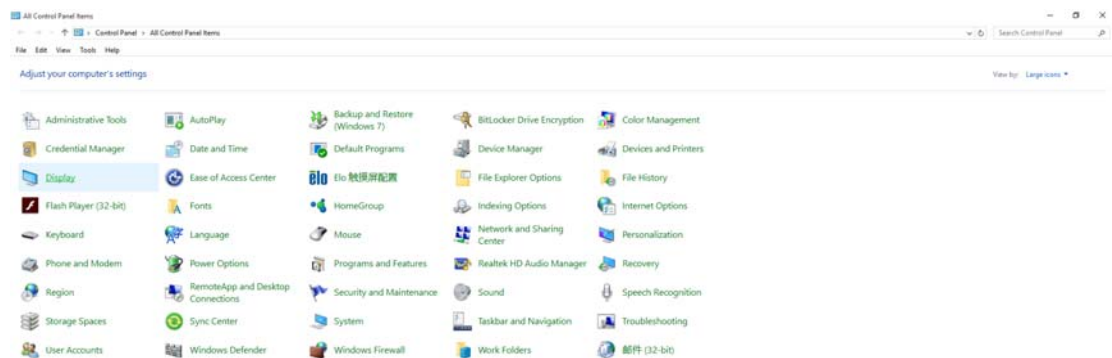

- Kattintson a „**Megjelenítés beállításainak módosítása**” gombra.

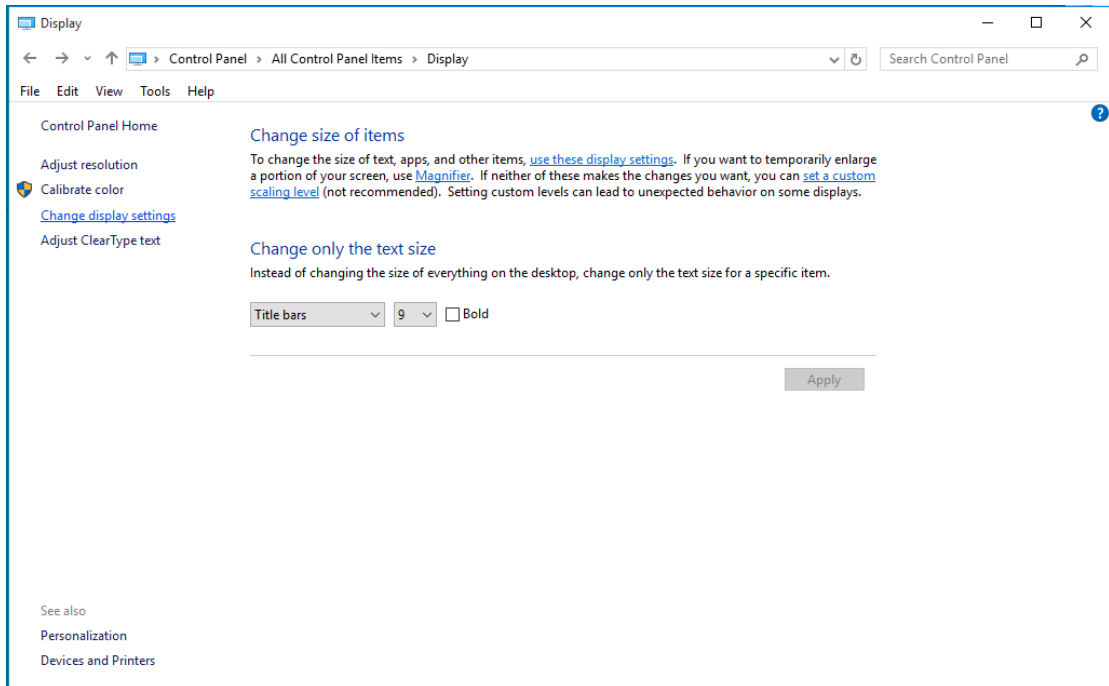

- Kattintson a „**Speciális beállítások**” gombra.

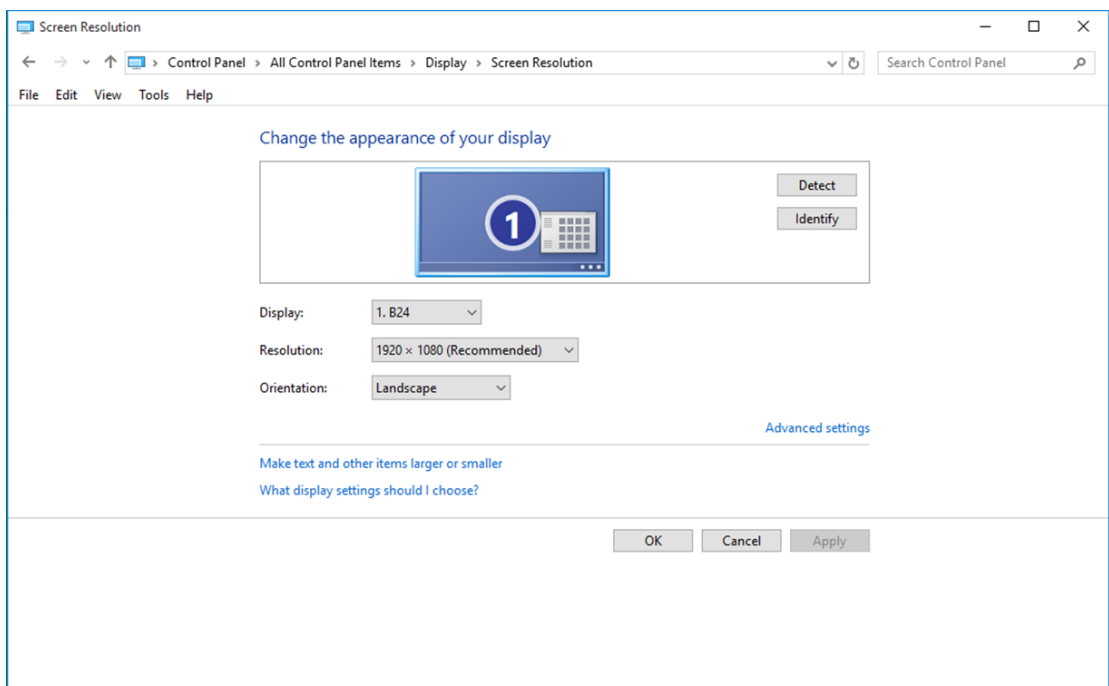

- Kattintson a „Monitor” fülre, majd kattintson a „Tulajdonságok” gombra.

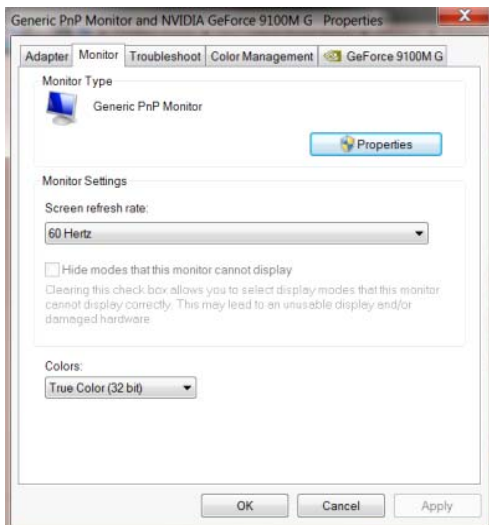

- Kattintson az „Illesztőprogram” lapra.

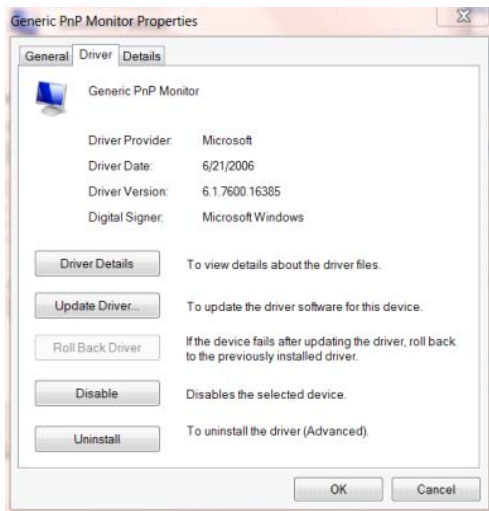

- Nyissa meg az „Illesztőprogram frissítése - Általános PnP Monitor” ablakot az „Illesztőprogram frissítése...” elemre történő kattintással, majd kattintson az „Illesztőprogram keresése a számítógépen” gombra.

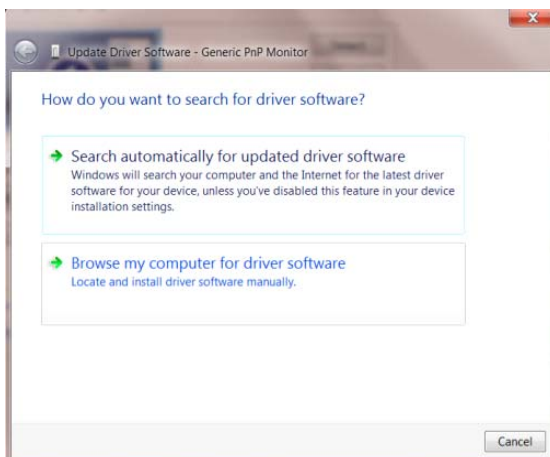

- Jelölje ki a „**Kiválasztom a megfelelő illesztőprogramot a számítógépen lévőkhöz közül**” elemet.

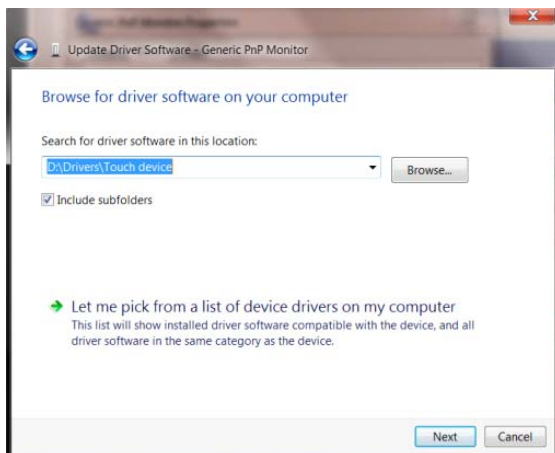

- Kattintson a „**Telepítés lemezről**” gombra. Kattintson a „**Tallózás**” gombra, majd keresse meg a következő könyvtárat:

X:\Driver\module name (Ahol az X a CD-ROM meghajtó betűjele).

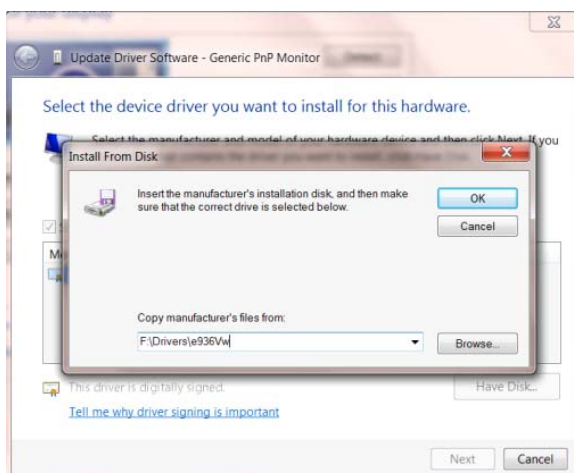

- Jelölje ki az „**xxx.inf**” fájlt, majd kattintson a „**Megnyitás**” gombra. Kattintson az „**OK**” gombra.
- Válassza ki monitorjának típusát, majd kattintson a „**Tovább**” gombra. Megtörténik a fájlok átmásolása a CD-ről a számítógép merevlemezére.
- Zárja be az összes megnyitott ablakot, és vegye ki a CD-lemezt.
- Indítsa újra a rendszert. A rendszer automatikusan kiválasztja a maximális képfrissítési sebességet és a megfelelő színprofilokat.

Windows 8

- Indítsa el a Windows® 8 rendszert.
- Kattintson jobb gombbal, majd kattintson a **Minden alkalmazás** elemre a kijelző jobb alsó sarkában.

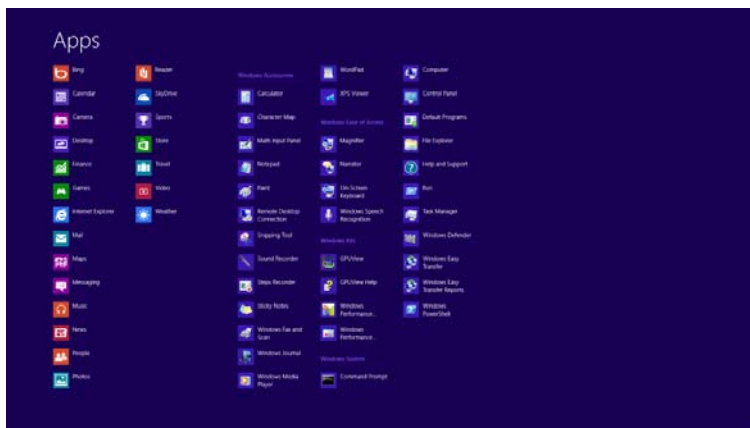

- Kattintson a „Vezérlőpult” ikonra.
- Állítsa be a „Megtekintés szempontja” elemet „Nagyméretű ikonok” vagy „Kisméretű ikonok” értékre.

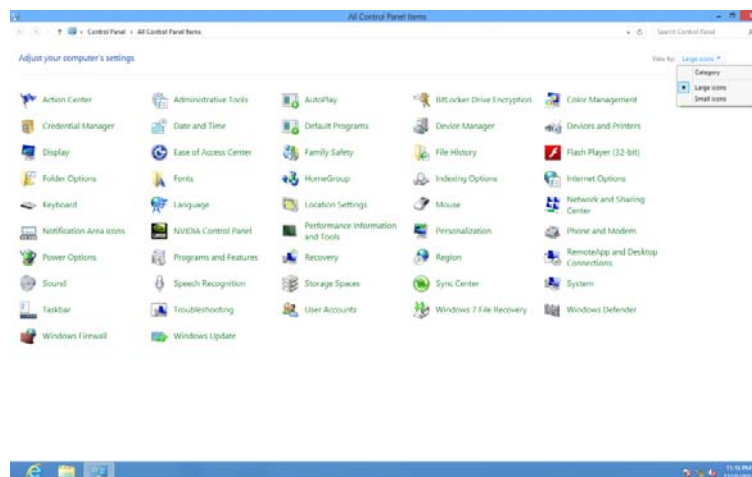

- Kattintson a „Megjelenítés” ikonra.

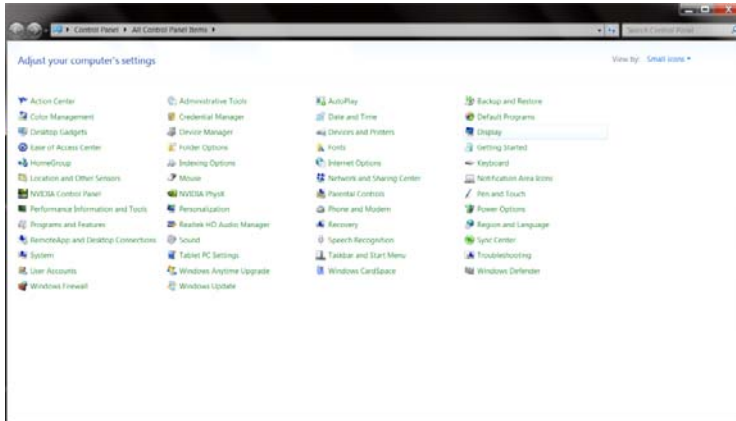

- Kattintson a „Megjelenítés beállításainak módosítása” gombra.

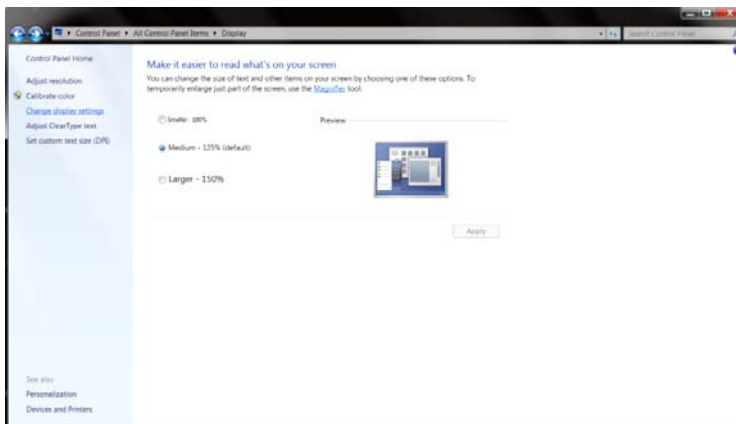

- Kattintson a „Speciális beállítások” gombra.

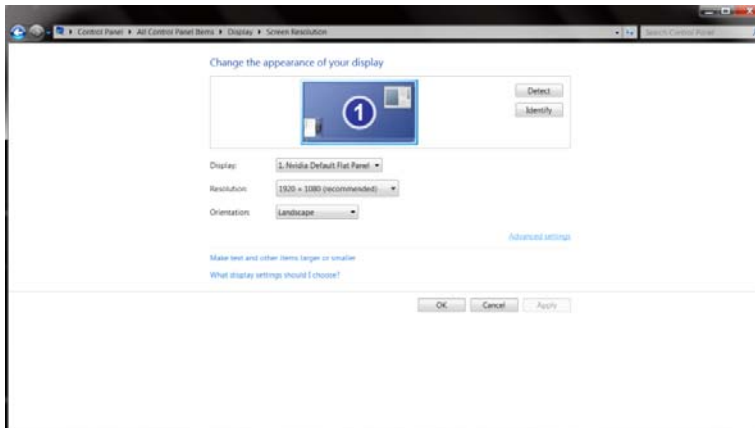

- Kattintson a „Monitor” lapra, majd kattintson a „Tulajdonságok” gombra.

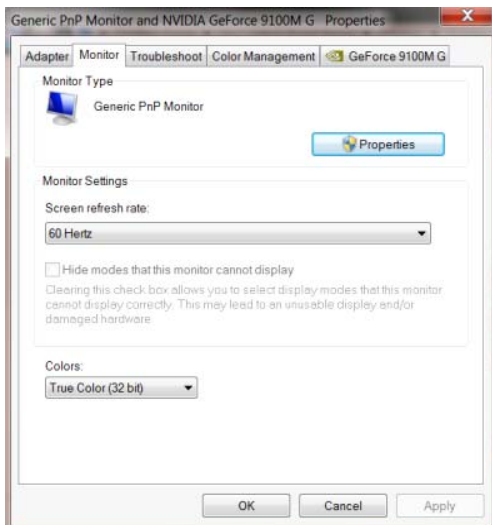

- Kattintson az „Illesztőprogram” lapra.

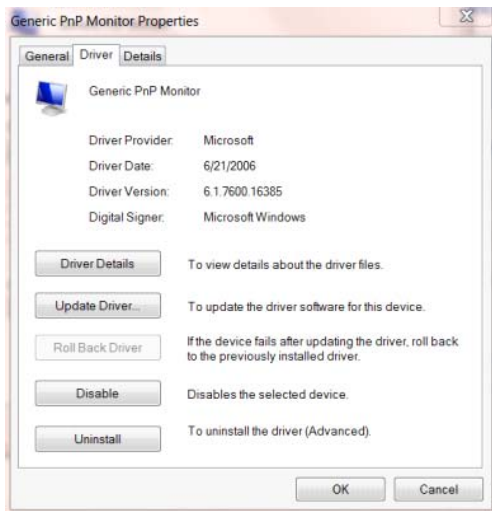

- Nyissa meg az „Illesztőprogram frissítése - Általános PnP Monitor” ablakot az „Illesztőprogram frissítése...” elemre történő kattintással, majd kattintson az „Illesztőprogram keresése a számítógépen” gombra.

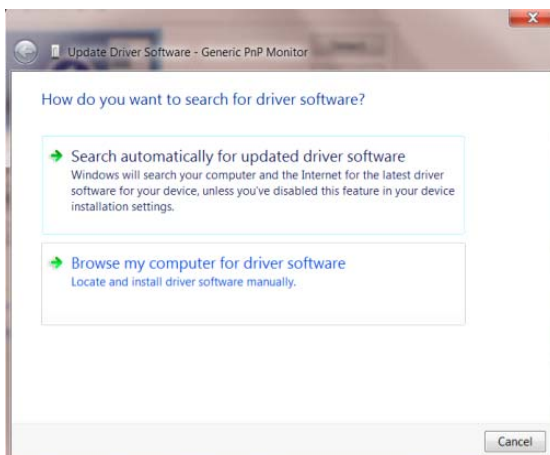

- Jelölje ki a „**Kiválasztom a megfelelő illesztőprogramot a számítógépen lévőkhöz közül**” elemet.

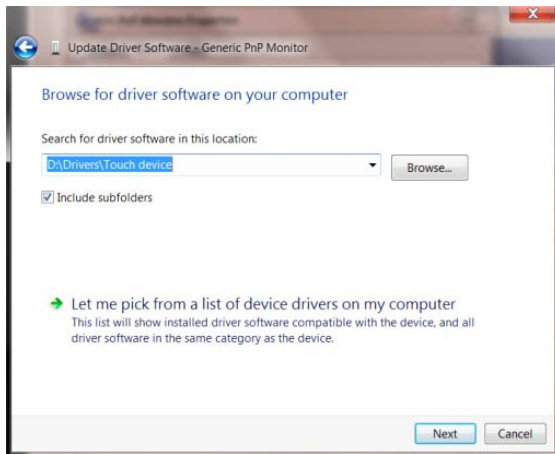

- Kattintson a „**Telepítés lemezről**” gombra. Kattintson a „**Tallózás**” gombra, majd keresse meg a következő könyvtárat:

X:\Driver\module name (Ahol az X a CD-ROM meghajtó betűjele).

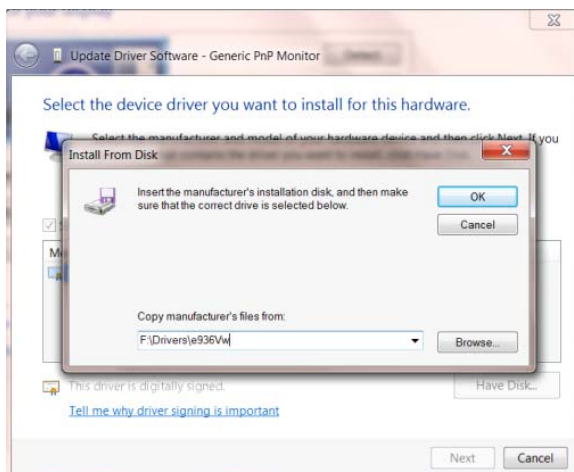

- Jelölje ki az „**xxx.inf**” fájlt, majd kattintson a „**Megnyitás**” gombra. Kattintson az „**OK**” gombra.
- Válassza ki a monitor típusát, majd kattintson a „**Tovább**” gombra. Megtörténik a fájlok átmásolása a CD-ről a számítógép merevlemezére.
- Zárja be az összes megnyitott ablakot, és vegye ki a CD-lemezt.
- Indítsa újra a rendszert. A rendszer automatikusan kiválasztja a maximális képfrissítési sebességet és a megfelelő színprofilokat.

Windows 7

- Indítsa el a Windows® 7 rendszert.
- Kattintson a „**Start**” gombra, majd a „**Vezérlőpult**” elemre.

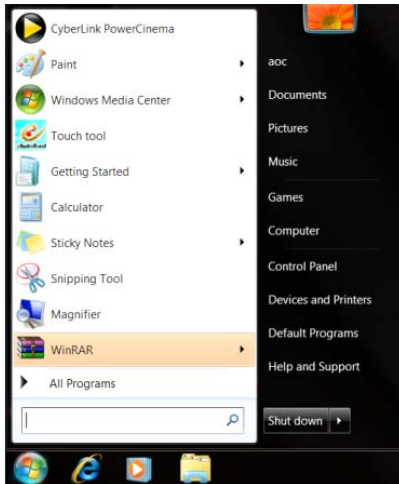

- Kattintson a „**Megjelenítés**” ikonra.

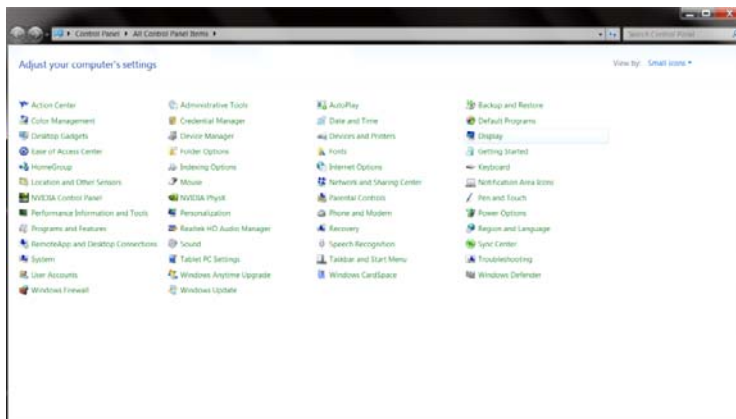

- Kattintson a „**Megjelenítés beállításainak módosítása**” gombra.

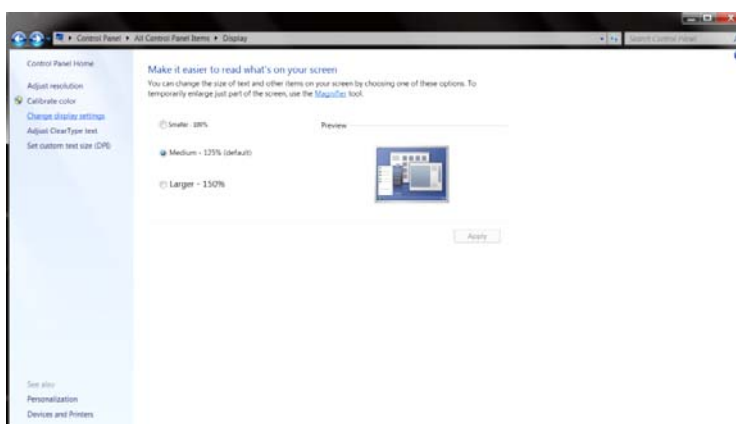

- Kattintson a „**Speciális beállítások**” gombra.

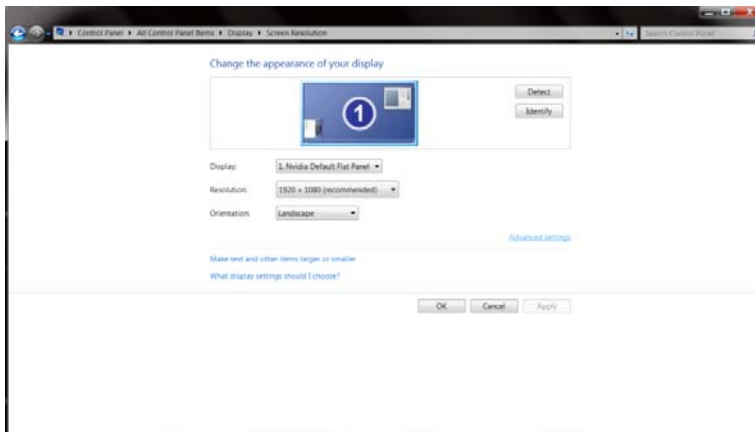

- Kattintson a „**Monitor**” fülre, majd kattintson a „**Tulajdonságok**” gombra.

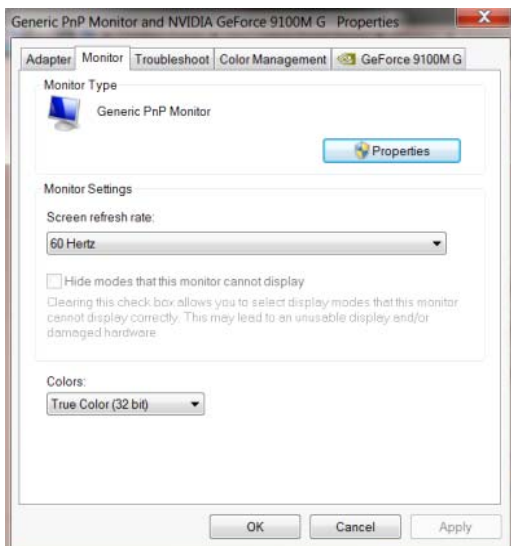

- Kattintson az „**Illesztőprogram**” lapra.

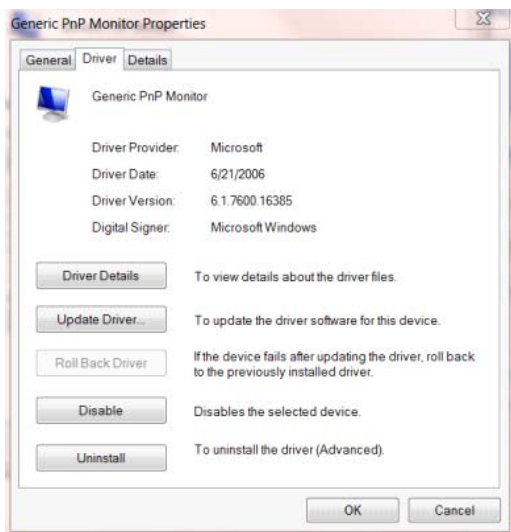

- Nyissa meg az „**Illesztőprogram frissítése - Általános PnP Monitor**” ablakot az „**Illesztőprogram frissítése...**” elemre történő kattintással, majd kattintson az „**Illesztőprogram keresése a számítógépen**” gombra.

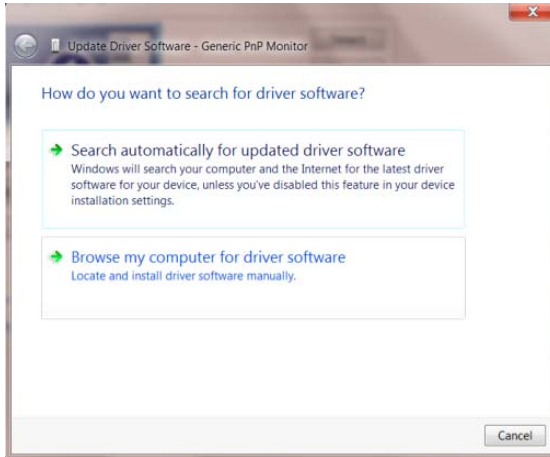

- Jelölje ki a „**Kiválasztom a megfelelő illesztőprogramot a számítógépen lévők közül**” elemet.

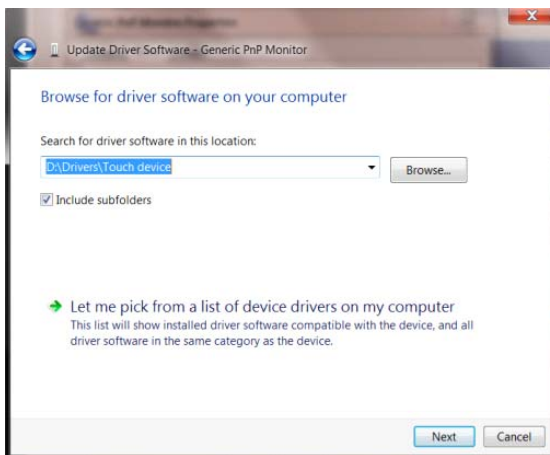

- Kattintson a „**Telepítés lemezről**” gombra. Kattintson a „**Tallózás**” gombra, majd keresse meg a következő könyvtárat:

X:\Driver\module name (Ahol az X a CD-ROM meghajtó betűjele).

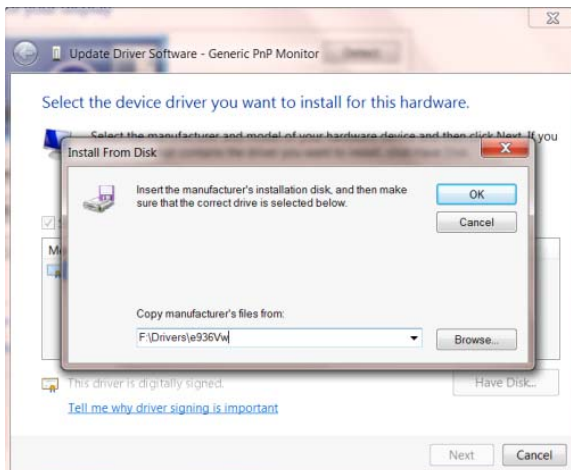

- Jelölje ki az „**xxx.inf**” fájlt, majd kattintson a „**Megnyitás**” gombra. Kattintson az „**OK**” gombra.
- Válassza ki monitorjának típusát, majd kattintson a „**Tovább**” gombra. Megtörténik a fájlok átmásolása a CD-ről a számítógép merevlemezére.
- Zárja be az összes megnyitott ablakot, és vegye ki a CD-lemezt.
- Indítsa újra a rendszert. A rendszer automatikusan kiválasztja a maximális képfrissítési sebességet és a megfelelő színprofilokat.

i-Menu



Üdvözlí Önt az AOC által kifejlesztett „i-Menu” szoftver. Az i-Menu lehetővé teszi, hogy a monitoron lévő OSD gomb helyett a képernyőn megjelenő menük segítségével könnyedén beállítsa a monitor megjelenítési módját. A szoftver telepítéséhez kattintson ide. A telepítési folyamat végrehajtásához kövesse a telepítési útmutatót.



e-Saver



Üdvözljük az AOC e-Saver monitor energiagazdálkodási szoftverében! Az AOC e-Saver intelligens kikapcsolás funkcióval rendelkezik, ami lehetővé teszi, hogy a monitor kikapcsolódjon bármilyen állapotban is van a PC (Be, Ki, Alvás vagy Képernyőkímélő). A tényleges kikapcsolási idő egyéni beállításainak függvénye (lásd az alábbi példát). Kattintson a „driver/e-Saver/setup.exe” fájlra az e-Saver szoftver telepítésének indításához, majd kövesse a telepítő varázsló utasításait a szoftvertelepítés elvégzéséhez.

A négy PC-állapotnak megfelelő ikon alatt kiválaszthatja a legördülő menüből a monitor automatikus kikapcsolódásáig tartó időt (percben). A fenti példák szemléltetve:

- 1) A monitor soha nem kapcsolódik ki, amikor a PC bekapcsolt állapotban van.
- 2) A monitor automatikusan kikapcsolódik 5 perccel a PC kikapcsolása után.
- 3) A monitor automatikusan kikapcsolódik 10 perccel a PC alvó/készenléti módba állítása után.
- 4) A monitor automatikusan kikapcsolódik 20 perccel a képernyőkímélő megjelenése után.

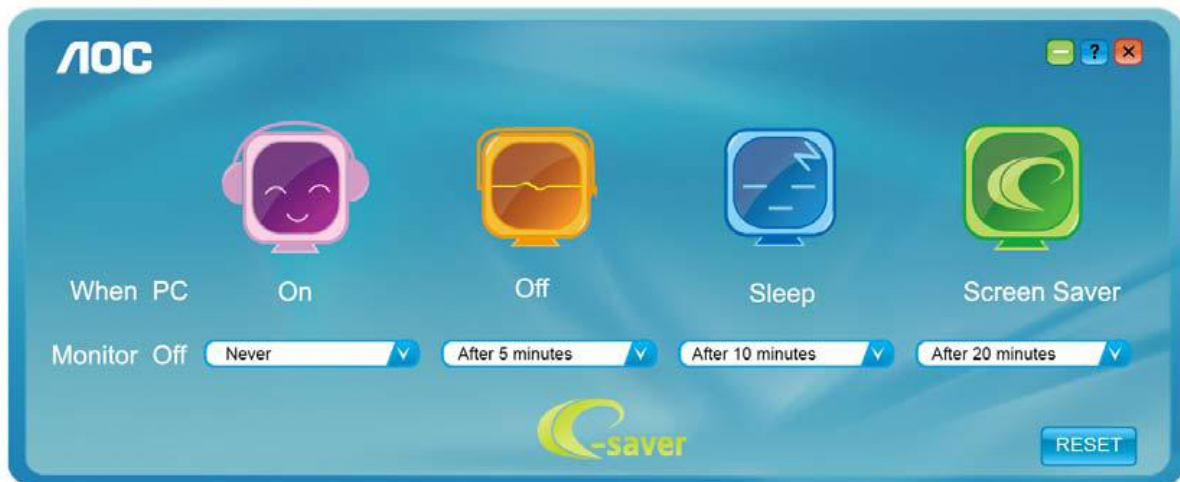

Kattintson a „RESET” (Alaphelyzet) gombra a e-Saver alábbi alapértelmezett értékekre történő állításához.

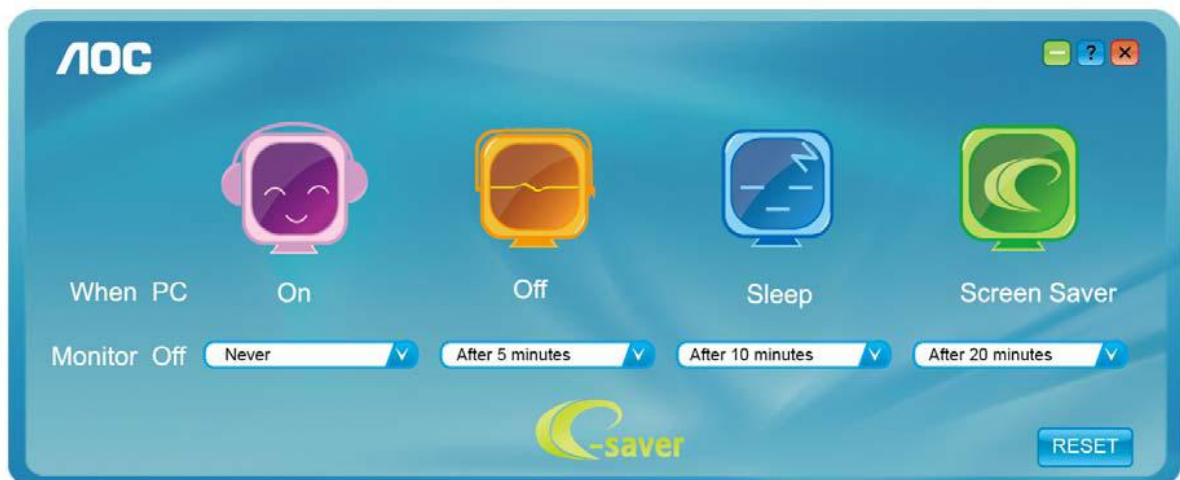

Screen+



Üdvözlí Önt az AOC által kifejlesztett "Screen+" szoftver. A Screen+ szoftver egy asztalmegosztó eszköz, amely panelekre osztja az asztalt, ahol az egyes panelekben más-más látható. Csúpán az ablakot kell áthúznia a megfelelő panelbe, hameg akarja nyitni. Többmonitoros megjelenítést is támogat, hogy megkönnyítse munkáját. Kövesse a telepítő szoftver utasításait az alkalmazás telepítéséhez.

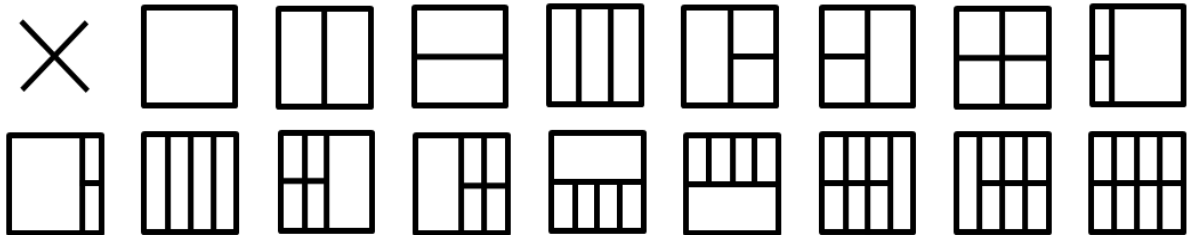

Hibaelhárítás

Probléma és kérdés	Lehetséges megoldások
A bekapcsolt állapotot jelző LED NEM világít	Győződjön meg arról, hogy az üzemkapcsoló be van kapcsolva, és hogy megfelelően csatlakozik a hálózati tápkábel egy földelt konnektorhoz, illetve a monitorhoz.
Nincsenek képek a képernyőn	<ul style="list-style-type: none"> • A tápkábel megfelelően van csatlakoztatva? Ellenőrizze a tápkábel csatlakoztatását és magát a tápfeszültséget. • A kábel megfelelően van csatlakoztatva? (D-sub kábellel csatlakoztatva) Ellenőrizze a DB-15 kábelkapcsolatot. • Ha a készülék be van kapcsolva, akkor indítsa újra azt, hogy megtekintse az induló képernyőt (a bejelentkezési képernyőt) – amely minden esetben megjelenik. Ha a kezdőképernyő (a login képernyő) jelenik meg, indítsa el a számítógépet a megfelelő módon (biztonságos mód a Windows ME/XP/2000 rendszerre vonatkozóan), majd változtassa meg a video kártya frekvenciáját. (Nézzze meg a következőt: Beállítások és Optimális felbontás) Ha az induló képernyő (a login képernyő) nem jelenik meg, lépjen kapcsolatba a kereskedője szervizközpontjával. • Látja az "Nem támogatott input" feliratokat a képernyőn? Ezt az üzenetet akkor láthatja, amikor a videokártyáról jövő jel túllépi a maximális felbontást, amelyet a monitor megfelelően kezelni képes. Állítsa be a maximális felbontást és frekvenciát úgy, hogy a monitor megfelelően kezelni tudja. • Győződjön meg arról, hogy telepítették az AOC LCD-monitorok illesztőprogramjait (az AOC monitorok illesztőprogramjait a következő webhelyről lehet letölteni: ide).
A kép életlen és szellemképes	Állítsa be a kontraszt és fényerő értékeit. Nyomja meg az automatikus módosításhoz. Ne használjon hosszabbító kábelt vagy kapcsolódobozt. Javasoljuk, hogy csatlakoztassa a monitort közvetlenül a videokártya hátsó kimenetéhez .
A kép ugrál, vibrál vagy az hullámzik	Helyezze el az elektromos zavart okozó elektromos berendezéseket a lehető legtávolabbra a monitortól. A monitor által támogatott maximális képfrissítési frekvenciát használja,

	amely a Ön által használt felbontás mellett lehetséges.
A monitor "Aktív kikapcsolás" üzemmódban maradt.	<p>Ellenőrizze, hogy a számítógép üzemkapcsolója bekapcsolt (ON) állásban van.</p> <p>The Computer Video Card should be snugly fitted in its slot.</p> <p>Győződjön meg arról, hogy a monitor videokábele megfelelően csatlakozik a számítógéphez.</p> <p>Ellenőrizze a monitor videokábelét, és győződjön meg arról, hogy nem görbült el egyetlen egy érintkező sem.</p> <p>Ellenőrizze, hogy a számítógép működőképes a CAPS LOCK billentyű megnyomásával a billentyűzeten, és figyelje meg, hogy kigyullad-e a CAPS LOCK LED. A LED-nek BE, illetve KI kell kapcsolódnia, amikor megnyomják a CAPS LOCK billentyűt.</p>
Valamelyik alapszín hiányzik (VÖRÖS, ZÖLD vagy KÉK)	<p>Ellenőrizze a monitor videokábelét, és győződjön meg arról, hogy az érintkező-tűk nem sérültek-e meg.</p> <p>Győződjön meg arról, hogy a monitor videokábele megfelelően csatlakozik a számítógéphez.</p>
A kép nincs középen, illetve megfelelő méretre állítva	Állítsa be a kép vízszintes és függőleges helyzetét, vagy nyomja meg a gyorsgombot (Főkapcsoló/ Auto).
A kép színe hibás (a fehér nem tűnik fehérnek)	Állítsa be az RGB színegyensúlyt vagy válasszon egy tetszőleges színhőmérsékletet.
Vízszintes avgy függőleges zavarok a képernyőn	<p>Használja a Windows 95/98/2000/ME/XP kikapcsolási funkcióját. Állítsa be a pixelfrekvenciát (CLOCK) és a fókuszt (FOCUS).</p> <p>Nyomja meg az automatikus módosításhoz.</p>

Műszaki adatok

Általános adatok

LCD panel	Típuszám	E2070SWN/E2070SWNL	
	Megjelenítő-rendszer	Színes TFT LCD	
	Megtekinthető képméret	49.4cm átlósan	
	Képpont-méret	0.2712*RGB mm(H) x 0.2712mm(V)	
	Videó	R, G, B analóg	
	Külön szink.	H/V TTL	
	Megjeleníthető színek száma	16,7 millió szín	
	Képpont-órajel	170MHz	
Felbontás	Vízszintes pásztázási tartomány	30 kHz - 83 kHz	
	Vízszintes pásztázási méret (maximum)	433.92mm	
	Függőleges pásztázási tartomány	50 Hz - 76 Hz	
	Függőleges pásztázási méret (maximum)	236.34mm	
	Optimális alapfelbontás	1600 x 900@60Hz	
	Plug and Play	VESA DDC2B/CI	
	Bemeneti csatlakozó	15 érintkezős D-SUB	
	Bemeneti videojel	Analóg: 0,7 Vp-p (szabvány), 75 Ohm	
	Áramforrás	100-240V~, 50/60Hz	
	Energiafogyasztás	Aktív 18W	Készenléti üzemmód < 0.5 W
Fizikai jellemzők	Csatlakozó típusa	15 érintkezős Mini D-Sub	
	Jelkábel típusa	Leválasztható	
Környezeti feltételek	Hőmérséklet:	Üzemi	0° ~ 40 °
		Üzemen kívül	-25° ~ 55°
	Relatív páratartalom:	Üzemi	10% ~ 85% (nem lecsapódó)
		Üzemen kívül	5% ~ 93% (nem lecsapódó)
	Tengerszint feletti magasság:	Üzemi	0~ 3658 m
		Üzemen kívül	0~ 12192 m



E2070SWN

Alapvető Megjelenítési Üzem módok

SZABVÁNY OS	FELBONTÁS	VÍZSZINTES FREKVENCIA (kHz)	FÜGGŐLEGES FREKVENCIA (Hz)
VGA	640x480@60Hz	31.469	59.940
	640x480@72Hz	37.861	72.809
	640x480@75Hz	37.500	75.00
SVGA	800x600@56Hz	35.156	56.250
	800x600@60Hz	37.879	60.317
	800x600@72Hz	48.077	72.188
	800x600@75Hz	46.875	75.000
XGA	1024x768@60Hz	48.363	60.004
	1024x768@70Hz	56.476	70.069
	1024x768@75Hz	60.023	75.029
WSXGA	1280x720@60Hz	45.000	60.000
	1600x900@60Hz	60.000	60.000
IBM MODE DOS	720x400@70Hz	31.469	70.087
XGA	1024x768@72Hz	57.515	72.100
MAC MODE XGA	1024x768@60Hz	48.780	60.001
MAC MODE VGA	640x480@67Hz	35.000	66.667
MAC MODE SVGA	832x624@75Hz	49.725	74.551
MAC MODE XGA	1024x768@75Hz	60.241	74.927

Érintkező kiosztás

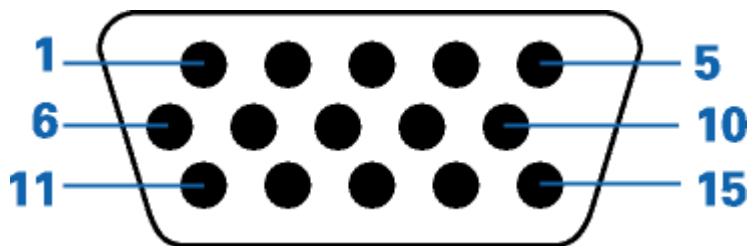

Érintkező száma	A jelkábel 15 érintkezős vége
1	Video-Vörös
2	Video-Zöld
3	Video-Kéks
4	N.C.
5	Kábelérzékelés
6	GND-R
7	GND-G
8	GND-B
9	+5V
10	Föld
11	N.C.
12	DDC soros adat
13	V-szinkr.
14	F-szinkr.
15	DDC soros időzítés

Plug and Play

Plug and Play DDC2B szolgáltatás

Ez a monitor VESA DDC2B képességekkel van ellátva a VESA DDC SZABVÁNY előírásainak megfelelően. Lehetővé teszi, hogy a monitor közölje a gazdarendszerrel azonosító adatait, illetve az alkalmazott DDC szintjétől függően további adatokat közöljön megjelenítési képességeit illetően.

A DDC2B az I2C protokollra épülő, kétirányú adatcsatorna. A gazdagép a DDC2B csatornán keresztül kérheti az EDID adatokat.

Jogszabályi előírások

FCC megjegyzés

FCC B osztályú rádiófrekvenciás zavarról szóló nyilatkozat FIGYELMEZTETÉS: (AZ FCC ÁLTAL IGAZOLT TÍPUSOK ESETÉBEN)

MEGJEGYZÉS: Ezt a készüléket megvizsgálták, és megállapítást nyert, hogy a készülék kielégíti a B Osztályú digitális készülékekre vonatkozó, és az FCC Szabályok 15. Része szerinti határértékeket. Ezeket a határértékeket úgy állapították meg, hogy megfelelő védelmet nyújtsanak lakóépületekben a káros zavarokkal szemben. Ez a berendezés rádiófrekvenciás energiát kelt, használ és sugározhat, és ha nem a használati utasításnak megfelelően helyezték üzembe és használják, károsan zavarhatja a rádiótávközlést. Arra azonban nincsen garancia, hogy egy meghatározott felhasználásnál nem fordul elő zavar. Amennyiben a készülék a rádiós és televíziós vételben káros zavart okoz, amelyről a készülék ki-, illetve bekapcsolásával lehet meggyőződni, a felhasználónak meg kell próbálnia elhárítani az alábbi lépések segítségével:

A vevőantennát állítsa más irányba, vagy helyezze át.

Növelje a távolságot a berendezés és a vevőkészülék között.

A berendezést más áramkörhöz kapcsolódó konnektorhoz csatlakoztassa, mint amelyhez a vevőkészülék csatlakozik.

Kérjen segítséget kereskedőjétől vagy gyakorlott rádió/televízió szakembertől.

MEGJEGYZÉS :

A megfelelőségért felelős fél által kifejezetten jóvá nem hagyott változtatások, illetve módosítások érvényteleníthetik a felhasználó jogkörét, hogy a berendezést működtesse.

Árnyékolt csatlakozókábeleket és árnyékolt tápkábelt kell használni, hogy biztosítsák a határértékeknek való megfelelést.

A gyártó nem tehető felelőssé a berendezés engedély nélküli módosítása által okozott rádió- és TV-zavarokért. A felhasználó köteles az ilyen jellegű zavart megszüntetni. A felhasználó feladata az ilyen jellegű zavar, interferencia megszüntetése.

Ez a berendezés megfelel az FCC-szabályzat 15. részében foglaltaknak. A működtetésnek az alábbi két feltétele van (1) A készülék nem okozhat káros interferenciát, és (2) Az eszköznek minden zavart el kell viselnie, ideértve az olyan interferenciát is, amely nem kívánt működést eredményezhet.

WEEE nyilatkozat (Optional)

Elhasznált berendezések ártalmatlanítása felhasználók által az Európai Unióban lévő magánháztartásokban.



Az ilyen jelzéssel ellátott terméket, illetve csomagolását nem szabad háztartási szemétként kezelni. Ehelyett Önre hárul a felelősség, hogy a hulladék berendezést a hulladék elektromos és elektronikus berendezések ártalmatlanítására kijelölt begyűjtési ponton adja le. A hulladékká vált elektronikus berendezés elkülönített begyűjtésével és újrahasznosításával segít megőrizni a természeti erőforrásokat és biztosítja, hogy az egészséget és a környezetet védő módon újrahasznosítják. További tájékoztatásért a begyűjtőket és a termék újrahasznosítását illetően kérjük, lépjen kapcsolatba a helyi önkormányzattal, a kommunális hulladékkezelővel vagy azzal az üzlettel, ahol a terméket megvásárolta .

Szerviz

HÁROM ÉVRE SZÓLÓ, KORLÁTOZOTT GARANCIA*

Európában értékesített AOC színes monitorok

Az AOC International (Europe) BV garanciát vállal arra, hogy a jelen terméket a vásárlás eredeti dátumától számított három (3) éven át mentesíti az anyaggal és megmunkálással kapcsolatos hibáktól. Az említett időszak alatt az AOC International (Europe) BV saját belátása szerint új vagy átalakított alkatrészekkel megjavítja, illetve új vagy átalakított termékkel kicseréli a hibás terméket, külön díjfizetési kötelezettség nélkül, az *alábbi feltételek kivételével. A kicserélt hibás termék az AOC International (Europe) BV tulajdona.

Ha azt tapasztalja, hogy a termék hibás, forduljon a helyi viszonteladóhoz, vagy tekintse meg a termékhez mellékelt garanciakártyát (ha van).

Juttassa el az előre kifizetett termékdíjat a vásárlás dátumát igazoló számlával az AOC szervizközpontjába. Ha nem tudja személyesen átadni a terméket:

- Csomagolja be az eredeti szállítódobozába (vagy azzal egyenértékű dobozba)
- Írja rá az RMA-számot a címet tartalmazó címkére
- Írja rá az RMA-számot a szállítódobozra
- Biztosítsa be (gondoljon a szállítás közben fellépő elvesztés vagy sérülés kockázatára)
- Térítse meg az összes szállítási költséget

Az AOC International (Europe) BV a beérkező szállítás során keletkező károkért vagy veszteségekért, illetve a nem megfelelően csomagolt beérkező termékekért nem vállal felelősséget.

Az AOC International (Europe) BV a garanciavállalási nyilatkozatban feltüntetett országok egyikében a visszaszállítás költségeit megtéríti. Az AOC International (Europe) BV a termék nemzetközi határokon keresztül történő szállítása közben fellépő költségekért nem vállal felelősséget. Ez az Európai Unió országhatárait is érvényes.

* A jelen korlátozott garanciavállalás nem terjed ki azokra a veszteségekre vagy károokra, amelyek az alábbi esetekben keletkeznek

- Szállítás, nem megfelelő telepítés vagy karbantartás
- Helytelen használat
- Gondatlanság
- Az általános kereskedelmi és ipari alkalmazástól eltérő okok
- Jogosulatlan forrás által elvégzett módosítás
- Az opciók és alkatrészek javítása, módosítása vagy telepítése az AOC ügyfélszolgálati központján kívül álló személy által
- Nem megfelelő környezet
- Túlzott vagy nem megfelelő fűtés vagy légkondicionálás, illetve elektromos áramkimaradások, túlzott feszültség vagy egyéb rendellenes helyzetek

A jelen korlátozott garancia nem terjed ki a termék olyan firmverére vagy hardverére, amelyet a felhasználó vagy harmadik fél módosított vagy megváltoztatott; az ilyen jellegű módosítások vagy változtatások felelőssége kizárólagosan a felhasználót terheli.

A TERMÉKRE VONATKOZÓ ÖSSZES KIFEJEZETT VAGY BELEÉRTETT GARANCIA (AZ ELADHATÓSÁRA ÉS RENDELTETÉSSZERŰSÉGRE VONATKOZÓ GARANCIÁKAT IS BELEÉRTVE) AZ ALKATRÉSZEK ÉS A JAVÍTÁSI MUNKA TEKINTETÉBEN A VÁSÁRLÁS EREDETI DÁTUMÁTÓL SZÁMÍTOTT HÁROM (3) ÉVES IDŐSZAKRA KORLÁTOZÓDIK. A HÁROM ÉVES IDŐSZAK LETELTE UTÁN SEMMILYEN GARANCIA (SEM KIFEJEZETT, SEM BELEÉRTETT FORMÁBAN) NEM ÉRVÉNYES.

AZ AOC INTERNATIONAL (EUROPE) BV KÖTELEZETTSÉGEI ÉS AZ ITT MEGEMLÍTETT JOGORVOSLATOK CSAK ÉS KIZÁRÓLAG AZ ITT LEÍRT FORMÁBAN ÉRVÉNYESEK. AZ AOC INTERNATIONAL (EUROPE) BV KÖTELEZETTSÉGE, AKÁR SZERZŐDÉSSZERŰSÉGBŐL, SZERZŐDÉSSZEGÉSBŐL, TELJES FELELŐSSÉGBŐL VAGY EGYÉB HELYZETBŐL ERED, NEM HALADHATJA MEG A KÁRIGÉNY ALAPJÁT KÉPEZŐ HIBÁS VAGY SÉRÜLT EGYSÉG ÁRÁT. AZ AOC INTERNATIONAL (EUROPE) BV SEMMILYEN KÖRÜLMÉNYEK KÖZÖTT SEM TEHETŐ FELELŐSSÉ BÁRMINEMŰ PROFITVESZTESÉGÉRT, HASZNÁLATHOZ, LÉTESÍTMÉNYHEZ VAGY BERENDEZÉSHEZ KAPCSOLÓDÓ VESZTESÉGÉRT, ILLETVE EGYÉB KÖZVETETT, VÉLETLENSZERŰ VAGY KÖVETKEZMÉNYES KÁRÉRT. NÉHÁNY ÁLLAMBAN NEM ENGEDÉLYEZIK A VÉLETLENSZERŰ VAGY KÖVETKEZMÉNYES KÁROK KIZÁRÁSÁT VAGY KORLÁTOZÁSÁT, EZÉRT ELKÉPZELHETŐ, HOGY A FENTI KORLÁTOZÁS ÖNRE NEM VONATKOZIK. A JELEN KORLÁTOZOTT GARANCIA ÁLTAL BIZTOSÍTOTT JOGOK MELLETT ELKÉPZELHETŐ, HOGY MÁS JOGOKKAL IS RENDELKEZIK, AMELYEK ORSZÁGONKÉNT ELTÉRŐEK LEHETNEK. A JELEN KORLÁTOZOTT GARANCIA KIZÁRÓLAG AZ EURÓPAI UNIÓ TAGORSZÁGAIBAN MEGVÁSÁROLT TERMÉKEKRE ÉRVÉNYES.

A dokumentum adatai előzetes értesítés nélkül megváltozhatnak.

További információk itt: <http://www.aoc-europe.com/en/service/index.php>