

AOC

Manuale utente monitor LCD

E2070S_{WN} / E2070S_{WNL}

(Illuminazione LED)



| | |
|---|----|
| Sicurezza | 3 |
| Convenzioni nazionali | 3 |
| Alimentazione | 4 |
| Installazione | 5 |
| Pulizia | 7 |
| Altro | 8 |
| Impostazione..... | 9 |
| Contenuti della confezione..... | 9 |
| Installazione del supporto | 10 |
| Regolazione dell'angolo di visuale | 11 |
| Collegamento del monitor | 12 |
| Montaggio del supporto a muro | 13 |
| Regolazione | 14 |
| Impostazione della risoluzione ottimale | 14 |
| Windows 10 | 14 |
| Windows 8 | 16 |
| Windows 7 | 18 |
| Tasti di scelta rapida..... | 20 |
| Impostazione OSD..... | 21 |
| Indicatore LED | 22 |
| Driver | 23 |
| Driver del monitor | 23 |
| Windows 10 | 23 |
| Windows 8 | 27 |
| Windows 7..... | 31 |
| i-Menu..... | 35 |
| e-Saver | 36 |
| Screen+ | 37 |
| Risoluzione problemi..... | 38 |
| Specifiche | 40 |
| Specifiche generali..... | 40 |
| Modalità di schermo predefinite | 41 |
| Assegnazione dei pin..... | 42 |
| Plug and Play..... | 43 |
| Normative | 44 |
| Avviso FCC..... | 44 |
| Dichiarazione WEEE (Optional) | 45 |
| Servizio | 46 |

Sicurezza

Convenzioni nazionali

La sezione seguente descrive le note convenzionali utilizzate in questo documento.

Note, avvertenze e segnalazioni di attenzione

All'interno di questa guida blocchi di testo, stampati in corsivo oppure in grassetto, possono essere accompagnati da un'icona. Questi blocchi di testo sono note, avvertenze e segnalazioni di attenzione e sono utilizzati come segue:



NOTA: UNA NOTA indica informazioni importanti che aiutano a fare un migliore utilizzo del vostro sistema.





AVVERTENZA: UN AVVERTENZA indica un potenziale danno all'hardware, oppure una perdita di dati, e spiega come evitare il problema.



ATTENZIONE: Un messaggio d'attenzione indica la possibilità di lesioni personali e spiega come evitare il problema. Alcuni avvisi possono apparire sotto formati diversi e potrebbero non essere accompagnati da un'icona. In tali casi la specifica presentazione dell'avviso è resa obbligatoria dalle autorità legislative.

Alimentazione

 Il monitor deve essere alimentato esclusivamente secondo le specifiche riportate nell'etichetta. Se non si conosce il tipo d'alimentazione fornita alla propria abitazione, consultare la locale compagnia elettrica.

 Il monitor è dotato di una spina a tre dentelli con messa a terra, dove il terzo dentello serve per la messa a terra. Questa spina potrà essere inserita solo in una presa con messa a terra. Se non si dispone di una presa adatta, è necessario farsene installare una, o utilizzare un adattatore per garantire la corretta dispersione della terra. Non tentare di eliminare il polo della messa a terra.

 In caso di temporali, o lunghe assenze, si raccomanda di staccare la spina dell'apparecchio. In questo sarà protetto da eventuali danni determinati dagli sbalzi di tensione.

 Non sovraccaricare le prese e le prolunghe. Il sovraccarico può essere causa di incendi o scosse elettriche.

 Per garantire prestazioni soddisfacenti, si raccomanda di utilizzare il monitor solamente con computer registrati UL, provvisti delle apposite prese tra 100 - 240V CA, Min. 5A

 La presa a muro deve trovarsi in prossimità dell'attrezzatura ed essere di facile accesso.

 Da utilizzare esclusivamente con l'adattatore di corrente fornito (uscita 12V DC 3A) approvato e marchiato UL, CSA (Solo per monitor con adattatore di corrente).

Installazione

! Non collocare il monitor su di un carrello, supporto, treppiede, staffa o tavolo instabile. Se il monitor cade, si possono provocare lesioni alle persone e seri danni all'attrezzatura. Utilizzare solamente carrelli, supporti, treppiedi, staffe o tavoli raccomandati dal produttore o venduti con il prodotto. Qualsiasi montaggio del prodotto deve essere eseguito attenendosi alle istruzioni del produttore, e devono essere usati accessori di montaggio raccomandati dal produttore. Un prodotto collocato su carrello deve essere spostato con attenzione.

! Non inserire mai alcun oggetto di alcun tipo attraverso le fessure del monitor. Diversamente si possono danneggiare i circuiti provocando incendi o elettrocuzioni. Non versare mai liquidi sul monitor.

! Non collocare la parte frontale del prodotto sul pavimento.

! Se si monta il monitor su una parete o uno scaffale, utilizzare i supporti approvati dal produttore, ed attenersi alle relative istruzioni.

! Lasciare dello spazio libero attorno al monitor come mostrato di seguito. Diversamente la circolazione dell'aria potrebbe essere inadeguata ed il conseguente surriscaldamento può provocare incendi o danni al monitor.

Fare riferimento alle istruzioni che seguono, riguardo alle aree necessarie alla ventilazione attorno al monitor, quando è installato su parete o usando la base:

Installazione su parete

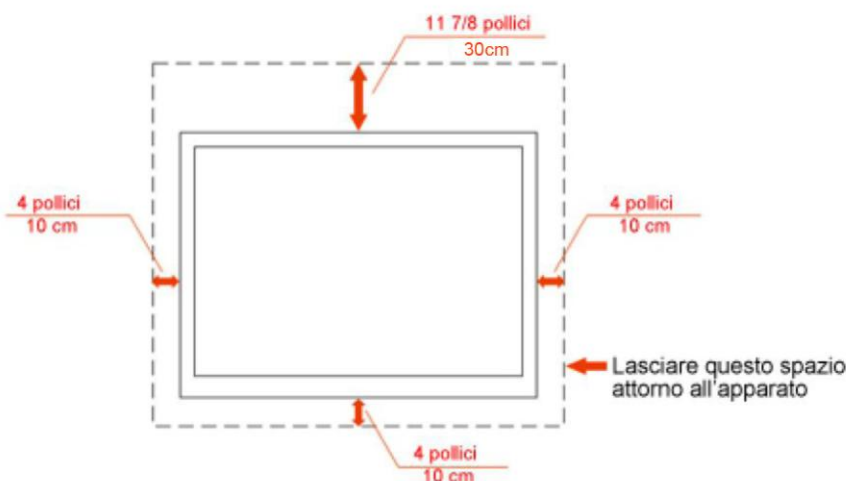

Installazione con base



Pulizia

! Pulire regolarmente le coperture esterne usando il panno fornito in dotazione. Usare un detergente neutro per rimuovere le macchie, invece di detersivi aggressivi che possono rovinare le coperture esterne del prodotto.

! Durante la pulizia, accertarsi che il detergente non goccioli all'interno del prodotto. Il panno usato per la pulizia non deve essere troppo ruvido, perché può graffiare la superficie dello schermo.

! Scollegare il cavo d'alimentazione prima di pulire prodotto.



Altro

 Se il prodotto emette strani odori, rumori o fumo, scollegare IMMEDIATAMENTE il cavo d'alimentazione e mettersi in contatto con il Centro Assistenza.

 Assicurarsi che le aperture per la ventilazione non siano bloccate da oggetti o tessuti.

 Non far subire al monitor LCD forti vibrazioni o impatti severi durante il funzionamento.

 Non colpire o far cadere il monitor durante il funzionamento o il trasporto.

Impostazione

Contenuti della confezione



Monitor



Manuale CD



Supporto



Base



Cavo di alimentazione



Cavo Analogico

Instalzione del supporto

Attenersi alle fasi che seguono per installare o rimuovere del supporto.

Configurazione:

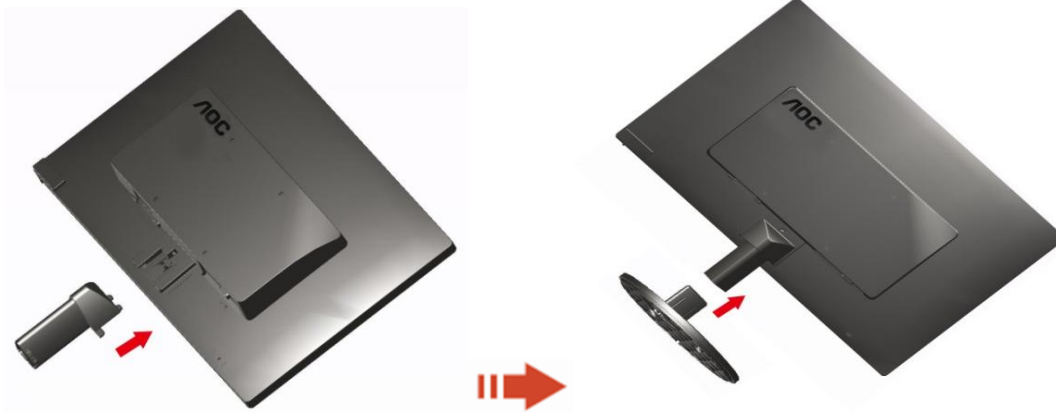

Rimuovi:

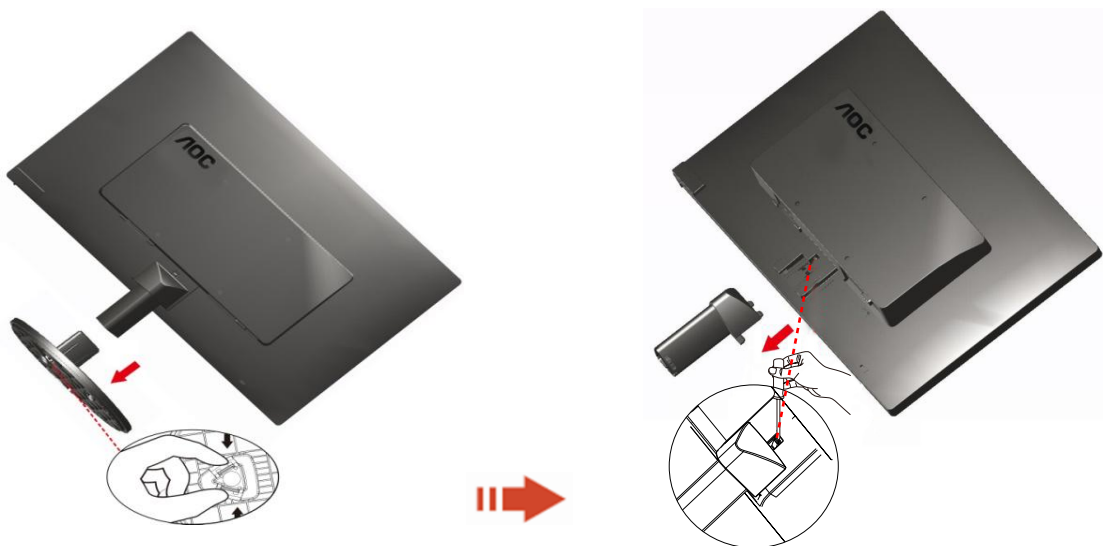

Regolazione dell'angolo di visuale

Per ottenere la visione ottimale si raccomanda di guardare all'intera faccia del monitor e poi regolare l'inclinazione in base alle proprie preferenze.

Quando si cambia l'angolazione, afferrare la base in modo che il monitor non si sbilanci.

L'angolazione del monitor può essere regolata tra -5° ~ 15° .

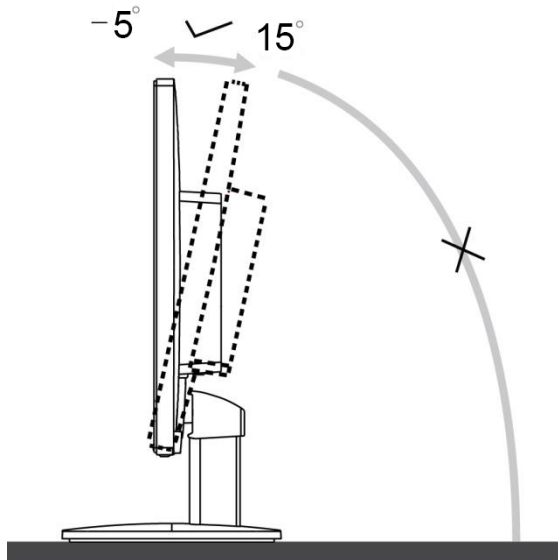

NOTA:

Non toccare lo schermo LCD quando si esegue l'inclinazione. Diversamente si possono provocare danni o rotture dello schermo LCD.

Collegamento del monitor

Collegamento dei cavi sul retro del monitor e del computer:

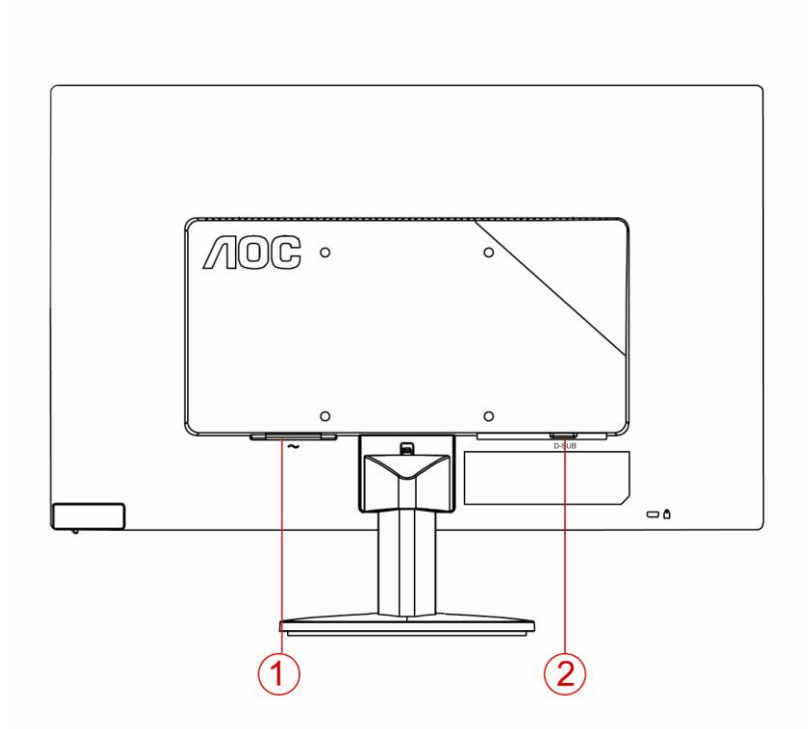

1. Alimentazione

2. Analogico (cavo VGA DB-15)

Spegnere sempre il PC ed il monitor LCD - prima di eseguire i collegamenti - per proteggere le attrezzature.

- 1 Collegare il cavo d'alimentazione alla porta AC sul retro del monitor.
- 2 Collegare una estremità del cavo D-Sub a 15 pin al retro del monitor e l'altra estremità alla porta D-Sub del computer.
- 3 Accendere il monitor ed il computer.

Se sul monitor appare un'immagine, l'installazione è completa. In caso contrario, fare riferimento alla sezione Risoluzione dei Problemi.

Montaggio del supporto a muro

Preparazione al montaggio di un sostegno a muro.

E2070SWN



Questo monitor può essere montato su un sostegno a muro che deve essere acquistato separatamente.

Scollegare l'alimentazione prima di iniziare questa procedura. Attenersi ai seguenti passaggi:

- 1 Rimuovere la base.
- 2 Seguire le istruzioni del produttore per montare il sostegno a muro.
- 3 Collocare il sostegno sul retro del monitor. Allineare i fori del sostegno con quelli sul retro del monitor.
- 4 Inserire le 4 viti nei fori e stringerle.
- 5 Ricollegare i cavi. Fare riferimento al manuale allegato al supporto di montaggio per le istruzioni riguardo al suo fissaggio alla parete.

Nota :

I fori per le viti per il montaggio VESA non sono disponibili per tutti i modelli, verificare con il rivenditore o con il reparto ufficiale di AOC.

Regolazione

Impostazione della risoluzione ottimale

Windows 10

Per Windows 10:

- Fare clic con il tasto destro su **START**.
- Fare clic su “**PANNELLO DI CONTROLLO**”.

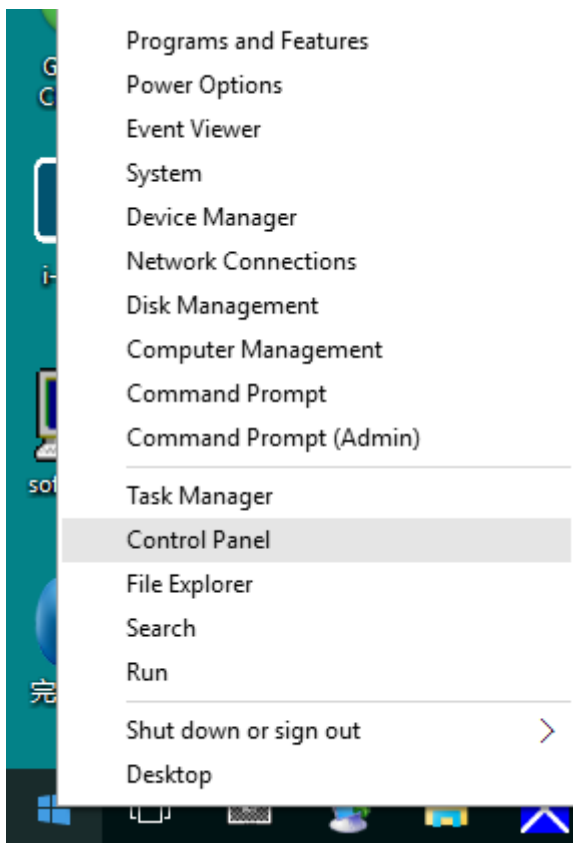

- Fare clic su “**SCHERMO**”.

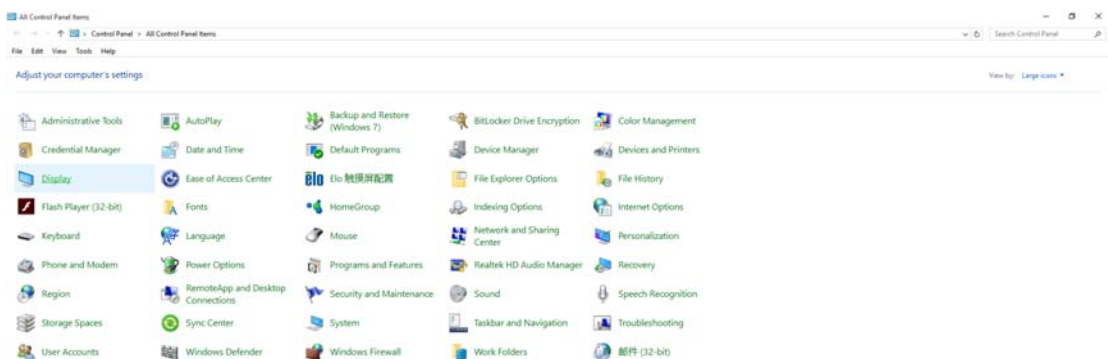

- Fare clic sul tasto **“Cambia le impostazioni dello schermo”**.

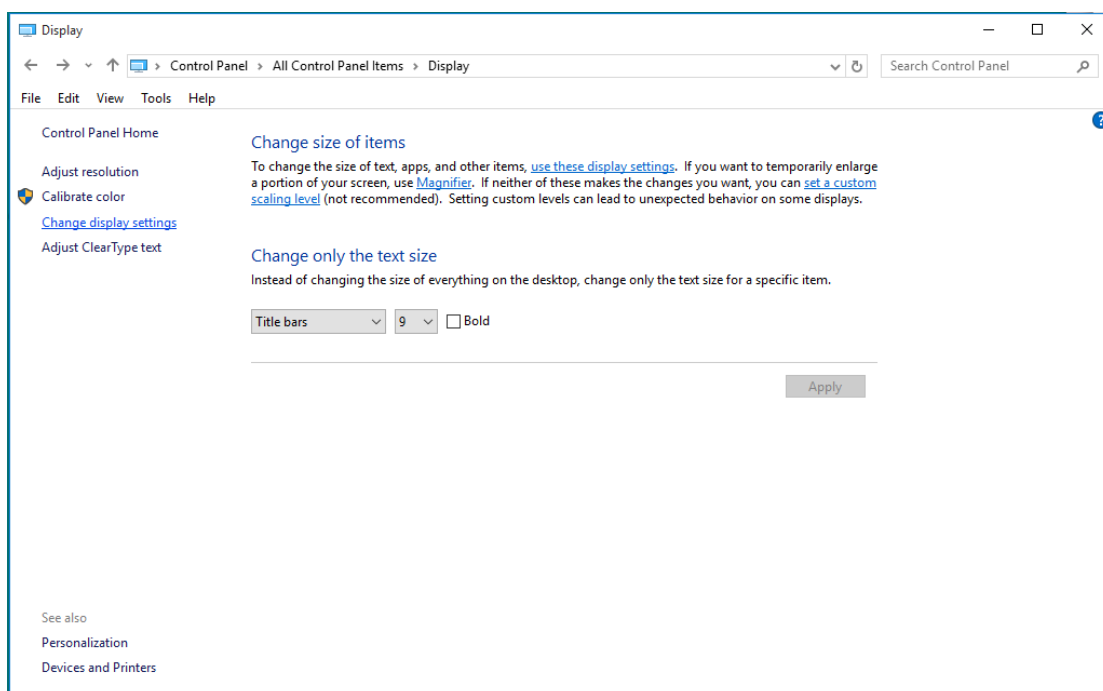

- Impostare la **SLIDE-BAR (BARRA DI SCORRIMENTO)** della risoluzione sulla risoluzione predefinita Ottimale.

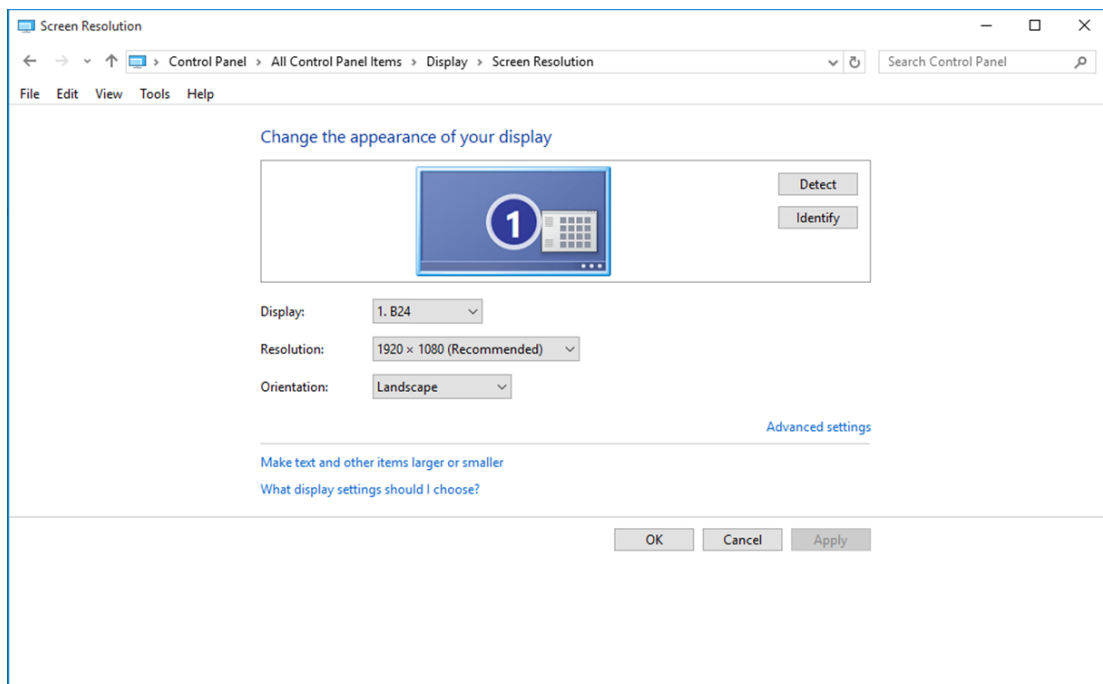

Windows 8

Per Windows 8:

- Fare clic col tasto destro del mouse e fare clic su **Tutte le applicazioni** nell'angolo in basso a destra dello schermo.

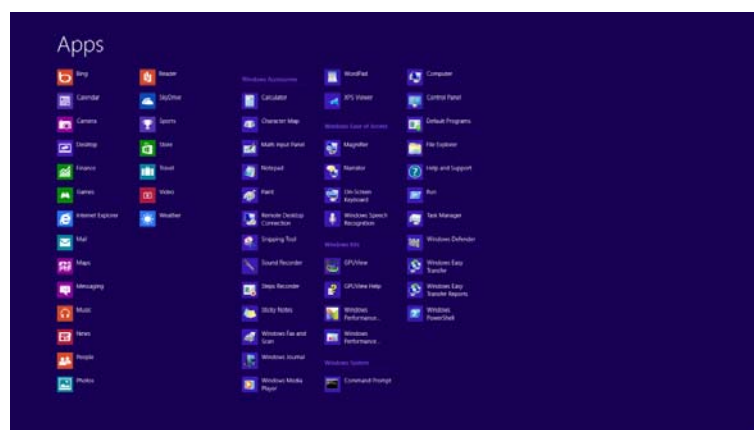
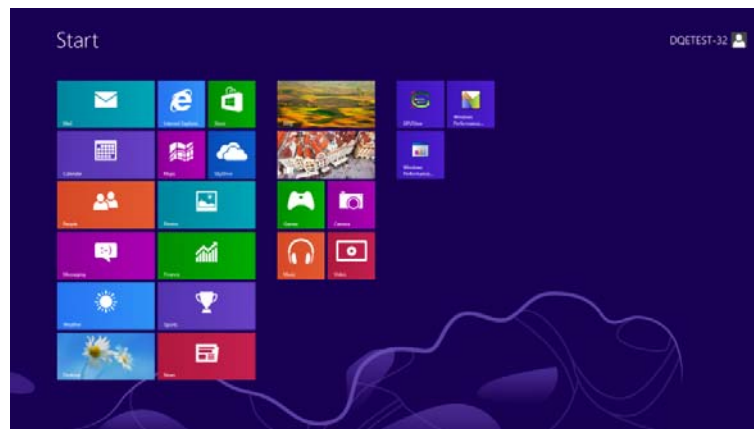

- Impostare l'opzione **“Visualizza per”** su **“Categoria”**.
- Fare clic su **“Aspetto e personalizzazione”**.

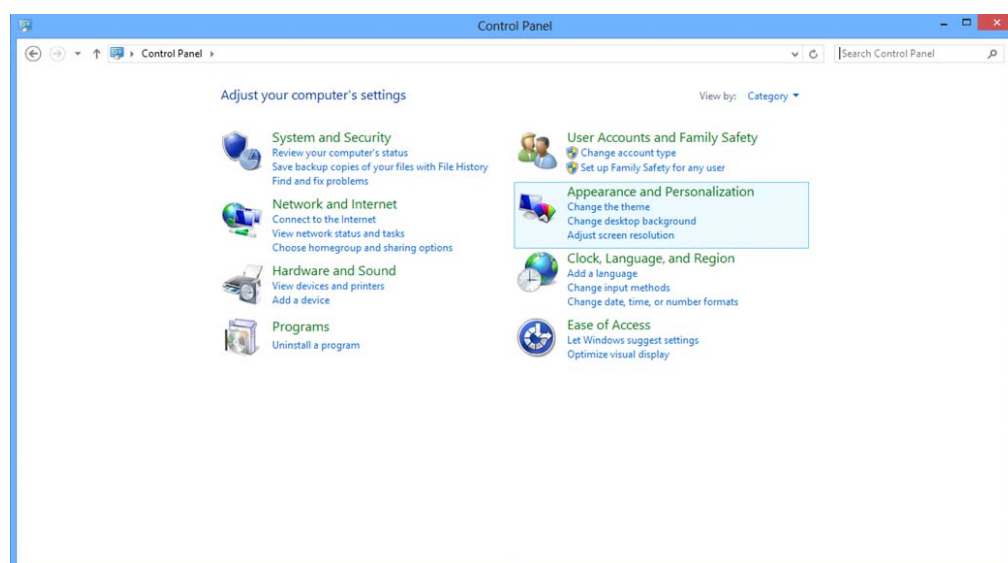

- Fare clic su **“SCHERMO”**.

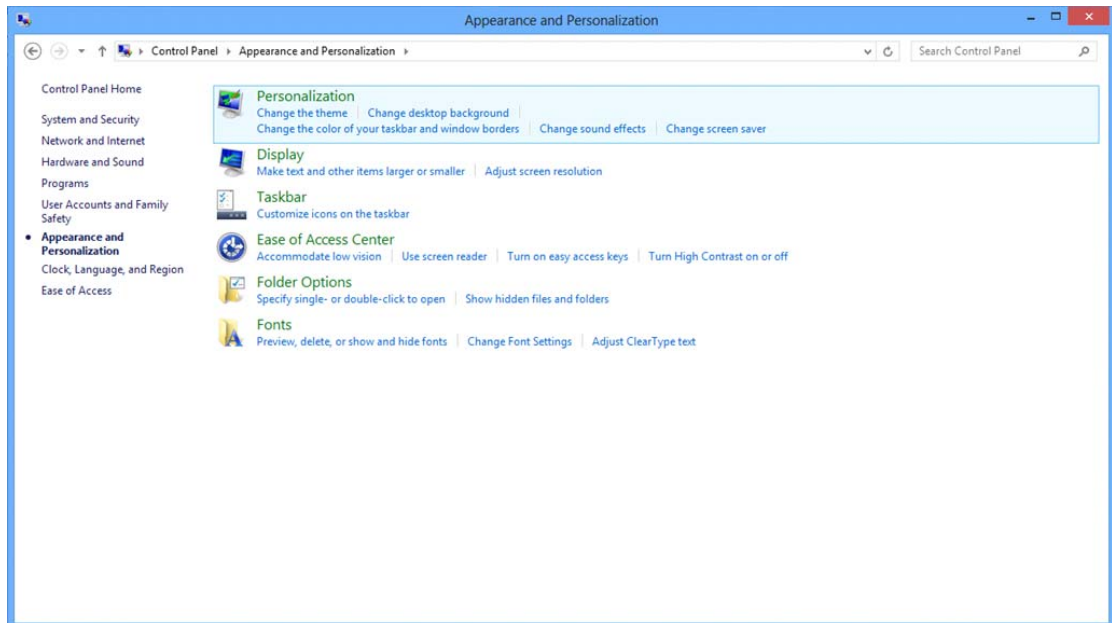

- Impostare la **SLIDE-BAR (BARRA DI SCORRIMENTO)** della risoluzione sulla risoluzione predefinita Ottimale.

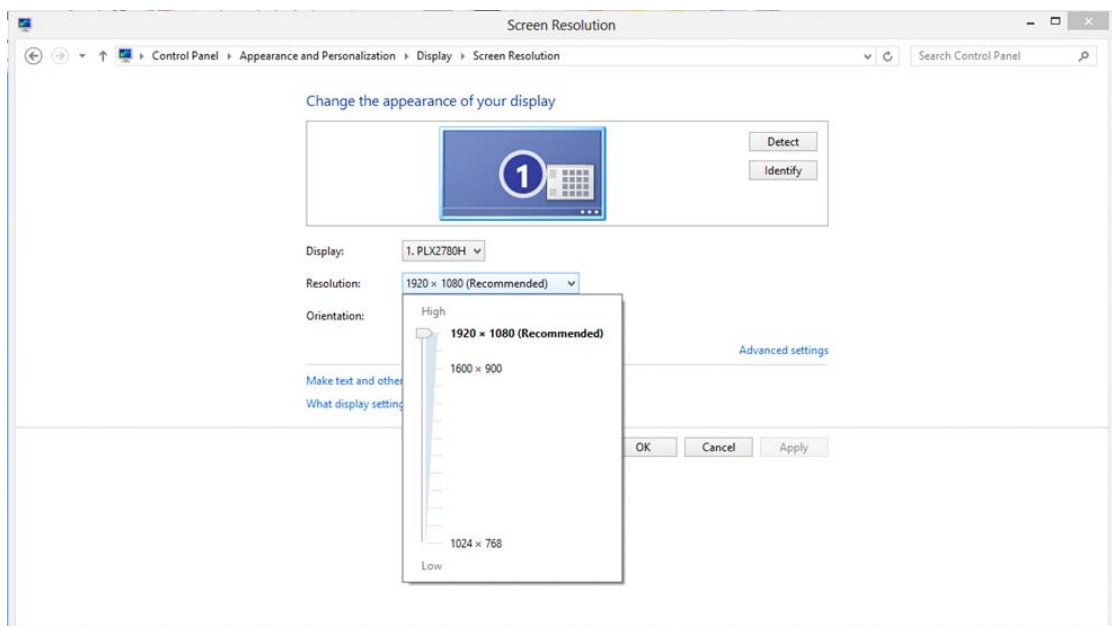

Windows 7

Per Windows 7:

- Fare clic su **START**.
- Fare clic su **“PANNELLO DI CONTROLLO”**.

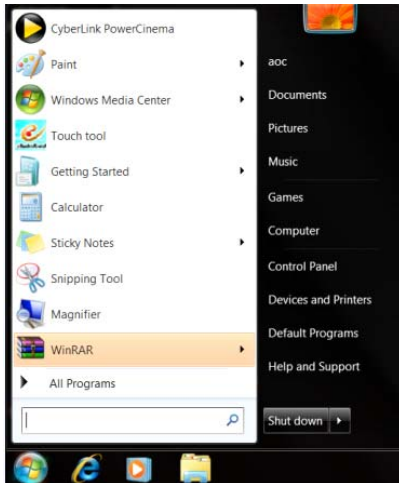

- Fare clic su **“Aspetto”**.

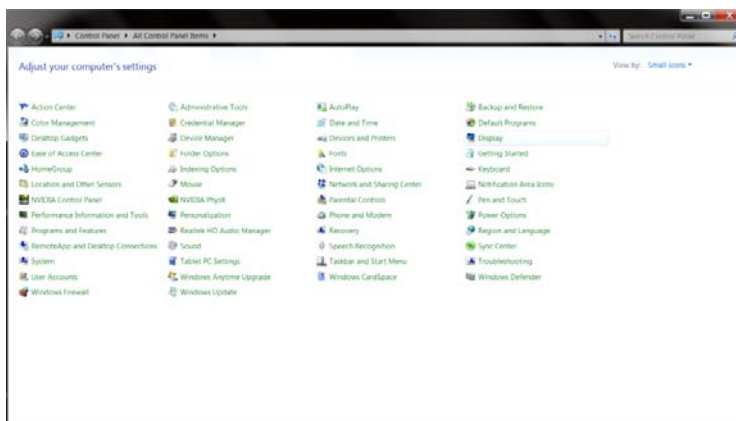

- Fare clic su **“SCHERMO”**.

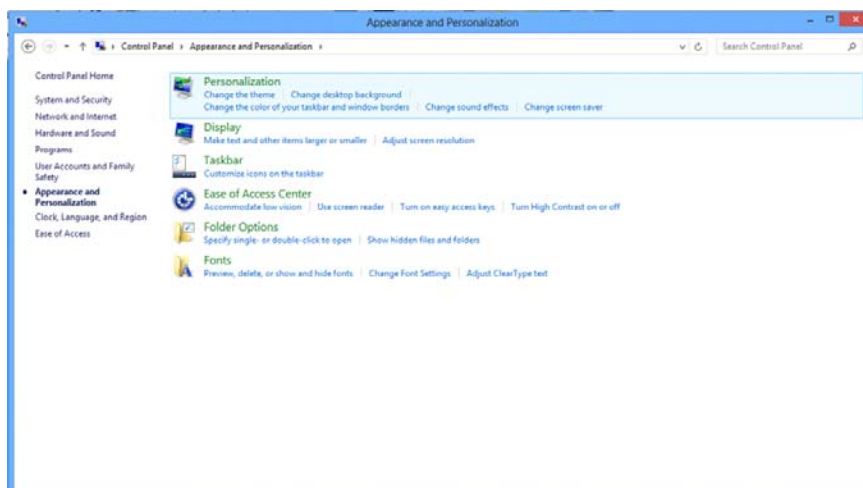

- Fare clic sul tasto “Cambia le impostazioni dello schermo”.

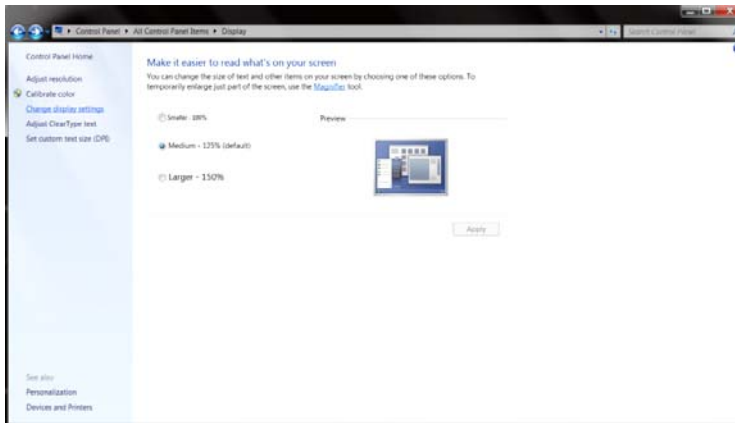

- Impostare la **SLIDE-BAR (BARRA DI SCORRIMENTO)** della risoluzione sulla risoluzione predefinita Ottimale.

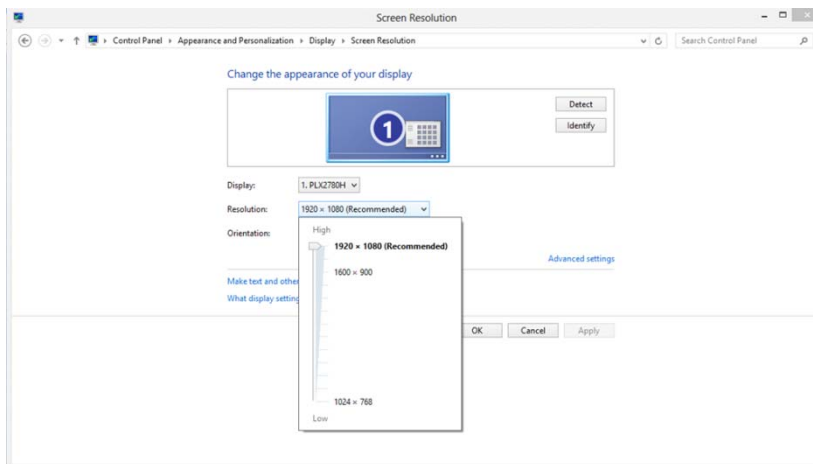

Tasti di scelta rapida



Alimentazione/MENU

Se spento, premere il tasto  per accendere il monitor.



Se acceso, premere continuamente il tasto  per circa 3 secondi per spegnere il monitor.

Impostazione OSD:





Istruzioni semplici e di base sui tasti di comando.

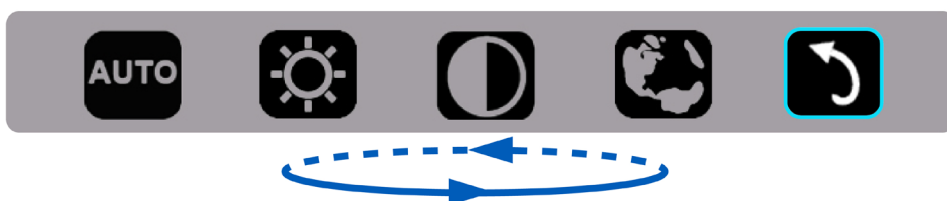

1). Premere il tasto in basso  per attivare la finestra OSD.

2). È quindi possibile selezionare una delle funzioni premendo rapidamente e ripetutamente il tasto in basso . Il riquadro blu consente di navigare a destra mentre si preme il tasto. È possibile rilasciare  quando il riquadro blu evidenzia l'opzione da selezionare. Selezione è un ciclo unidirezionale che si muove sempre verso una direzione per poi tornare all'inizio del menu. Il riquadro blu mantiene attiva la funzione selezionata per circa 3 secondi e l'icona della funzione lampeggia tre volte per confermare e attivare la scelta visibile sul 1° strato dell'OSD.



| | | | |
|------------|---|---|--|
| Automatico |  | | Regola automaticamente la posizione H/V, la messa a fuoco e il clock dell'immagine |
| Luminosità |  | 0 e 100 | Regolare la luminosità tra 0 e 100 |
| Contrasto |  | 0 e 100 | Regolare il contrasto tra 0 e 100 |
| Lingua |  | Inglese, francese, spagnolo, portoghese, tedesco, italiano, olandese, svedese, finlandese, polacco, ceco, russo, coreano, cinese tradizionale, cinese semplificato, giapponese. | Selezionare la lingua OSD L'impostazione predefinita è Inglese. |
| Esci |  | | Uscire dal menu OSD |

1. Il menu principale scompare in caso di circa 3 secondi di inattività.
2. Il menu secondario scompare in caso di circa 3 secondi di inattività.
3. Prima di navigare sul menu OSD, il monitor si spegne premendo continuamente il tasto in basso per oltre 3 secondi.

Indicatore LED

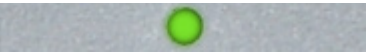
| Stato | Colore del LED | |
|------------------------|--------------------|---|
| Modalità potenza piena | Verde |  |
| Modalità active-off | verde lampeggiante |  |

Driver

Driver del monitor

Windows 10

- Avviare Windows® 10
- Fare clic con il tasto destro su **START**.
- Fare clic su “**Pannello di controllo**”.

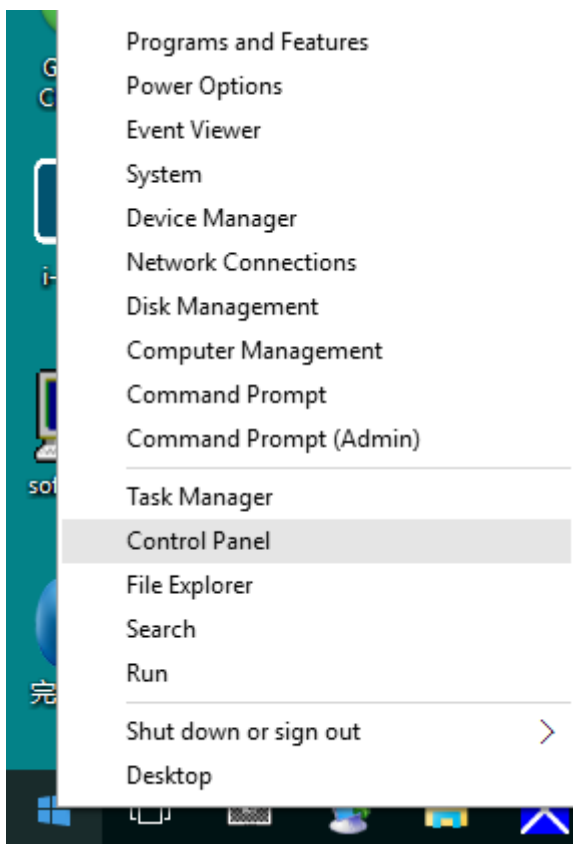

- Fare clic sull'icona “**Schermo**”.

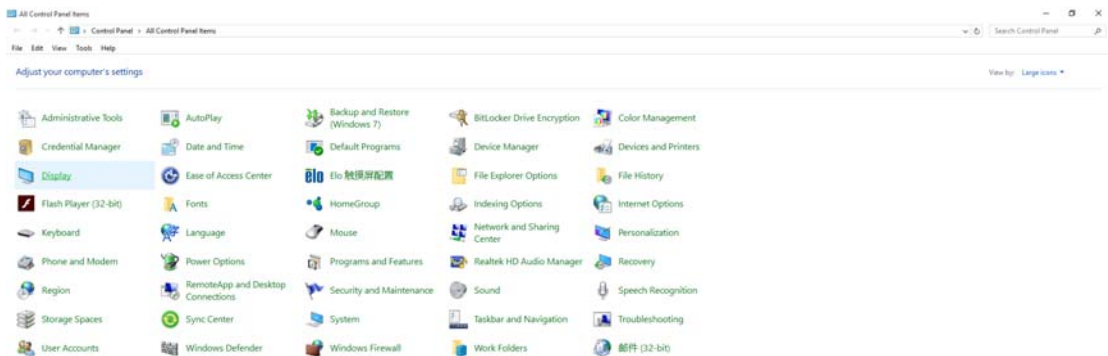

- Fare clic sul tasto **“Cambia le impostazioni dello schermo”**.

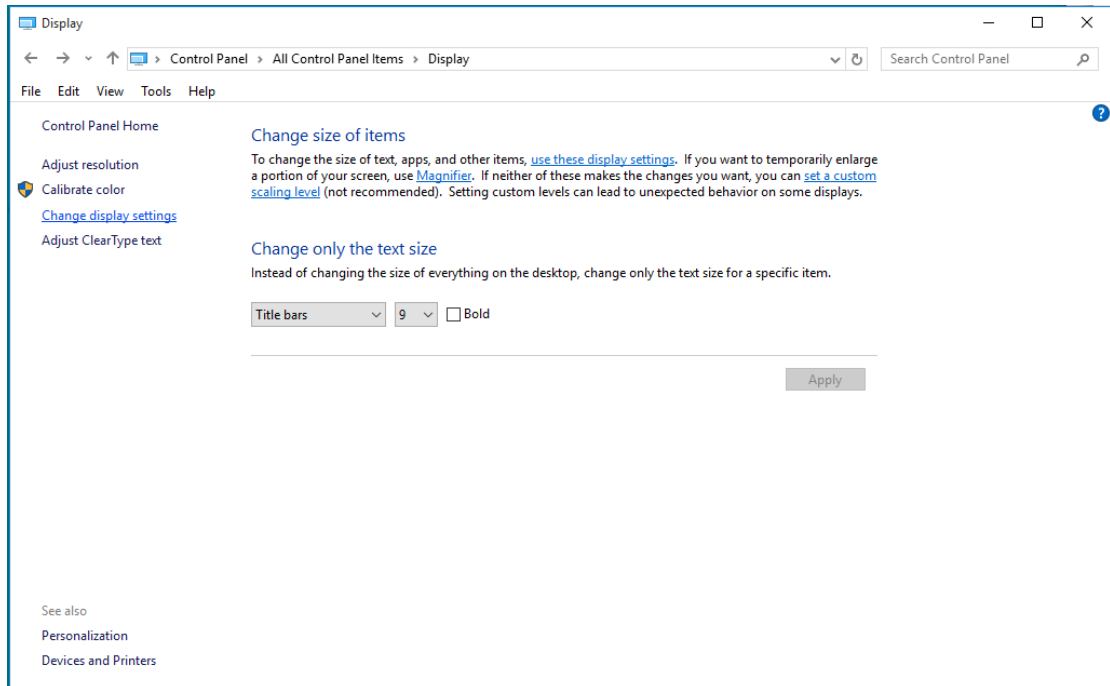

- Fare clic sul tasto **“Impostazioni avanzate”**.

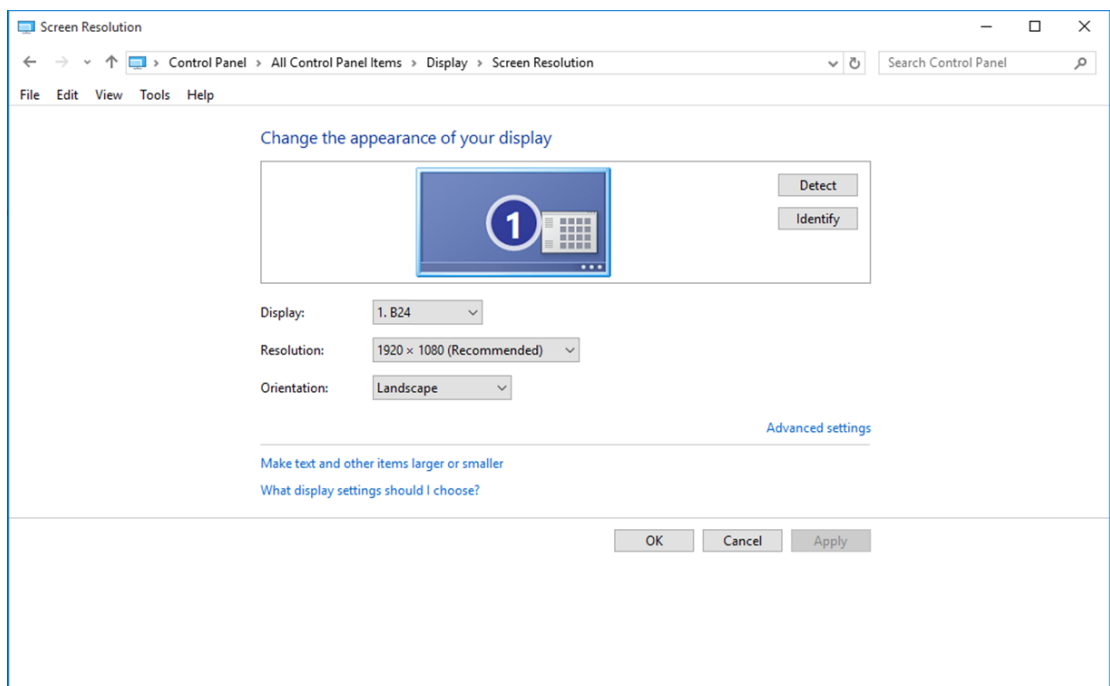

- Fare clic sulla scheda **“Monitor”** e fare clic sul tasto **“Proprietà”**.

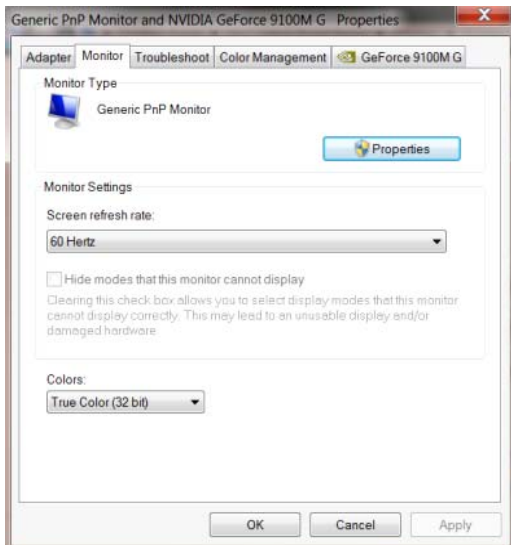

- Fare clic sulla scheda **“Driver”**.

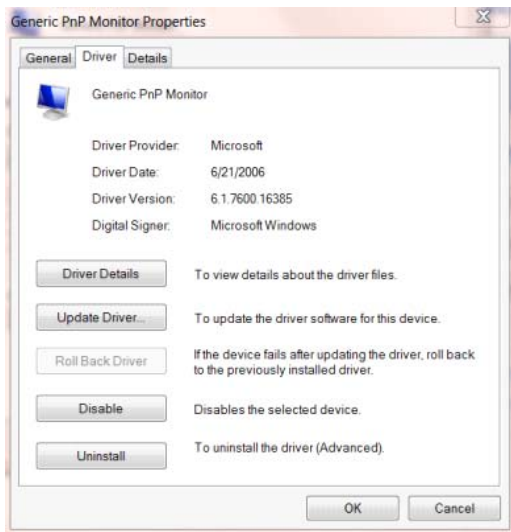

- Aprire la finestra **“Aggiornamento software driver - Monitor generico Plug and Play”** facendo clic su **“Aggiorna driver...”**, quindi fare clic sul tasto **“Cerca il software del driver nel computer”**.

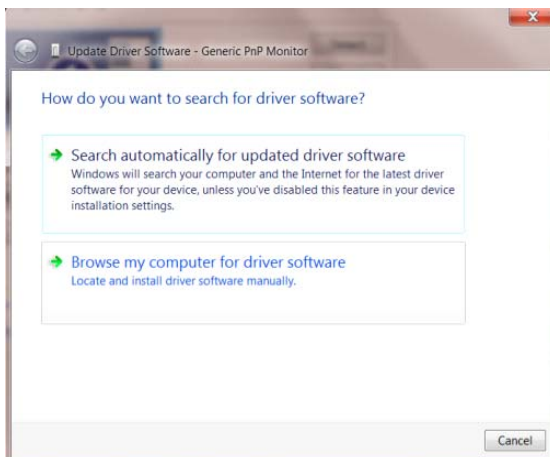

- Selezionare **“Scegli manualmente da un elenco di driver di dispositivo nel computer”**.

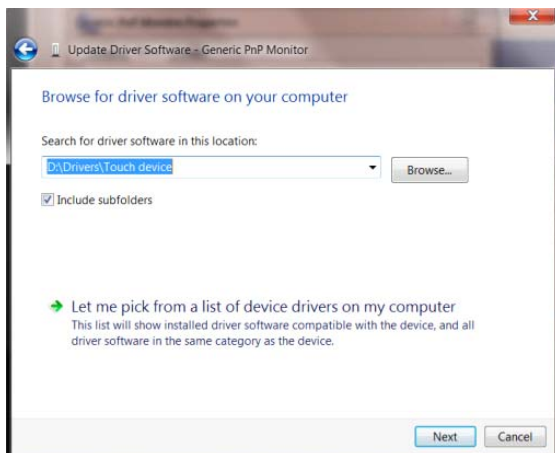

- Fare clic sul tasto **“Disco driver”**. Fare clic sul tasto **“Sfogliare”** e portarsi alla seguente directory: X:\Driver\module name (dove X è la lettera assegnata all'unità CD-ROM).

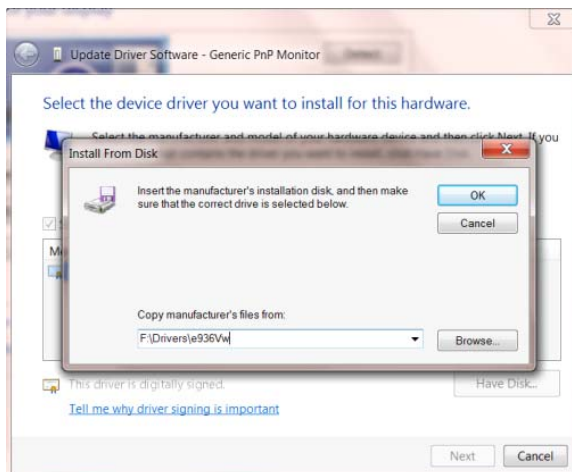

- Selezionare il file **“xxx.inf”** e fare clic sul tasto **“Apri”**. Fare clic sul tasto **“OK”**.
- Selezionare il modello del monitor e fare clic sul tasto **“Avanti”**. I file saranno copiati dal CD all'unità disco rigido.
- Chiudere tutte le finestre e rimuovere il CD.
- Permette di riavviare il sistema. Il sistema selezionerà automaticamente la frequenza di aggiornamento massima ed i corrispondenti profili di corrispondenza colore.

Windows 8

- Avviare Windows® 8
- Fare clic col tasto destro del mouse e fare clic su **Tutte le applicazioni** nell'angolo in basso a destra dello schermo.

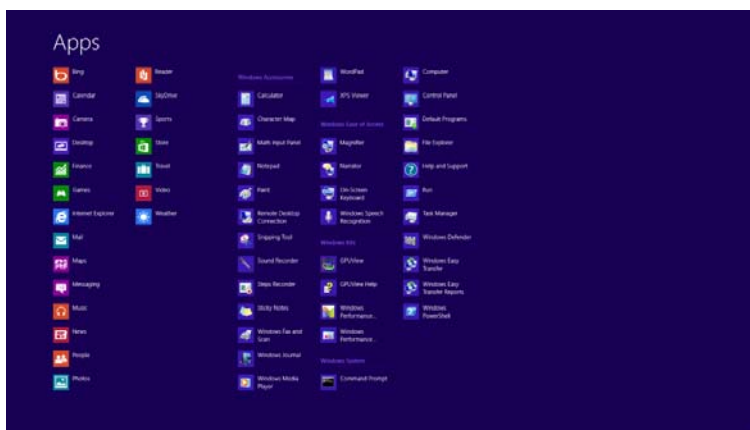
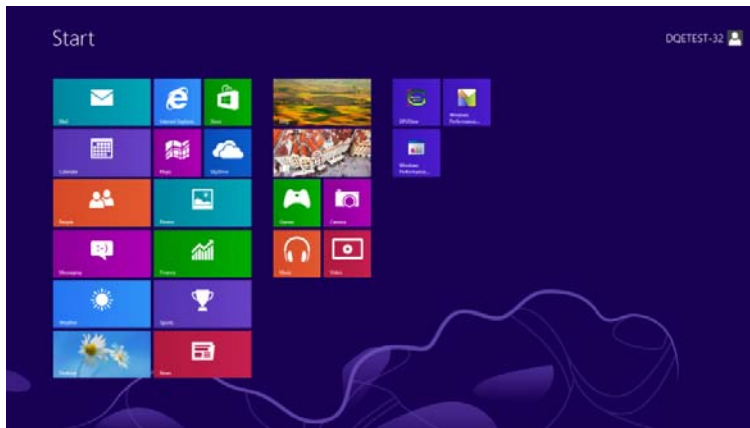

- Fare clic sull'icona “**Pannello di controllo**”.
- Impostare l'opzione “**Visualizza per**” su “**Icone grandi**” o “**Icone piccole**”.

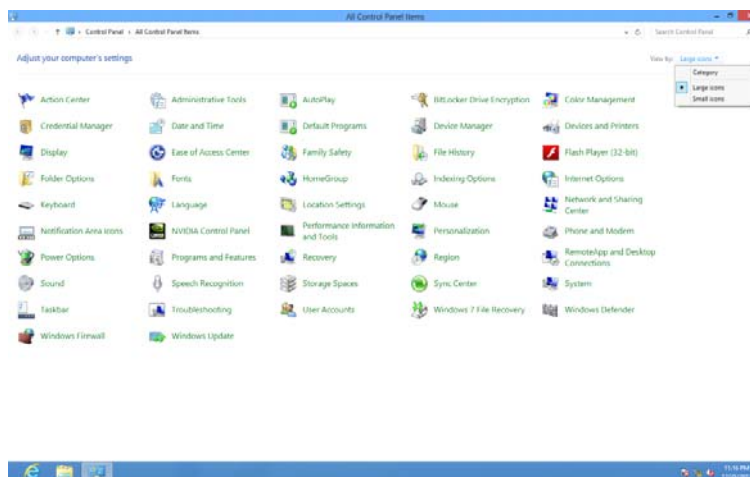

- Fare clic sull'icona **“Schermo”**.

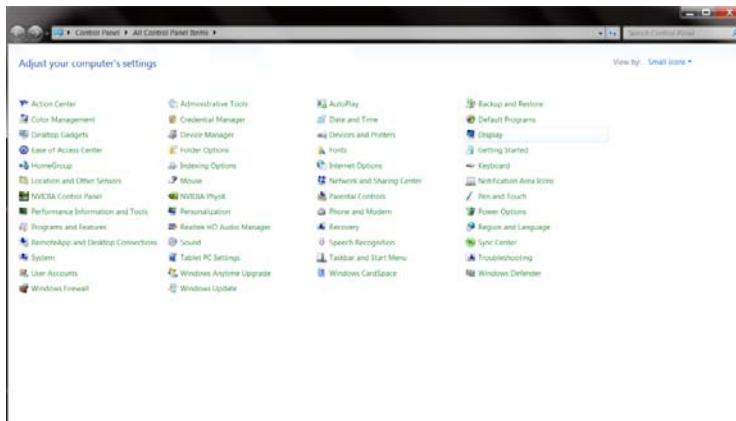

- Fare clic sul tasto **“Cambia le impostazioni dello schermo”**.

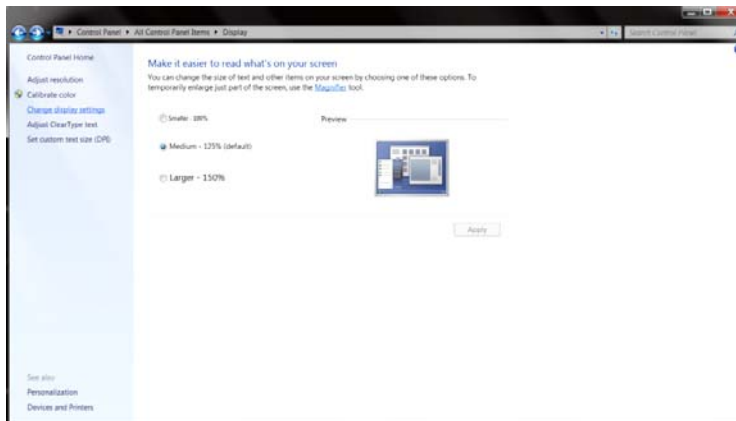

- Fare clic sul tasto **“Impostazioni avanzate”**.

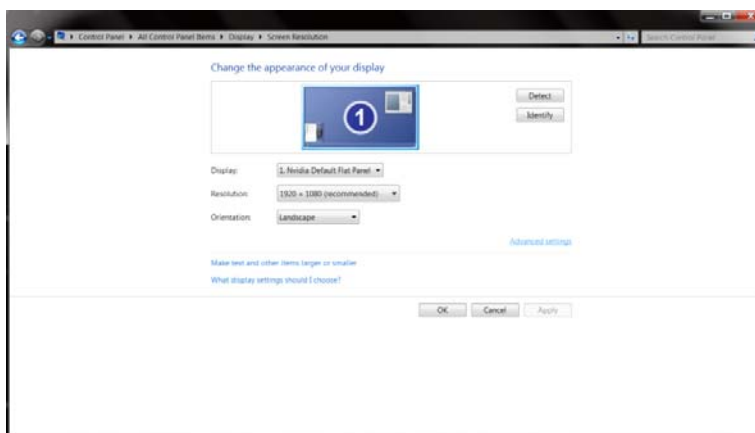

- Fare clic sulla scheda **“Monitor”** e fare clic sul tasto **“Proprietà”**.

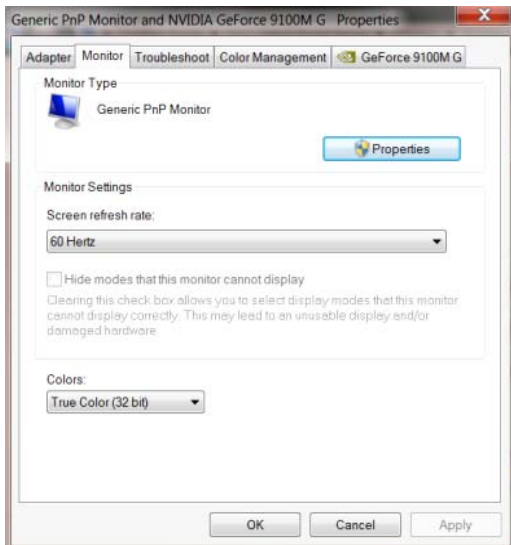

- Fare clic sulla scheda **“Driver”**.

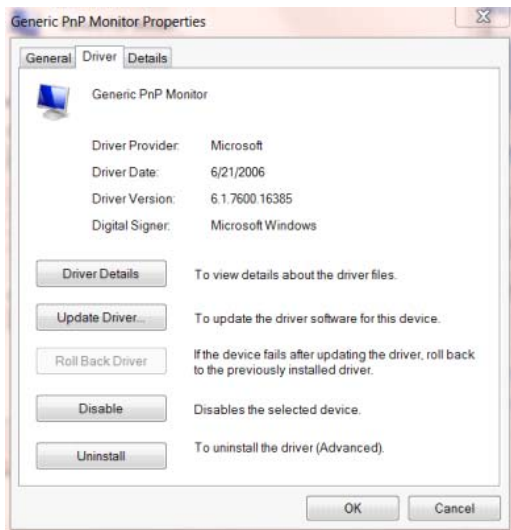

- Aprire la finestra **“Aggiornamento software driver - Monitor generico Plug and Play”** facendo clic su **“Aggiorna driver...”**, quindi fare clic sul tasto **“Cerca il software del driver nel computer”**.

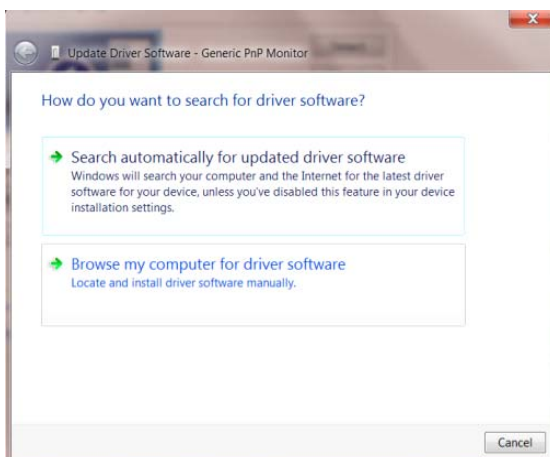

- Selezionare **“Scegli manualmente da un elenco di driver di dispositivo nel computer”**.

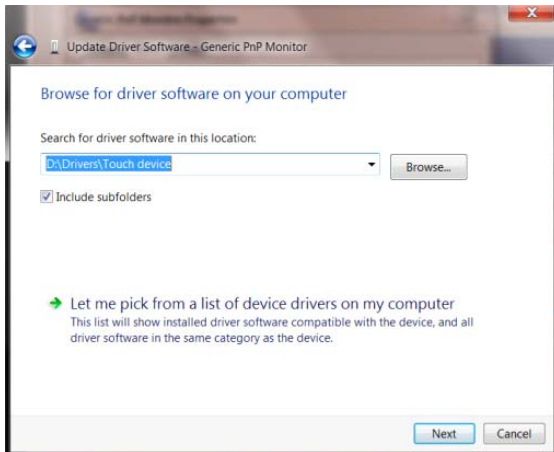

- Fare clic sul tasto **“Disco driver”**. Fare clic sul tasto **“Sfoggia”** e portarsi alla seguente directory:
X:\Driver\module name (dove X è la lettera assegnata all'unità CD-ROM).

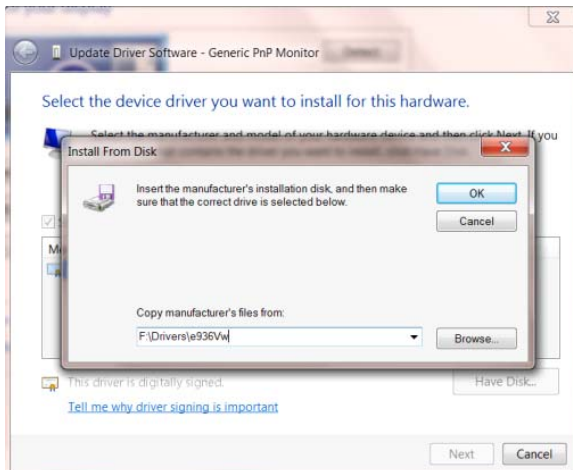

- Selezionare il file **“xxx.inf”** e fare clic sul tasto **“Apri”**. Fare clic sul tasto **“OK”**.
- Selezionare il modello del monitor e fare clic sul tasto **“Avanti”**. I file saranno copiati dal CD all'unità disco rigido.
- Chiudere tutte le finestre e rimuovere il CD.
- Permette di riavviare il sistema. Il sistema selezionerà automaticamente la frequenza di aggiornamento massima ed i corrispondenti profili di corrispondenza colore.

Windows 7

- Avviare Windows® 7
- Fare clic sul tasto **“Start”** e quindi fare clic su **“Pannello di controllo”**.

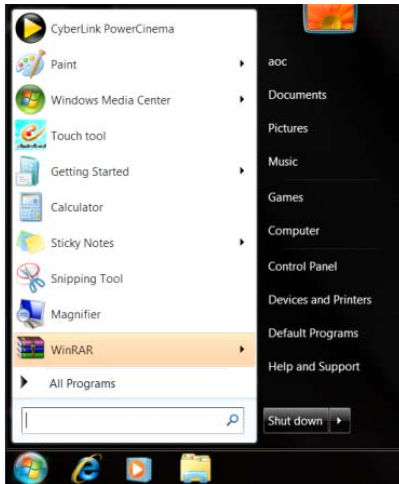

- Fare clic sull'icona **“Schermo”**.

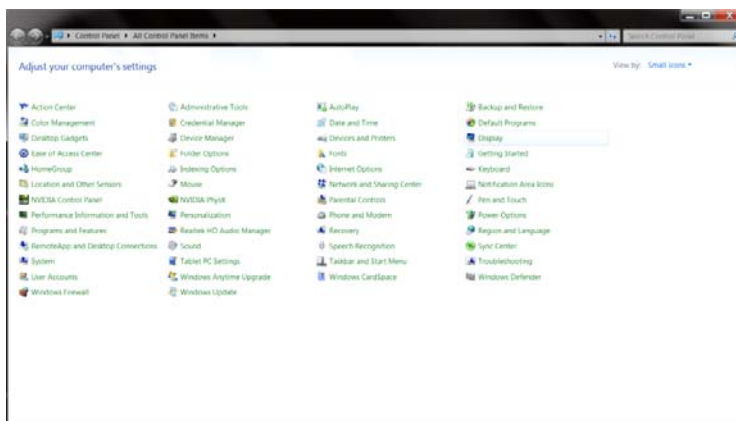

- Fare clic sul tasto **“Cambia le impostazioni dello schermo”**.

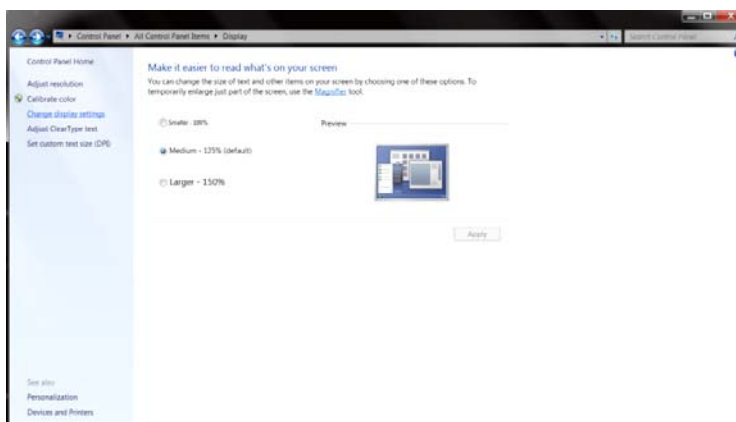

- Fare clic sul tasto **“Impostazioni avanzate”**.

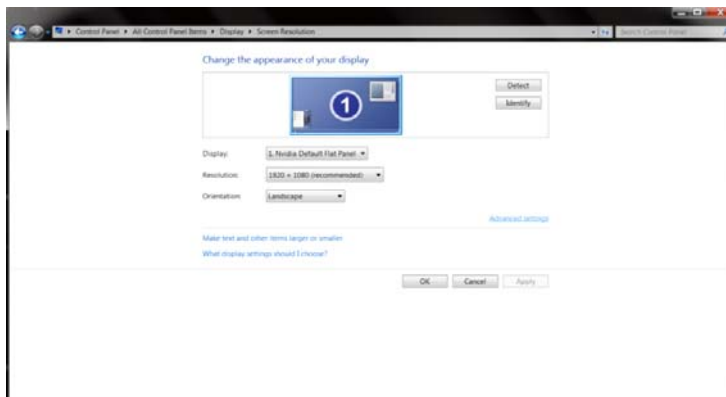

- Fare clic sulla scheda **“Monitor”** e fare clic sul tasto **“Proprietà”**.

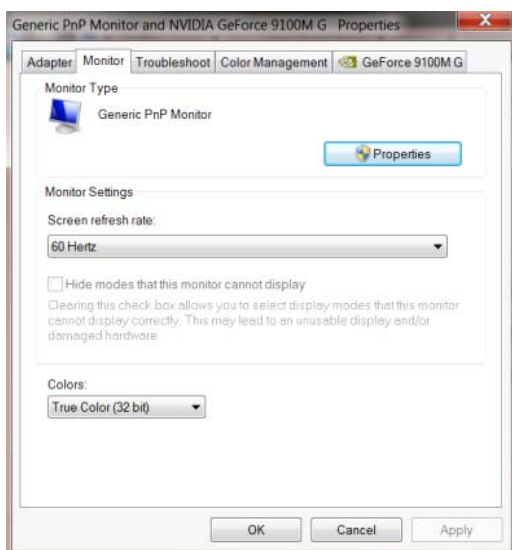

- Fare clic sulla scheda **“Driver”**.

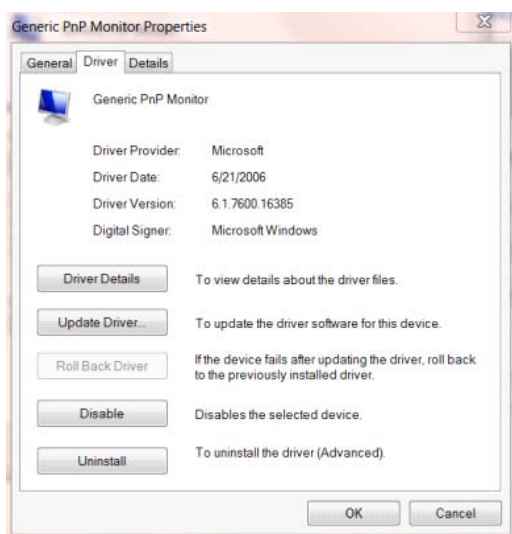

- Aprire la finestra “**Aggiornamento software driver - Monitor generico Plug and Play**” facendo clic su “**Aggiorna driver...**”, quindi fare clic sul tasto “**Cerca il software del driver nel computer**”.

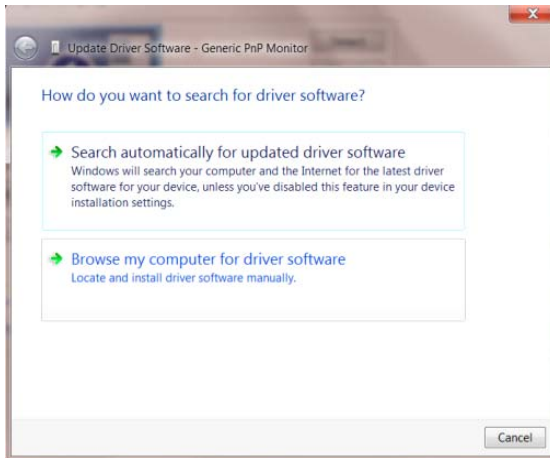

- Selezionare “**Scegli manualmente da un elenco di driver di dispositivo nel computer**”.

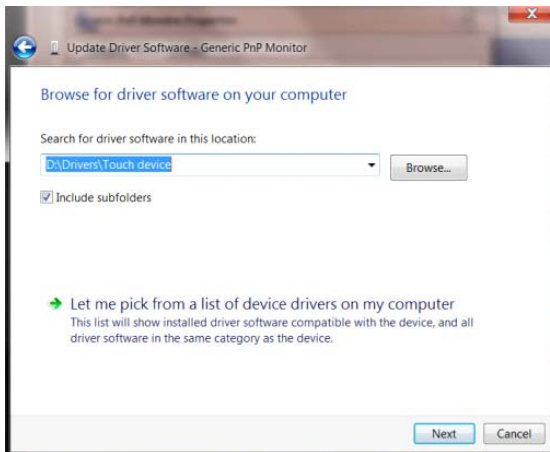

- Fare clic sul tasto “**Disco driver**”. Fare clic sul tasto “**Sfoggia**” e portarsi alla seguente directory: X:\Driver\module name (dove X è la lettera assegnata all'unità CD-ROM).

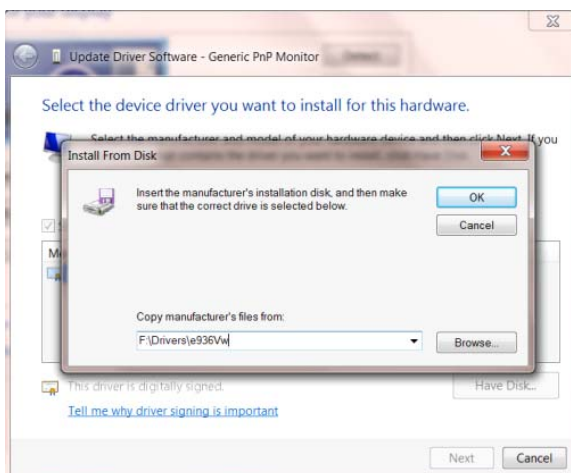

- Selezionare il file “**xxx.inf**” e fare clic sul tasto “**Apri**”. Fare clic sul tasto “**OK**”.
- Selezionare il modello del monitor e fare clic sul tasto “**Avanti**”. I file saranno copiati dal CD all'unità disco rigido.
- Chiudere tutte le finestre e rimuovere il CD.
- Permette di riavviare il sistema. Il sistema selezionerà automaticamente la frequenza di aggiornamento massima ed i corrispondenti profili di corrispondenza colore.

i-Menu



Benvenuti ad usare il software "i-Menu" di AOC. i-Menu rende facile la regolazione dell'impostazione del display del monitor per mezzo dei menu sullo schermo invece dei pulsanti OSD sul monitor. Cliccate qui per installare il software. Per completare l'installazione, seguite la guida all'installazione..



e-Saver



Ti diamo il benvenuto ad usare il software di gestione energetica del monitor e-Saver AOC! e-Saver AOC è dotato di funzioni Smart Shutdown (Modalità Off intuitivo) che permettono ai monitor di spegnersi puntualmente in qualsiasi stato del PC (acceso, spento, modalità di sospensione, screen saver); l'intervallo effettivo di Modalità Off dipende dalle preferenze personali (fare riferimento all'esempio che segue). Fare clic su "driver/e-Saver/setup.exe" per avviare l'installazione del software e-Saver; seguire le istruzioni della procedura guidata per completare l'installazione del software.

In ciascuno dei quattro stati del PC, si può scegliere dal menu a discesa l'intervallo voluto (in minuti) per spegnere il monitor. Di seguito illustriamo l'esempio:

- 1) Il monitor non si spegnerà mai quando il PC è acceso.
- 2) Il monitor si spegnerà automaticamente 5 minuti dopo avere spento il PC.
- 3) Il monitor si spegnerà automaticamente 10 minuti dopo che il PC ha avuto accesso alla modalità di sospensione/standby.
- 4) Il monitor si spegnerà automaticamente 20 minuti dopo l'attivazione dello screen saver.

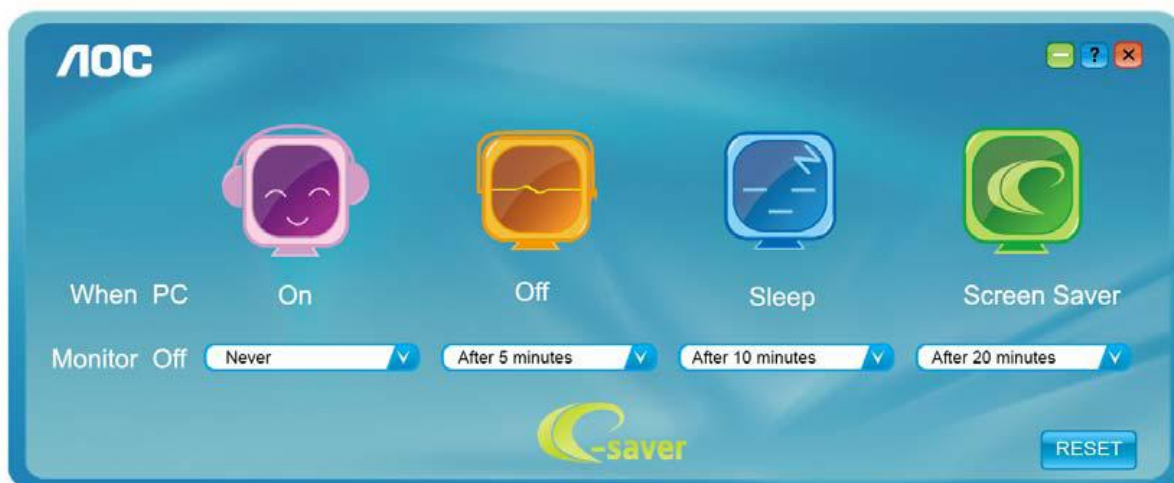

Fare clic su "RESET" (RIPRISTINO) per ripristinare le impostazioni di e-Saver sui valori predefiniti.

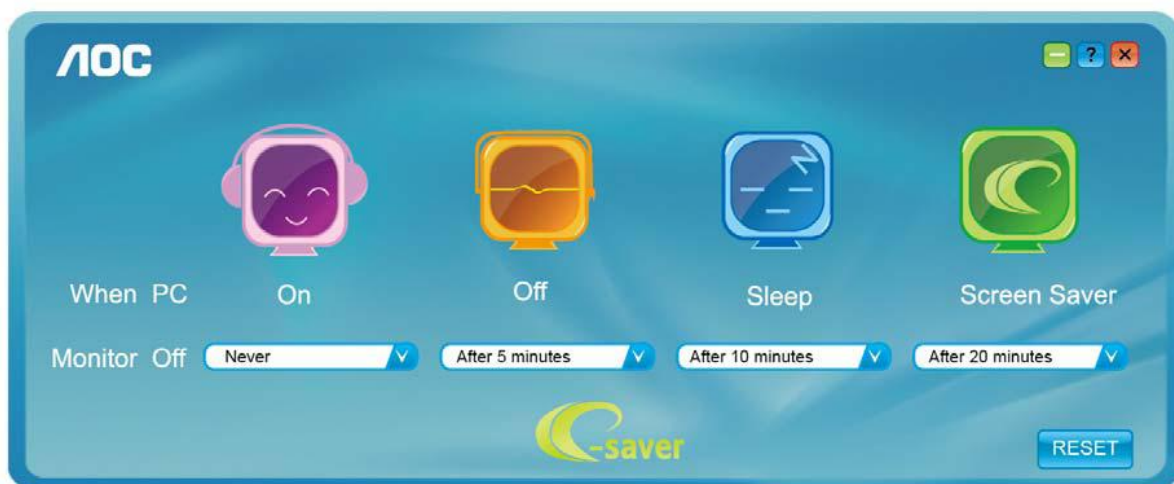

Screen+



Benvenuti ad usare il software "Screen+" di AOC. Il software Screen+ è uno strumento di suddivisione dello schermo del desktop, che consente di dividere il desktop in vari riquadri, ognuno dei quali visualizza una finestra differente. Basta semplicemente trascinare la finestra sul riquadro corrispondente nel momento in cui si desidera accedervi. Supporta vari monitor per agevolare le operazioni. Per l'installazione, seguire il software di installazione.

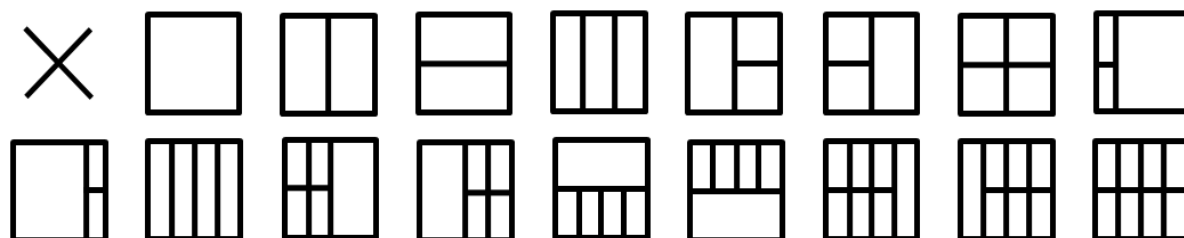

Risoluzione problemi

| Problema - domanda | Possibile soluzione |
|---|---|
| Il LED di accensione non è acceso | Accertarsi che il tasto di accensione sia in posizione "ON" e che il cordone di alimentazione sia correttamente collegato ad una presa di corrente con messa a terra ed al monitor. |
| Nessuna immagine sullo schermo | <ul style="list-style-type: none"> • Il cavo d'alimentazione è collegato in modo appropriato? Controllare il cavo d'alimentazione e la presa di corrente. • Il cavo è collegato in modo appropriato? (Collegamento usando il cavo D-sub) Controllare il collegamento del cavo DB-15. • Se l'alimentazione è attiva, riavviare il computer per vedere se si riesce a vedere la schermata iniziale (schermata d'accesso). Se viene visualizzata la schermata iniziale (la schermata di accesso), avviare il computer utilizzando la modalità applicabile (la modalità sicura per Windows ME/XP/2000) e quindi cambiare la frequenza della scheda video. (Consultare le Impostazioni della Risoluzione ottimale) Se la schermata iniziale (la schermata di accesso) non viene visualizzata, contattare il Centro di Assistenza o il proprio rivenditore. • Sullo schermo si riesce a vedere il messaggio "Ingresso non supportato"? Questo messaggio viene visualizzato quando il segnale proveniente dalla scheda video supera la risoluzione e la frequenza massima che il monitor è in grado di gestire in modo adeguato. Regolare la risoluzione e frequenza massima che il monitor è in grado di gestire in modo adeguato. • Accertarsi che i driver del monitor AOC siano installati (i driver dei monitor AOC sono disponibili presso: Qui). |
| L'immagine è indistinta e presenta delle ombre | Regolare i controlli contrasto e luminosità . Premere per eseguire la regolazione. Accertarsi di non utilizzare una prolunga o adattatore. Si raccomanda di collegare il monitor direttamente al connettore d'uscita della scheda video, che si trova sulla parte posteriore . |
| L'immagine rimbalza, sfarfalla o presenta motivi ad onde | Allontanare quanto più possibile tutti i dispositivi elettrici che possono provocare interferenze. Selezionare la massima frequenza di aggiornamento consentita dal monitor |

| | |
|---|--|
| | alla risoluzione. |
| Il monitor è bloccato in "modalità Active - off" | <p>L'interruttore d'alimentazione del computer deve essere in posizione ON.</p> <p>La scheda video del computer deve essere inserita completamente nel suo alloggiamento.</p> <p>Accertarsi che il cavo video del monitor sia correttamente collegato al computer.</p> <p>Ispezionare il cavo video del monitor ed assicurarsi che nessun pin sia piegato.</p> <p>Accertarsi che il computer sia funzionante premendo il tasto MAIUSC sulla tastiera ed osservando il relativo LED accendersi. Il LED si deve accendere o spegnere dopo aver premuto il tasto.</p> |
| Uno dei colori primari (ROSSO, VERDE o BLU) è assente | <p>Ispezionare il cavo video del monitor ed assicurarsi che nessun pin sia danneggiato.</p> <p>Accertarsi che il cavo video del monitor sia correttamente collegato al computer.</p> |
| L'immagine sullo schermo non è centrata o non ha le dimensioni appropriate | Regolare la posizione orizzontale e verticale oppure premere il tasto di scelta rapida (Alimentazione/ AUTO). |
| L'immagine ha un difetto nei colori (il bianco non è bianco) | Regolare il colore RGB oppure selezionare la temperatura colore voluta. |
| Sullo schermo appaiono disturbi orizzontali o verticali | <p>Usare la modalità di Modalità Off di Windows 95/98/2000/ME/XP. Regolare FREQUENZA e FUOCO.</p> <p>Premere per eseguire la regolazione automatica.</p> |

Specifiche

Specifiche generali

| | | | |
|-------------------------|--|--|-------------------------------|
| Pannello LCD | Numero modello | E2070SWN/E2070SWNL | |
| | Sistema | LCD a colori TFT | |
| | Dimensioni visibili immagine | 49.4 cm (diagonale) | |
| | Pixel pitch | 0.2712*RGB mm(H) x 0.2712mm(V) | |
| | Video | RGB interfaccia analogica | |
| | Sincronia separata | Orizzontale / verticale TTL | |
| | Colori schermo | 16.7M di colori | |
| | Dot clock | 170MHz | |
| Risoluzione | Intervallo scansione orizzontale | 30 kHz - 83 kHz | |
| | Dimensione scansione orizzontale (massima) | 433.92mm | |
| | Intervallo scansione verticale | 50 Hz - 76 Hz | |
| | Dimensione scansione verticale (massima) | 236.34mm | |
| | Risoluzione ottimale predefinita | 1600 x 900@60Hz | |
| | Plug & Play | VESA DDC2B/CI | |
| | Connettore d'entrata | D-Sub a 15 pin | |
| | Segnale entrata video | Analogica: 0,7 Vp-p (standard), 75 OHM | |
| | Alimentazione elettrica | 100-240V~, 50/60Hz | |
| | Consumo energetico | Attivo 18W | |
| Modalità standby < 0.5W | | | |
| Caratteristiche fisiche | Tipo di connettore | Mini D-Sub a 15-pin | |
| | Tipo di cavo segnale | Staccabile | |
| Ambiente operativo | Temperatura: | D'esercizio | 0° ~ 40° |
| | | Non d'esercizio | -25° ~ 55° |
| | Umidità: | D'esercizio | 10% ~ 85% (senza condensa) |
| | | Non d'esercizio | 5% ~ 93% (senza condensa) |
| | Altitudine: | D'esercizio | 0 ~ 3658 m (0 ~ 12000 piedi) |
| | | Non d'esercizio | 0 ~12192m (0 ~ 40000 piedi) |



E2070SWN

Modalità di schermo predefinite

| BASE | RISOLUZIONE | Frequenza orizzontale (kHz) | Frequenza verticale(Hz) |
|-------------------------|--------------------|------------------------------------|--------------------------------|
| VGA | 640x480@60Hz | 31.469 | 59.940 |
| | 640x480@72Hz | 37.861 | 72.809 |
| | 640x480@75Hz | 37.500 | 75.00 |
| SVGA | 800x600@56Hz | 35.156 | 56.250 |
| | 800x600@60Hz | 37.879 | 60.317 |
| | 800x600@72Hz | 48.077 | 72.188 |
| | 800x600@75Hz | 46.875 | 75.000 |
| XGA | 1024x768@60Hz | 48.363 | 60.004 |
| | 1024x768@70Hz | 56.476 | 70.069 |
| | 1024x768@75Hz | 60.023 | 75.029 |
| WSXGA | 1280x720@60Hz | 45.000 | 60.000 |
| | 1600x900@60Hz | 60.000 | 60.000 |
| IBM MODE DOS XGA | 720x400@70HZ | 31.469 | 70.087 |
| MAC MODE XGA | 1024x768@72Hz | 57.515 | 72.100 |
| MAC MODE VGA | 640x480@67Hz | 35.000 | 66.667 |
| MAC MODE SVGA | 832x624@75Hz | 49.725 | 74.551 |
| MAC MODE XGA | 1024x768@75Hz | 60.241 | 74.927 |

Assegnazione dei pin

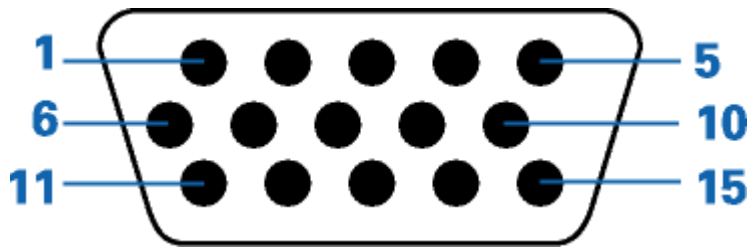

| Numero del pin | Capo a 15 pin del cavo segnale |
|----------------|--------------------------------|
| 1 | Video-Rosso |
| 2 | Video-Verde |
| 3 | Video-Blu |
| 4 | N.C. |
| 5 | Cavo rilevamento |
| 6 | GND-R |
| 7 | GND-G |
| 8 | GND-B |
| 9 | +5V |
| 10 | Ground |
| 11 | N.C. |
| 12 | Dati seriali DDC |
| 13 | Sincronia orizzontale |
| 14 | Sincronia verticale |
| 15 | Clock seriale DDC |

Plug and Play

Funzione Plug & Play DDC2B

Questo monitor è dotato di funzione VESA DDC2B in base allo standard VESA DDC STANDARD. Questa funzione permette al monitor di informare il sistema sulla propria identità e, secondo il livello di DDC utilizzato, di comunicare informazioni aggiuntive sulle sue capacità di visualizzazione.

DDC2B è un canale dati bidirezionale basato sul protocollo I2C. L'host può richiedere informazioni EDID tramite il canale DDC2B.

Normative

Avviso FCC

Dichiarazione FCC sulle interferenze in radiofrequenza dei dispositivi di Classe B ATTENZIONE: (Per modelli certificati FCC)

NOTA: Questa attrezzatura è stata collaudata e trovata conforme ai limiti di un apparecchio digitale di Classe B, in conformità alla parte 15 delle Norme della FCC. Questi limiti intendono fornire una protezione ragionevole da interferenze dannose in un'installazione privata. Questo apparecchio genera, usa e può emettere energia in radiofrequenza; se non è installata ed utilizzata in accordo alle istruzioni date, può essere causa di interferenze dannose alle radiocomunicazioni. Non vi è inoltre alcuna garanzia che in un'installazione particolare non si verifichino interferenze. Qualora questo apparecchio fosse causa di interferenze alla ricezione radiofonica o televisiva, accertabili accendendo o spegnendo l'apparecchio stesso si raccomanda di tentare di correggere il problema adottando una o più delle seguenti misure:

Riorientare o riposizionare l'antenna.

Aumentare la distanza tra l'apparecchio ed il ricevitore.

Collegare l'apparecchio ad un circuito diverso da quello cui è collegato il ricevitore.

Consultare il rivenditore o un tecnico specializzato radio / TV.

AVVISO :

Qualsiasi alterazione o modifica non espressamente approvate dal responsabile della conformità, potrebbero inficiare l'autorizzazione all'uso dell'apparecchio.

Si raccomanda l'uso di cavi d'interfaccia e d'alimentazione schermati, per garantire la conformità alle normative sulle emissioni.

Il produttore declina qualsiasi responsabilità per le eventuali interferenze radio o TV determinate da modifiche non autorizzate all'apparecchio. La correzione di tali interferenze spetta all'utente. È responsabilità dell'utente rimediare a tali interferenze.

Questo dispositivo è conforme alla Parte 15 delle Norme FCC. Il funzionamento è soggetto alle seguenti due condizioni: (1) Questo dispositivo non può provocare interferenze dannose. (2) Questo dispositivo deve poter ricevere qualsiasi interferenza, incluse quelle che potrebbero causare un funzionamento indesiderato

Dichiarazione WEEE (Optional)

Smaltimento di attrezzature da parte di utenti privati della Comunità Europea.



Questo simbolo sul prodotto, o sulla sua confezione, indica che il prodotto non può essere smaltito insieme ai rifiuti domestici . Invece è responsabilità dell'utente di smaltire l'attrezzatura presso punti designati di raccolta rifiuti per il riciclaggio di componenti elettrici ed elettronici. La raccolta differenziata dei rifiuti ed il riciclaggio delle attrezzature al momento dello smaltimento aiuta a conservare le risorse naturali e ad assicurare che l'attrezzatura sia riciclata in modo tale da proteggere la salute umana e l'ambiente. Per altre informazioni sui punti di raccolta per il riciclaggio delle attrezzature, mettersi in contatto con il Municipio, il servizio di nettezza urbana oppure il negozio ove è stato fatto l'acquisto .

Servizio

GARANZIA LIMITATA DI TRE ANNI*

Monitor LCD AOC venduti in Europa

La AOC International (Europe) BV garantisce l'assenza di difetti di materiali e lavorazione in questo prodotto per una durata di tre (3) anni dalla data originaria d'acquisto da parte dell'acquirente. Durante questo periodo la AOC International (Europe) BV, sarà tenuta, a sua discrezione, a riparare il prodotto con parti nuove o ricostruite, oppure a sostituirlo con un prodotto nuovo o ricostruito a titolo gratuito, eccezion fatta per i casi * sotto descritti. Una volta sostituiti, i prodotti difettati diventano proprietà della AOC International (Europe) BV.

Nel caso che il prodotto presenti dei difetti, rivolgersi al rivenditore o fare riferimento alla scheda di garanzia allegata al prodotto.

Inviare il prodotto, con spese di spedizione pre-pagate, insieme ai documenti riportanti la data d'acquisto, all'Assistenza autorizzata AOC. Qualora non fosse possibile consegnare il prodotto personalmente:

- Imballarlo nella confezione originaria (o equivalente)
- Riportare il numero RMA sull'etichetta dell'indirizzo
- Riportare il numero RMA sul pacco di spedizione
- Assicurare il pacco (in caso contrario la responsabilità dei rischi di perdita / danno durante l'invio grava sul mittente)
- Pagare tutte le spese di spedizione

La AOC International (Europe) BV declina ogni responsabilità in relazione ad eventuali danni o perdite durante il trasporto e ad imballaggi non adeguati.

La AOC International (Europe) BV si fa carico delle spese di spedizione per restituire il prodotto in uno dei Paesi specificati nella presente dichiarazione di garanzia. La AOC International (Europe) BV non si accollerà tuttavia le spese associate al trasporto del prodotto attraverso i confini internazionali. Compresi quelli interni alla Comunità Europea.

* La presente garanzia limitata non intende coprire perdite o danni risultanti da

- Spedizione oppure installazione o manutenzione inadeguate
- Uso improprio
- Negligenza
- Qualsiasi causa che non rientri nelle normali applicazioni commerciale o industriale
- Regolazioni da parte di terzi non autorizzati
- Riparazioni, modifiche o installazioni d'accessori e/o parti eseguite da persone diverse dal personale di un Centro di Assistenza Autorizzato AOC
- Ambiente operativo inadatto
- Riscaldamento o aria condizionata eccessivi o inadeguati, mancanza di corrente elettrica, sbalzi di tensione o altre irregolarità

La presente garanzia limitata non si intende riferita ad alcuna parte del prodotto (firmware o hardware) che sia stata

modificata o alterata dall'utente o da terzi; l'intera responsabilità di tali modifiche o alterazioni dovrà essere assunta dall'utente.

TUTTE LE GARANZIE, ESPLICITE O IMPLICITE, RELATIVE AL PRODOTTO (INCLUSE LE GARANZIE DI COMMERCIALIZZABILITÀ ED IDONEITÀ AD UNO SCOPO SPECIFICO) SONO LIMITATE AD UNA DURATA DI TRE (3) ANNI PER LE PARTI E LA MANODOPERA A PARTIRE DALLA DATA ORIGINARIA D'ACQUISTO DA PARTE DELL'ACQUIRENTE. NESSUNA GARANZIA (ESPLICITA O IMPLICITA) SARÀ VALIDA OLTRE TALE PERIODO.

GLI OBBLIGHI DELLA AOC INTERNATIONAL (EUROPE) BV E I DIRITTI DELL'UTENTE SONO ESCLUSIVAMENTE QUELLI QUI DICHIARATI. LA RESPONSABILITÀ DELLA AOC INTERNATIONAL (EUROPE) BV, SIA ESSA BASATA SU CONTRATTO, TORTO, RESPONSABILITÀ GIURIDICA, O ALTRA TEORIA, NON POTRÀ ESSERE DI ENTITÀ SUPERIORE AL PREZZO DEL SINGOLO APPARECCHIO I CUI DIFETTI O DANNI SONO ALLA BASE DEL RECLAMO. IN NESSUN CASO LA AOC INTERNATIONAL (EUROPE) BV POTRÀ ESSERE RITENUTA RESPONSABILE PER PERDITA DI PROFITTI, PERDITA DELL'USO DI SERVIZI O ATTREZZATURA, O ALTRI DANNI INDIRETTI, ACCIDENTALI O CONSEGUENTI. ALCUNI STATI NON PERMETTONO L'ESCLUSIONE O LA LIMITAZIONE DEI DANNI ACCIDENTALI O CONSEGUENTI, QUINDI LA LIMITAZIONE SOPRA DESCRITTA POTREBBE NON ESSERVI APPLICATA. SEBBENE LA PRESENTE GARANZIA LIMITATA CONFERISCA ALL'UTENTE DIRITTI LEGALI SPECIFICI, POTREBBERO ESSERE PREVISTI ALTRI DIRITTI, VARIABILI DA STATO A STATO. LA PRESENTE GARANZIA LIMITATA SI RIFERISCE ESCLUSIVAMENTE A PRODOTTI ACQUISTATI NEGLI STATI MEMBRI DELLA COMUNITÀ EUROPEA.

Le informazioni contenute in questo documento sono soggette a variazioni senza preavviso.

Per maggiori informazioni, visitare: <http://www.aoc-europe.com/en/service/index.php>