

AOC

LCD Monitör Kullanım Kılavuzu

E2070SWN / E2070 SWNL

(LED Backlight)



Güvenlik.....	3
Ulusal Uyarılar	3
Güç	4
Kurulum	5
Temizleme.....	7
Diğer	8
Kurulum	9
KUTU içeriği.....	9
Sehpa ve Tabanın	10
Görüntüleme Açısının Ayarlanması.....	11
Monitörün Bağlanması.....	12
Duvara Montaj Kolunun Takılması.....	13
Ayarlama.....	14
Optimum Çözünürlük Ayarı	14
Windows 10	14
Windows 8	16
Windows 7	18
Kısayol tuşları.	20
Ekran Menüsü Ayarı.....	21
LED Göstergesi	22
Sürücü	23
Monitör Sürücüsü.....	23
Windows 10	23
Windows 8	27
Windows 7.....	31
i-Menu.....	35
e-Saver	36
Screen+	37
Sorun Giderme.....	39
Özellikler	40
Genel Özellikler	40
Ön Ayar Ekran Modları.....	41
Pim Atamaları	42
Tak Çalıştır.	43
Yönetmelik	44
FCC Uyarısı.	44
WEEE Beyanı (Optional)	45
Servis.....	46

Güvenlik

Ulusal Uyarılar

Aşağıdaki alt bölümlerde bu belgede kullanılan görsel uyarılar açıklanmıştır.

Notlar, İkazlar ve Uyarılar

Bu kılavuzda metin blokları bir simge ile birlikte kullanılır ve koyu veya italik harfler kullanılarak basılır. Bu bloklar notlar, ikazlar ve uyarılardan oluşur ve aşağıdaki gibi kullanılırlar:



NOT: Bilgisayar sisteminizi daha iyi kullanmanıza yardımcı olan önemli bilgileri gösterir.





İKAZ: Donanımına gelebilecek potansiyel bir hasarı veya veri kaybını ve bu sorunlardan nasıl korunabileceğinizi gösterir.





UYARI: Vücudunuza gelebilecek yaralanmaları ve bu sorunlardan nasıl korunabileceğinizi gösterir. Bazı uyarılar alternatif biçimlerde görünebilir ve bir simge ile birlikte gösterilmez. Bu gibi durumlarda, uyarının özel bir şekilde sunulması düzenleyici makam tarafından part kopulur.

Güç

 Monitör sadece etikette belirtilen güç kaynağında kullanılmalıdır. Evinizde kullandığınız güç türünün ne olduğundan emin değilseniz, bayiniz veya yerel elektrik şirketinize danışın.

 Monitörde üç girişli fiş bulunmaktadır ve fiş üçüncü bir (topraklama) pimine sahiptir. Bu fiş, güvenlik özelliği olarak yalnızca topraklanan prize takılabilecektir. Priziniz üçlü fiş girişine uygun değilse, bir elektrisyenin doğru prizi takmasına sağlayın veya cihazı güvenilir şekilde topraklamak için bir adaptör kullanın. Topraklanan fişini güvenlik amacının dışına çıkacak şekilde kullanmayın.

 Şimşek çakarken veya uzun süre kullanılmayacaksa fişi prizden çekin. Bu durum monitörü güç dalgalanmaları ile oluşacak hasarlara karşı koruyacaktır.

 Güç kayışlarını ve uzatma kablolarını aşırı yüklemeyin. Aşırı yükleme yangın veya elektrik çarpması ile sonuçlanabilir.

 Doğru çalışma elde etmeniz için, monitörü sadece 100 - 240V AC, Min..5A ile işaretlenen doğru yapılandırılmış yuvalar bulunan UL listesinde olan bilgisayarlarda kullanın.

 Duvar soketi cihaz yanına kurulacak ve kolaylıkla erişim sağlanabilecektir.

 Sadece UL,CSA tarafından listelenen lisansa sahip olan takılan güç adaptörü (Çıkış 12Vdc 3A) ile kullanılması içindir (sadece güç adaptörü bulunan monitörler içindir).

Kurulum

! Monitörü dengesiz bir araba, sehpa, üç ayak, dirsek veya masa üstüne yerleştirmeyin. Monitör düşerse, bir kişiyi yaralayabilir ve ürüne ciddi zarar verebilir. Yalnızca üretici firma tarafından önerilen veya bu ürün ile birlikte satılan bir araba, sehpa, üç ayak, dirsek veya masa kullanın. Ürünü kurarken üreticinin talimatlarını izleyin ve üreticinin önerdiği montaj aksesuarlarını kullanın. Ürün ve araba dikkatle taşınmalıdır.

! Bir nesneyi asla monitör kabindeki bir yuvaya sokmayın. Yangın veya elektrik çarpmasına sebep olarak devre parçalarına hasar verebilir. Monitöre asla sıvı sıçratmayın.

! Ürünün ön tarafını yere koymayın.

! Bir monitörü bir duvara veya sehpa monte ederseniz, üretici firma tarafından onaylanan bir montaj kiti kullanın ve kit talimatlarını yerine getirin.

! Monitörün çevresinde, aşağıda gösterildiği gibi bir miktar alan bırakın. Aksi takdirde hava dolaşımı yetersiz olabilir ve aşırı ısınmaya neden olabilir; bu da monitörün yanmasına veya hasar görmesine yol açabilir.

Monitör duvara veya sehpa kurulduğunda, monitörün çevresinde önerilen havalandırma boşlukları için aşağıya bakın:

Duvara monte edilmiş hali

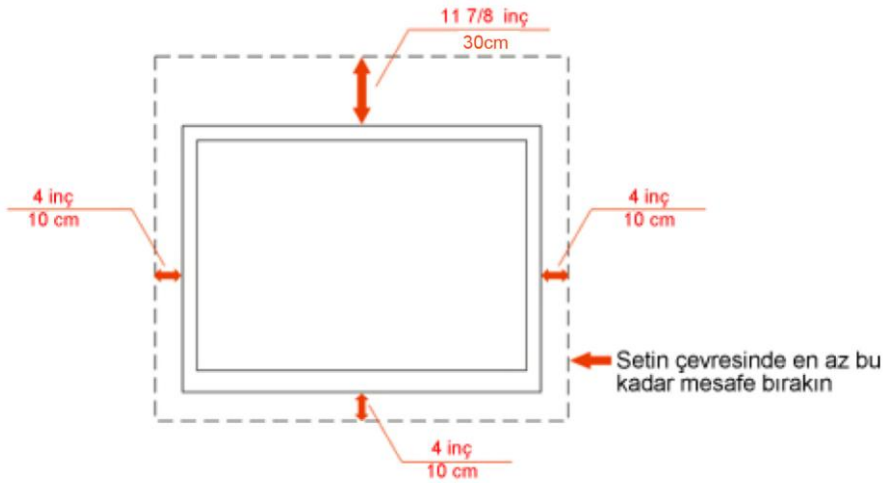

Ayakla birlikte kurulmuş hali

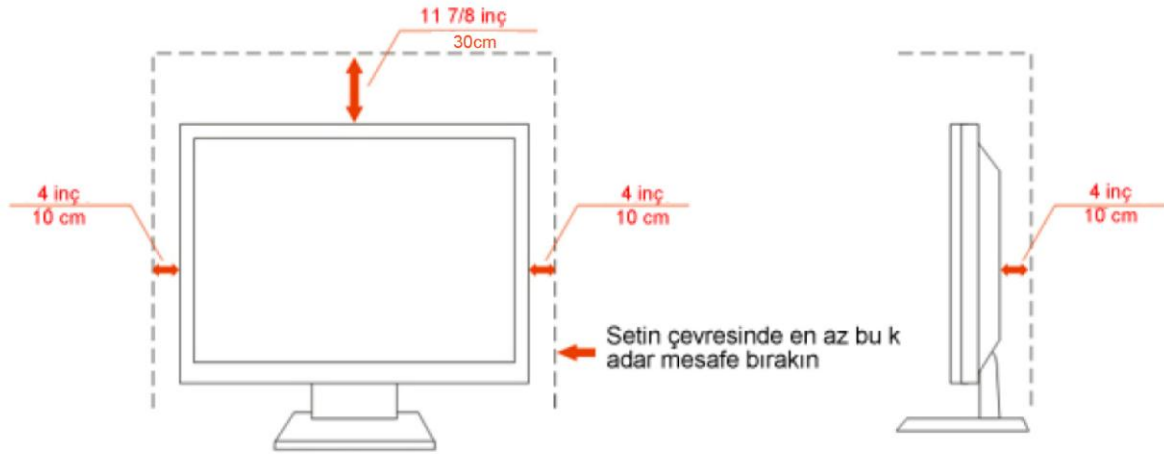

Temizleme

⚠ Kabini, verilen bezi kullanarak düzenli biçimde temizleyin. Lekeleri silmek için, ürün kabinini dađlayacak olan güçlü deterjanlar yerine yumuşak deterjan kullanabilirsiniz.

⚠ Temizlerken, ürüne deterjan sızmadığından emin olun. Temizlik bezi çok sert olmamalıdır; çünkü ekran yüzeyini çizebilir.

⚠ Ürünü temizlemeden önce lütfen güç kablosunu çıkarın.

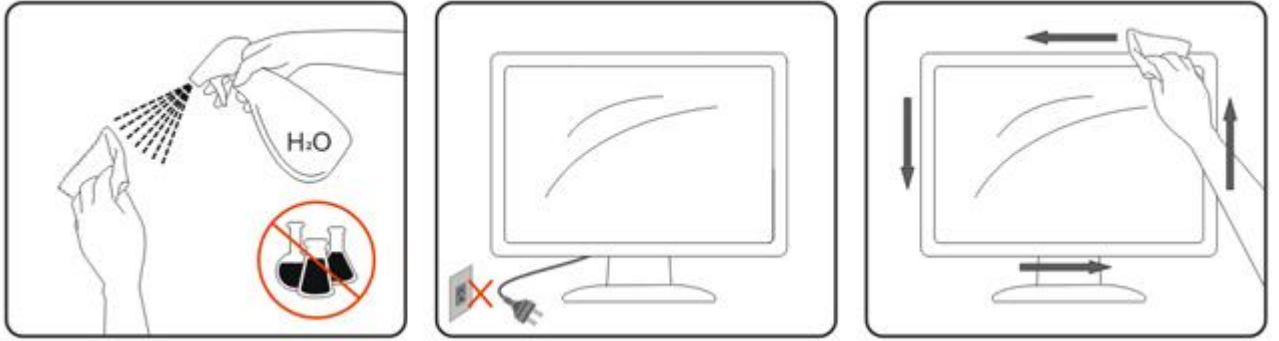

Diđer

 Ürün tuhaf bir koku, ses veya duman çıkariyorsa, güç kablosunu HEMEN çıkarın ve bir Servis Merkeziyle bağlantı kurun.

 Havalandırma deliklerinin masa veya perde tarafından kapanmadığından emin olun.

 LCD monitörü çalışma sırasında aşırı titreşim veya yüksek darbe durumlarına maruz bırakmayın.

 Çalışma veya nakletme sırasında monitöre vurmayın veya monitörü düşürmeyin.

Kurulum

KUTU içeriđi



Monitor



CD Kılavuzu



Altlık Gövdesi



Monitör Kaidesi



Güç Kablosu



VGA Kablo

Sehpa ve Tabanın

Lütfen tabanı aşağıdaki adımları yerine getirerek Tabanın ve sökün.

Kur:

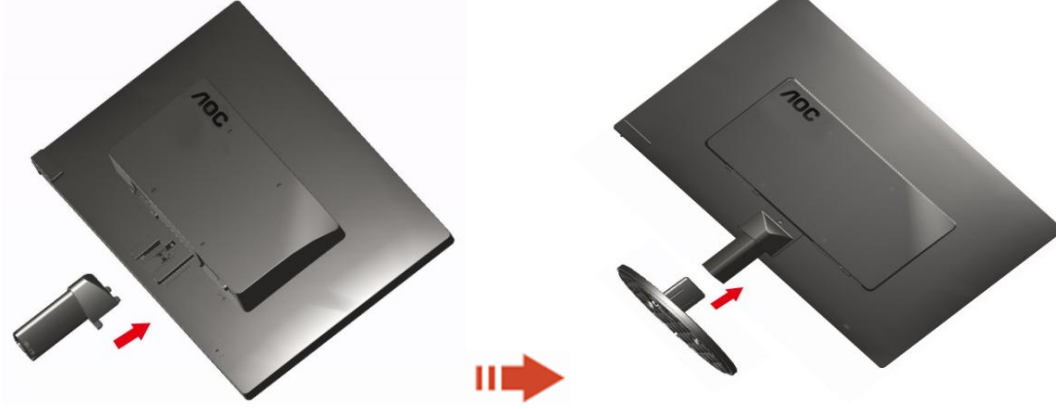

Kaldır:

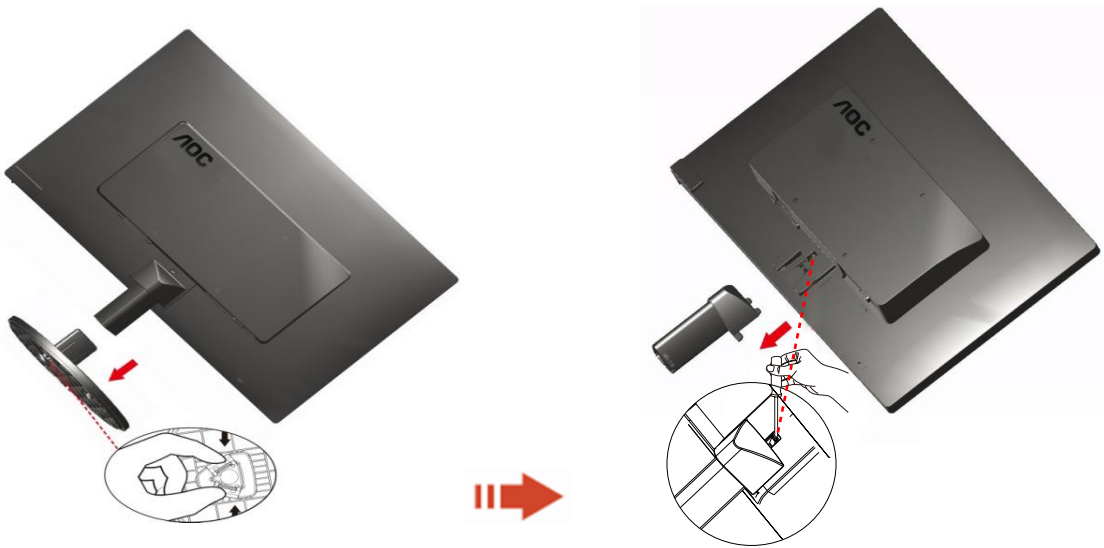

Görüntüleme Açısının Ayarlanması

Optimum görüntü elde etmek için, monitöre ön taraftan bakarak, monitör açısını kendi isteğinize göre ayarlamanız önerilir.

Sehpayı tutun, böylece monitörün açısını değiştirdiğinizde monitör düşmez.

1> Monitörün açısını -5° ~ 15° arasında ayarlayabilirsiniz.

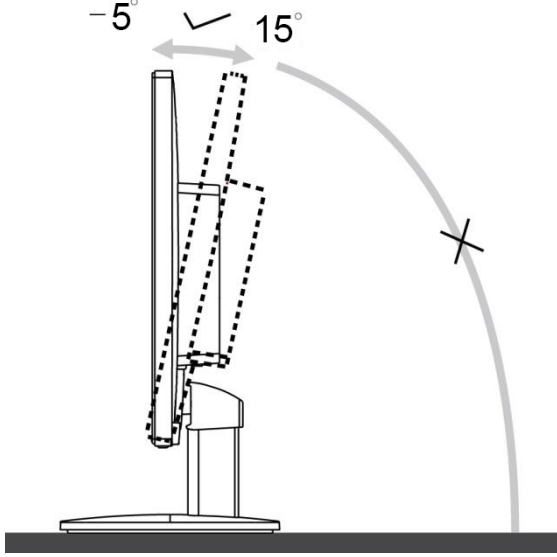

NOT:

Açıyı değiştirdiğinizde LCD ekranına dokunmayın. Zarar verebilir veya LCD ekranını kırabilir.

Monitörün Bağlanması

Monitörün ve Bilgisayarın Arkasındaki Kablo Bağlantıları:

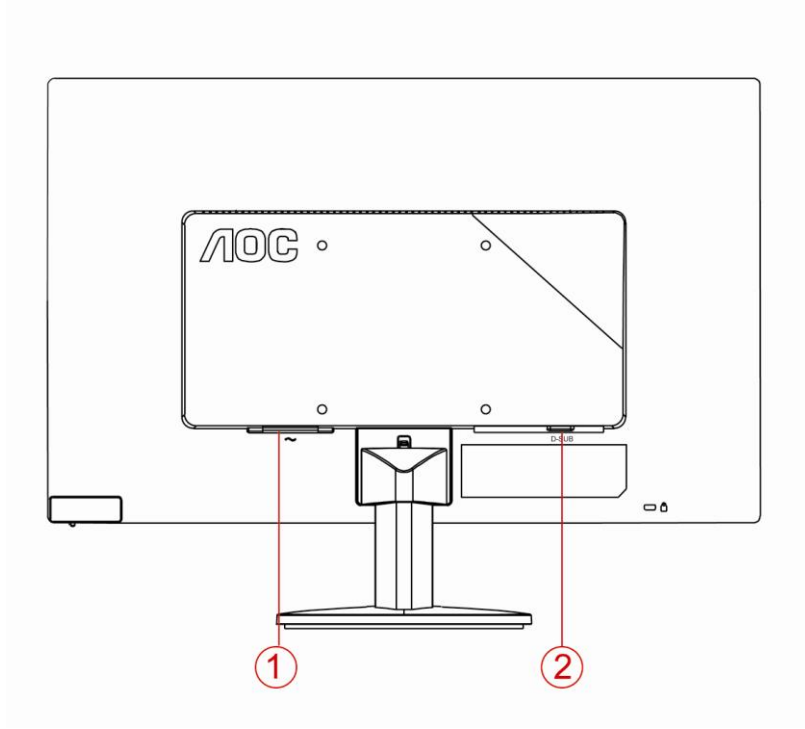

1. Güç
- 2 Analog (DB-15 VGA kablo)

Ekipmanı korumak için, bağlanmadan önce her zaman PC ve LCD monitörü kapatın.

- 1 Güç kablosunu monitörün arkasındaki AC portuna takın.
- 2 15 pimli D-Alt kablosunun bir ucunu monitörün arkasına takın ve diğer ucunu ise bilgisayarın D-Alt portuna takın.
- 3 Monitörünüzü ve bilgisayarınızı açın.

Bilgisayarınızda bir görüntü belirir, kurulum tamamlanır. Bir görüntü göstermezse, lütfen Sorun Giderme bölümüne bakın.

Duvara Montaj Kolunun Takılması

Ýsteðe Baðlý Duvara Montaj Kolunun Takılması için Hazýrlýk.

E2070SWN



Bu monitör, ayrıca satýlan duvara montaj koluna takýlabilir. Bu prosedüre baþlamadan önce güç baðlantýsýný kesin. Bu adýmlary yerine getirin:

- 1 Tabany kaldýrýn.
- 2 Duvara montaj kolunu monte etmek için üretici firmanýn talimatlarýný yerine getirin.
- 3 Duvara montaj kolunu monitörün arkasýna yerleþtirin. Kolun deliklerini monitörün arkasýndaki delikler ile hizalayýn.
- 4 4 vidayý deliklere takýn ve sýkýþtýrýn.
- 5 Kablolarý yeniden takýn. Duvara monte etmek için olan talimatlarý görmek için isteðe baðlý duvara montaj kolu ile birlikte verilen kullanýcý elkitabýna bakýnýz.

Not :VESA montaj vida delikleri her model için mevcut deðildir, lütfen bayiine veya AOC'nin resmi departmanına danýþin.

Ayarlama

Optimum Çözünürlüğü Ayarlama

Windows 10

Windows 10 için:

- **BAŞLAT** düğmesine sağ tıklayın.
- “DENETİM MASASI” ögesine tıklayın.

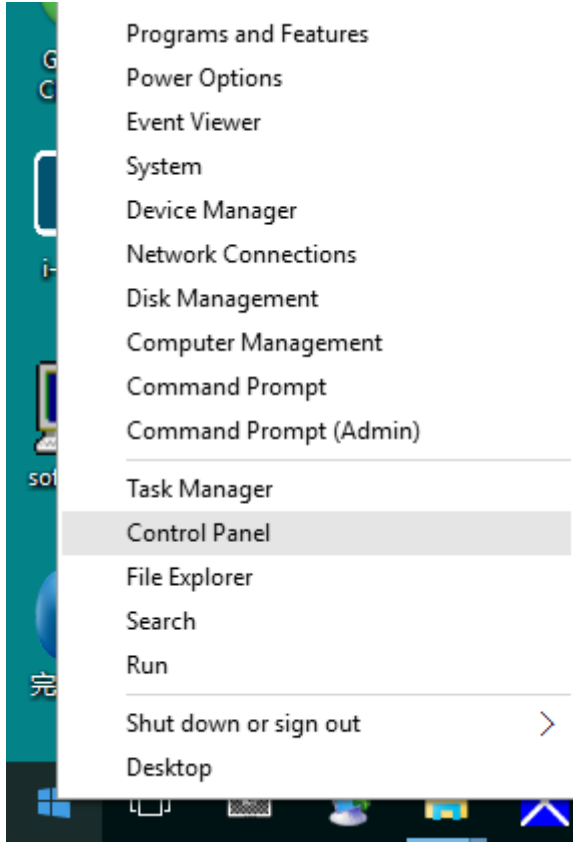

- “GÖRÜNTÜ” ögesine tıklayın.

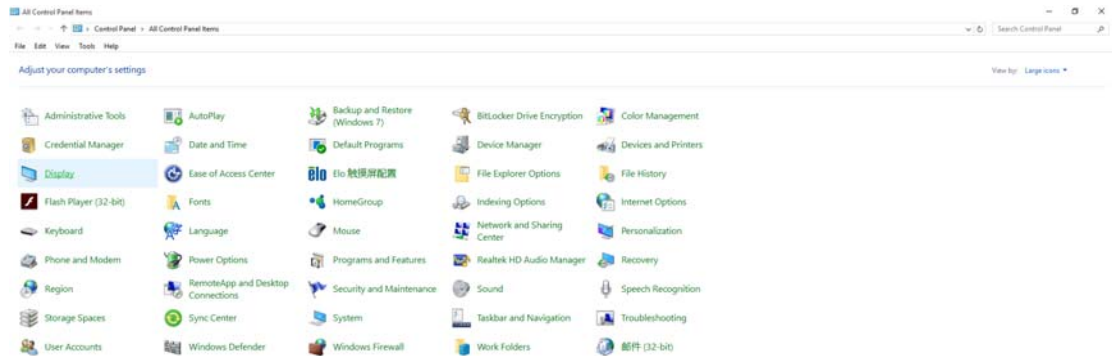

- “Görüntü ayarlarını değiştir” düğmesine tıklayın.

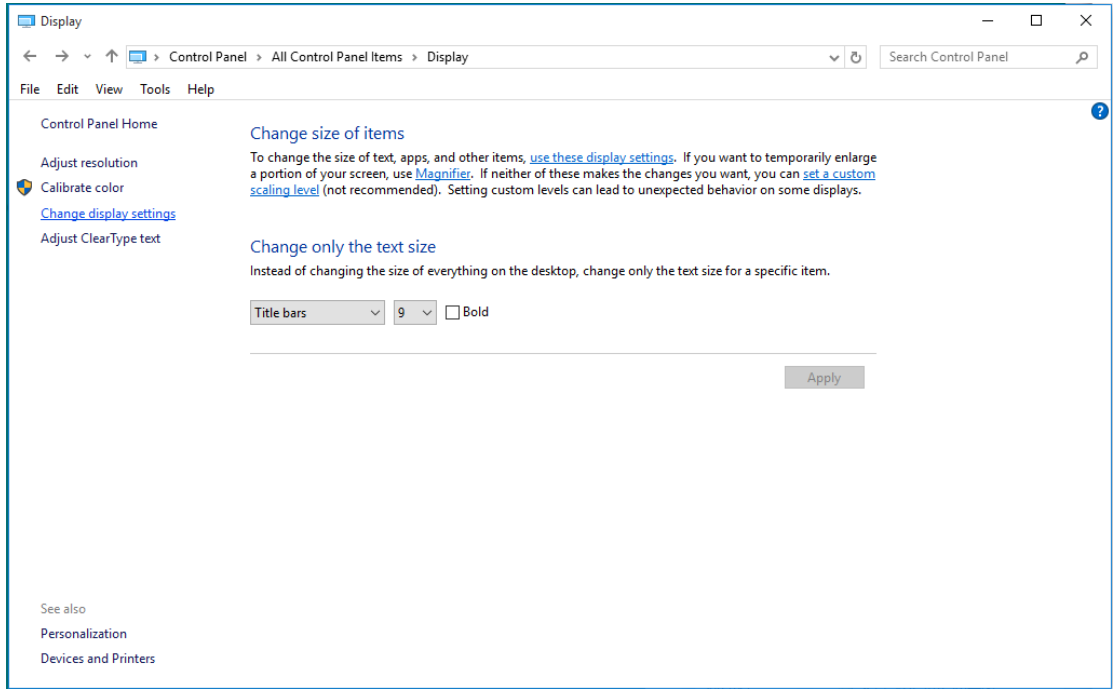

- Çözünürlük SLIDE-BAR (KAYDIRMA ÇUBUĞUNU) En Uygun önayar olarak ayarlayın.

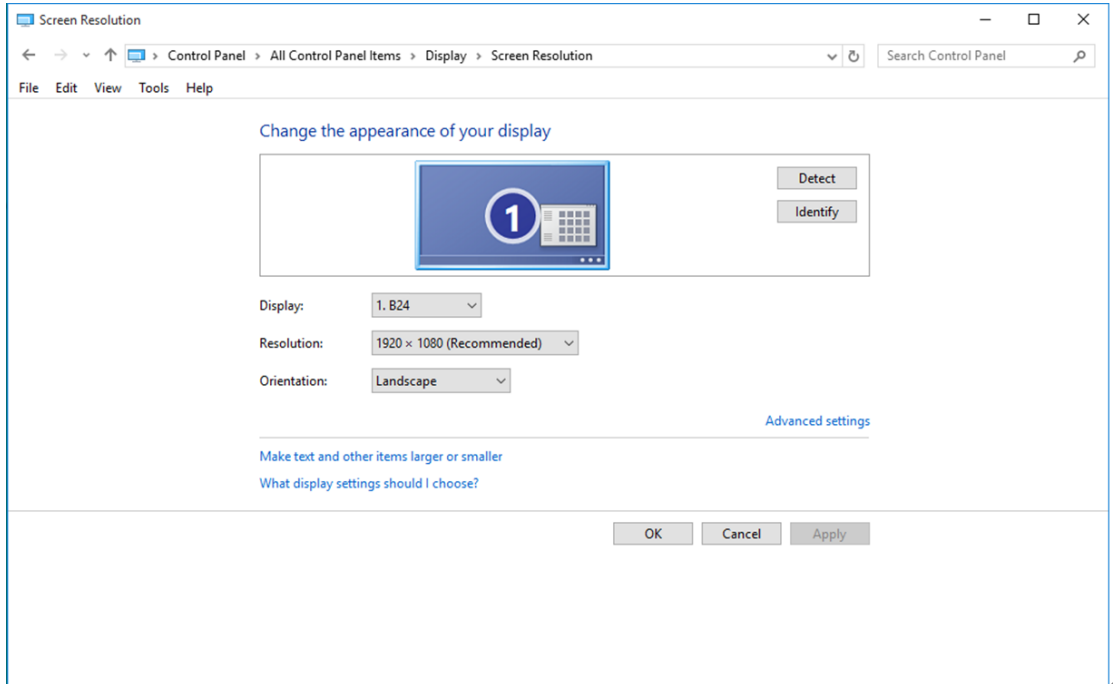

Windows 8

Windows 8 için:

- Sağ tıklatın ve ekranın sağ altındaki **Tüm uygulamalar** ögesini tıklatın.

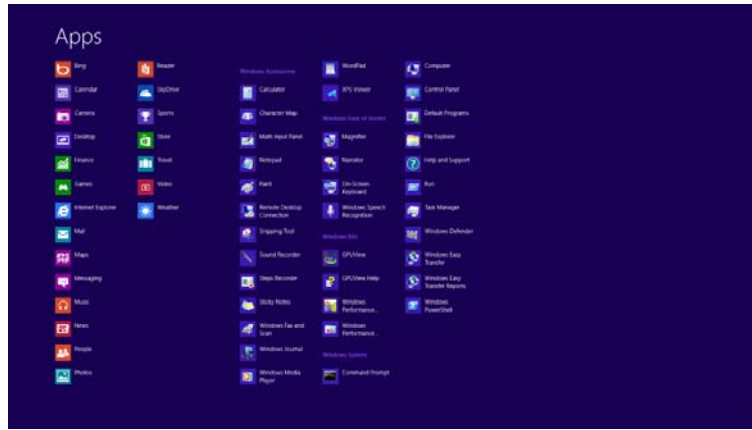
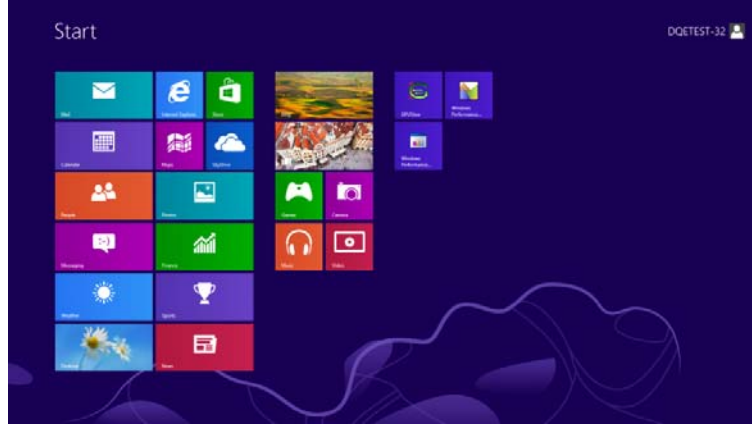

- “Görüntüleme ölçütü” ayarını “Kategori” olarak belirleyin.
- “Görünüm ve Kişiselleştirme” seçeneğine tıklayın.

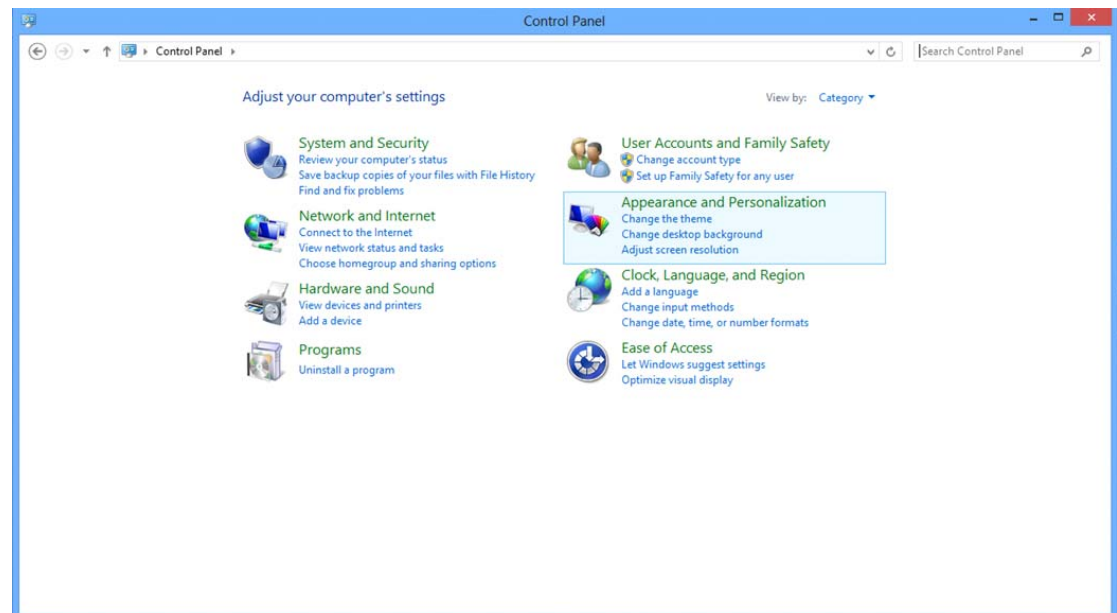

- “GÖRÜNTÜ” ögesine tıklayın.

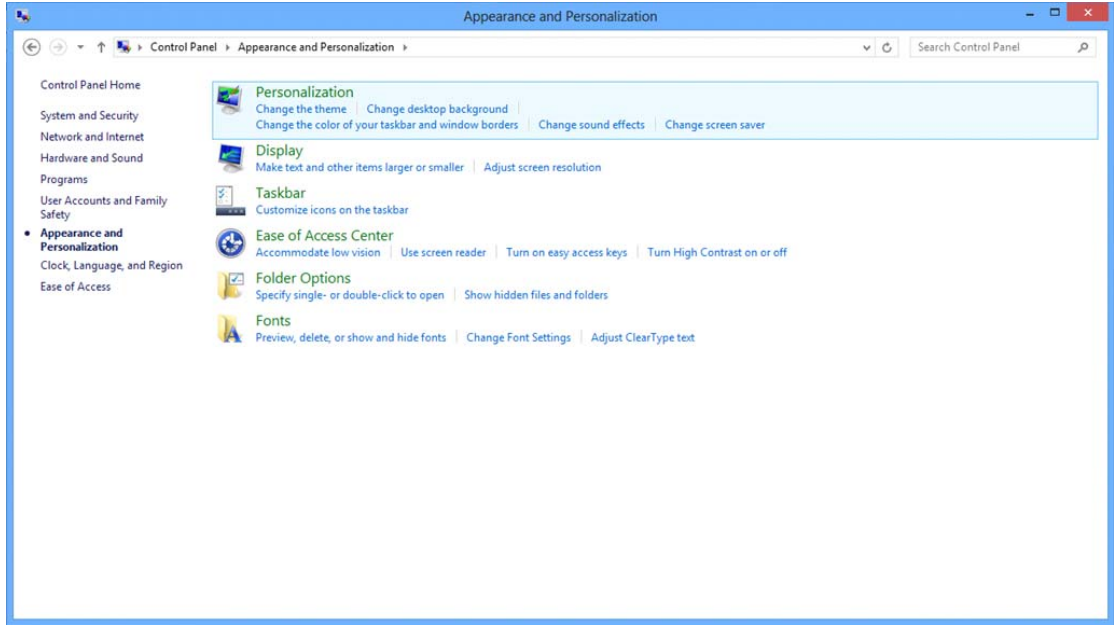

- Çözünürlük **SLIDE-BAR (KAYDIRMA ÇUBUĞUNU)** En iyi ön ayarlı çözünürlük olarak ayarlayın.

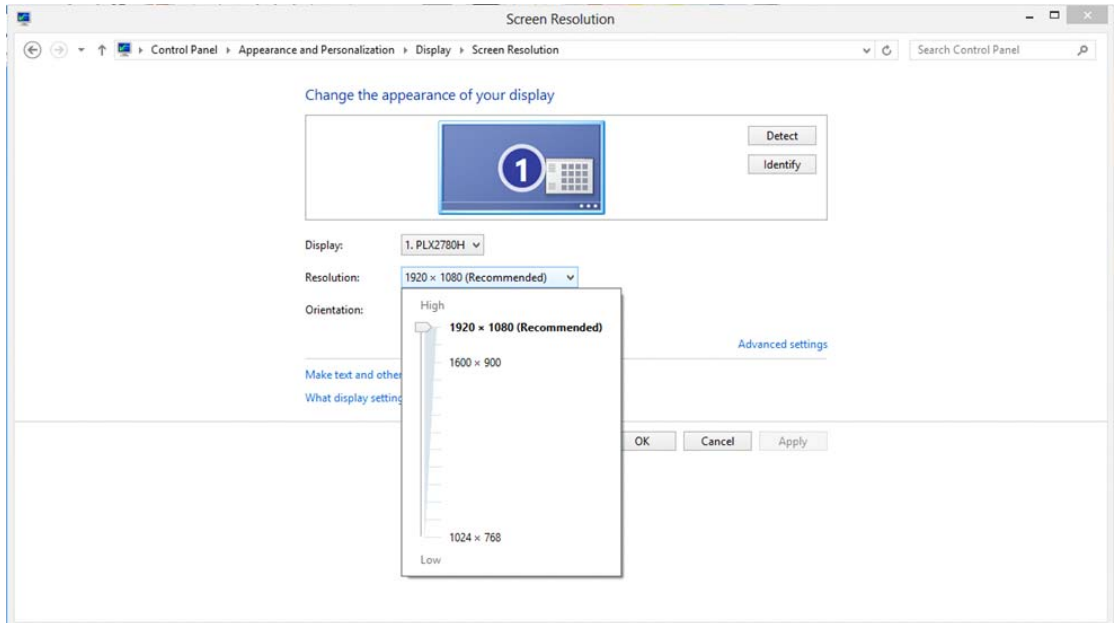

Windows 7

Windows 7 için:

- **BAŞLAT** düğmesine tıklayın.
- **“DENETİM MASASI”** ögesine tıklayın.

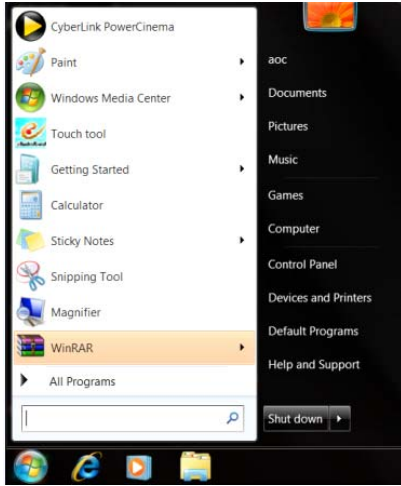

- **“Görünüm”** seçeneğine tıklayın.

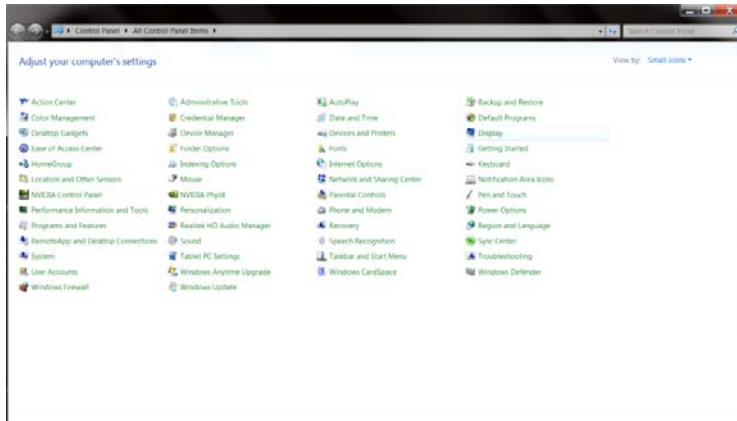

- **“GÖRÜNTÜ”** ögesine tıklayın.

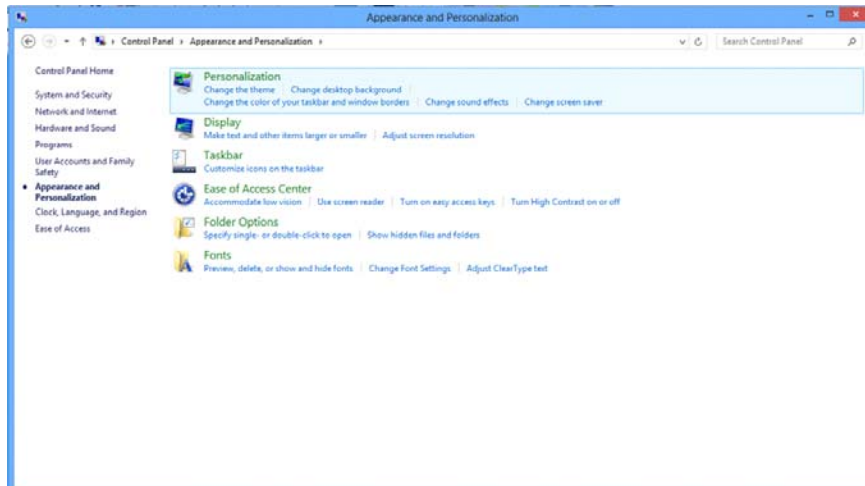

- “Görüntü ayarlarını değiştir” düğmesine tıklayın.

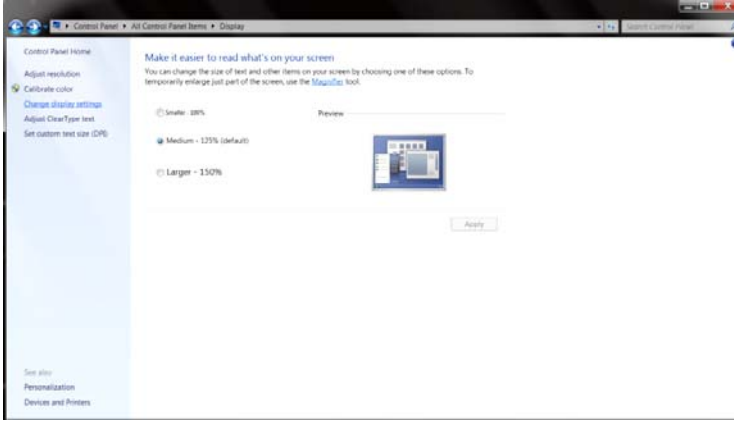

- Çözünürlük **SLIDE-BAR (KAYDIRMA ÇUBUĞUNU)** En iyi ön ayarlı çözünürlük olarak ayarlayın.

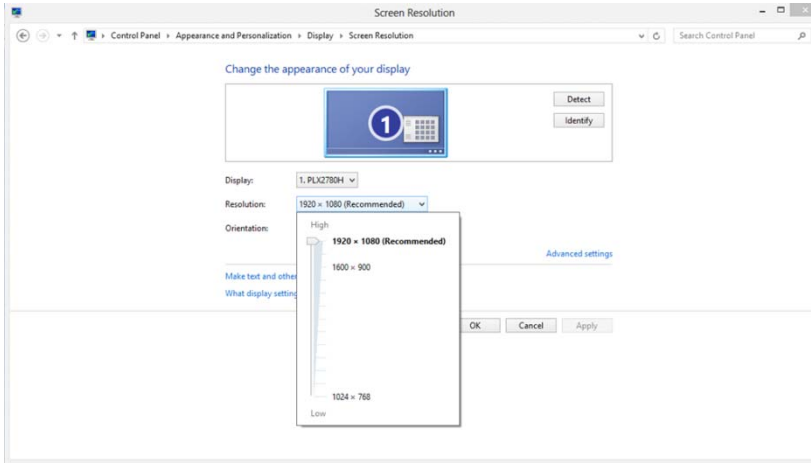

Kısayol tuşları



Güç/MENÜ

Güç kapalıyken monitörü açmak için  düğmesine basın.



Güç açıkken monitörü kapatmak için  düğmesini yaklaşık 3 saniye basılı tutun.

Ekran Menüsü Ayarı:





Kontrol tuşları konusunda temel ve basit talimat.

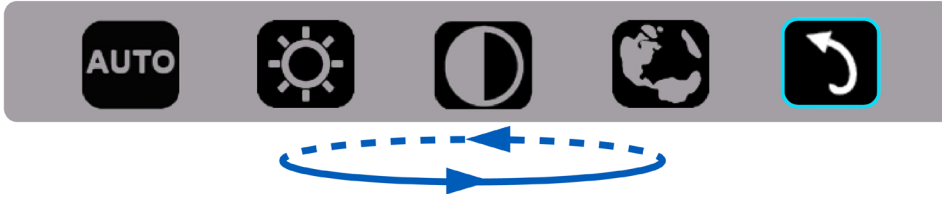

1). Ekran menüsü penceresini etkinleştirmek için alt tuşa  basın.



2). Alt tuşa  art arda hızlı biçimde basarak işlevlerden herhangi birini seçebilirsiniz. Siz tuşa bastıkça, mavi kutu sağa doğru ilerleyecektir. Mavi kutu seçmek istediğiniz seçeneği vurguladığında  tuşunu bırakabilirsiniz. Seçimin, her zaman bir yönde ilerleyen ve ardından menünün başına dönen tek yönlü döngü olduğuna dikkat edin. Mavi kutu seçilen işlevde yaklaşık 3 saniye kalacak ve işlev simgesi, ekran menüsünün 1. katmanında görünen seçeneği onaylayıp etkinleştirmek için üç kez yanıp sönecektir.



Otomatik			Y/D konumu, odağı ve resim saatini otomatik ayarlayın.
Parlaklık		0-100	Parlaklığı 0~100 arasında ayarlayın
Kontrast		0-100	Kontrastı 0~100 arasında ayarlayın
Dil		İngilizce, Fransızca, İspanyolca, Portekizce, Almanca, İtalyanca, Felemenkçe, İsveççe, Fince, Lehçe, Çekçe, Rusça, Korece, Geleneksel Çince, Basitleştirilmiş Çince, Japonca.	Ekran menüsü dilini seçin. Varsayılan değer İngilizce'dir.
Çıkış			Ana ekran menüsünden çıkın.

1. Yaklaşık 3 saniye hiçbir işlem olmadığında ana menü kaybolacaktır.
2. Yaklaşık 3 saniye hiçbir işlem olmadığında alt menü kaybolacaktır.
3. Ekran menüsüne girmeden önce, alt tuş 3 saniyeden uzun süre basılı tutulduğunda monitörün gücü kapatılacaktır.

LED Göstergesi

Durum	LED Rengi	
Tam Güç Modu	Yeşil	
Etkin-Kapalı Modu	Yanıp sönen yeşil	

Sürücü

Monitör Sürücüsü

Windows 10

- Windows® 10'u başlatın
- **BAŞLAT** düğmesine sağ tıklayın.
- “Denetim Masası” öğesine tıklayın.

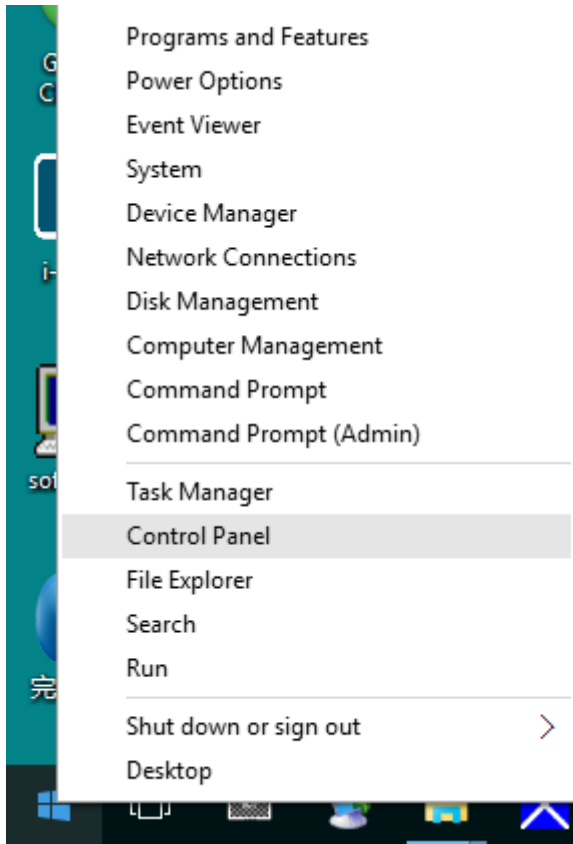

- “Görüntü” simgesine tıklayın.

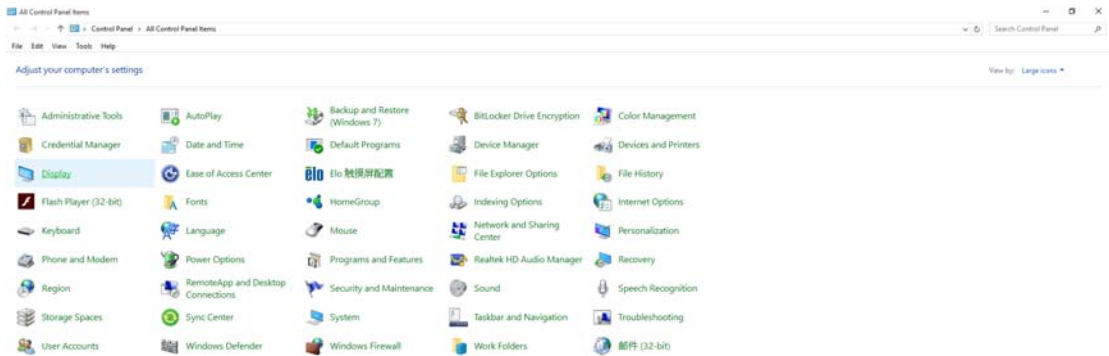

- “Görüntü ayarlarını değiştir” düğmesine tıklayın

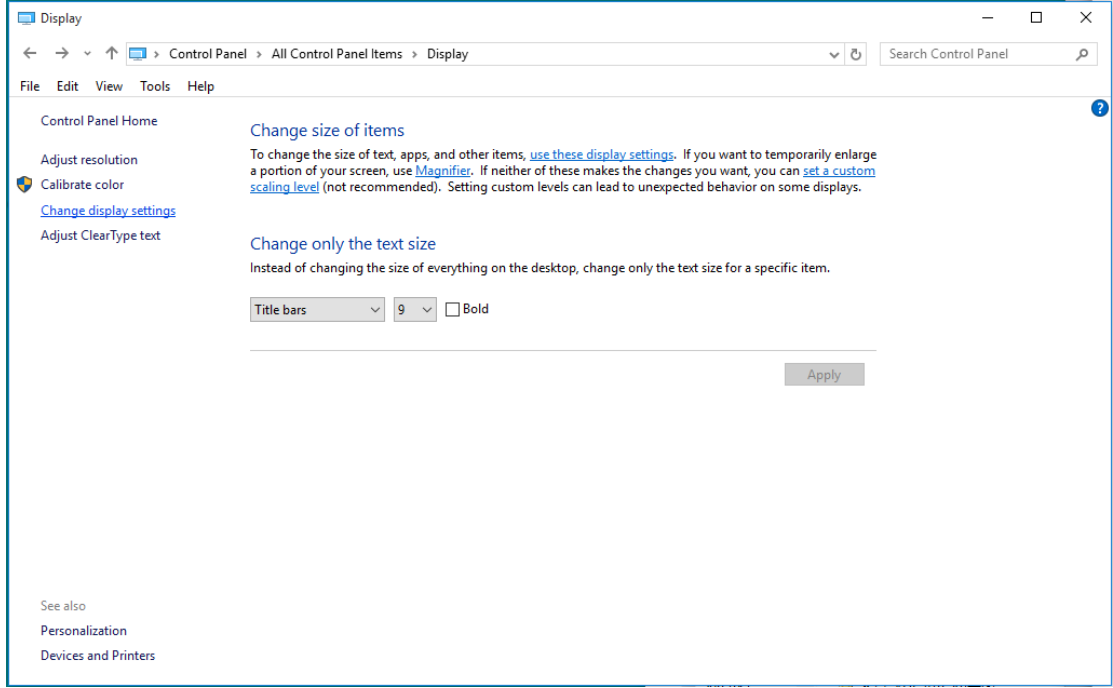

- “Gelişmiş Ayarlar” düğmesine tıklayın.

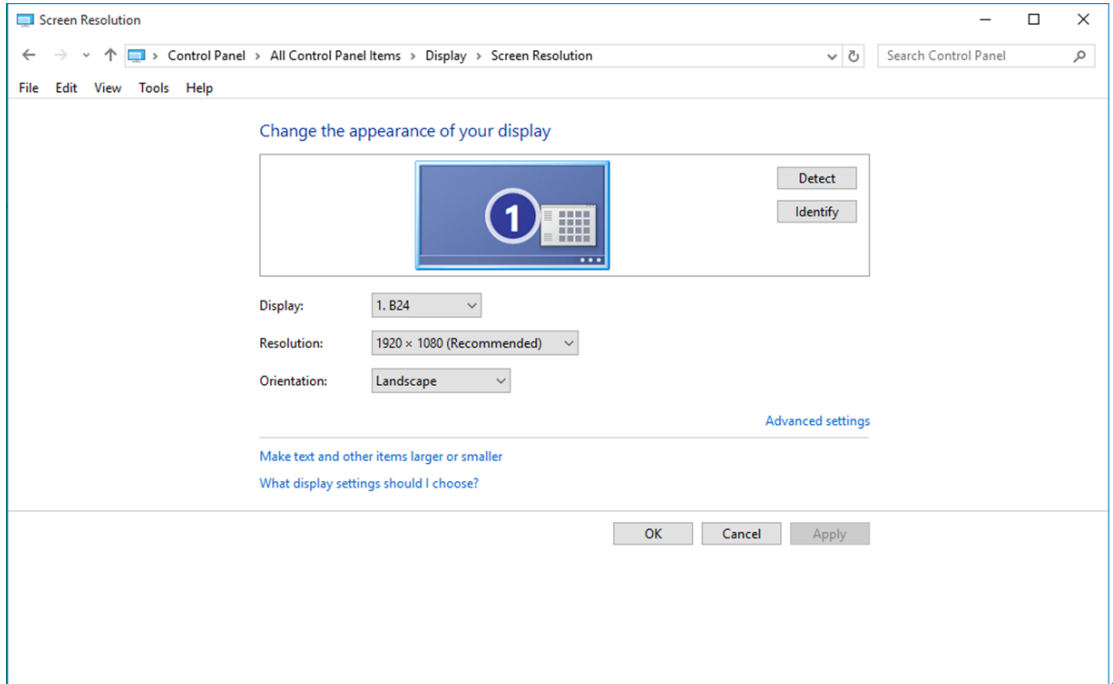

- “Monitör” sekmesine, ardından da “Özellikler” düğmesine tıklayın.

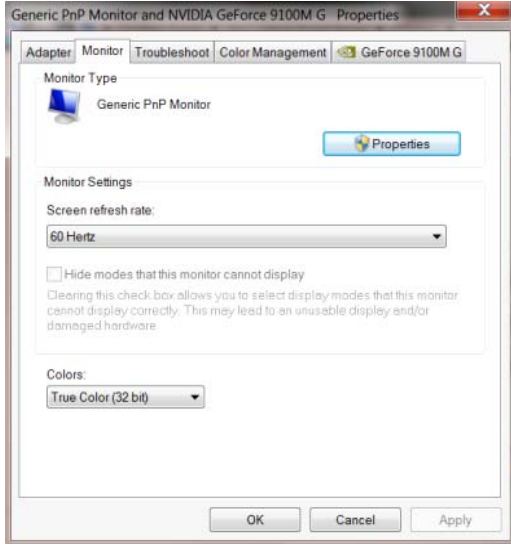

- “Sürücü” sekmesine tıklayın.

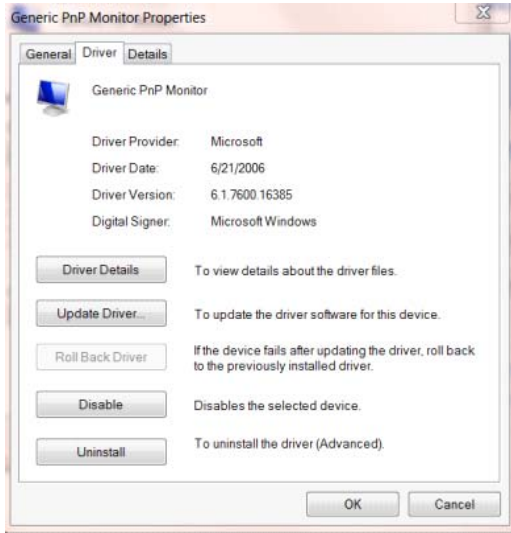

- “Sürücü Güncelleştir...” düğmesine tıklayarak “Sürücü Yazılımını Güncelleştir - Genel PnP

Monitör” penceresini açıp, ardından “Sürücü yazılımı için bilgisayarımı tara” düğmesine tıklayın.

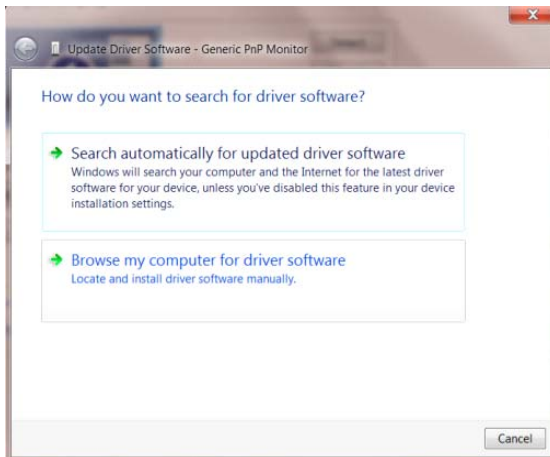

- “Bilgisayarındaki aygıt sürücülerini listesinden seçmeme izin ver” öğesini seçin.

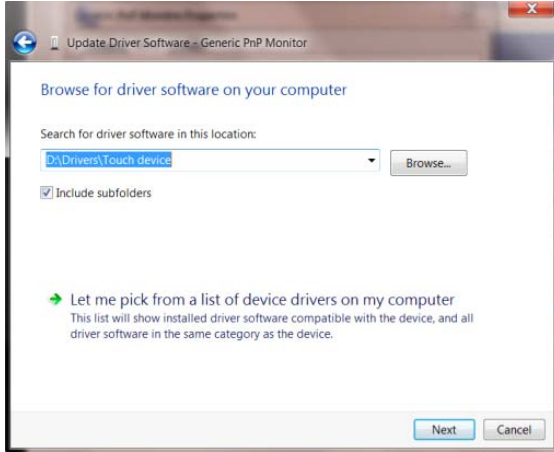

- “Disketi Var” düğmesine tıklayın. “Gözet” düğmesini tıklatın ve aşağıdaki dizine gidin:
X:\Driver\module name (burada X, CD-ROM sürücüsü için sürücü harfi belirleyicisidir).

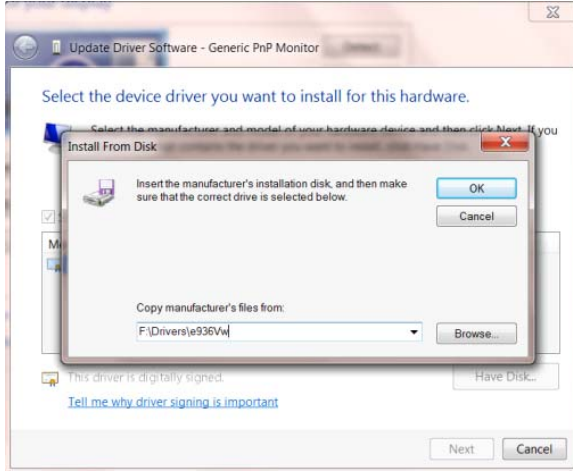

- “xxx.inf” dosyasını seçip “Aç” düğmesine tıklayın. “Tamam” düğmesini tıklatın.
- Monitör modelini seçin ve “İleri” düğmesini tıklatın. Dosyalar CD'den sabit disk sürücünüze kopyalanır.
- Tüm açık pencereleri kapatın ve CD'yi çıkarın.
- Sistemi yeniden başlatın. Sistem otomatik olarak maksimum yenileme hızını ve ilgili Renk Eşleştirme Profillerini seçer.

Windows 8

- Windows® 8'u başlatın
- Sağ tıklayın ve ekranın sağ altındaki **Tüm uygulamalar** ögesini tıklayın.

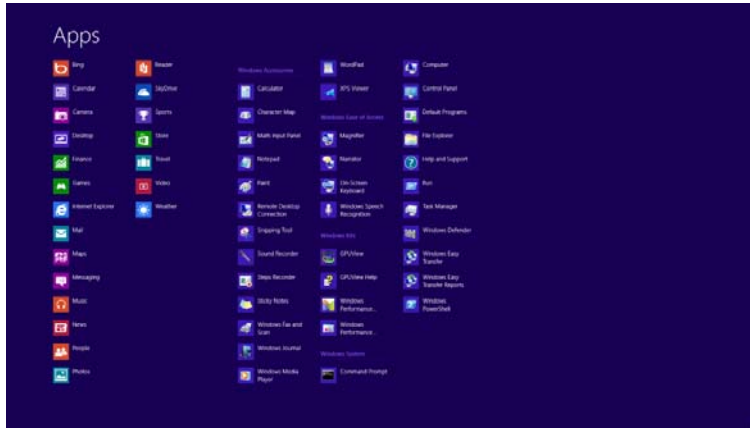

- “Denetim Masası” simgesine tıklayın.
- “Görüntüleme ölçütü” ayarını “Büyük simgeler” veya “Küçük simgeler” olarak belirleyin.

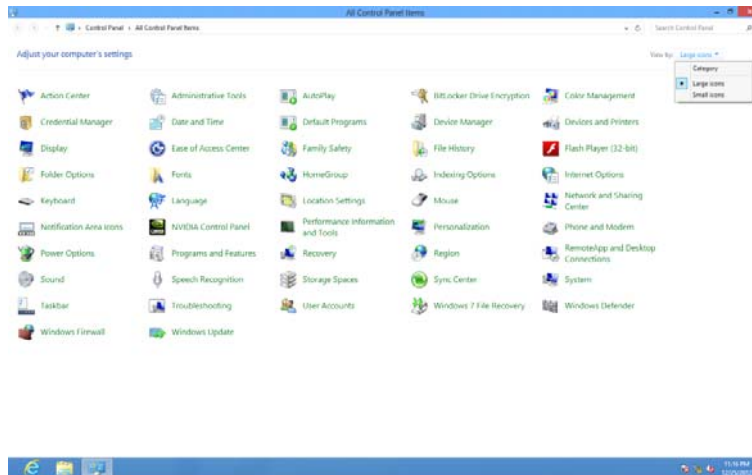

- “Görüntü” simgesine tıklayın.

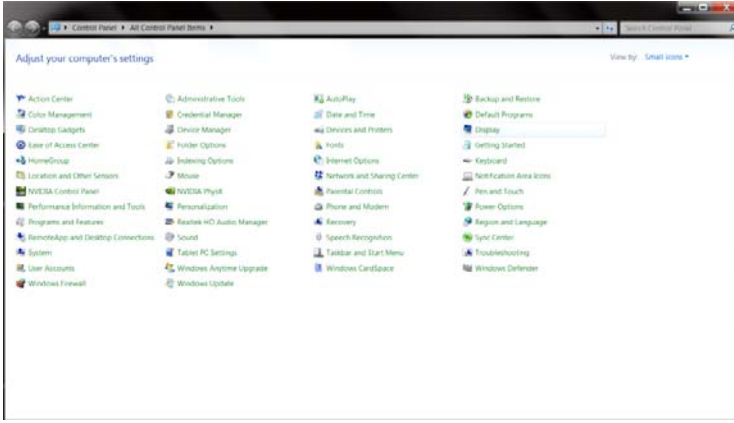

- “Görüntü ayarlarını değiştir” düğmesine tıklayın.

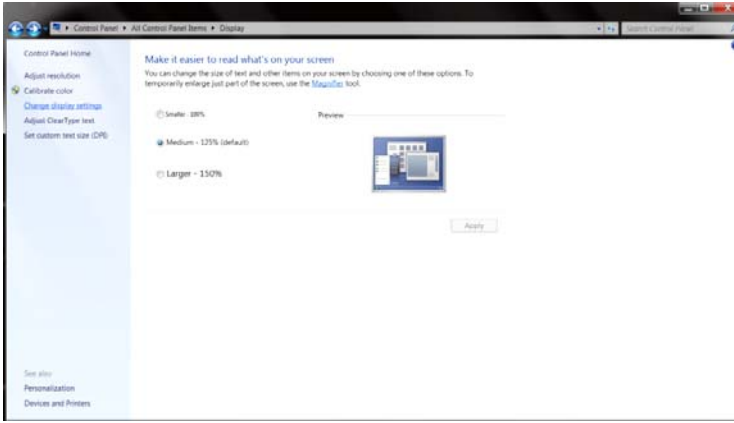

- “Gelişmiş Ayarlar” düğmesine tıklayın.

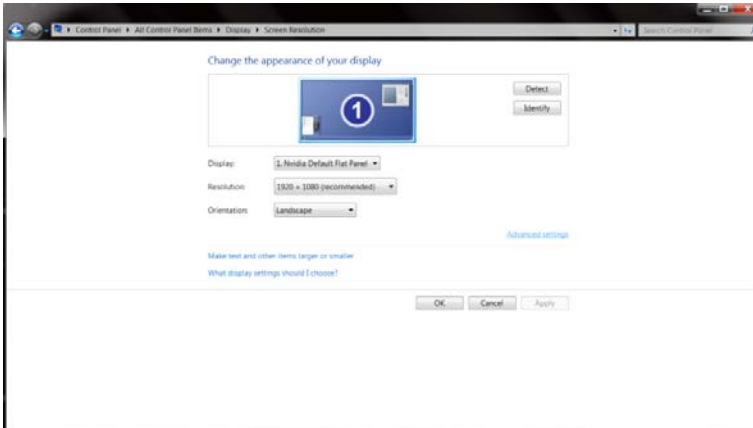

- “Monitör” sekmesine, ardından da “Özellikler” düğmesine tıklayın.

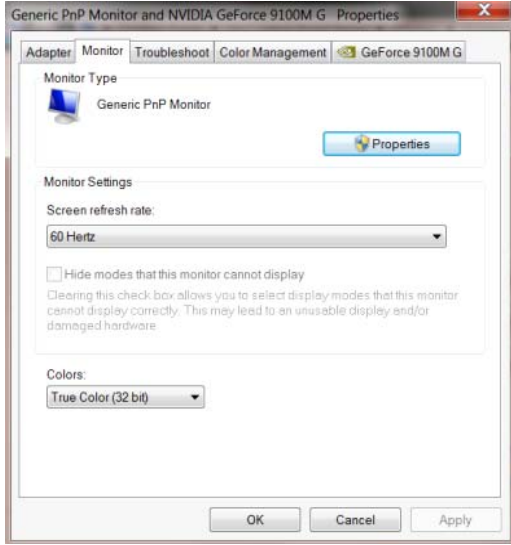

- “Sürücü” sekmesine tıklayın.

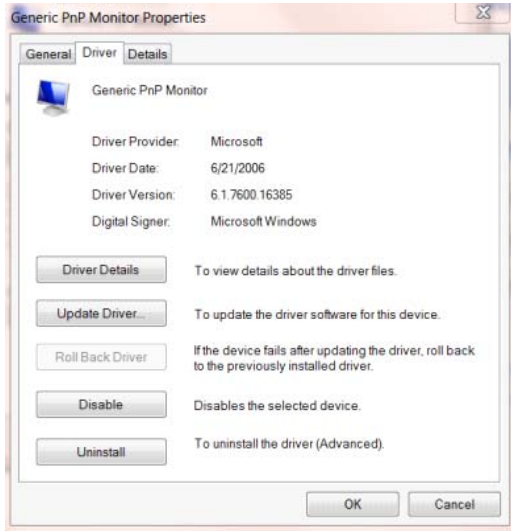

- “Sürücü Güncelleştir...” düğmesine tıklayarak “Sürücü Yazılımını Güncelleştir - Genel PnP

Monitör” penceresini açıp, ardından “Sürücü yazılımı için bilgisayarımı tara” düğmesine tıklayın.

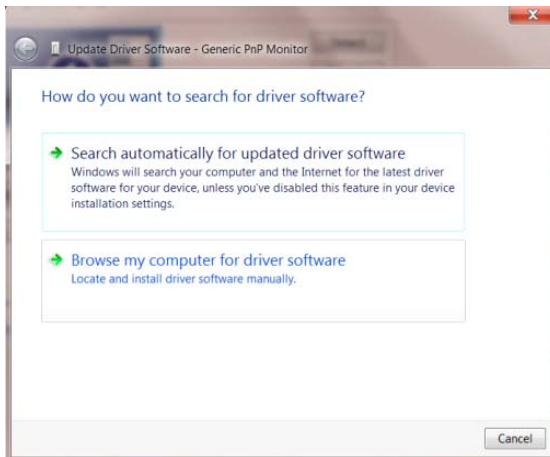

- “Bilgisayarımdaki aygıt sürücülerini listesinden seçmeme izin ver” öğesini seçin.

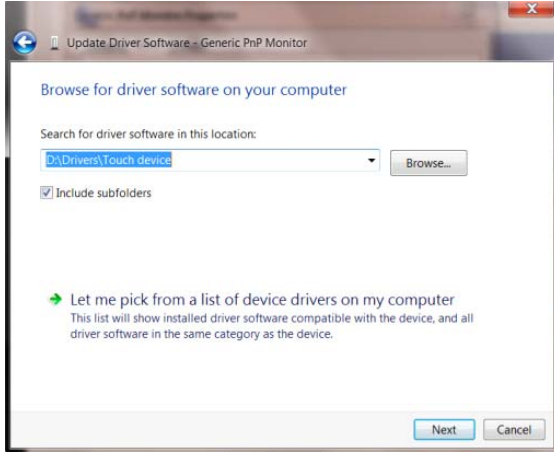

- “Disketi Var” düğmesine tıklayın. “Gözet” düğmesine tıklayıp aşağıdaki dizine gidin:
X:\Driver\module name (burada X, CD-ROM sürücüsü için sürücü harfi belirleyicisidir).

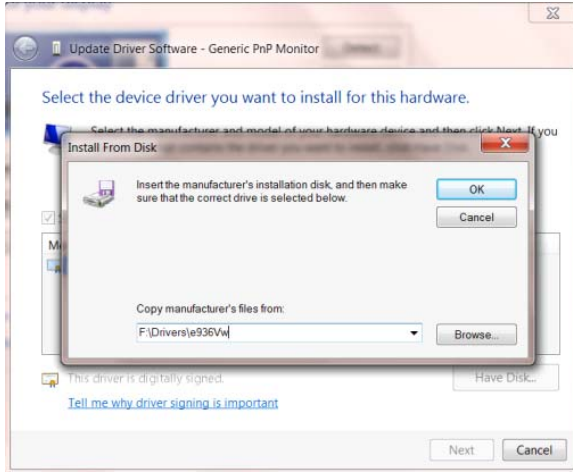

- “xxx.inf” dosyasını seçip “Aç” düğmesine tıklayın. “Tamam” düğmesine tıklayın.
- Monitör modelinizi seçip “İleri” düğmesine tıklayın. Dosyalar CD'den sabit disk sürücünüze kopyalanır.
- Tüm açık pencereleri kapatın ve CD'yi çıkarın.
- Sistemi yeniden başlatın. Sistem otomatik olarak maksimum yenileme hızını ve ilgili Renk Eşleştirme Profillerini seçer.

Windows 7

- Windows® 7'u başlatın
- **“Başlat”** düğmesine, ardından da **“Denetim Masası”** öğesine tıklayın.

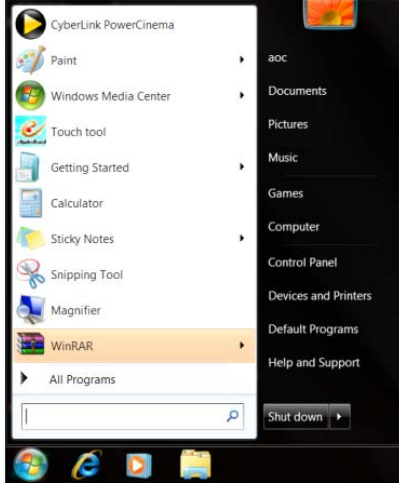

- **“Görüntü”** simgesine tıklayın.

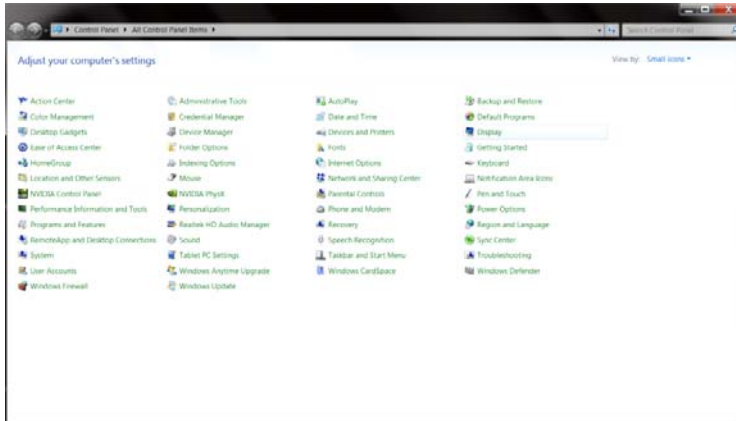

- **“Görüntü ayarlarını değiştir”** düğmesine tıklayın.

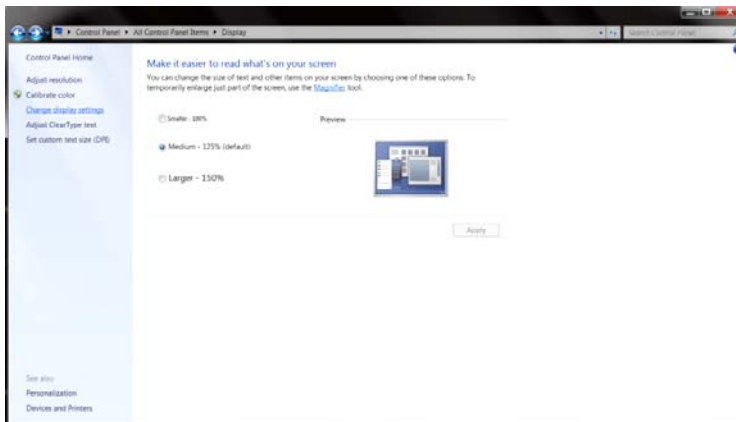

- “Gelişmiş Ayarlar” düğmesini tıklatın.

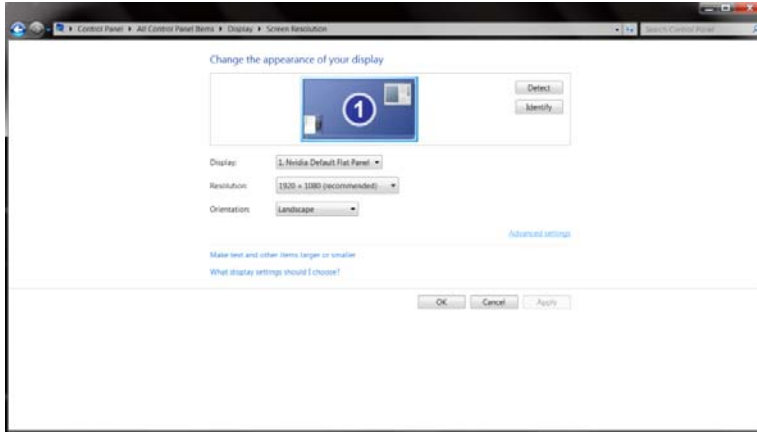

- “Monitör” sekmesine, ardından da “Özellikler” düğmesine tıklayın.

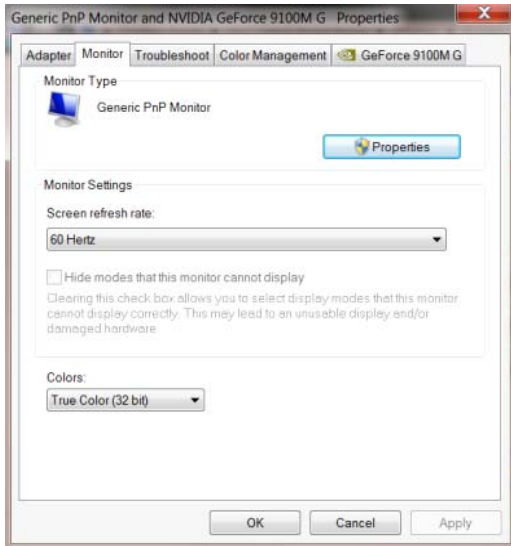

- “Sürücü” sekmesine tıklayın.

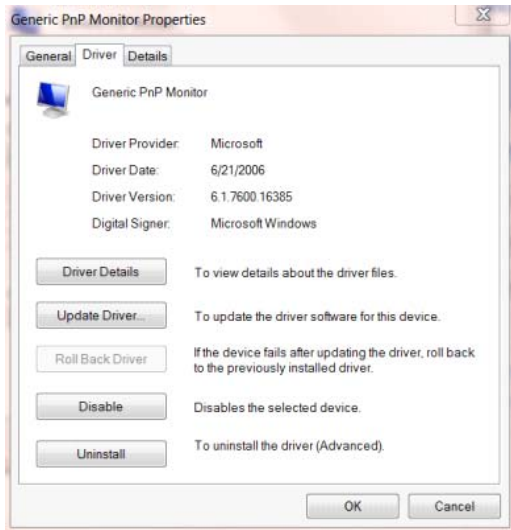

- “Sürücüyü Güncelle...” ögesini tıktatarak “Sürücü Yazılımını Güncelleştir-Genel PnP Monitör” penceresini açın ve sonra “Sürücü yazılımı için bilgisayarıma gözet” düğmesine basın.

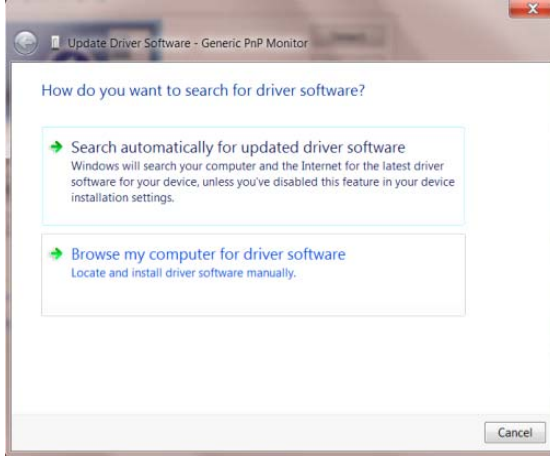

- “Bilgisayarındaki aygıt sürücülerini listesinden seçmeme izin ver” ögesini seçin.

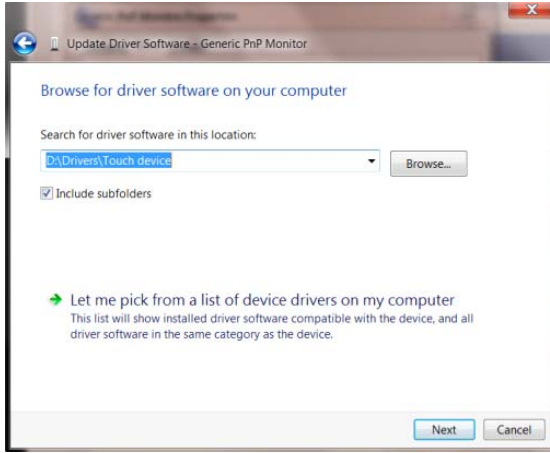

- “Disketi Var” düğmesine tıklayın. “Gözet” düğmesini tıktatın ve aşağıdaki dizine gidin:
X:\Driver\module name (burada X, CD-ROM sürücüsü için sürücü harfi belirleyicisidir).

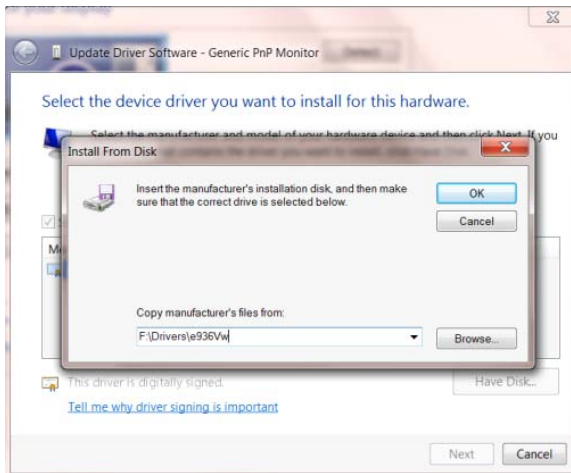

- “**xxx.inf**” dosyasını seçip “**Aç**” düğmesine tıklayın. “**Tamam**” düğmesini tıklatın.
- Monitör modelini seçin ve “**İleri**” düğmesini tıklatın. Dosyalar CD'den sabit disk sürücünüze kopyalanır.
- Tüm açık pencereleri kapatın ve CD'yi çıkarın.
- Sistemi yeniden başlatın. Sistem otomatik olarak maksimum yenileme hızını ve ilgili Renk Eşleştirme Profillerini seçer.

i-Menu



AOC'nin "i-Menu" yazılımını kullanmaya hoş geldiniz. i-Menu, monitörün üzerindeki tuşlardan (OSD) menü tuşları kullanarak görüntü ayarlarını ayarlamanızı kolaylaştırır. Yazılımı kurmak için lütfen [buraya](#) tıklayın. Kurulumu tamamlamak için, lütfen kurulum rehberini takip edin.



e-Saver



AOC e-Saver monitör güç yönetimi yazılımına hoş geldiniz! AOC e-Saver'da monitörleriniz için monitörünüzün bilgisayar birimi herhangi durumdayken (Açık, Kapalı, Uyku veya Ekran Koruyucusu) zamanında kapanmasını sağlayan Akıllı Kapatma işlevleri bulunmaktadır ve asıl kapanma süresi tercihlerinize bağlı olarak değişir (aşağıdaki örneğe bakınız). e-Saver yazılımını yüklemeye başlamak için lütfen "driver/e-Saver/setup.exe" dosyasına tıklayın ve yazılımı yüklemeyi tamamlamak için yükleme sihirbazını izleyin.

Dört bilgisayar durumunun her birinde, açılır menüden monitörünüzün otomatik olarak kapanacağı süreyi (dakika cinsinden) seçebilirsiniz. Üstteki örnekte şunlar gösterilmektedir:

- 1) Bilgisayar açıldığında monitör kesinlikle kapanmaz.
- 2) Monitör, bilgisayar kapandıktan 5 dakika sonra otomatik olarak kapanır.
- 3) Bilgisayar uyku/bekleme moduna geçtikten 10 dakika sonra otomatik olarak kapanır.
- 4) Monitör, ekran koruyucu görüldükten 20 dakika sonra otomatik olarak kapanır.

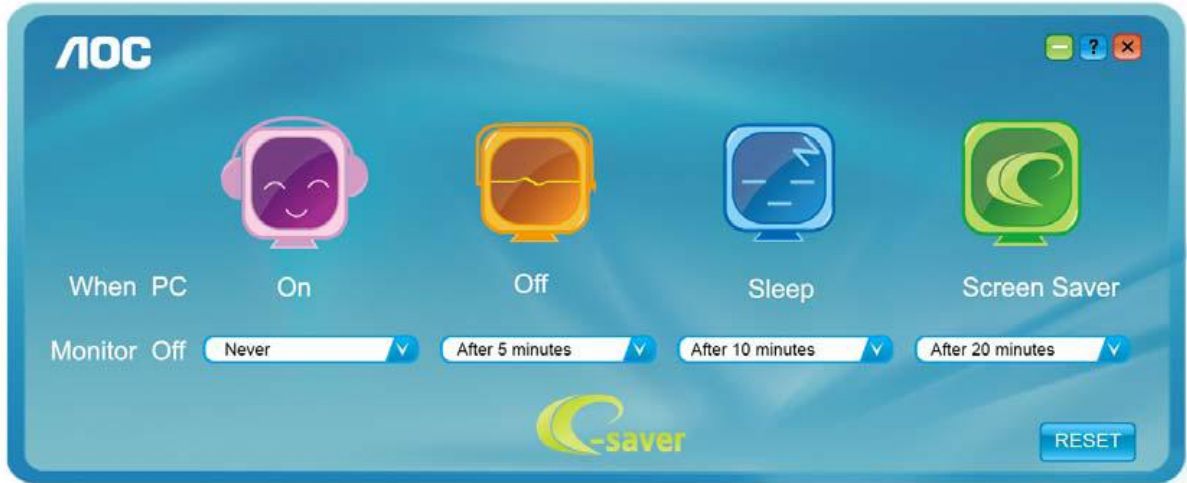

e-Saver'ı aşağıdaki gibi varsayılan ayarlarına ayarlamak için "RESET"e (SIFIRLA) tıklayabilirsiniz..

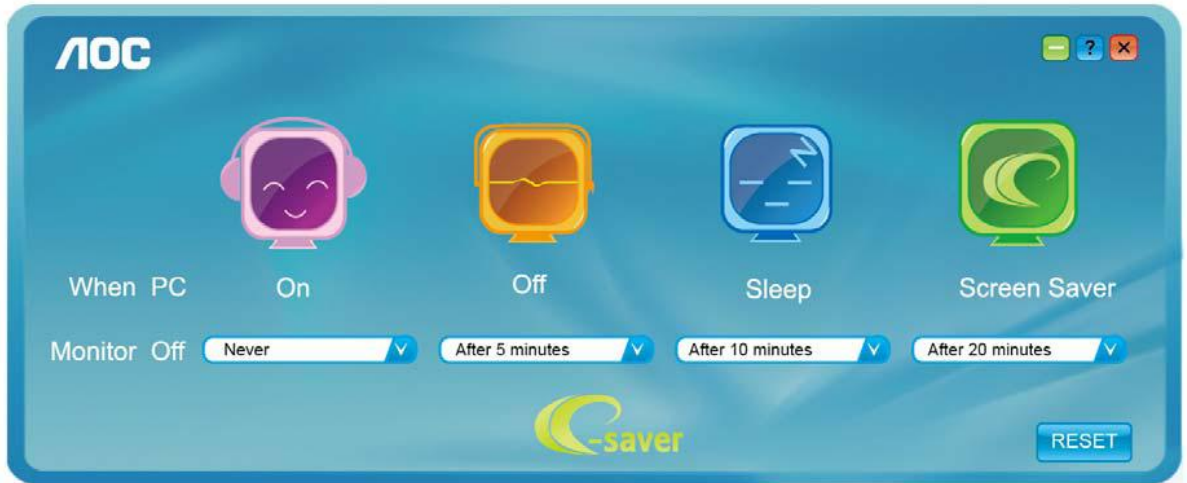

Screen+



AOC'nin "Screen+" yazılımını kullanmaya hoş geldiniz. Screen+ yazılımı, bir masaüstü ekran bölme aracıdır. Ekranı farklı panolara böler; her pano farklı bir pencere görüntüler. Pencereye erişmek istediğinizde onu karşılık gelen bir panoya sürüklemeniz yeterlidir. İşinizi kolaylaştırmak için birden fazla monitörde görüntülemeyi destekler. Kurmak için lütfen yükleme yazılımındaki adımları izleyin.

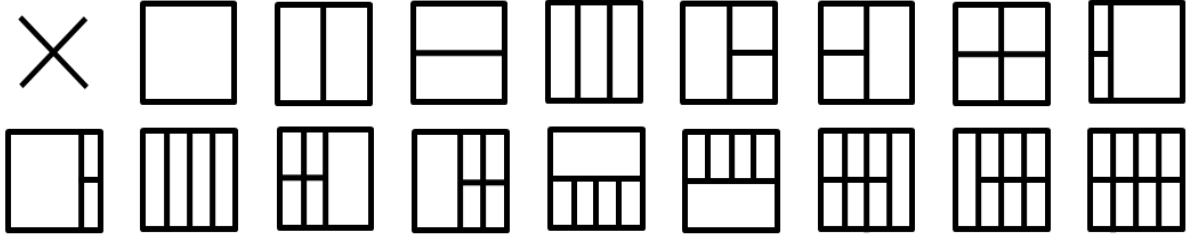

Sorun Giderme

Sorun ve Soru	Muhtemel Çözüm
Güç LED'i AÇIK değil	Güç düğmesinin AÇIK olduğundan ve Güç Kablosunun topraklanan prize ve monitöre doğru bağlandığınızdan emin olun.
Ekranda görüntü yok	<ul style="list-style-type: none">• Güç kablosu düzgün takılmış mı? Güç kablosu bağlantısını ve elektriği kontrol edin.• Kablo düzgün şekilde bağlanmış mı? (D-alt kablosu kullanılarak bağlandı) DB-15 kablo bağlantısını denetleyin. (D-alt kablosu kullanılarak bağlandı)• Güç açıksa, ilk ekranı (oturma açma ekranı) görmek için bilgisayarı yeniden başlatın. Başlangıç ekranı (oturma açma ekranı) ekranı görünürse, bilgisayarı geçerli moda (Windows ME/XP/2000 için güvenli mod) açın ve daha sonra video kartının frekansını değiştirin. (Optimal Çözünürlüğün Ayarlanması bölümüne bakın) Başlangıç ekranı (oturma açma ekranı) görünmezse, Servis Merkezi veya bayiniz ile irtibat kurun.• Ekranda "Giriş Desteklenmiyor" ibarelerini görüyor musunuz? Video kartından gelen sinyal, monitörün düzgün biçimde ele alabileceği maksimum çözünürlük ve frekansı aşarsa bu mesajı görebilirsiniz. Monitörün düzgün biçimde ele alabileceği maksimum çözünürlük ve frekansı ayarlayın.• AOC Monitör Sürücülerinin kurulduğundan emin olun (AOC Monitörü Sürücülerine buradan ulaşabilirsiniz: Burayı).
Resim Bulanık ve Gölge Görüntü Sorunu var	Kontrast ve Parlaklık Denetimlerini ayarlayın. Otomatik olarak ayarlamak için basın. Uzatma kablosu veya anahtarlama kutusu kullanmadığınızdan emin olun. Monitörü doğrudan doğruya arkadaki video kartı çıkış konektörüne bağlamanızı öneririz .
Resimde Sıçrama, Titreme veya Dalgalanma Var	Elektrik etkileşimi oluşturabilecek elektrikli cihazları monitörden mümkün olduğunca uzağa taşıyın. Kullandığınız çözünürlükte monitörünüzün taşıyabileceği maksimum yenileme hızını kullanın.

<p>Monitör "Aktif Kapalı-Modu"na takıldı</p>	<p>Bilgisayarın Açma/Kapama düğmesi AÇIK konumunda olmalıdır. Bilgisayarın Video Kartı yuvasına tam oturmalıdır. Monitörün video kablosunun bilgisayara doğru bağlandığınanemin olun. Monitörün video kablosunu kontrol edin ve pimlerden hiçbirinin eğilmediğinden emin olun. Klavyedeki CAPS LOCK tuşuna dokunarak ve CAPS LOCK LED'ine de bakarak bilgisayarın çalıştığınanemin olun. CAPS LOCK tuşuna dokunduktan sonra LED AÇIK veya KAPALI pozisyonuna gelmelidir.</p>
<p>Asıl renklerden birinin atanması (KIRMIZI, YEŞİL veya MAVİ)</p>	<p>Monitörün video kablosunu kontrol edin ve pimlerden hiçbirinin hasar görmediğinden emin olun. Monitörün video kablosunun bilgisayara doğru bağlandığınanemin olun.</p>
<p>Ekrandaki görüntü ortalanmadı veya doğru boyutlandırılmadı</p>	<p>Yatay Pozisyonu veya Dikey pozisyonu ayarlayın veya hot-key (Güç/Oto)'ya basın.</p>
<p>Resmin renkleri arızalı (beyaz renk beyaz görünmüyor)</p>	<p>Adjust RGB color or select desired color temperature.</p>
<p>Ekrandaki yatay veya dikey bozulmalar</p>	<p>Windows 95/98/2000/ME/XP kapatma modu SAAT ve ODAK Ayarlama işlevini kullanın. Otomatik olarak ayarlamak için basın.</p>

Özellikler

Genel Özellikler

LCD Paneli	Model numarasý	E2070S _{WN} /E2070S _{WN} L	
	Sürücü sistemi	TFT Renkli LCD	
	Görüntülenebilir Görüntü Boyutu	49.4 cm çapraz	
	Piksel aralýđý	0.2712*RGB mm(H) x 0.2712m(V)	
	Video	R, G, B Analog Arayüz	
	Ayrý Senk.	H/V TTL	
	Ekran Rengi	16.7 M renk	
	Nokta Saat	170MHz	
Çözünürlük	Yatay tarama aralýđý	30 kHz - 83 kHz	
	Yatay tarama boyutu (Maksimum)	433.92mm	
	Dikey tarama aralýđý	50 Hz - 76 Hz	
	Dikey tarama boyutu (Maksimum)	236.34mm	
	Optimum önayar çözünürlüđü	1600 x 900@60Hz	
	Tak - Çalýptýr	VESA DDC2B/CI	
	Giriş Konektörü	D-Sub 15pin	
	Giriş Video Sinyali	Analog: 0.7Vp-p (standart), 75 OHM	
	Güç Kaynađý	100-240V~, 50/60Hz	
	Güç Tüketimi	Aktif 18 W Beklemede modu < 0.5 W	
Fiziksel Özellikler	Konektör Türü	15 pim Mini D-Alt	
	Sinyal Kablosu Türü	Sökülebilir	
	Boyutlar ve Ađýrlýk:		
Çevre	Sýcaklýk:	Ýpletim	0° ~ 40° arasý
		Ýpletim dýpý	-25° ~ 55° arasý
	Nem:	Ýpletim	%10 ~ %85 arasý (yođunlařmýyor)
		Ýpletim dýpý	%5 ~ %93 arasý (yođunlařmýyor)
	Ýrtifa:	Ýpletim	0~ 3658m (0~ 12000 ft)
		Ýpletim dýpý	0~12192m (0~ 40000 ft)



E2070SWN

Ön Ayar Ekran Modları

Standard	Resolution	H. Frequency (kHz)	V. Frequency (Hz)
VGA	640x480@60Hz	31.469	59.940
	640x480@72Hz	37.861	72.809
	640x480@75Hz	37.500	75.00
SVGA	800x600@56Hz	35.156	56.250
	800x600@60Hz	37.879	60.317
	800x600@72Hz	48.077	72.188
	800x600@75Hz	46.875	75.000
XGA	1024x768@60Hz	48.363	60.004
	1024x768@70Hz	56.476	70.069
	1024x768@75Hz	60.023	75.029
WSXGA	1280x720@60Hz	45.000	60.000
	1600x900@60Hz	60.000	60.000
IBM MODE DOS XGA	720x400@70Hz	31.469	70.087
MAC MODE XGA	1024x768@72Hz	57.515	72.100
MAC MODE XGA	1024x768@60Hz	48.780	60.001
MAC MODE VGA	640x480@67Hz	35.000	66.667
MAC MODE SVGA	832x624@75Hz	49.725	74.551
MAC MODE XGA	1024x768@75Hz	60.241	74.927

Pim Atamaları

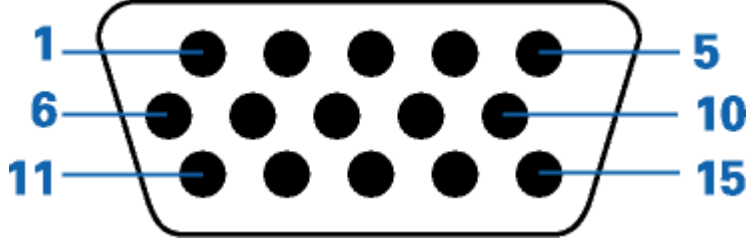

Pim Numarasý	Sinyal Kablosunun 15 Pimli Tarafý
1	Video-Kýrmýzý
2	Video-Yeþil
3	Video-Mavi
4	N.C.
5	Saptama Kablosu
6	GND-R
7	GND-G
8	GND-B
9	+5V
10	Topraklama
11	N.C.
12	DDC-Seri veri
13	H-sync
14	V-sync
15	DDC-Serial clock

Tak alıřtır

Tak- alıptır DDC2B zelliđi

Bu monitörde VESA DDC STANDARDINA gre VESA DDC2B kapasitesi bulunmaktadıř. Bu, monitrn ana sistemin kimliđini belirlemesin olanak sađlamakta ve kullanıřlan DDC dzeyine bađlı olarak, ekran kapasiteleri hakkıynda ileve bilgi ile iletiřim kurmaktadıř.

DDC2B, I2C protokolne bađlı olarak iki ynl veri kanalı sunmaktadıř. Ana sistem DDC2B kanalı zerinden EDID bilgisi talep edebilir.

Yönetmelik

FCC Uyarısı

FCC B Sýnýfý Radyo Frekansý Etkileþimi Beyaný UYARI: (FCC TARAFINDAN ONAYLANAN MODELLER ÝÇÝN)

NOT: Bu cihaz test edilmiþ ve FCC Kurallarýnýn 15. Kýsmýna göre B Sýnýfý dijital cihaz sýnýrlamalarýna uygun olduðu görülmüþtür. Bu sýnýrlar, mesken kurulumlarýndaki zararlý etkileþimlere karþý makul koruma saðlamasý için tasarlanmýþtır. Bu cihaz radyo frekans enerjisi üretir, kullanýr ve yayabilir ve talimatlara uygun þekilde kurulmazsa veya kullanýlmazsa, radyo iletiminde zararlý etkileþime sebep olabilir. Ancak belirli bir kurulumda bir etkileþim olmayacađýnýn bir garantisi yoktur. Bu cihaz, radyo ve televizyon yayýnýn alýnmasýnza, cihazý açarak ve kapayarak anlayabileceđiniz, zararlý etkileþime sebep oluyorsa, kullanýcýnýn aþađýdaki önlemlerden birini veya daha fazlasýný yerine getirerek etkileþimi gidermesi önerilir:

Alýcý antenin yerini veya yönünü deđiþtirin.

Ciha zile alýcý arasýndaki mesafeyi artýrýn.

Cihazý alýcýnýn bađlý olduđu prizden devresinden farklı bir devreye bađlý olan prize takýn.

Yardı m almak için bayi veya deneyimli bir radyo/Televizyon teknisyeni ile görüþün.

UYARI :

Uyumdan sorumlu tarafca aчыkça onaylanmayan deđiþiklikler veya deđiþtirmeler kullanýcýnýn cihazý kullanma hakkýný boþa çýkarabilir.

Emisyon sýnýrlarýna uygun davranmak için varsa korumalı arayüz kablolarý ve AC güç kablosu kullanýlmalıdır.

Üretici firma bu cihazda izinsiz yapılan herhangi bir deđiþikliđin neden olduđu radyo veya televizyon etkileþiminden sorumlu deđildir. Bu etkileþimi düzeltmek kullanýcýnýn sorumluluđundadır. Bu etkileþimi düzeltmek kullanıcının sorumluluđundadır.

Bu cihaz, FCC Kurallarının 15. Bölümü ile uyumludur. Kullanım, aþađıdaki iki þarta bađlıdır:

(1) Bu aygıt zararlı parazitlerin oluşmasına neden olmaz ve (2) Bu cihaz, istenmeyen işlemlere neden olabilecek parazitler dahil olmak üzere alınan tüm parazitleri kabul etmelidir

WEEE Beyanı (Optional)

Cihazın Kullanıcı Tarafından Avrupa Birliğinde Özel Ev Atıkları ile birlikte Atılması.



Üründeki veya ambalajındaki bu işaret ürünün diğer normal ev çöpleri ile birlikte atılmaması gerektiğini gösterir. Bunu yerine, atacağınız cihazı atık elektrikli ve elektronik cihazları yeniden işlemek amacıyla hazırlanan belirtilen toplama noktasına getirmek sizin sorumluluğunuzdadır. Atacağınız cihazın imha edileceği zaman diğer çöplerden ayrı toplanması ve yeniden işlenmesi doğal kaynakların korunmasına yardım edecek ve insan ve çevre sağlığını koruyacak bir yöntemle yeniden işlenmesini sağlayacaktır. Atacağınız cihazın yeniden işlenmesi için nereye bırakmanız gerektiği hakkında daha fazla bilgi için, lütfen bölgenizdeki büro, ev tipi çöp imha servisi veya ürünü satın aldığınız mağaza ile temasa geçiniz .

Servis

SINIRLI ÜÇ YILLIK GARANTÝ*

Avrupa'da Satýlan AOC Renkli Monitörler

AOC International (Europe) BV, müþteri ürünü ilk satýn aldýđý tarihten itibaren üç (3) yıl süre ile iþçilikte ve malzemelerde defo bulunmadýđý garantisini vermektedir. Bu süre zarfýnda AOC International (Europe) BV kendi vereceđi karara göre arýzalý ürünü onaracak ya da yenisi ile deđiptirecektir ya da aþaðýda belirtilen durumlar haricinde ürünü yeniden oluþturacaktır*. Deđiptirilen defolu ürünler AOC International (Europe) BV þirketinin mülkü olur.

Ürün arýzalý görünürse, lütfen yerel bayiniz ile temasa geçiniz veya ürüne takarken garanti belgesine bakýnýz.

Ürün navlununu ön ödemeli olarak satýn aldýđýnýz tarih ile birlikte AOC Yetkili Servis Merkezine gönderin. Ürünü kiþiye iletmezseniz:

- Orijinal sevkiyat konteynerini paketleyiniz (veya dengi)
- Adres etiketine RMA numarasýný yerleþtirin
- Sevkiyat kartonuna RMA numarasýný yerleþtirin
- Sigortalayýn (veya sevkiyat sýrasýndaki kayýp/hasar riskini göz önünde bulundurun)
- Tüm sevkiyat masraflarýný ödeyin

AOC International (Europe) BV ürünün nakli sýrasýnda oluþan hasar veya kayýptan ya da dođru paketlenmeyen ürünlerin hasar görmesinden sorumlu deđildir.

AOC International (Europe) BV bu garanti beyaný sýrasýnda belirtilen ülkelerde sevkiyat masraflarýný ödeyecektir. AOC International (Europe) BV uluslararası sýnýrlardaki ürün tabýmacýlýđý ile ilgili maliyetlerden sorumlu deđildir. Buna Avrupa Birliđi dahilindeki uluslararası sýnýrlar da dahildir.

* Bu sýnýrlý garanti aþaðýdaki durumlarda oluþan kayýplarý veya hasarlarý karpýlamamaktadır

- Sevkiyat veya yanlýþ kurulum veya bakým
- Yanlýþ kullaným
- Ýhmal
- Olađan ticari veya endüstriyel uygulamalarýn haricindeki herhangi bir sebep
- Yetkisi olmayan kaynak tarafýndan yapýlan ayarlama
- AOC Yetkili Servis Merkezinin dýþýndaki herhangi bir kiþi tarafýndan yapýlan onarým, deđiþiklik veya parça montajý
- Uygun olmayan ortam
- Apýrý veya yetersiz ýsýtma veya kimalama ya da elektrikli güç arýzalarý, dalgalanmalar veya diđer düzensiz durumlar

Bu sýnýrlý garanti sizin veya üçüncü tarafýn deđiptirdiđi veya revize ettiđi ürün firma yazýlýmýný veya donanýmýný kapsamamaktadır; bu gibi bir deđiþiklik veya revizyon için yegane sorumluluk size aittir.

BU ÜRÜN ÝÇÝN VERÝLEN TM AÇIK VE ZİMNÝ GARANTÝLER (SATILABÝLYRLÝK VE ÖZEL BÝR AMACA UYGUNLUK DAHÝL) PARÇA VE ÝPÇÝLYK ÝÇÝN MBTERÝNÝN ÝLK SATIN ALDIDI TARÝHTEN ÝTYBAREN ÜÇ (3) YIL ÝLE SINIRLANDIRILMIÞTIR. BU SRENÝN ARDINDAN HERHANGÝ BÝR GARANTÝ (AÇIK VEYA ZİMNÝ) GEÇERLY DEĐYLDÝR.

AOC INTERNATIONAL (EUROPE) BV'YN BURADA BELÝRTÝLEN YKMLLKLERÝ VE ÇARELERÝ SADECE VE ÖZEL OLARAK BURADA BELÝRTÝLDÝĐY GÝBYDÝR. AOC INTERNATIONAL (EUROPE) BV'YN SZLEPMEDEN, TORTTAN, GARANTÝDEN, SIKI YKMLLKTEN VEYA DÝĐER TEORÝDEN DOĐAN YKMLLĐ SONUCU DOĐAN HASAR VEYA ARIZALAR FÝYATIN BEDELÝNDEN DAHA FAZLA OLMAYACAKTIR. AOC INTERNATIONAL (EUROPE) BV HÝÇBÝR DURUMDA HERHANGÝ BÝR KAYIP, TESSÝ VEYA EKÝPMAN KULLANIM KAYBI VEYA DÝĐER DOLAYLI, TESADFY VEYA SONUÇSAL HASARDAN DOLAYI SORUMLU OLMAYACAKTIR. BAZI EYALETLER RASTLANTISAL VEYA SONUÇSAL HASARLARIN HARÝÇ BIRAKILMASINA ÝZÝN VERMEMEKTEDÝR, DOLAYISIYLA YUKARIDAKÝ SINIRLAMALAR SÝZÝN ÝÇÝN GEÇERLY OLMAYABÝLYR. BU SINIRLI GARANTÝ SÝZE BELÝRLÝ BÝR YASAL HAK VERSE DAHÝ, LKEDEN LKEYE FARKLILIK GSTEREBÝLEN DÝĐER HAKLARA SAHÝP OLABÝLYRSÝNYZ. BU SINIRLI GARANTÝ SADECE AVRUPA BÝRLÝĐY YE LKELERÝNDE SATIN ALINAN RNLER ÝÇÝN GEÇERLYDÝR.

Bu belgedeki bilgiler haber verilmeksizin deĐiŐtirilebilir.

Daha ayrıntılı bilgi için, ltfen baĐlantıyı ziyaret edin: <http://www.aoc-europe.com/en/service/index.php>