

AOC

دليل استخدام شاشة LCD
AG273QZ إضاءة خلفية باستخدام LED



HDMI®

www.aoc.com

حقوق الطبع والنشر 2019 لشركة AOC. جميع الحقوق محفوظة.

١	السلامة
١	المفاهيم الترميزية
	الطاقة ٢
٣	التثبيت
٤	التنظيف
٥	غير ذلك
٦	الإعداد
٦	محتويات العبوة
٧	إعداد الحامل والقاعدة
٨	ضبط زاوية الرؤية
٩	توصيل الشاشة
١٠	وظيفة Adaptive-Sync (فر في طرز محددة)
١٠	وظيفة AMD FreeSync (فر في طرز محددة)
١١	HDR
١٢	الضبط
١٢	مفاتيح التشغيل السريع
١٣	تبديل سريع
١٤	دليل مفاتيح قائمة المعلومات المعروضة على الشاشة (القائمة)
١٦	إعداد المعلومات المعروضة على الشاشة
١٧	Game Setting (إعداد الألعاب)
١٩	Luminance (الإشراق)
٢٠	Image Setup (إعداد الصورة)
٢١	Color Setup (إعداد اللون)
٢٢	Audio
٢٣	Light FX
٢٤	Extra (الملحقات)
٢٥	OSD Setup (إعداد المعلومات المعروضة على الشاشة)
٢٦	مؤشر بيان الحالة
٢٧	استكشاف الأعطال وإصلاحها
٢٨	المواصفات
٢٨	مواصفات عامة
٢٩	تعيين الدبابيس
٣٠	أوضاع العرض المعدة مسبقاً
٣١	التوصيل والتشغيل

السلامة

المفاهيم الترميزية

توضح الأقسام الفرعية التالية المفاهيم الترميزية المستخدمة في هذا الدليل؛

الملاحظات والتنبيهات والتحذيرات

قد تكون قوالب النصوص الواردة في هذا الدليل مرفقة برموز ومكتوبة بخط عريض أو مائل. وهذه القوالب عبارة عن ملاحظات وتنبيهات وتحذيرات يتم استخدامها على النحو التالي:



ملاحظة: تشير الملاحظة إلى معلومات مفيدة تساعدك على استخدام نظام الكمبيوتر على النحو الأمثل.



تنبيه: يشير التنبيه إلى وجود أضرار محتملة قد تؤدي إلى تلف الجهاز أو فقدان البيانات كما يرشدك إلى كيفية تجنب المشكلات المماثلة.



تحذير: تحذير يشير إلى احتمال التعرض لإصابة جسدية كما يرشدك إلى كيفية تجنب المشكلة. قد تظهر بعض التحذيرات بتنسيقات بديلة وقد لا تكون مرفقة برموز. وفي الحالات المماثلة، فإن العرض المحدد للتحذير يكون مصرح به من قبل السلطة التنظيمية.

الطاقة

⚠️ ينبغي تشغيل الشاشة باستخدام مصدر تيار كهربائي من النوع الموضح على الملصق الخاص بها فقط. وفي حال عدم التأكد من نوع التيار الكهربائي المتاح في منزلك، اتصل بالموزع أو بشركة الكهرباء المحلية.

⚠️ الشاشة مزودة بقباس مؤرض ذي ثلاثة-دبابيس، قابس مزود بدبوس تأريض ثالث، وكأحد خصائص الأمان، لا يتناسب هذا القابس إلا مع مقبس الطاقة المؤرض. في حالة عدم توافق المقبس مع القابس ثلاثي الأسلاك، استعن بفني كهرباء لتركيب المقبس الصحيح أو استخدم مهابىء لتأريض الشاشة بأمان، لا تقم بإبطال غرض السلامة الخاص بقابس التوصيل الأرضي.

⚠️ قم بفصل الشاشة أثناء العواصف البرقية أو في حالة عدم استخدامها لفترة طويلة، حيث يعمل ذلك على حمايتها من التلف الذي قد يلحق بها نتيجة التدفق المفاجئ للتيار الكهربائي.

⚠️ لا تقم بالتحميل الزائد على مقسمات التيار أو كبلات الإطالة، فقد يؤدي ذلك إلى حدوث حريق أو صدمة كهربائية.

⚠️ لضمان الحصول على جودة تشغيل مناسبة، لا تستخدم الشاشة إلا مع أجهزة الكمبيوتر المدرجة في قائمة UL والمجهزة بمقابس مهيأة بحيث تناسب الجهد الكهربائي من 100 إلى 240 فولت تيار متردد، وتيار 5 أمبير على الأقل.

⚠️ ينبغي تركيب مقبس التيار الموجود على الحائط بالقرب من الشاشة بحيث يمكن الوصول إليه بسهولة.

التثبيت

⚠️ تجنب وضع الشاشة على عربة أو كتيفة أو طاولة غير ثابتة أو حامل أو حامل ثلاثي غير ثابت، فقد يتسبب سقوطها في إصابة الشخص الذي يستخدمها وإتلافها. احرص على استخدام عربة أو حامل أو حامل ثلاثي أو كتيفة أو طاولة موصى بها من الجهة المصنعة أو التي تم شراؤها مع المنتج فقط. اتبع التعليمات الواردة من الجهة المصنعة عند تثبيت المنتج واستخدم ملحقات التثبيت الموصى بها من قبل الجهة المصنعة، كما ينبغي توخي الحذر والعناية عند نقل المنتج والمنضدة المتحركة معًا.

⚠️ لا تدفع بأي جسم داخل الفتحات الموجودة بالغلّاف الخارجي للشاشة، فقد ينتج عن ذلك حدوث أعطال في أجزاء الدائرة الكهربائية مما يؤدي إلى حدوث حريق أو صدمة كهربائية. ولا تقم أبدًا بسكب سوائل على الشاشة.

⚠️ تجنب وضع الجزء الأمامي من الشاشة على الأرض.

⚠️ في حالة تثبيت الشاشة على حائط أو رف، استخدم أدوات التثبيت المعتمدة من الجهة المصنعة واتباع التعليمات الخاصة بها.

⚠️ اترك مساحة خالية حول الشاشة كما هو موضح أدناه، إذ يؤدي عدم القيام بذلك إلى نقص دوران الهواء، ومن ثم ارتفاع درجة الحرارة مما قد يؤدي إلى نشوب حريق أو إلحاق الضرر بالشاشة.

اطلع أدناه على مسافات التهوية الموصى بها حول الشاشة عند تثبيتها على الحائط أو على الحامل:

تثبيت الشاشة باستخدام حامل

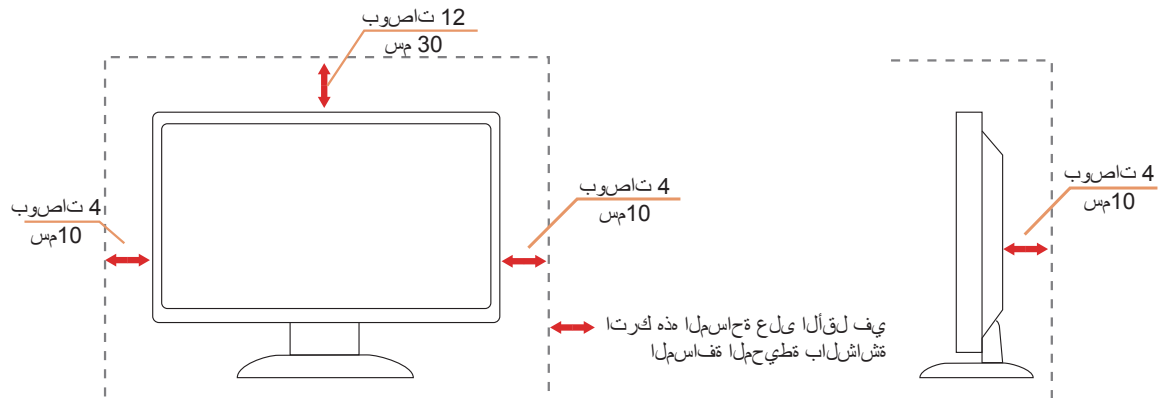

التنظيف

! قم بتنظيف الغلاف الخارجي بقطعة قماش على نحو منتظم، يمكنك استخدام منظف معتدل لمسح البقع بدلاً من المنظف القوي الذي قد يؤدي إلى كي الغلاف الخارجي للمنتج.

! تأكد من عدم تسرب المنظف إلى المنتج عند التنظيف، ويجب كذلك ألا تكون قطعة قماش التنظيف خشنة حتى لا تؤدي إلى خدش سطح الشاشة.

! يرجى فصل كبل الطاقة قبل تنظيف المنتج.



غير ذلك

⚠ في حالة انبعاث رائحة غريبة من المنتج أو أصوات أو دخان، قم بفصل قابس الطاقة على الفور والاتصال بمركز الصيانة.

⚠ تأكد من عدم سد فتحات التهوية بمنضدة أو ستارة.

⚠ لا تعرض شاشة LCD لاهتزازات شديدة أو صدمات قوية أثناء التشغيل.

⚠ تجنب الطرق على الشاشة أو إسقاطها أثناء التشغيل أو النقل.

الإعداد

محتويات العبوة

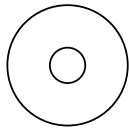
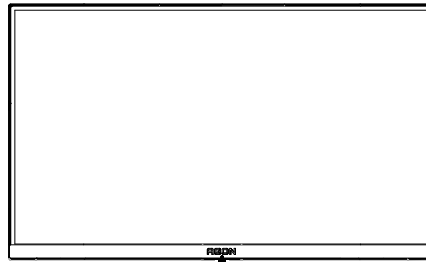

دليل على قرص مضغوط



بطاقة ضمان

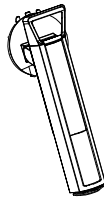

حامل

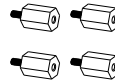

براغي

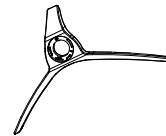

قاعدة



برغي يدوي



مشبك أسلاك



لوحة مفاتيح تشغيل سريع



كبل طاقة



كبل DP



كبل HDMI



كبل USB



كبل ميكروفون

* لا تتوفر كل كبلات الإشارة (DP و HDMI و USB والميكروفون) في كل البلدان والمناطق. يرجى التحقق من الموزع المحلي أو المكتب الفرعي التابع لشركة AOC.

إعداد الحامل والقاعدة

يُرجى اتباع الخطوات الموضحة أدناه لإعداد القاعدة أو إزالتها.

الإعداد:

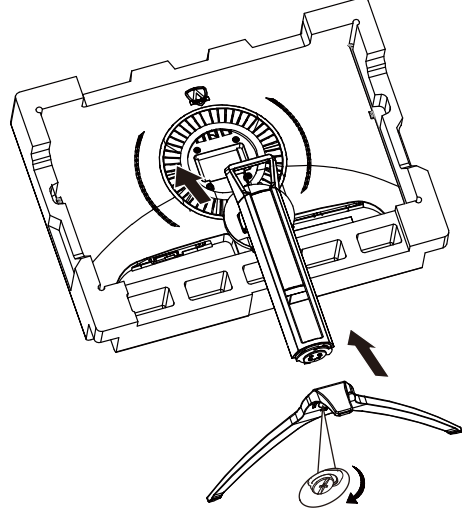

الإزالة:

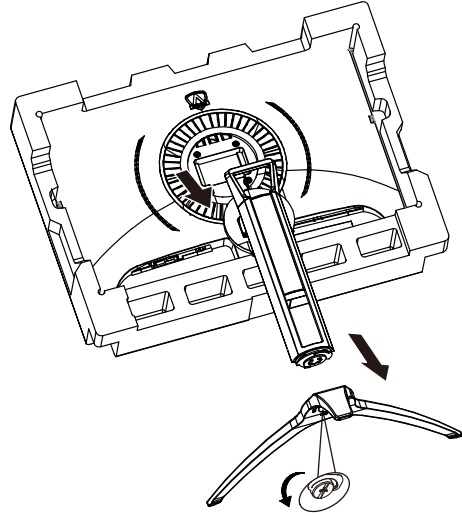

ضبط زاوية الرؤية

لضمان الحصول على الرؤية المثلى، نوصى بالنظر إلى الشاشة بالكامل، ثم ضبط زاوية الشاشة حسبما يتراءى لك. أمسك الحامل لكي لا تسقط الشاشة عند تغيير الزاوية. يمكنك ضبط الشاشة كما هو موضح أدناه:

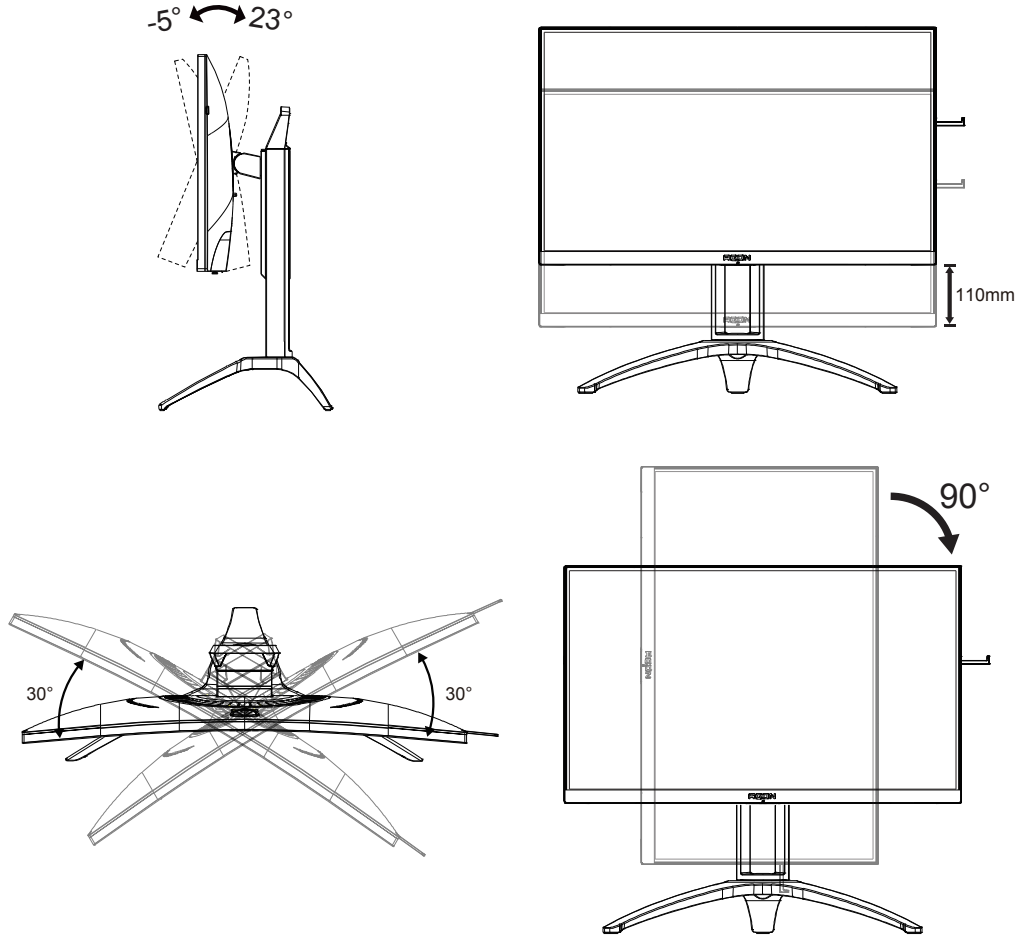

ز

ملاحظة: 

تجنب لمس شاشة LCD عند تغيير الزاوية، فقد يؤدي ذلك إلى إلحاق الضرر بالشاشة أو كسرها.

توصيل الشاشة

توصيلات الكبلات الموجودة بالجزء الخلفي من الشاشة وجهاز الكمبيوتر:

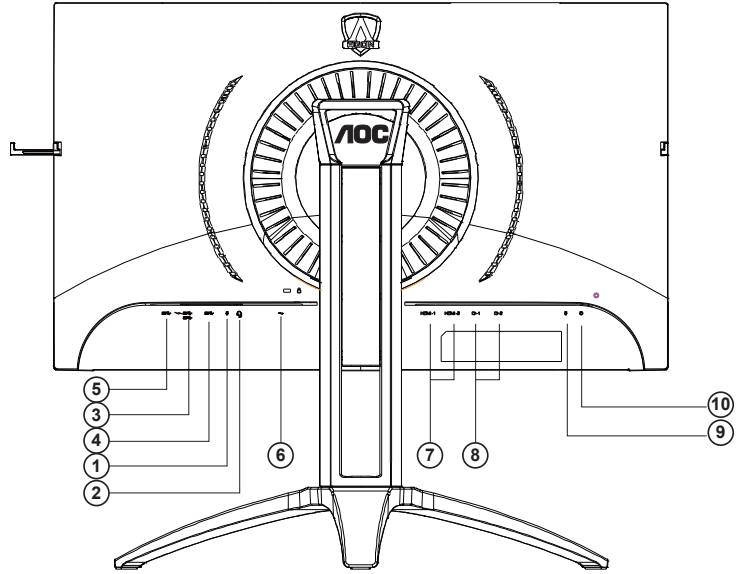

- ١- دخل الميكروفون
- ٢- سماعة الأذن (مع ميكروفون)
- ٣- منفذ USB ٢,٢ Gen١ لاستقبال البيانات من الخادم + شحن سريع
- ٤- منفذ USB ٢,٢ Gen١ لاستقبال البيانات من الخادم
- ٥- منفذ USB ٣,٢ Gen١ لانتقال البيانات إلى الخادم
- ٦- الطاقة
- ٧- HDMI
- ٨- DP
- ٩- خرج الميكروفون (التوصيل بكمبيوتر شخصي)
- ١٠- لوحة مفاتيح تشغيل سريع

التوصيل بالكمبيوتر

- ١- قم بتوصيل سلك الطاقة بالجزء الخلفي من شاشة العرض بطريقة محكمة.
 - ٢- قم بإيقاف تشغيل الكمبيوتر وقم بفصل كبل الطاقة.
 - ٣- قم بتوصيل كبل الإشارة الخاص بشاشة العرض بموصل الفيديو الموجود على الجزء الخلفي من الكمبيوتر.
 - ٤- قم بتوصيل سلك الطاقة الخاص بالكمبيوتر وشاشة العرض بأخذ تيار كهربائي قريب.
 - ٥- قم بتشغيل الكمبيوتر وشاشة العرض.
- في حالة ظهور صورة على الشاشة، تكون عملية التركيب والتوصيل قد تمت بنجاح. ولكن في حالة عدم ظهور صورة، انظر حل المشكلات.
لحماية الجهاز، احرص دائمًا على إغلاق جهاز الكمبيوتر وشاشة LCD قبل التوصيل.

وظيفة Adaptive-Sync (فر في طرز محددة)

- ١- تعمل وظيفة Adaptive-Sync باستخدام DP/HDMI
- ٢- بطاقة الرسومات المتوافقة: في ما يلي قائمة البطاقات الموصى بها، ويمكن التحقق منها من خلال زيارة www.AMD.com
 - Radeon™ RX Vega سلسلة
 - Radeon™ RX ٥٠٠
 - Radeon™ RX ٤٠٠ series
 - (باستثناء سلسلة R٩ ٣٧٠/X, R٧ ٣٧٠/X, R٧ ٢٦٥) Radeon™ R٩/R٧ ٣٠٠
 - Radeon™ Pro Duo (٢٠١٦)
 - Radeon™ R٩ Nano
 - Radeon™ R٩ Fury
 - (باستثناء سلسلة R٩ ٢٧٠/X, R٩ ٢٨٠/X) Radeon™ R٩/R٧ ٢٠٠

وظيفة AMD FreeSync (فر في طرز محددة) Preminu

- ١- تعمل وظيفة AMD FreeSync Preminu باستخدام DP/HDMI
- ٢- بطاقة الرسومات المتوافقة: في ما يلي قائمة البطاقات الموصى بها، ويمكن التحقق منها من خلال زيارة www.AMD.com
 - Radeon™ RX Vega سلسلة
 - Radeon™ RX ٥٠٠
 - Radeon™ RX ٤٠٠ series
 - (باستثناء سلسلة R٩ ٣٧٠/X, R٧ ٣٧٠/X, R٧ ٢٦٥) Radeon™ R٩/R٧ ٣٠٠
 - Radeon™ Pro Duo (٢٠١٦)
 - Radeon™ R٩ Nano
 - Radeon™ R٩ Fury
 - (باستثناء سلسلة R٩ ٢٧٠/X, R٩ ٢٨٠/X) Radeon™ R٩/R٧ ٢٠٠

HDR

يتوافق مع إشارات الدخل بتنسيق HDR10.

قد تنشّط الشاشة وظيفة HDR تلقائيًا في حالة توافق المشغّل والمحتوى. الرجاء الاتصال بمصنّع الجهاز وموفر المحتوى للحصول على معلومات حول توافق الجهاز والمحتوى. الرجاء تحديد «إيقاف» لوظيفة HDR عند عدم الحاجة إلى وظيفة التنشيط التلقائي.

ملاحظة:

- 1- لا يلزم ضبط أي إعدادات خاصة لواجهة DisplayPort/HDMI في إصدارات WIN10 الأقل (الأقدم) من 1703.
 - 2- تتوفر واجهة HDMI فقط، ولا يمكن أن تعمل واجهة DisplayPort في إصدار WIN10 1703.
 - 3- 3840x2160 عند 50 هرتز / 60 هرتز لا يوصى باستخدامها في جهاز كمبيوتر شخصي إلا لمشغّل UHD أو أجهزة Xbox-one أو Pro-PS4. يتم تعيين دقة العرض على 2160*3840، وتعيين HDR مسبقًا على تشغيل. في هذه الحالة، قد تبدأ الشاشة في الإغتم قليلاً؛ مما يشير إلى تنشيط HDR.
- a. بعد دخول أحد التطبيقات، يمكن تحقيق أفضل تأثير HDR عند تغيير درجة الدقة إلى 2160*3840 (إن توفرت).
- b.

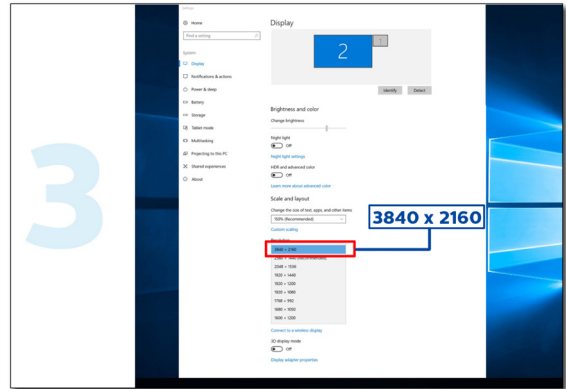
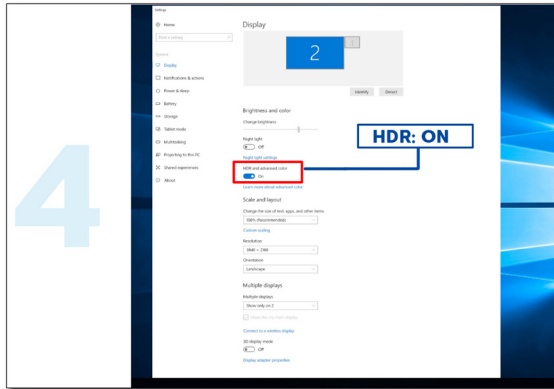
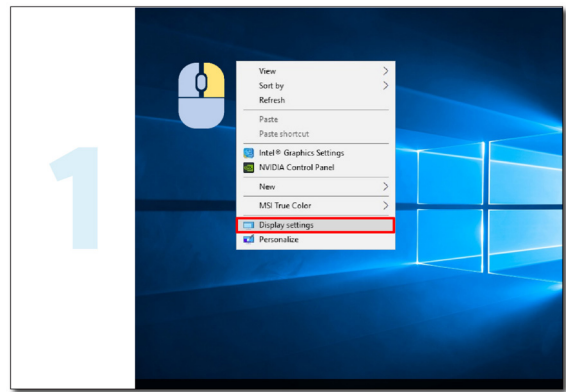
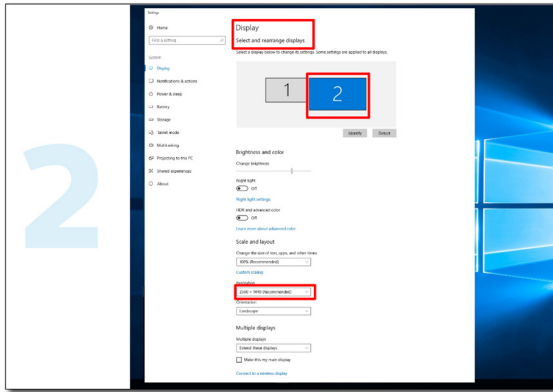

الضبط

مفاتيح التشغيل السريع

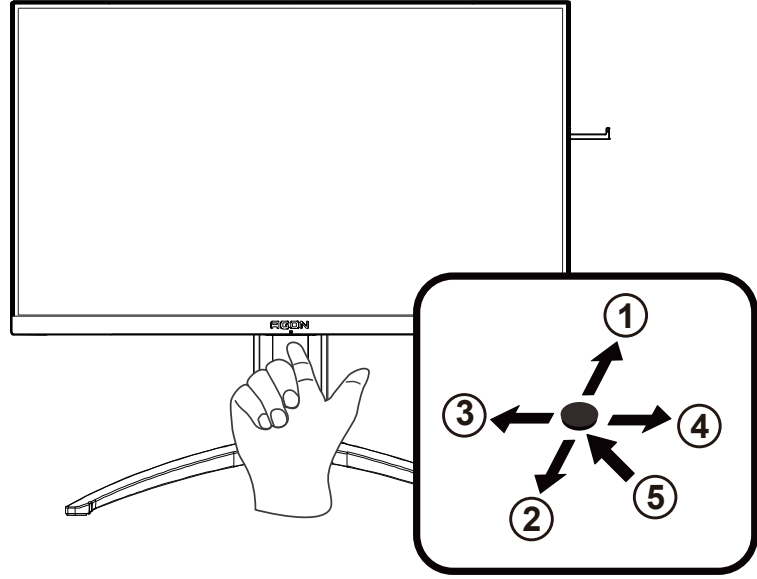

1	تلعاً/خروج
2	النقطة المركزية
3	وضع الألعاب/يسار
4	لون مؤشر بيان الحالة/يمين
5	الطاقة/القائمة/إدخال

الطاقة/القائمة/إدخال

اضغط على زر الطاقة لتشغيل الشاشة.

عند عدم وجود أي قائمة معلومات معروضة على الشاشة، اضغط عليه لعرض قائمة المعلومات أو لتأكيد الاختيار. اضغط عليه لمدة ثانيتين تقريباً لإيقاف تشغيل الشاشة.

النقطة المركزية

عند عدم وجود أي قائمة معلومات معروضة على الشاشة، اضغط على زر Dial Point (النقطة المركزية) لإظهار/إخفاء النقطة المركزية.

وضع الألعاب/يسار

عند عدم وجود أي قائمة معلومات معروضة على الشاشة، اضغط على المفتاح «الأيسر» لفتح وظيفة وضع الألعاب، ثم اضغط على المفتاح «الأيسر» أو «الأيمن» لتحديد وضع ألعاب (FPS أو RTS أو Racing أو Gamer 1 أو Gamer 2 أو Gamer 3) حسب أنواع الألعاب المختلفة.

التحكم في مؤثرات ضوء مؤشر بيان الحالة/يمين

عند عدم وجود أي قائمة معلومات معروضة على الشاشة، اضغط على المفتاح «الأيمن» لتنشيط وظيفة التحكم في مؤثرات ضوء مؤشر بيان الحالة.

تلعاً/خروج

عند إغلاق قائمة المعلومات المعروضة على الشاشة، سيؤدي الضغط على الزر Source/Auto/Up (المصدر/تلقائي/خروج) نفس وظيفة مفتاح التشغيل السريع للمصدر.

تبديل سريع

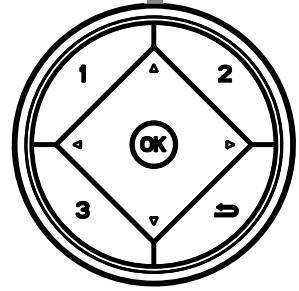

◀:

عند عدم وجود أي قائمة معلومات معروضة على الشاشة، اضغط على المفتاح ◀ لفتح وظيفة وضع الألعاب، ثم اضغط على المفتاح ▶ أو ▶ لتحديد وضع ألعاب FPS أو RTS أو Racing أو Gamer 1 أو Gamer 2 أو Gamer 3) حسب أنواع الألعاب المختلفة.

▶:

عند عدم وجود أي قائمة معلومات معروضة على الشاشة، اضغط على المفتاح ▶ لتنشيط شريط ضبط التحكم في الظلال، واضغط على المفتاح ◀ أو ▶ لضبط التباين للحصول على صورة واضحة

Menu/OK

عندما لا يكون هناك شعبة الرقابة، اضغط على عرض OSD أو تأكيد الاختيار.

▲

عندما تكون قائمة المعلومات المعروضة على الشاشة مغلقة، سيؤدي الزر ▲ نفس وظيفة مفتاح التشغيل السريع للمصدر.

▼

عند عدم وجود أي قائمة معلومات معروضة على الشاشة، اضغط على زر Dial Point (النقطة المركزية) لإظهار/إخفاء النقطة المركزية

:1

اضغط على الزر 1 لتحديد وضع الألعاب Gamer 1

:2

اضغط على الزر 2 لتحديد وضع الألعاب Gamer 2

:3

اضغط على الزر 3 لتحديد وضع الألعاب Gamer 3

↶

اضغط للعودة إلى الاختيار السابق.

دليل مفاتيح قائمة المعلومات المعروضة على الشاشة (القائمة)

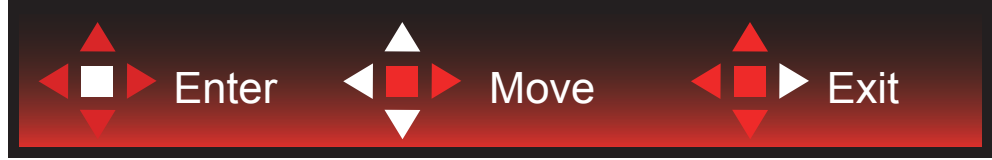

Enter (دخول): استخدم هذا المفتاح لدخول المستوى التالي في قائمة المعلومات المعروضة على الشاشة
Move (تحريك): استخدم مفتاح السهم الأيسر/الأيمن/السفلي لتحريك العنصر المحدد في قائمة المعلومات المعروضة على الشاشة
Exit (خروج): استخدم مفتاح السهم العلوي للخروج من قائمة المعلومات المعروضة على الشاشة



Enter (دخول): استخدم هذا المفتاح لدخول المستوى التالي في قائمة المعلومات المعروضة على الشاشة
Move (تحريك): استخدم مفتاح السهم الأيسر/الأيمن/السفلي لتحريك العنصر المحدد في قائمة المعلومات المعروضة على الشاشة
Exit (خروج): استخدم مفتاح السهم العلوي للخروج من قائمة المعلومات المعروضة على الشاشة

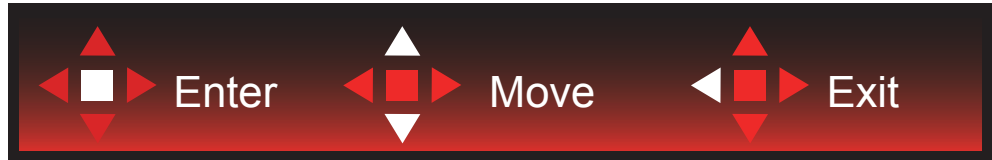

Enter (دخول): استخدم هذا المفتاح لدخول المستوى التالي في قائمة المعلومات المعروضة على الشاشة
Move (تحريك): استخدم مفتاح السهم الأيسر/الأيمن/السفلي لتحريك العنصر المحدد في قائمة المعلومات المعروضة على الشاشة
Exit (خروج): استخدم مفتاح السهم العلوي للخروج من قائمة المعلومات المعروضة على الشاشة



Move (تحريك): استخدم مفتاح السهم الأيسر/الأيمن/العلوي/السفلي لتحريك العنصر المحدد في قائمة المعلومات المعروضة على الشاشة



Exit (خروج): استخدم مفتاح السهم الأيسر للخروج من قائمة المعلومات المعروضة على الشاشة والانتقال إلى مستوى سابق فيها
Enter (دخول): استخدم مفتاح السهم الأيمن لدخول مستوى تالي في قائمة المعلومات المعروضة على الشاشة
Select (تحديد): استخدم مفتاح السهم العلوي/السفلي لتحريك العنصر المحدد في قائمة المعلومات المعروضة على الشاشة



Enter (دخول): استخدم هذا المفتاح لتطبيق إعداد قائمة المعلومات المعروضة على الشاشة والعودة إلى مستوى سابق فيها

Select (تحديد): استخدم مفتاح السهم السفلي لضبط إعداد قائمة المعلومات المعروضة على الشاشة



Select (تحديد): استخدم مفتاح السهم العلوي/السفلي لضبط إعداد قائمة المعلومات المعروضة على الشاشة



Enter (دخول): استخدم هذا المفتاح للخروج من قائمة المعلومات المعروضة على الشاشة والانتقال إلى مستوى سابق فيها
Select (تحديد): استخدم مفتاح السهم الأيسر/الأيمن لضبط إعداد قائمة المعلومات المعروضة على الشاشة

إعداد المعلومات المعروضة على الشاشة

تعليمات أساسية وبسيطة عن مفاتيح التحكم.

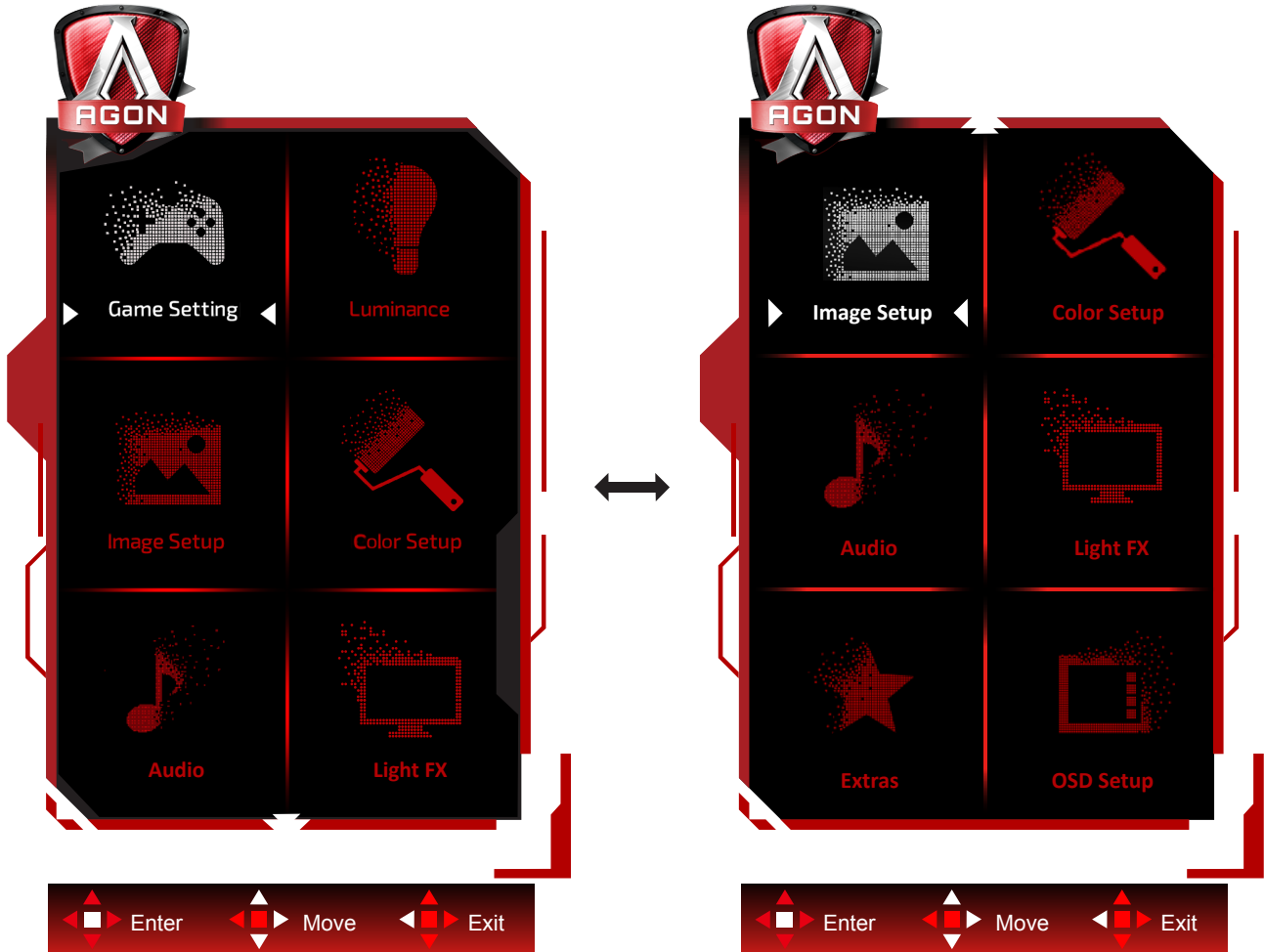

- 1- اضغط على زر القائمة لتنشيط نافذة المعلومات المعروضة على الشاشة.
- 2- اتبع دليل المفاتيح لتحريك أو تحديد (ضبط) إعدادات قائمة المعلومات المعروضة على الشاشة.
- 3- وظيفة قفل/إلغاء قفل قائمة المعلومات المعروضة على الشاشة: لقفلة قائمة المعلومات المعروضة على الشاشة أو إلغاء قفلها، اضغط مع الاستمرار على الزر السفلي لمدة 10 ثوانٍ عندما تكون قائمة المعلومات المعروضة على الشاشة غير نشطة.

ملاحظات:

- 1- إذا كان المنتج به مصدر دخل واحد للإشارة، يتم تعطيل عنصر «تحديد الإدخال».
- 2- أوضاع ECO (باستثناء الوضع القياسي) وDCR وDCB ودعم الصورة، بالنسبة لهذه الأوضاع الأربعة يمكن أن يوجد وضع واحد فقط.

(إعدادات الألعاب) Game Setting

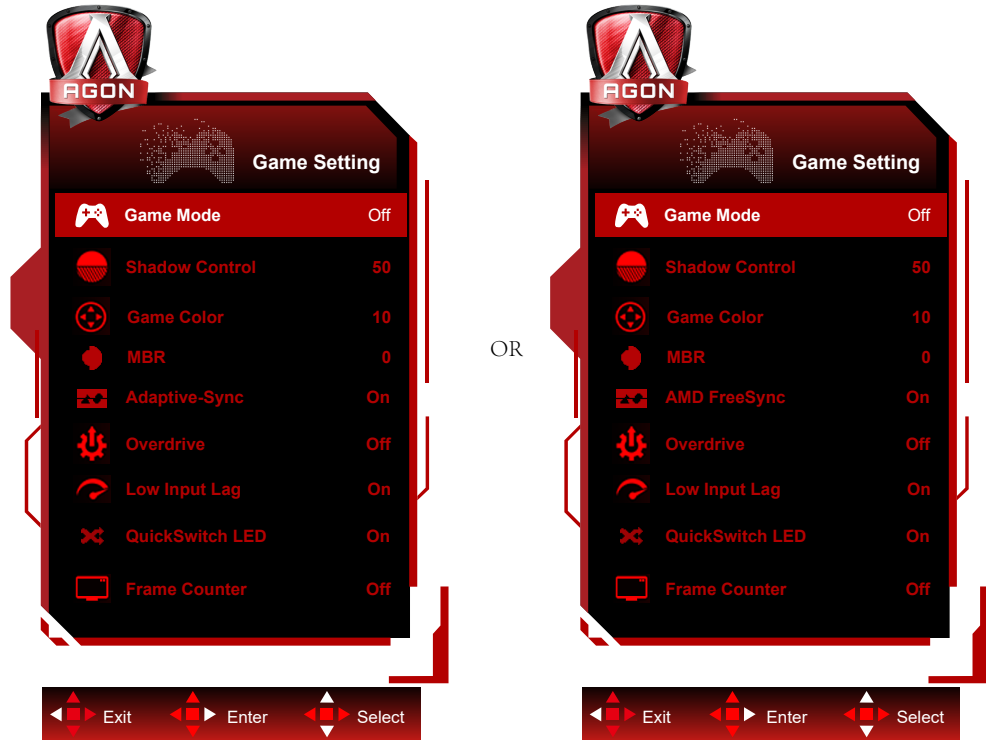

لتشغيل ألعاب FPS (تصويب منظور الشخص الأول). تحسين تفاصيل مستوى اللون الأسود في السمات الداكنة.	FPS	Game Mode (وضع الألعاب)	
لتشغيل ألعاب RTS (استراتيجية الوقت الحقيقي). تحسين جودة الصورة.	RTS		
لتشغيل ألعاب السباق، وتوفير أسرع وقت استجابة وتشبع عالي للألوان.	Racing (السباق)		
حفظ إعدادات المستخدم المفضلة باسم Gamer ١.	١ Gamer (اللاعب ١)		
حفظ إعدادات المستخدم المفضلة باسم Gamer ٢.	٢ Gamer (اللاعب ١)		
حفظ إعدادات المستخدم المفضلة باسم Gamer ٣.	٣ Gamer (اللاعب ١)		
بدون تحسين عبر لعبة الصورة الذكية	off (إيقاف)		
الإعدادات الافتراضية للتحكم في الظلال هو ٥٠، ويمكن للمستخدم النهائي ضبط القيمة من ٥٠ إلى ١٠٠ أو ٠ لزيادة التباين من أجل الحصول على صورة واضحة. إذا كانت الصورة داكنة أكثر مما ينبغي لرؤية التفاصيل بوضوح، يتم الضبط من ٥٠ إلى ١٠٠ للحصول على صورة واضحة.	١٠٠-٠	Shadow Control (التحكم في الظلال)	
سيوفر لون اللعبة مستوى من ٠ إلى ٢٠ لضبط مستوى اللون الرمادي لتحسين تفاصيل الصورة	0-20	Game Color (لون اللعبة)	
اضبط تقليل تشويش الحركة.	0-20	MBR	
إهبط وأ Adaptive-Sync/AMD FreeSync Premium تنفيظو نكم.	On (ليغشث) / off (فأقيا)	Adaptive-Sync/AMD FreeSync (فر في طرز محددة)	

ضبط زمن الاستجابة.	Weak (ضعيف)	Overdrive (التشغيل الزائد)
	Medium (متوسط)	
	Strong (قوي)	
	Boost	
	Off (إيقاف تشغيل)	
إيقاف تشغيل مخزن الإطارات المؤقت لتقليل التأخر في الإدخال	Off/ (تشغيل) On (إيقاف)	Low input Lag (تأخر الإدخال المنخفض)
مكّن لمبة بيان حالة QuickSwitch أو عطلها.	Off/ (تشغيل) On (إيقاف)	QuickSwitch LED
عرض التردد الراسي في الزاوية المحددة (لا تعمل ميزة عداد الإطارات إلا مع بطاقة رسومات AMD)	إيقاف / يمين لأعلى / يمين لأسفل / يسار لأسفل / يسار لأعلى	عداد الإطارات

ملاحظات:

1) لا تتوفر الوظيفتان "تقليل تشويش الحركة" و"زيادة سرعة الاستجابة" إلا عند إيقاف تشغيل وظيفة Adaptive-Sync/AMD FreeSync Premium ووصول التردد الراسي إلى 75 هرتز

2) The screen brightness will be reduced when adjusting MBR or Over driver setting to Boost

3) عندما يكون HDR (النطاق الديناميكي العالي) معيّنًا على "إعدادات الصورة" (تلقائي) ضمن "Image Settings" (إعدادات الصورة) ومصدر الدخل يشتمل على محتوى HDR، لا يمكن ضبط العناصر "Game Mode" (وضع الألعاب) و"Dark Field Control" (التحكم في المجال الداكن) و"Game Tone" (نغمة اللعبة). و"MBR" ضمن "Game Settings" (إعدادات اللعبة).

لا يتوفر العنصر "Enhanced" (محسّن) ضمن "Overdrive" (كسر السرعة).

Luminance (الإشراق)

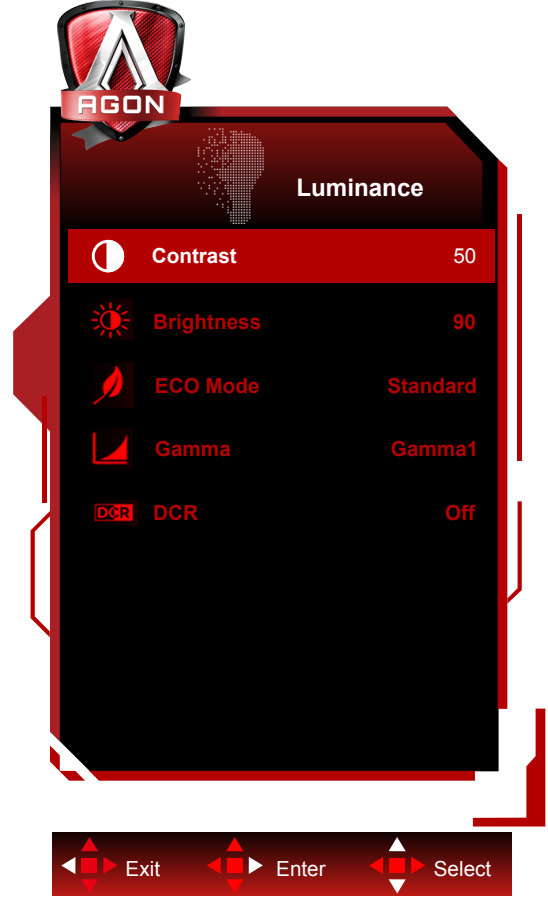

التباين من السجل الرقمي.	١٠٠٠	Contrast (التباين)	
ضبط الإضاءة الخلفية	١٠٠٠	Brightness (السطوع)	
الوضع القياسي	Standard (قياسي)	Eco mode (الوضع الاقتصادي)	
وضع النص	Text (نص)		
وضع الإنترنت	Internet (الإنترنت)		
وضع الألعاب	Game (الألعاب)		
وضع الأفلام	Movie (فيلم)		
وضع الرياضة	Sports (رياضة)		
Reading Mode	Reading	Gamma (الجاما)	
الضبط على جاما ١	Gamma ١ (جاما ١)		
الضبط على جاما ٢	Gamma ٢ (جاما ٢)		
الضبط على جاما ٣	Gamma ٣ (جاما ٣)	DCR (نسبة التباين الديناميكي)	
تعطيل نسبة التباين الديناميكي	Off (إيقاف تشغيل) / On (تشغيل)		

ملاحظة:

عندما يتم ضبط إعداد HDR ضمن "إعدادات الصورة" على "غير مطلقاً" ويكون لمصدر الدخل محتوى HDR ، فإن "Luminance" غير قابل للتعديل.

(إعداد الصورة) Image Setup

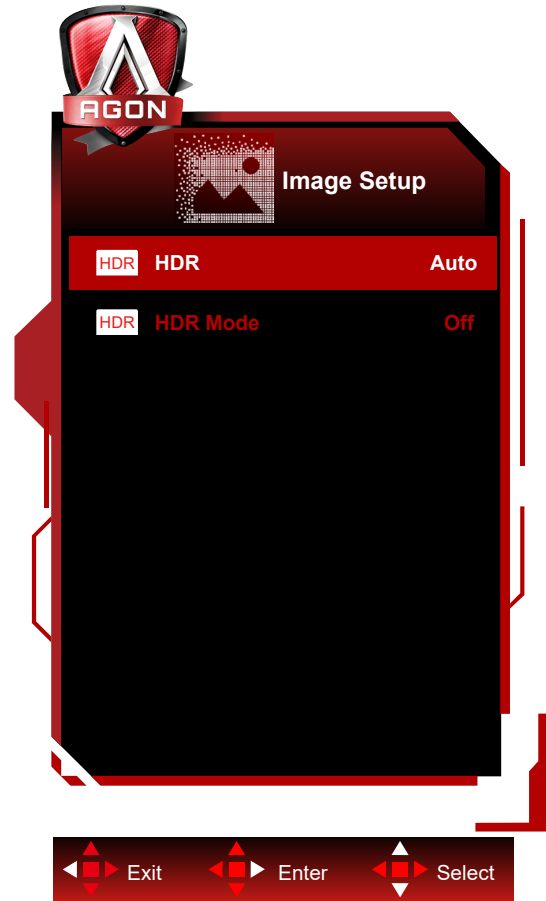



تعطيل أو تمكين HDR	Off / DisplayHDR / HDR Picture / HDR Movie / HDR Game	HDR	
تعطيل أو تمكين HDR Mode	Off / HDR Picture / HDR Movie / HDR Game	HDR Mode	

ملاحظة:

When HDR is detected, the HDR option is displayed for adjustment; when HDR is not detected, the HDR Mode option is displayed for adjustment.

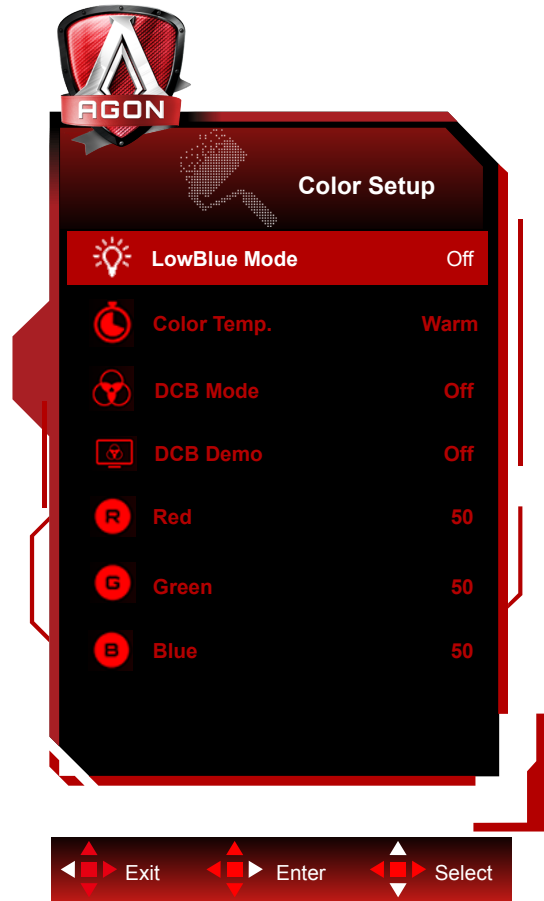
(إعداد اللون) Color Setup



يف م كحتل لال خ نم قرزالا ءوضلا ءجوم ليلقت نوللا قرارح ءجرد		طئاسو / فاقيا / تنرتن / ءدءتم ءءارق / بءكفم / ءءارق	LowBlue Mode. (قرزالا ءض و ضفخنملا)	
EEPROM نم ءفءادللا نوللا قرارح ءجرد ءءاعتسا		Warm (ءفءاد)	Color Temp. (قرارح ءجرد نوللا)	
EEPROM نم ءفءاعلا نوللا قرارح ءجرد ءءاعتسا		Normal (فءاء)		
EEPROM نم ءءرابلا نوللا قرارح ءجرد ءءاعتسا		Cool (ءءاب)		
EEPROM نم SRGB نوللا قرارح ءجرد ءءاعتسا		sRGB		
فمقرلا لءسللا نم رمءالا نوللا باءءءا	Red (رمءا)	User (مءءءءملا)		
فمقرلا لءسللا نم رضءالا نوللا باءءءا	Green (رضءا)			
فمقرلا لءسللا نم قرزالا نوللا باءءءا	Blue (قرزالا)			
لم الكلا نءسءءءا ءضو لءفءءء و لءفءءء	On (لءفءءء) و Off (لءفءءء فاقيا)	Full Enhance (نءسءءءا لم الكلا)	DCB Mode (ءضو DCB)	
فءفءءءا نوللا ءضو لءفءءء و لءفءءء	On (لءفءءء) و Off (لءفءءء فاقيا)	Nature Skin (فءفءءء نوللا)		
رضءالا لءءءا ءضو لءفءءء و لءفءءء	On (لءفءءء) و Off (لءفءءء فاقيا)	Green Field (رضءالا لءءءا)		
فءءءءا قرزالا نوللا ءضو لءفءءء و لءفءءء	On (لءفءءء) و Off (لءفءءء فاقيا)	Sky-blue (فءءءءا قرزالا)		
فءءءءا فءءءءا ءضو لءفءءء و لءفءءء	On (لءفءءء) و Off (لءفءءء فاقيا)	AutoDetect (فءءءءا فءءءءا)		
فءءءءءا ءضو لءفءءء و لءفءءء	On (لءفءءء) و off (لءفءءء فاقيا)		DCB Demo (ءضو فءءءءءا DCB)	

ملاحظة:

عندما يكون الإعداد HDR (النطاق الديناميكي العالي) معيَّنًا على "إعدادات الصورة" (تلقائي) ضمن "Image Settings" (إعدادات الصورة) ومصدر الدخل يشمل على محتوى HDR، لا يمكن ضبط كل العناصر ضمن "Color Settings" (إعدادات اللون).

Audio



ضبط مستوى الصوت.	0-100	Volume	
حدد وضع صوت DTS. ملاحظة: قد يستغرق تبديل الأوضاع ما يصل إلى ثانيتين.	/ Game Rock / Classical / /Live / Theater Off	صوت DTS	
مكّن وظيفة TruVolume HD أو عطّلها.	On (تشغيل) / Off (إيقاف)	TruVolume HD	
الصوت الأساسي منخفض التردد، كذلك تردد الصوت الجذري للوتر في النغمة.	0-100	200Hz	
يُستخدم أساسًا للتعبير عن الأصوات المفلوطة (على سبيل المثال: الغناء والقراءة)، وزيادة عرض الأصوات المفلوطة وقوتها.	0-100	500Hz	
يتمتع هذا التردد بقوة اختراق كبيرة ويمكن تحسينه لزيادة السطوع ونقاء الصوت.	0-100	2.5KHz	
عزز نقاء الأصوات المفلوطة.	0-100	7KHz	
الأجزاء عالية الطبقة في الموسيقى هي الأكثر حساسية لكفاءة التردد العالي للصوت.	0-100	10KHz	

Light FX

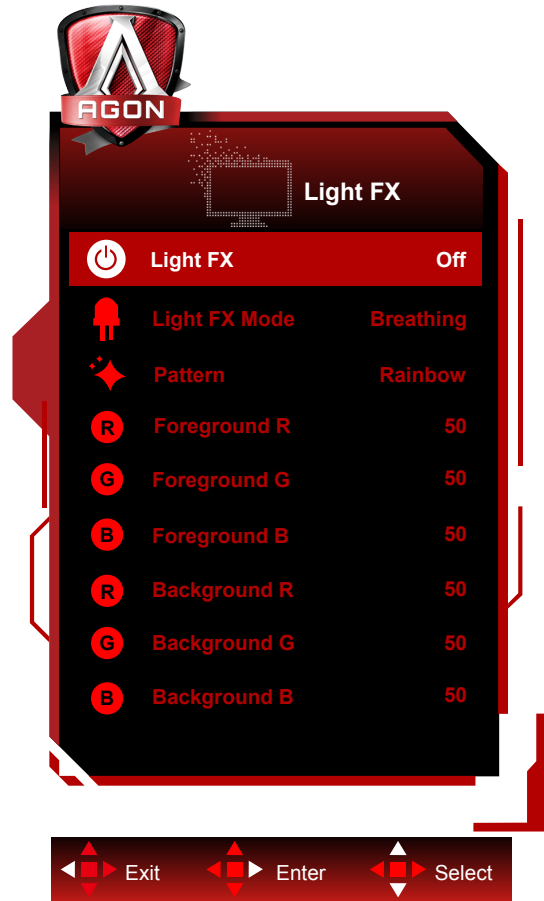

حدد كثافة المؤثرات الضوئية.	Off / Low / Medium / Strong	المؤثرات الضوئية
تحديد وضع مؤثرات ضوئية	Audio / ساكن / إزاحة بسيطة / إزاحة متدرجة / تعبئة بسيطة / تعبئة أحادية الاتجاه / تعبئة ثنائية الاتجاه / استرخاء / نقطة الحركة / زووم / زوال اللون / موجات مائية / وميض	وضع المؤثرات الضوئية
تحديد النمط المؤثرات الضوئية	أحمر / أخضر / أزرق / محدد من المستخدم	النمط
يمكن للمستخدم ضبط لون الواجهة الأمامية للمؤثرات الضوئية عند ضبط "النمط" على "محدد من المستخدم"	0-100	أمامية حمراء
		أمامية خضراء
		أمامية زرقاء
يمكن للمستخدم ضبط لون الواجهة الخلفية للمؤثرات الضوئية عند ضبط "النمط" على "محدد من المستخدم"	0-100	خلفية حمراء
		خلفية خضراء
		خلفية زرقاء

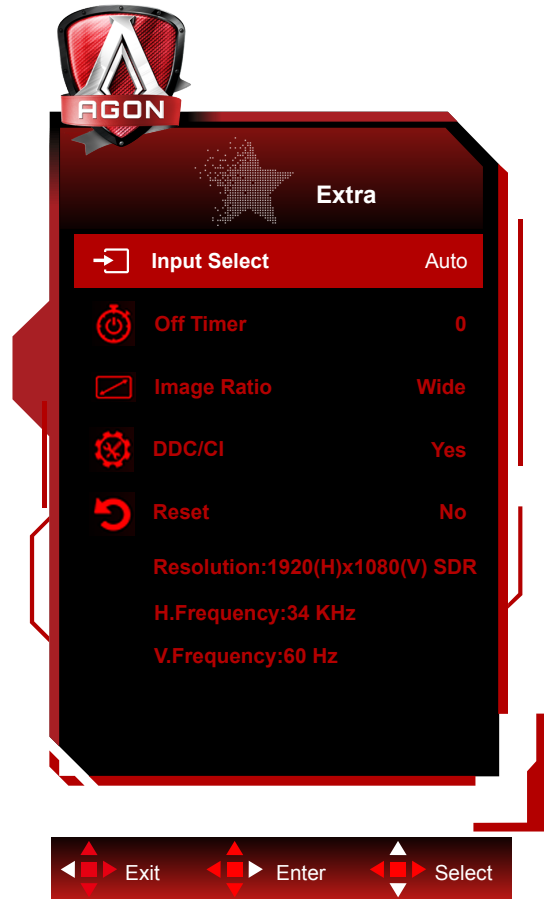

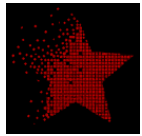
تحديد مصدر إشارة الدخل	AUTO (تلقائي) /HDMI-1/HDMI-2 / DP1/DP2	Input Select (تحديد الدخل)	
تحديد وقت إيقاف DC	٠-٢٤ ساعة	Off timer (موقت الإيقاف)	
تحديد عرض نسبة عرض الصورة إلى ارتفاعها.	Wide (عريض) // ٤:٣ / ١:١ ١٧/ (٤:٣) ١٩ / (٤:٣) ١٩ / (٥:٤) ١٩ / (١٦:٩)W٢١,٥ / (١٦:١٠)W١٩ / / (١٦:٩)W٢٣ / (١٦:١٠)W٢٢ / (١٦:٩)W٢٤ / (١٦:٩)W٢٣,٦	Image Ratio (نسبة عرض الصورة إلى ارتفاعها)	
تشغيل/إيقاف تشغيل دعم DDC/CI	yes or no (نعم أم لا)	DDC/CI	
إعادة تعيين القائمة على الوضع الافتراضي	Yes or no (نعم أم لا)	Reset (إعادة تعيين)	

OSD Setup (إعداد المعلومات المعروضة على الشاشة)



تحديد لغة المعلومات المعروضة على الشاشة		Language (اللغة)	
ضبط مهلة قائمة المعلومات المعروضة على الشاشة.	١٢٠-٥	Timeout (المهلة)	
تجدد الإشارة إلى أن DP١,٢/DP١,٤ وحده يدعم وظيفة المزامنة المجانية	1.1/1.2/1.4	DP Capability (إمكانية DP)	
ضبط الوضع الأفقي للمعلومات المعروضة على الشاشة	١٠٠٠٠	H. Position (وضع أفقي)	
ضبط الوضع الرأسي للمعلومات المعروضة على الشاشة	١٠٠٠٠	V. Position (وضع رأسي)	
ضبط درجة نقاء قائمة المعلومات المعروضة على الشاشة.	١٠٠٠٠	Transparence (النقاء)	
إظهار رسالة التنكير بالاستراحة إذا استمر المستخدم في العمل لأكثر من ساعة واحدة	On (تشغيل) أو Off (إيقاف تشغيل)	Break Reminder (رسالة تنكير الاستراحة)	

ملاحظة:

إذا كان محتوى الفيديو DP يدعم DP1.4/DP1.2، يرجى تحديد DP1.4/DP1.2 لإمكانية DP؛ وإلا، يرجى تحديد DP1.1.

مؤشر بيان الحالة

لون مؤشر بيان الحالة	الحالة
أزرق	وضع الطاقة المكتملة
برتقالي	وضع إيقاف النشاط

استكشاف الأعطال وإصلاحها

المشكلة والسؤال	الحلول الممكنة
مؤشر بيان الطاقة غير مضيء	تأكد من تشغيل زر الطاقة وتوصيل كبل التيار الكهربائي بمأخذ التيار المورّض وبالشاشة.
عدم ظهور الصورة على الشاشة	<ul style="list-style-type: none"> هل كبل الطاقة موصل على نحو صحيح؟ تحقق من توصيل كبل الطاقة ومصدر الإمداد بالطاقة. هل تم توصيل الكبل بطريقة صحيحة؟ (متصل باستخدام كبل D-sub) تأكد من توصيل كبل DB-15. (متصل باستخدام كبل HDMI) تأكد من توصيل كبل HDMI. (متصل باستخدام كبل DP) تأكد من توصيل كبل DP. * لا يتوفر دخل DP /HDMI / D-sub في كل طراز. إذا كانت الطاقة في وضع التشغيل، فابدأ تشغيل الكمبيوتر مجددًا لعرض الشاشة الأولية (شاشة تسجيل الدخول) التي يمكن إظهارها. في حالة ظهور الشاشة الأولية (شاشة تسجيل الدخول)، ابدأ تشغيل الكمبيوتر على الوضع القابل للتطبيق (الوضع الآمن لنظام التشغيل Windows 10/8/7)، ثم غير تردد بطاقة الفيديو (راجع إعداد الدقة الأفضل) في حالة عدم ظهور الشاشة الأولية (شاشة تسجيل الدخول)، اتصل بمركز الصيانة أو الموزع. هل تظهر الرسالة "Input Not Supported" (الدخل غير مدعوم) على الشاشة؟ قد تظهر هذه الرسالة عندما تتجاوز إشارة بطاقة الفيديو الحد الأقصى للدقة والتردد لتتمكن الشاشة من معالجتهما على نحو سليم. اضبط الحد الأقصى للدقة والتردد لتتمكن الشاشة من معالجتهما على نحو سليم. تأكد من تثبيت برامج تشغيل شاشة AOC. اضبط أزرار التحكم في درجة التباين والسطوع. اضغط للضبط التلقائي.
الصورة مشوشة وبها ظلال وخيالات	تأكد من عدم استخدامك كبل امتداد أو صندوق تحويل. يوصى بتوصيل الشاشة مباشرةً بموصل خرج بطاقة الفيديو الموجود بالجزء الخلفي من الكمبيوتر.
تذبذب الصورة أو اهتزازها أو تموجها	انقل الأجهزة الكهربائية التي قد تسبب تداخلًا كهربائيًا بعيدًا عن الشاشة قدر الإمكان. استخدم أقصى معدل للتحديث تصل إليه الشاشة عند مستوى الدقة الذي تستخدمه.
ثبات الشاشة على وضع "إيقاف النشاط"	<ul style="list-style-type: none"> ينبغي أن يكون زر طاقة الكمبيوتر في وضع التشغيل. ينبغي تثبيت بطاقة فيديو الكمبيوتر بشكل محكم في الفتحة المخصصة لها. تأكد من توصيل كبل فيديو الشاشة بالكمبيوتر على نحو سليم. افحص كبل فيديو الشاشة، وتأكد من عدم انثناء أي من الدبابيس الموجودة به. تأكد من أن جهاز الكمبيوتر في وضع التشغيل من خلال الضغط على مفتاح CAPS LOCK من لوحة المفاتيح مع ملاحظة مؤشر CAPS LOCK. يجب أن يكون المؤشر في حالة تشغيل أو إيقاف تشغيل بعد الضغط على المفتاح Caps Lock.
غياب أحد الألوان الأساسية (الأحمر أو الأخضر أو الأزرق)	افحص كبل فيديو الشاشة، وتأكد من أن المسامير الموجودة به جميعها سليمة. تأكد من توصيل كبل فيديو الشاشة بالكمبيوتر على نحو سليم.
صورة الشاشة لا تظهر في المنتصف أو بالحجم المناسب	اضبط الوضع الأفقي والوضع الراسي، أو اضغط أزرار التشغيل السريع (تلقائي).
وجود عيوب بألوان الصورة (اللون الأبيض لا يظهر بلونه الطبيعي)	اضبط الألوان الأساسية -أحمر وأخضر وأزرق- أو حدد درجة الحرارة اللونية.
ظهور تشويش أفقي أو رأسي في الشاشة	استخدم وضع إيقاف التشغيل بنظام تشغيل Windows 10/8/7 لضبط الساعة والتركيز. اضغط للضبط التلقائي.

المواصفات

مواصفات عامة

AG273QZ	اسم الطراز	
شاشة LCD ملونة تعمل بتقنية TFT	نظام التشغيل	
٦٨,٥ سم فُطري	مقاس الصورة المعروض	اللوحة
٠,٢٣٣١ مم (أفقي) × ٠,٢٣٣١ مم (رأسي)	درجة البكسل	
TTL أفقي/رأسي	التزامن المنفصل	
١٦,٧ مليون لون	ألوان الشاشة	
من ٣٠ إلى ٢٣٠ كيلوهرتز (HDMI)	نطاق المسح الأفقي	
ن ٣٠ إلى ٣٦٠ كيلوهرتز (DP)	حجم المسح الأفقي (الحد الأقصى)	
٥٩٦,٧٣٦ مم	نطاق المسح الرأسى	
من ٤٨ إلى ١٤٤ هرتز (HDMI)	حجم المسح الرأسى (الحد الأقصى)	
من ٤٨ إلى ٢٤٠ هرتز (DP)	مستوى الدقة الأمثل المعد مسبقًا	أخرى
٣٣٥,٦٦٤ مم	التوصيل والتشغيل	
٢٥٦٠ × ١٤٤٠ عند ٦٠ هرتز	مصدر التيار	
٢٥٦٠ × ١٤٤٠ عند ١٤٤ هرتز (HDMI)	المعتاد (السطوع = ٩٠، التباين = ٥٠)	
٢٥٦٠ × ١٤٤٠ عند ٢٤٠ هرتز (DP)	الحد الأقصى (السطوع = ١٠٠، التباين = ١٠٠)	
VESA DDC٢B/CI	وضع السكون	
zH٠٦/٠٥, A٥,١, V٠٤٢~٠٠١	نوع الموصل	الخصائص المادية
٥٢ وات	نوع كبل الإشارة	
١١٠ وات	التشغيل	
٠,٥ وات	عدم التشغيل	
HDMI/ DP دخل الميكروفون/ سماعة الأذن	التشغيل	المواصفات البيئية
قابل للفاك	عدم التشغيل	
من 0 إلى 40 درجة	التشغيل	درجة الحرارة
من 25 إلى 55 درجة	عدم التشغيل	
من 10% إلى 85% (في حالة عدم التكتيف)	التشغيل	الرطوبة
من 5% إلى 93% (في حالة عدم التكتيف)	عدم التشغيل	
من 0 إلى 5000 متر (من 0 إلى 16404 قدمًا)	التشغيل	الارتفاع
من 0 إلى 12192 مترًا (من 0 إلى 40000 قدم)	عدم التشغيل	

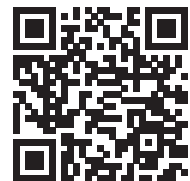

تعيين الدبابيس



كبل الإشارة لشاشة عرض ملونة ذو 19 دبوس

رقم الدبوس	اسم الإشارة	رقم الدبوس	اسم الإشارة	رقم الدبوس	اسم الإشارة
.١	بيانات TMDS +٢	.٩	بيانات TMDS -٠	.١٧	DDC/CEC أرضي
.٢	حائل لبيانات TMDS ٢	.١٠	ساعة TMDS +	.١٨	الطاقة +٥ فولت
.٣	بيانات TMDS -٢	.١١	TMDS Clock Shield	.١٩	اكتشاف التشغيل السريع
.٤	بيانات TMDS +١	.١٢	ساعة TMDS -		
.٥	حائل لبيانات TMDS ١	.١٣	CEC		
.٦	بيانات TMDS -١	.١٤	محفظة (N.C. على الجهاز)		
.٧	بيانات TMDS +٠	.١٥	SCL		
.٨	حائل لبيانات TMDS ٠	.١٦	SDA		

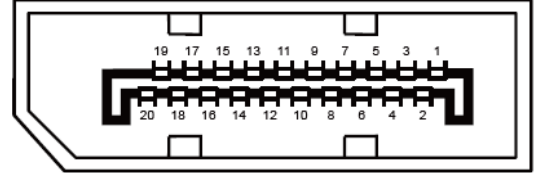

كبل الإشارة لشاشة عرض ملونة ذو 20 دبوس

رقم الدبوس	اسم الإشارة	رقم الدبوس	اسم الإشارة
1	(ML_Lane 3 (n	11	أرضي
2	GND	12	(ML_Lane 0 (p
3	(ML_Lane 3 (p	13	التهيئة ١
4	(ML_Lane 2 (n	14	التهيئة ٢
5	GND	15	(AUX_CH(p
6	(ML_Lane 2 (p	16	أرضي
7	(ML_Lane 1 (n	17	(AUX_CH(n
8	GND	18	اكتشاف التشغيل السريع
9	(ML_Lane 1 (p	19	استعادة DP_PWR
10	(ML_Lane 0 (n	20	DP_PWR

أوضاع العرض المعدة مسبقاً

التردد الرأسي (هرتز)	التردد الأفقي (كيلو هرتز)	الدقة	قياسي
٥٩,٩٤	٣١,٤٦٩	٦٠Hz@٦٤٠x٤٨٠	VGA
٦٦,٦٦٧	٣٥	٦٧Hz@٦٤٠x٤٨٠	VGA
٧٢,٨٠٩	٣٧,٨٦١	٧٢Hz@٦٤٠x٤٨٠	VGA
٧٥	٣٧,٥	٧٥Hz@٦٤٠x٤٨٠	VGA
٩٩,٧٦٩	٥١,٠٨	١٠٠Hz@٦٤٠x٤٨٠	VGA
١١٩,٥١٨	٦١,٩١	١٢٠Hz@٦٤٠x٤٨٠	VGA
٧٠,٠٨٧	٣١,٤٦٩	٧٠Hz@٧٢٠x٤٠٠	DOS MODE
٥٩,٧١٠	٢٩,٨٥٥	٦٠Hz@٧٢٠x٤٨٠	DOS MODE
٥٠	٣١,٢٥	٥٠Hz@٧٢٠x٥٧٦	SD
٥٦,٢٥	٣٥,١٥٦	٥٦Hz@٨٠٠x٦٠٠	SVGA
٦٠,٣١٧	٣٧,٨٧٩	٦٠Hz@٨٠٠x٦٠٠	SVGA
٧٢,١٨٨	٤٨,٠٧٧	٧٢Hz@٨٠٠x٦٠٠	SVGA
٧٥	٤٦,٨٧٥	٧٥Hz@٨٠٠x٦٠٠	SVGA
٩٩,٦٦٢	٦٣,٦٨٤	١٠٠Hz@٨٠٠x٦٠٠	SVGA
١١٩,٩٧	٧٦,٣٠٢	١٢٠Hz@٨٠٠x٦٠٠	SVGA
٧٤,٥٥١	٤٩,٧٢٥	٧٥Hz@٨٣٢x٦٢٤	SVGA
٦٠,٠٠٤	٤٨,٣٦٣	٦٠Hz@١٠٢٤x٧٦٨	XGA
٧٠,٠٦٩	٥٦,٤٧٦	٧٠Hz@١٠٢٤x٧٦٨	XGA
٧٥,٠٢٩	٦٠,٠٢٣	٧٥Hz@١٠٢٤x٧٦٨	XGA
٩٩,٩٧٢	٨١,٥٧٧	١٠٠Hz@١٠٢٤x٧٦٨	XGA
١١٩,٩٨٩	٩٧,٥٥١	١٢٠Hz@١٠٢٤x٧٦٨	XGA
٦٠,٠٢	٦٣,٩٨١	٦٠Hz@١٢٨٠x١٠٢٤	SXGA
٧٥,٠٢٥	٧٩,٩٧٥	٧٥Hz@١٢٨٠x١٠٢٤	SXGA
٦٠	٦٧,٥	٦٠Hz@١٩٢٠x١٠٨٠	Full HD
٥٩,٩٥١	٨٨,٧٨٧	٦٠Hz@٢٥٦٠x١٤٤٠	QHD
١١٩,٩٩٨	١٨٢,٩٩٧	١٢٠Hz@٢٥٦٠x١٤٤٠	QHD
١٤٣,٩١٢	٢٢٢,٠٥٦	١٤٤Hz@٢٥٦٠x١٤٤٠	QHD
١٦٥,٠٠٠	٢٤٢,٥٥٠	١٦٥Hz@٢٥٦٠x١٤٤٠	QHD(DP)
٢٠٠,٠٠٠	٢٩٤,٠٠٠	٢٠٠Hz@٢٥٦٠x١٤٤٠	QHD(DP)
٢٤٠,٠٠٢	٣٥٢,٨٠٣	٢٤٠Hz@٢٥٦٠x١٤٤٠	QHD(DP)

التوصيل والتشغيل خاصية DDC2B للتوصيل والتشغيل

تتمتع هذه الشاشة بإمكانيات VESA DDC2B المتوافقة مع معيار VESA DDC. وتتيح هذه الخاصية للشاشة إمكانية إبلاغ النظام المضيف بهويته كما أنها تقوم بتوصيل معلومات إضافية عن إمكانيات العرض الخاصة به، وذلك وفقاً لمستوى DDC المستخدم.

وتعد DDC2B إحدى قنوات البيانات ثنائية الاتجاه القائمة على بروتوكول I2C، يمكن للنظام المضيف من طلب معلومات عن البيانات التعريفية الممتدة لشاشة العرض (EDID) الخاصة بقناة DDC2B.



للاطلاع على براءات اختراع DTS، راجع الموقع <http://patents.dts.com>. تم التصنيع بترخيص من شركة DTS Licensing Limited. DTS والرمز، و DTS والرمز معاً علامات تجارية مسجلة، و DTS Sound علامة تجارية لشركة DTS, Inc. حقوق الطبع والنشر لشركة DTS, Inc. جميع الحقوق محفوظة.