

AOC



LCD monitor uživatelská příručka CU34P3CV

www.aoc.com

©2022 AOC. All Rights Reserved.

HDMI[®]
HIGH-DEFINITION MULTIMEDIA INTERFACE

©2019 AOC. Всички права запазени.

Bezpečnost.....	1
Národní konvence	1
Výkon	2
Montáž	3
Čištění	4
Jiné.....	5
Konfigurace	6
Obsah krabice	6
Instalace stojánku a podstavce	7
Nastavení zorného úhlu	8
KVM function.....	9
Připojení monitoru	10
Přípevnění závěsného ramene	12
Funkce Adaptive-Sync	13
Nastavení	14
Klávesové zkratky	14
OSD Setting (Nastavení OSD).....	16
Luminance (Světelnost)	17
Color Setup (Nastavení barev)	18
Picture Boost (Zesílení obrazu)	19
OSD Setup (Nastavení OSD)	20
PIP Setting (Nastavení PIP)	21
Game Setting (Herní nastavení).....	22
Extra (Rozšíření).....	23
Exit (Konec)	24
Indikátor LED	25
Odstraňování problémů	26
Technické údaje.....	27
Obecné specifikace.....	27
Předvolené režimy zobrazení.....	28
Přiřazení kolíků	29
Plug and Play	30

Bezpečnost

Národní konvence

Následující pododdíly popisují notační konvence použité v tomto dokumentu.

Poznámky, upozornění a varování

V rámci této příručky mohou být některé bloky textu doplněny ikonou a vytištěny tučně nebo kurzívou. K těmto blokům patří poznámky, upozornění a varování, jež jsou používány následujícím způsobem:



POZNÁMKA: POZNÁMKA poukazuje na důležité informace, jež pomáhají lépe využít daný počítačový systém.





UPOZORNĚNÍ: UPOZORNĚNÍ ukazuje na potenciální škodu na hardwaru či ztrátu dat a popisuje, jak tomuto problému předejít.





VAROVÁNÍ: VAROVÁNÍ poukazuje na možnou fyzickou újmu a popisuje, jak tomuto problému předejít. Některá varování mohou být zobrazena v jiných formátech a nemusí je doplňovat žádná ikona. V takových případech je určitá prezentace varování určena úředními orgány.

Výkon

 Tento monitor může být napájen pouze napájecím zdrojem, který je uveden na výrobním štítku zařízení. Pokud si nejste jisti, jaké napájecí napětí je ve vaší domácí elektrické zásuvce, obraťte se na prodejce nebo dodavatele energie.

 Tento monitor je vybaven tříkolíkovou uzemněnou síťovou zástrčkou. Tuto zástrčku lze z bezpečnostních důvodů zasunout pouze do uzemněné zásuvky. Pokud vaše síťová zásuvka neumožňuje připojení této vidlice, obraťte se na elektrikáře, aby vám nainstaloval správnou zásuvku, nebo použijte adaptér k bezpečnému uzemnění zařízení. Neporušujte bezpečnostní účel uzemněné zásuvky.

 Při bouřkách s blesky nebo pokud nebudete monitor dlouho používat, odpojte napájecí kabel ze zásuvky ve zdi. Zabráníte tak poškození monitoru v důsledku přepětových špiček (rázů).

 Nepřetěžujte prodlužovací šňůry s několika zásuvkami a prodlužovací šňůry. Přetěžování může mít za následek vznik ohně nebo úraz elektrickým proudem.

 Aby bylo zajištěno uspokojivé fungování monitoru, používejte jej pouze s počítači s certifikátem UL, které jsou vybaveny správně konfigurovanou zásuvkou značenou 100-240 Vstř., min. 5 A.

 Používaná zásuvka by měla být instalována v blízkosti zařízení a snadno přístupná.

Montáž

! Neumísťujte monitor na nestabilní vozíky, stojany, stativy, držáky nebo stoly. Pokud dojde k pádu monitoru, může dojít ke zranění osob a závažnému poškození tohoto produktu. Používejte zařízení pouze vozík, stojan, podstavec, držák nebo stolec určené výrobcem nebo prodávané s tímto produktem. Při instalaci tohoto produktu postupujte podle pokynů výrobce a použijte montážní příslušenství doporučené výrobcem. Při převozu produktu na vozíku byste měli být opatrní.

! Do výřezu na skříňce monitoru nikdy nezasunujte žádné předměty. Mohlo by dojít k poškození součástek a obvodů a ke vzniku požáru nebo úrazu elektrickým proudem. Vyvarujte se polítí monitoru jakoukoli kapalinou.

! Nepokládejte produkt přední stranou na zem.

! Pokud budete monitor upevňovat na zeď nebo polici, použijte upevňovací soupravu schválenou výrobcem a při montáži dodržujte uvedené pokyny.

! Okolo monitoru ponechte prostor podle obrázku níže. V opačném případě může být cirkulace vzduchu nedostatečná a přehřívání může způsobit požár nebo poškození monitoru.

! Aby nedošlo k poškození, například vypadnutí panelu z rámečku, nenaklánějte monitor směrem dolů o více než -5 stupňů. Pokud bude překročen maximální úhel náklonu -5 stupňů, na poškození monitoru se nebude vztahovat záruka.

Níže jsou uvedeny doporučené větrací plochy okolo monitoru, když je nainstalován na stěně nebo na podstavci:

Instalace na stojánek

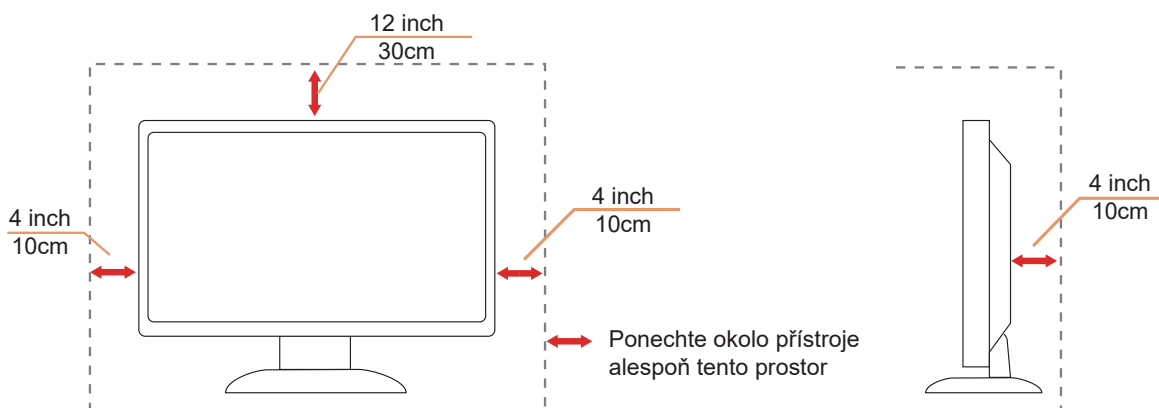

Čištění

! Pravidelně čistěte skříně měkkým hadříkem navlhčeným ve vodě.

! K čištění použijte měkký bavlněný nebo mikrovláknový hadřík. Hadřík musí být vlhký a téměř suchý, aby do skříně nemohla vniknout žádná tekutina.



! Před čištěním monitoru odpojte napájecí kabel.

Jiné

 Pokud z monitoru vychází zvláštní zápach, zvuky nebo kouř, IHNEĎ odpojte zástrčku napájecího kabelu a kontaktujte servisní středisko.

 Zabraňte blokování větracích otvorů stolem nebo závěsem.

 Během používání nevystavujte monitor LCD nadměrným otřesům nebo nárazům.

 Při používání nebo přemísťování do monitoru nekopejte a zabraňte případnému pádu.

Konfigurace

Obsah krabice

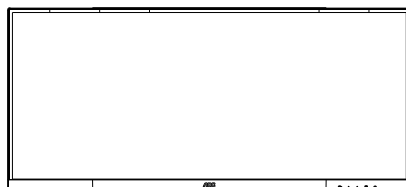

Monitor

*



Quick Start

*



Warranty Card

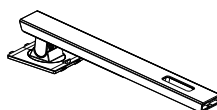

Stand

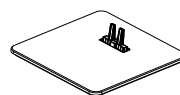

Base



Power Cable

*



HDMI Cable

*



DP Cable

*



USB C-C Cable

*



USB C-A

*



USB C-C/A Cable

* Některé kabely signálu nejsou v některých zemích nebo oblastech dodávány. Podrobnější informace vám poskytne místní prodejce nebo pobočka společnosti AOC.

Instalace stojánku a podstavce

Nainstalujte nebo odstraňte podstavec podle následujících kroků.
Položte monitor na měkkou a rovnou plochu, aby se zabránilo poškrábání.

Nastavení:

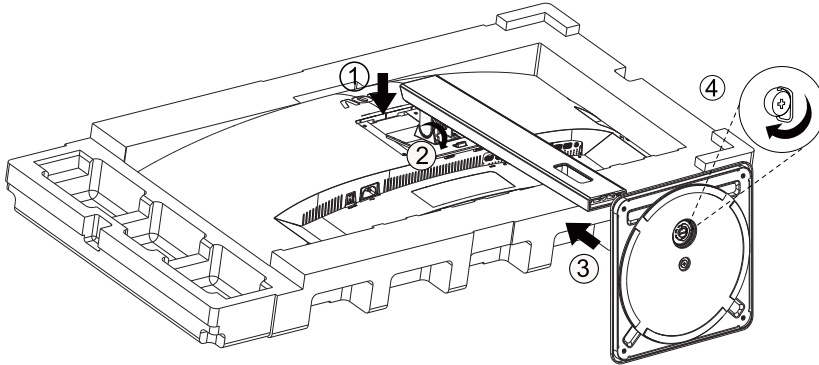

Odebrat:

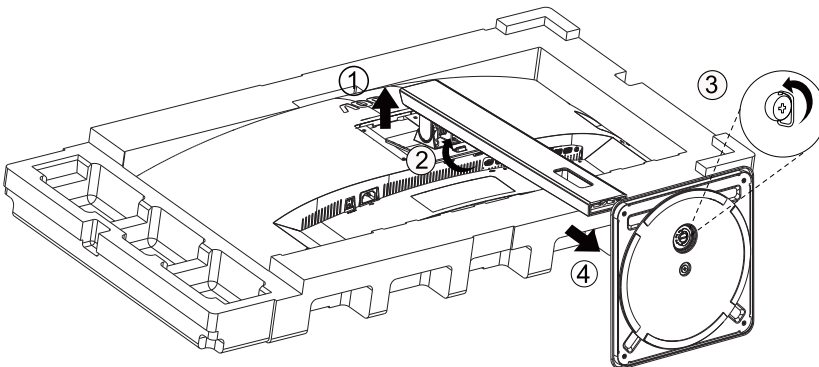

Nastavení zorného úhlu

Pro optimální sledování obrazu je doporučeno dívat se na monitor zpříma a pak nastavit úhel monitoru podle vašich vlastních preferencí.

Podržte podstavec monitoru, aby se monitor při změně úhlu monitoru nepřevrátil.

Monitor je možno nastavit v níže uvedeném rozmezí:

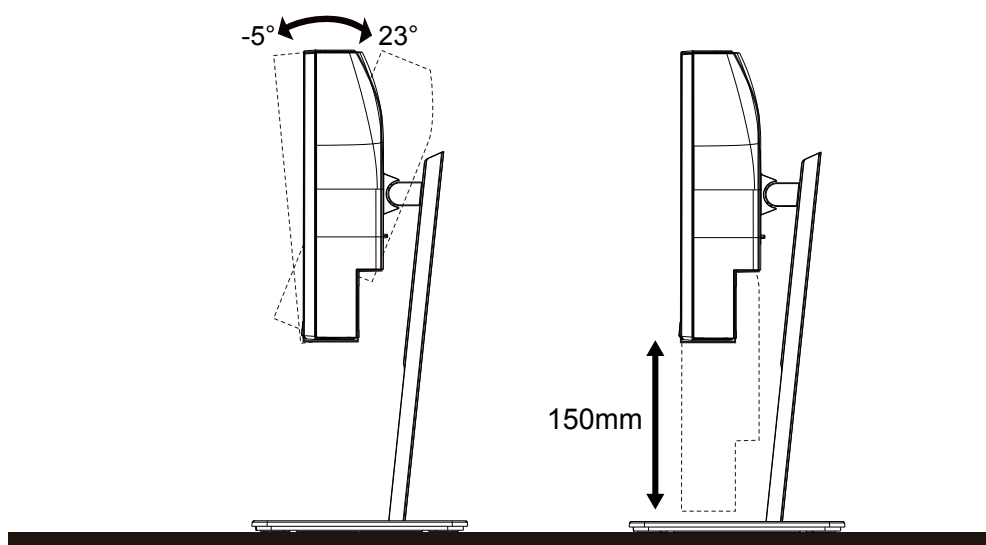

POZNÁMKA:

Při změně úhlu pohledu monitoru se nedotýkejte LCD obrazovky. Dotyk LCD obrazovky může způsobit poškození.

Varování

- Aby nedošlo k poškození obrazovky, například vypadnutí panelu, nenaklánějte monitor směrem dolů o více než -5 stupňů.
- Při nastavování úhlu monitoru netlačte na obrazovku. Chyťte jen rámeček.

KVM function

Co je KVM?

Funkce KVM umožňuje zobrazovat obraz ze dvou počítačů nebo ze dvou notebooků nebo z jednoho počítače a jednoho notebooku na monitoru AOC a ovládat obě zařízení jedno klávesnicí a myší. K přepínání ovládaní počítače nebo notebooku zvolte zdroj vstupního signálu v části „Input Select“ (Výběr vstupu) nabídky OSD.

Jak používat KVM?

Krok 1: Připojte jedno zařízení (počítač nebo notebook) k monitoru prostřednictvím USB C.

Krok 2: Připojte druhé zařízení k monitoru prostřednictvím HDMI nebo DisplayPort. Potom rovněž připojte toto zařízení k monitoru s rozhraním USB pro odesílání dat.

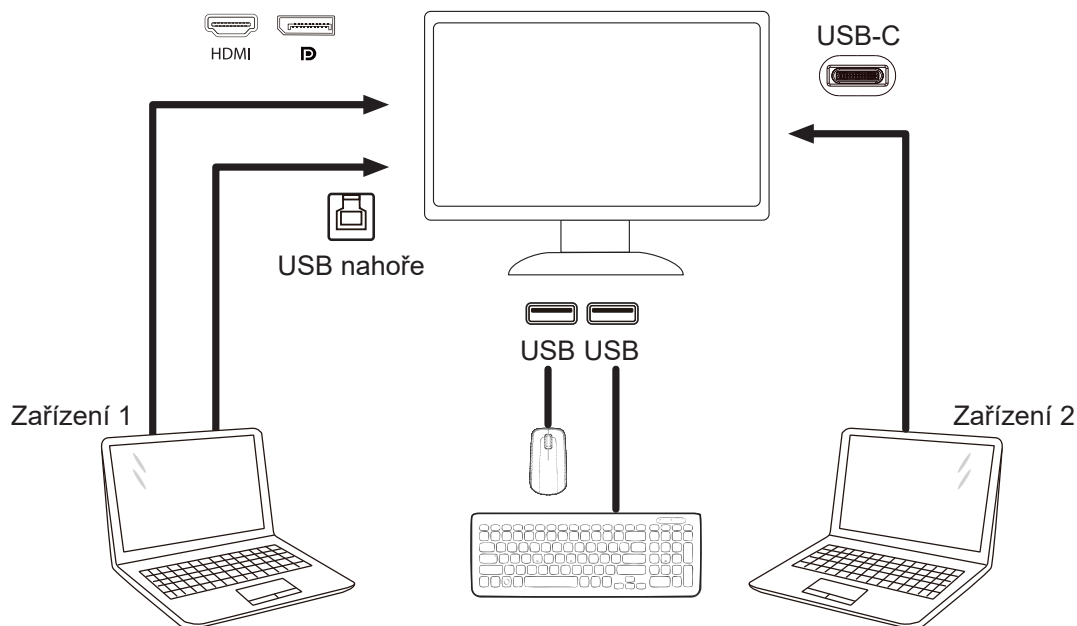

Poznámka: Provedení monitoru se může lišit od zobrazeného

Krok 3: Přejděte do nabídky OSD. Přejděte na stránku OSD Setup (Nastavení OSD) a na kartě USB Selection (Výběr USB) vyberte „Auto“ (Automaticky), „USB C“ nebo „USB UP“ (USB nahoře); Hotkeys: stiskněte klávesu "<" pro otevření výběru USB, existuje více režimů pro výběr: Auto, USB C, USB nahoru.

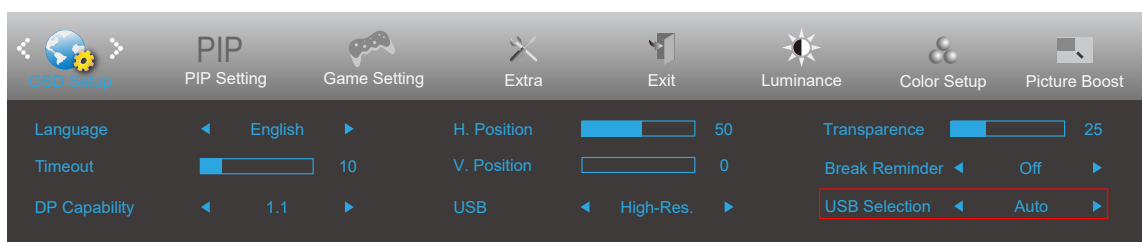

USB Selection (Výběr USB)	Popis funkcí
Auto (Automaticky)	Automaticky vybere USB C nebo USB Up (USB nahoře) v závislosti na zdroji vstupu.
USB C	Poskytuje funkci rozbočovače USB přes kabel Type-C.
USB Up (USB nahoře)	Poskytuje funkci rozbočovače USB přes kabel USB B.

Připojení monitoru

Zapojení kabelů na zadní straně monitoru a počítače

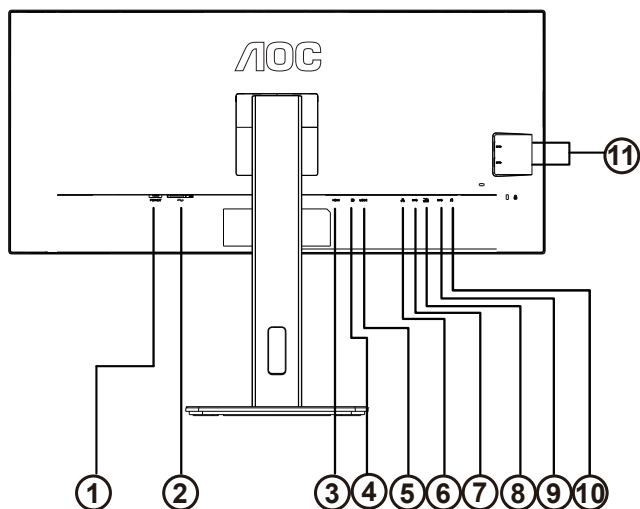

1. Vypínač
2. Napájení
3. HDMI
4. DP
5. USB C
6. RJ45 Input
7. USB PC odesílání
8. USB 3.2 Gen 1 + rychlé nabíjeníx1
9. USB 3.2 Gen 1x1
10. Sluchátka
11. USB 3.2 Gen 1x2

Připojení k počítači

1. K zadní části displeje pevně připojte napájecí kabel.
2. Vypněte počítač a odpojte jeho napájecí kabel.
3. Ke konektoru videa na zadní straně počítače připojte kabel displeje se signálem.
4. Zapojte napájecí kabel počítače a displeje do blízké zásuvky.
5. Zapněte počítač a displej.

Pokud monitor zobrazuje obraz, je instalace dokončena. Pokud k zobrazení obrazu nedojde, viz část Odstraňování problémů.

Pro ochranu vybavení vždy vypněte počítač a LCD monitor před připojením.

USB dokování

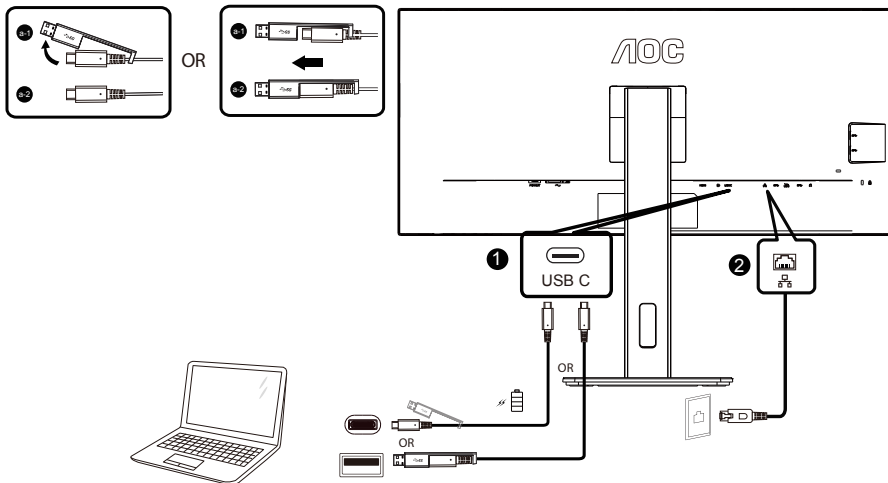

Instalace ovladače LAN RJ-45

Před použitím tohoto dokovacího displeje USB C nainstalujte ovladač Realtek LAN. Tento ovladač je k dispozici ke stažení na webu AOC v části „Ovladače a software“.

Přípevnění závěsného ramene

Příprava pro montáž na doplňkové závěsné rameno.

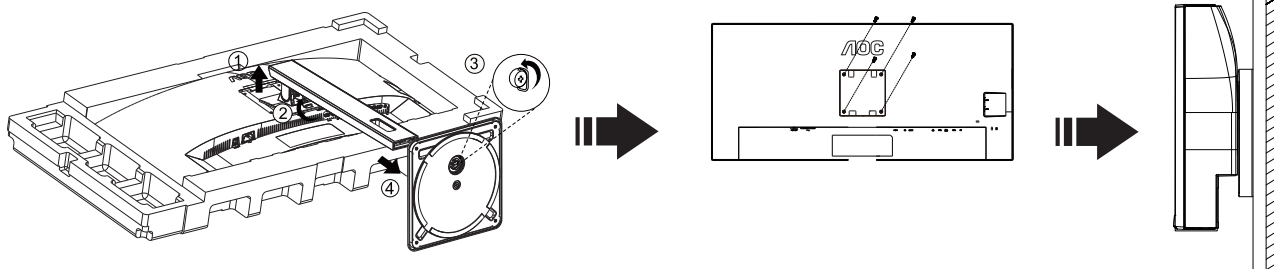

Tento monitor lze připevnit na závěsné rameno, které lze zakoupit samostatně. Než budete pokračovat v montáži, odpojte napájení. Postupujte následujícím způsobem:

1. Odmontujte podstavec.
2. Sestavte závěsné rameno podle pokynů výrobce.
3. Umístěte závěsné rameno na zadní stranu monitoru. Zorientujte otvory ramene s otvory na zadní straně monitoru.
4. Našroubujte do otvorů 4 šrouby a utáhněte.
5. Znovu připojte kabely. Připevněte rameno na stěnu podle návodu na použití, který byl dodán s ramenem.



Poznámka: Otvory pro šrouby držáku VESA nejsou k dispozici pro všechny modely – obraťte se na prodejce nebo oficiální oddělení AOC.

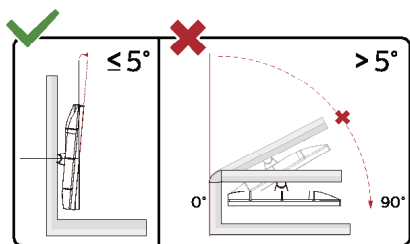

Provedení displeje se může lišit od ilustrací.

Varování:

1. Aby nedošlo k poškození obrazovky, například vypadnutí panelu, nenaklánějte monitor směrem dolů o více než -5 stupňů.
2. Při nastavování úhlu monitoru netlačte na obrazovku. Chyťte jen rámeček.

Funkce Adaptive-Sync

1. Funkce Adaptive-Sync funguje s DP/HDMI
2. Kompatibilní grafická karta: Níže je uveden seznam doporučených karet, který lze rovněž najít na www.AMD.com

Grafické karty

- Radeon™ RX Vega series
- Radeon™ RX 500 series
- Radeon™ RX 400 series
- Radeon™ R9/R7 300 series (excluding R9 370/X)
- Radeon™ Pro Duo (2016 edition)
- Radeon™ R9 Nano
- Radeon™ R9 Fury series
- Radeon™ R9/R7 200 series (excluding R9 270/X, R9 280/X)

Procesory

- AMD Ryzen™ 7 2700U
- AMD Ryzen™ 5 2500U
- AMD Ryzen™ 5 2400G
- AMD Ryzen™ 3 2300U
- AMD Ryzen™ 3 2200G
- AMD PRO A12-9800
- AMD PRO A12-9800E
- AMD PRO A10-9700
- AMD PRO A10-9700E
- AMD PRO A8-9600
- AMD PRO A6-9500
- AMD PRO A6-9500E
- AMD PRO A12-8870
- AMD PRO A12-8870E
- AMD PRO A10-8770
- AMD PRO A10-8770E
- AMD PRO A10-8750B
- AMD PRO A8-8650B
- AMD PRO A6-8570
- AMD PRO A6-8570E
- AMD PRO A4-8350B
- AMD A10-7890K
- AMD A10-7870K
- AMD A10-7850K
- AMD A10-7800
- AMD A10-7700K
- AMD A8-7670K
- AMD A8-7650K
- AMD A8-7600
- AMD A6-7400K

Nastavení

Klávesové zkratky

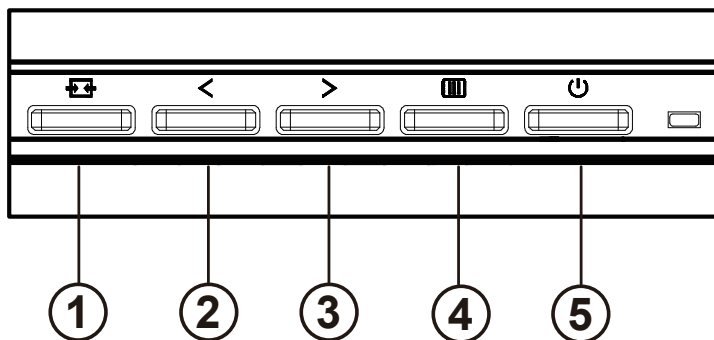

1	Zdroj/Konec
2	Výběr USB/Demo čistého zobrazení/<
3	Hlasitost/>
4	Nabídka/vstup
5	Napájení

přepínač

Stisknutím vypínače zapnete / vypnete monitor.

Nabídka / Výběr

Aktivujte nabídku OSD nebo potvrzení nastavení funkce.

Objem / zvýšení

Když je nabídka OSD zavřená, stisknutím tlačítka „>“ otevřete panel pro nastavení hlasitosti a stisknutím tlačítka „<“ nebo „>“ upravte hlasitost výstupu sluchátek.

Přepínání / ukončení zdroje

Když je nabídka OSD vypnutá, stisknutím této klávesy aktivujete funkci přepínání zdroje signálu, stisknutím této klávesy nepřetržitě vyberete zdroj signálu zobrazený v informačním pruhu a stisknutím tlačítka nabídky se přizpůsobíte zvolnému zdroji signálu.

Když je nabídka OSD aktivní, toto tlačítko funguje jako klávesa exit (pro opuštění nabídky OSD)

Výběr USB/Demo čistého zobrazení/<

Když je OSD menu zavřeno. Stisknutím klávesy „<“ otevřete nabídku výběru USB, stisknutím klávesy „<“ nebo „>“ přepnete vstupní zdroj „USB C“ nebo „USB up“.

Clear Vision Demo(Demo čistého zobrazení)

1. Stisknutím a podržením tlačítka „<“ po dobu 5 sekund aktivujete Demo čistého zobrazení a na displeji se po dobu 5 sekund zobrazí zpráva „Clear Vision Demo: on“ (Demo čistého zobrazení: zapnuto). Dalším stisknutím a podržením tlačítka „<“ po dobu 5 sekund se funkce Clear Vision Demo (Demo čistého zobrazení) vypne.

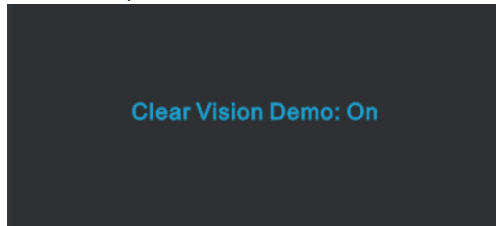

OSD Setting (Nastavení OSD)

Základní a jednoduché pokyny pro ovládací tlačítka.

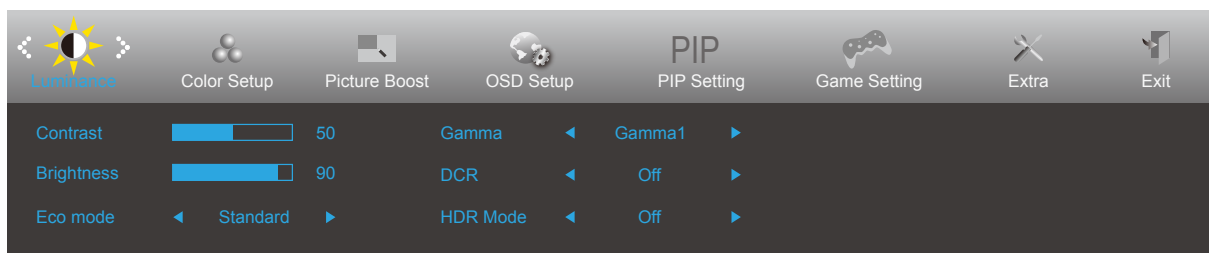

- 1). Stisknutím **[MENU]** tlačítka **MENU** aktivujete okno nabídky OSD.
- 2). Stisknutím tlačítka **< Vlevo** nebo **> Vpravo** můžete procházet funkcemi. Po zvýraznění požadované funkce ji aktivujete stisknutím **[MENU]** tlačítka **MENU**. Stisknutím tlačítka **< Vlevo** nebo **> Vpravo** procházejte funkcemi podnabídky. Po zvýraznění požadované funkce ji aktivujete stisknutím **[MENU]** tlačítka **MENU**.
- 3). Stisknutím tlačítka **< Vlevo** nebo **> Vprav** změňte nastavení vybrané funkce. Stisknutím **[END]** tlačítka **Konec** ukončete. Chcete-li změnit nastavení jiné funkce, opakujte kroky 2 - 3.
- 4). Funkce zámku nabídky OSD: Chcete-li zamknout nabídku OSD, stiskněte a podržte **[MENU]** tlačítka **MENU** , (NABÍDKA) když je monitor vypnutý a potom stisknutím **[POWER]** vypínače zapněte monitor. Chcete-li odemknout nabídku OSD, stiskněte a podržte **[MENU]** tlačítka **MENU** (NABÍDKA), když je monitor vypnutý a potom stisknutím **[POWER]** vypínače zapněte monitor.









Poznámky:

1. Pokud má výrobek pouze jeden vstup signálu, položka „Výběr Vstupu“ není k dispozici.
2. Pokud je velikost obrazovky výrobku 4:3 nebo má vstupní signál nativní rozlišení, položka „Poměr Stran Obr.“ není k dispozici.
3. Je aktivována některá z funkcí DCR, Zesíl. Barev nebo Zesíl. Obrazu); ostatní tři funkce jsou vypnuté.

Luminance (Světelnost)

The screenshot shows the Luminance menu with the following settings:

- Contrast: 50
- Brightness: 90
- Eco mode: Standard
- Gamma: Gamma 1
- DCR: Off
- HDR Mode: Off

	Contrast (Kontrast)	0-100		Kontrast z digitálního registru.
	Brightness (Jas)	0-100		Nastavení jas
	Eco mode (Ekonomický režim)	Standard (Standardní)	<input checked="" type="checkbox"/>	Standardní režim
		Text		Režim Text
		Internet		Režim Internet
		Game (Hra)		Režim Hra
		Movie (Film)		Režim videa
		Sports (Sport)		Režim Sport
		Reading (čtení)		Režim čtení
		Uniformity		Režim Uniformity
	Gamma (Gama)	Gamma1	Upravit na Gamma 1	
		Gamma2	Upravit na Gamma 2	
		Gamma3	Upravit na Gamma 3	
	DCR	Off (Vypnuto)	<input type="checkbox"/>	Deaktivovat dynamický poměr kontrastu
		On (Zapnuto)		Aktivovat dynamický poměr kontrastu
HDR Mode	Off (Vypnuto)	Vyberte režim HDR.		
	HDR Picture (HDR Obrázek)			
	HDR Movie (HDR Film)			
	HDR Game (HDR Hra)			

Color Setup (Nastavení barev)

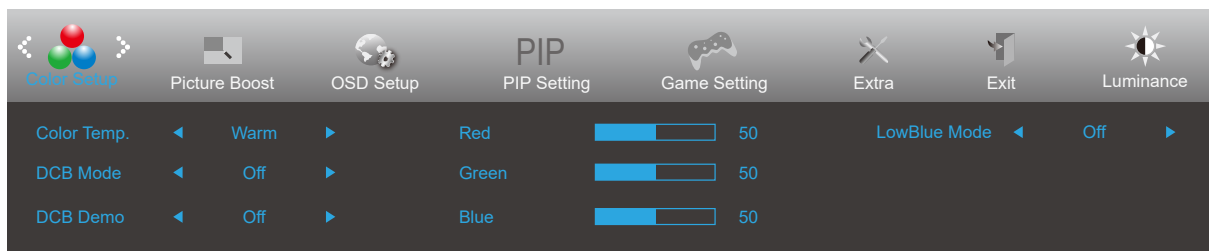

	Color Temp. (Teplota barev)	Warm (Teplé)	Slouží k načtení teploty teplé barvy z paměti EEPROM.
		Normal (Normální)	Slouží k načtení teploty normální barvy z paměti EEPROM.
		Cool (Studené)	Slouží k načtení teploty studené barvy z paměti EEPROM.
		sRGB	Slouží k načtení teploty sRGB barvy z paměti EEPROM.
		User (Uživatel)	Slouží k načtení teploty barev uživatele z paměti EEPROM.
		Off (VYP)	Disable DCB Mode
	DCB Mode (DCB Rež.)	Full Enhance (Plné vylepšení)	Deaktivovat nebo aktivovat režim Plné vylepšení
		Nature Skin (Přirozená pokožka)	Deaktivovat nebo aktivovat režim Přirozená pokožka
		Green Field (Zelené pole)	Deaktivovat nebo aktivovat režim Zelené pole
		Sky-blue (Azur)	Deaktivovat nebo aktivovat režim Azur
		AutoDetect (Automatická detekce)	Deaktivovat nebo aktivovat režim Automatická detekce
		Off (VYP)	Deaktivovat nebo aktivovat režim Off.
	DCB Demo (DCB Ukázka)	ON (ZAP)/ OFF (VYP)	Deaktivovat nebo aktivovat režim Ukázka
	Red (Červená)	0-100	Intenzita červené z digitálního registru.
	Green (Zelená)	0-100	Intenzita zelené z digitálního registru.
	Blue (Modrá)	0-100	Intenzita modré z digitálního registru.
	LowBlue Mode (Režim modrého světla)	Vyp. / Multimedia / Internet / Office / Čtení	Sníží vlnu modrého světla ovládaní teploty barev.

Picture Boost (Zesílení obrazu)

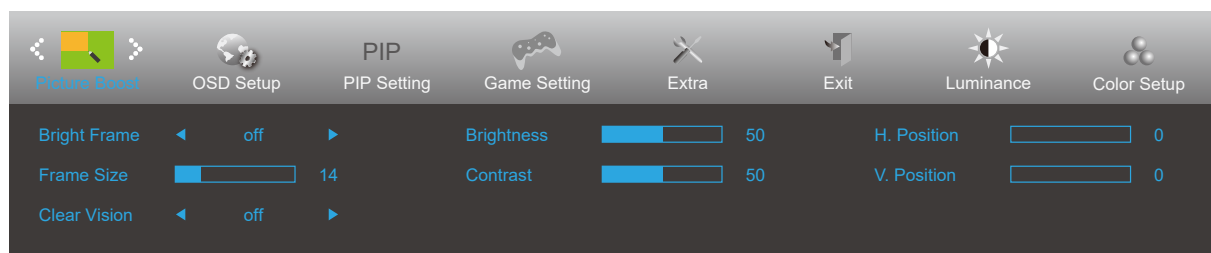

	Bright Frame (Jasný rám)	ON (ZAP)/OFF (VYP)	Aktivovat/deaktivovat jasný rám
	Frame Size (Velikost rámu)	14-100	Úpravy velikosti rámu
	Clear Vision	Vyp.	Adjust the Clear Vision
		Slabé	
		Střední	
		Silné	
	Brightness (Jas)	0-100	Nastavení jasu vylepšené oblasti
	Contrast (Kontrast)	0-100	Nastavení kontrastu vylepšené oblasti
H. Position (Vodorovná poloha)	0-100	Úpravy vodorovné polohy rámu	
V. Position (Svislá poloha)	0-100	Úpravy svislé polohy rámu	

Poznámka:

1) Pro lepší zážitek ze sledování upravte jas, kontrast a polohu jasu.

2) Pokud je „Režim HDR“ v „Světelnost“ nastaven do stavu vypnuto, nelze nastavit všechny položky v „Zesílení obrazu“.

De functie Clear Vision zorgt voor de beste beeldervaring door onscherpe beelden en beelden met een lage resolutie op te waarderen naar scherpe en levendige beelden.

OSD Setup (Nastavení OSD)

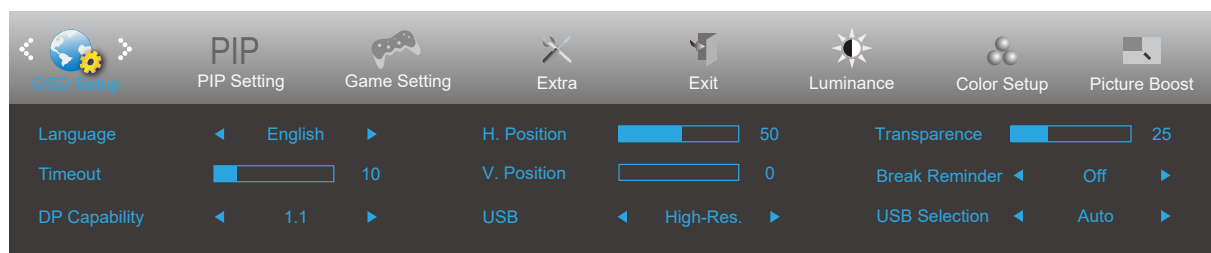

	Language (Jazyk)		Vyberte jazyk OSD
	Timeout (Časový limit)	5-120	Slouží k nastavení časového intervalu nabídky OSD.
	DP Capability (Kapacita DP)	1.1/1.2	Pozor: funkci Adaptive-Sync podporuje pouze DP1.2
	H. Position (Vodorovná poloha)	0-100	Slouží k nastavení vodorovné polohy OSD.
	V. Position (Svislá poloha)	0-100	Slouží k nastavení svislé polohy nabídky OSD.
	USB	Off / Vysoké rozlišení/ Vysoká rychlost dat	The default USB setting is Off. If you want to connect USB C device, please adjust the USB setting to Vysoké rozlišení or Vysoká rychlost dat.
	Transparence (Průhlednost)	0-100	Slouží k nastavení OSD
	Break Remind-er (Připomenutí přestávky)	zapnuto nebo vypnuto	Připomenutí přestávky, pokud uživatel pracuje souvisle déle než 1 hod.
	USB Selection (Výběr USB)	Auto / USB C / USB up	Auto: přepnutí se vstupním zdrojem zobrazení USB C / USB up: stále připojení k počítači, nemění se se vstupním zdrojem

PIP Setting (Nastavení PIP)

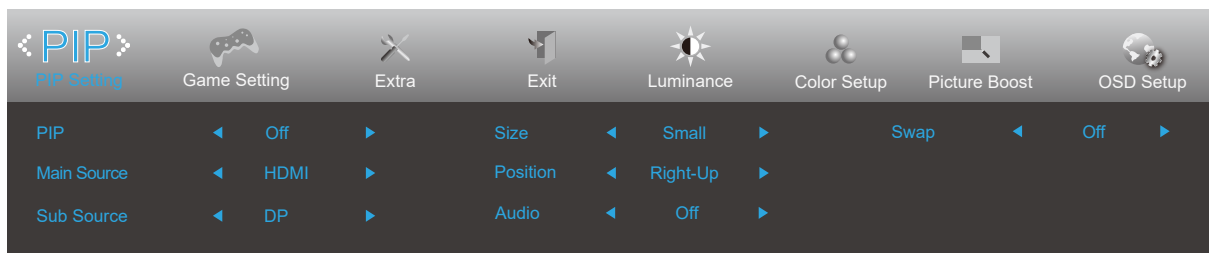

PIP	PIP	Off (VYP) / PIP / PBP	Slouží k deaktivaci nebo aktivaci funkce PIP nebo PBP.
	Hlavní zdroj	Výběr hlavního zdroje.	Slouží k výběru zdroje hlavní obrazovky.
	Dílčí zdroj	Výběr vedlejšího zdroje.	Slouží k výběru zdroje dílčí obrazovky.
	Velikost	Malý/Střední/Velký	Slouží k výběru velikosti obrazovky.
	Pozice	Vpravo nahoře / Vpravo dole / Vlevo dole / Vlevo nahoře	Slouží k nastavení umístění obrazovky.
	Audio (Zvuk)	On (Zapnuto): Zvuk PIP	Slouží k deaktivaci nebo aktivaci Nastav. Audia.
		Off (Vypnuto): Hlavní zvuk	
Přepnout	On (Zapnuto): Přepnout/Off (Vypnuto): žádná akce	Slouží k přepnutí zdroje obrazovky.	

V následující tabulce jsou uvedeny údaje o kompatibilitě hlavního/dílčího vstupního zdroje.

Dílčí \ Hlavní	HDMI	DP	USB C
HDMI	V	V	V
DP	V	V	V
USB C	V	V	V

*Nastavení barev PIP lze použít pouze na hlavní zobrazení, dílčí není podporováno.

Takže hlavní a dílčí zobrazení budou mít odlišné barvy.

Game Setting (Herní nastavení)

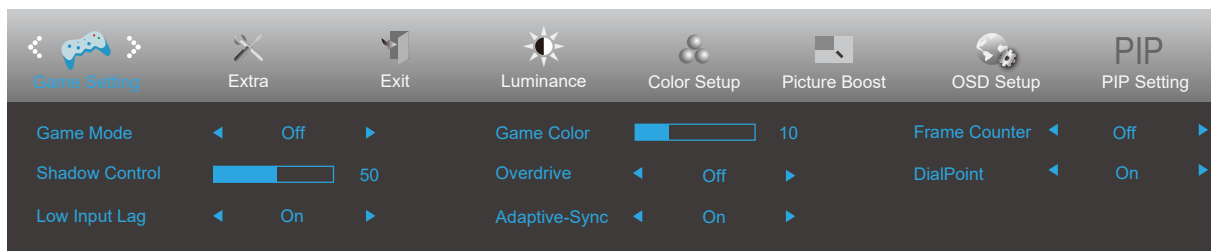



	Game Mode (Režim Hra)	Off (Vypnuto)	Není použita optimalizace Smart image game.
		FPS	Pro hraní FPS (Stříleček). Zlepšuje detaily temných oblastí.
		RTS	Pro hraní RTS (strategií v reálném čase). Vylepšuje kvalitu obrazu.
		Racing (Závody)	Pro hraní závodních her. Nabízí nejrychlejší odezvu a vysokou sytost barev.
		Gamer 1 (Hráč 1)	Uživatelská nastavení, předvolba Hráč 1.
		Gamer 2 (Hráč 2)	Uživatelská nastavení, předvolba Hráč 2.
		Gamer 3 (Hráč 3)	Uživatelská nastavení, předvolba Hráč 3.
	Shadow Control (Ovládání stínu)	0-100	Ovládání stínu Výchozí nastavení je 50. Koncový uživatel může provádět úpravy od 50 do 100 nebo 0 pro zvýšení kontrastu a vyjasnění obrazu. 1. Pokud je obraz příliš tmavý a nejsou jasně vidět detaily, proveďte úpravu od 50 do 100 pro jasný obraz. 2. Pokud je obraz příliš bílý a nejsou jasně vidět detaily, proveďte úpravu od 50 do 0 pro jasný obraz
	Low input Lag (Nízké zpoždění vstupu)	On/Off (Zap./vyp.)	Vypněte mezipaměť rámců pro snížení zpoždění vstupu
	Game Color (Herní barva)	0-20	Herní barva poskytuje 0 - 20 úrovní nastavení sytosti pro vylepšení obrazu
Overdrive (Ruční)	Off (Vypnuto)	Slouží k úpravě doby odezvy.	
	Weak (Slabé)		
	Medium (Střední)		
	Strong (Vysoké)		
Adaptive-Sync (Pouze u některých modelů)	On/Off (Zapnuto/ Vypnuto)	Deaktivuje nebo aktivuje Adaptive-Sync. Poznámka k funkci Adaptive-Sync: Když je aktivní funkce Adaptive-Sync, v některých herních prostředích může docházet k blikání.	
Frame Counter (Čítač rámců)	Vyp./ Vpravnahoře/ Vpravodole/ Vlevo dole /Vlevo nahoře	Zobrazí V frekvenci na vybraném rohu	
Dial Point	On/Off (Zapnuto/ Vypnuto)	Funkce „Dial Point“ umístí doprostřed obrazovky zaměřovač, což pomáhá hráčům přesně mířit při hraní stříleček (FPS, First Person Shooter).	

Poznámka:

Pokud je režim „HDR“ pod položkou „Světelnost“ nastaven do stavu vypnuto, položky „Režim Hra“, „Ovládání stínů“ a „Herní barvy“ v položce „Herní nastavení“ nelze upravit.

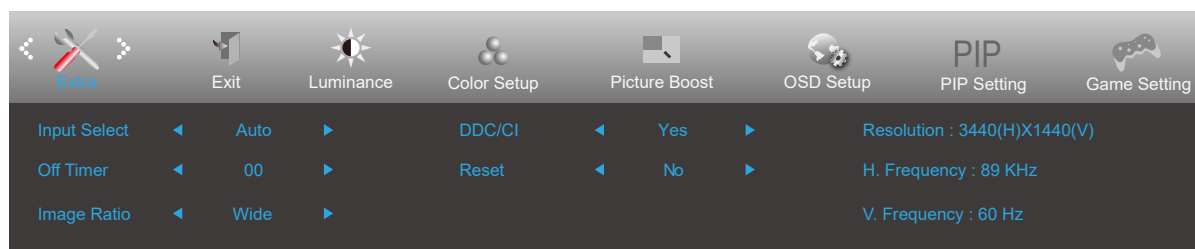
Extra (Rozšíření)



	Input Select (Výběr vstupu)	Auto/HDMI/DP/USB C	Vybrat zdroj analogového signálu jako vstup.
	Off Timer (Časovač vypnutí)	0 - 24 hod.	Slouží k výběru času vypnutí DC.
	Image Ratio (Poměr stran obrazu)	Široká / 4:3 / 1:1 / Movie1 (Film1) / Movie2 (Film2)	Slouží k výběru poměru stran obrazu monitoru.
	DDC/CI	Yes (Ano) / No (Ne)	Slouží k zapnutí nebo vypnutí podpory DDC/CI.
	Reset (Resetovat)	Ano nebo ne	Slouží k obnovení výchozího nastavení nabídky
ENERGY STAR® nebo ne		Vybrané modely jsou opatřeny certifikací ENERGY STAR®	

Exit (Konec)

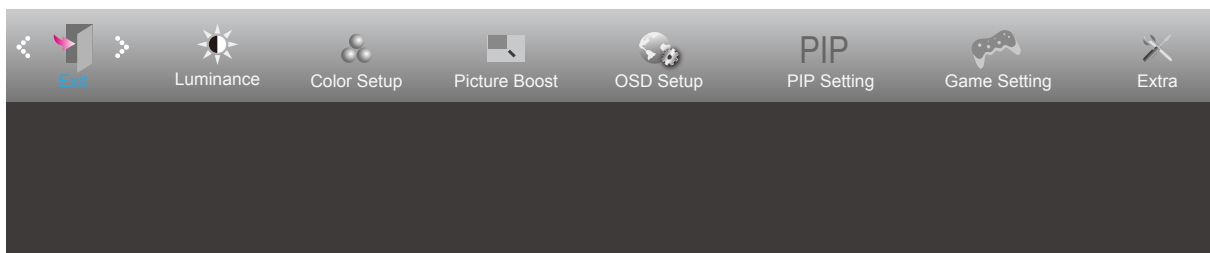

	Exit (Konec)		Ukončení hlavní nabídky OSD
---	--------------	--	-----------------------------

Indikátor LED

Stav	Barva indikátoru
Režim plného provozu	White (Bílá)
Režim aktivní-vypnuto	Oranžová

Odstraňování problémů

Problém a otázka	Možná řešení
Indikátor LED napájení nesvítí	Zkontrolujte, zda je vypínač zapnutý a zda je napájecí kabel řádně připojen k elektrické zásuvce a k monitoru.
Žádný Obraz Na Obrazovce	<ul style="list-style-type: none"> • Je napájecí kabel správně připojen? Zkontrolujte připojení napájecího kabelu a zdroj napájení. • Je kabel videa správně připojen? (Připojeno pomocí kabelu VGA) Zkontrolujte připojení kabelu VGA. (Připojeno pomocí kabelu HDMI) Zkontrolujte připojení kabelu HDMI. (Připojeno pomocí kabelu DP) Zkontrolujte připojení kabelu DP. * Vstup VGA/HDMI/DP není u některých modelů k dispozici. • Pokud je zapnuto napájení, restartujte počítač, aby se zobrazila výchozí (přihlašovací) obrazovka. Pokud se zobrazí výchozí obrazovka (přihlašovací), spusťte počítač v použitelném režimu (bezpečný režim pro systém Windows 7/8/10/11) a potom změňte frekvenci grafické karty. (Viz Nastavení optimálního rozlišení) Pokud se výchozí obrazovka (přihlašovací) nezobrazí, kontaktujte servisní středisko nebo prodejce. • Je na obrazovce zobrazena zpráva „Input Not Supported“ (Nepodporovaný vstup)? Tato zpráva se může zobrazit, když signál z grafické karty přesáhne maximální rozlišení a frekvenci, které dokáže monitor správně zpracovat. Nastavte maximální rozlišení a frekvenci, které dokáže monitor správně zpracovat. • Zkontrolujte, zda jsou nainstalovány ovladače monitoru AOC.
Obraz je rozmazaný a obsahuje vícenásobné zobrazení	Nastavte ovládací prvky jasu a kontrastu. Stiskněte rychlé tlačítko (AUTO). Zkontrolujte, zda nepoužíváte prodlužovací kabel nebo prepínač. Doporučujeme připojit monitor přímo k výstupnímu konektoru grafické karty na zadní straně.
Obraz bliká, skáče nebo je v obraze patrné vlnivé vzorování	Přesuňte od monitoru do větší vzdálenosti elektrické spotřebiče, které mohou způsobovat rušení. Používejte maximální obnovovací frekvenci, kterou monitor umožňuje s použitým rozlišením.
Monitor zatushl v aktivním pohotovostním režimu	Síťový vypínač počítače musí být v poloze „zapnuto“ (ON). Grafická karta (video adaptér) počítače musí být zcela a správně usazená do příslušného slotu na počítači. Zkontrolujte, zda je video kabel monitoru správně připojen k počítači. Prohlédněte video kabel monitoru a zkontrolujte, zda není ohnutý žádný kolík. Proveďte, zda počítač pracuje - stiskněte na klávesnici klávesu CAPS LOCK a sledujte diodu LED CAPS LOCK. Tato dioda LED by se měla po stisknutí klávesy CAPS LOCK buď rozsvítit nebo zhasnout.
Chybí některá ze základních barev (ČERVENÁ, ZELENÁ nebo MODRÁ)	Prohlédněte video kabel monitoru a zkontrolujte, zda není poškozen žádný kolík. Zkontrolujte, zda je video kabel monitoru správně připojen k počítači.
Obraz na obrazovce nemá správnou velikost nebo není správně vystředěn	Upravte vodorovnou a svislou polohu nebo stiskněte klávesovou zkratku (AUTO).
V obraze jsou barevné poruchy (bílá barva nevypadá jako bílá)	Nastavte barvu RGB nebo zvolte požadovanou barevnou teplotu.
Horizontální nebo vertikální rušení obrazu	Uživatelé systému Windows 7/8/10/11: vypněte počítač. Nastavte položku CLOCK (FREKVENCE) a FOCUS (ZAOSTRĚNÍ). Stiskněte rychlé tlačítko (AUTO).
Předpisy a servis	Viz informace o předpisech a servisu v příručce na disku CD nebo na stránkách www.aoc.com (na stránkách podpory najdete informace o tom, který model lze zakoupit ve vaší zemi, a informace o předpisech a servisu).

Technické údaje

Obecné specifikace

Panel	Název modelu	CU34P3CV	
	Zobrazovací systém	Barevný monitor TFT LCD	
	Zobrazitelná velikost obrazu	86,4 cm úhlopříčně	
	Rozteč pixelů	0,23175mm (v) × 0,23175mm (h)	
Jiné	Rozsah horizontální frekvence	30-160KHZ	
	Velikost vodorovného snímání (max.)	797,22mm	
	Rozsah vertikální frekvence	48-100HZ	
	Velikost svislého snímání (max.)	333,72mm	
	Optimální předvolené rozlišení	3440x1440@60Hz	
	Max resolution	3440x1440@100Hz (HDMI,DP,USB C)	
	Technologie Plug & Play	VESA DDC2B/CI	
	Zdroj napájení	100-240V~, 50/60Hz,2A	
	Příkon	Typicky (Výchozí jas a kontrast)	35W
		Typicky (jas = 90, kontrast = 50)	≤180W
Pohotovostní režim		≤0.5W	
USB C	USB C	Oboustranný zástrčkový konektor	
	Super rychlost	Přenášení dat a videa	
	DP	Integrovaný režim DisplayPort Alt	
	Napájení	USB PD verze 3.0	
	Maximální napájení	až 65 W (5 V/3 A, 7V3A,9 V/3 A, 10 V/3 A, 12 V/3 A, 15 V/3 A, 20 V/3,25 A)	
Fyzické vlastnosti	Maximální příkon	HDMI/DP/USB C/Earphone/RJ45 Input/USB Upstream/USB3.2 Gen1x4(Includes 1 Fast Charger)	
	RJ45	Ethernet LAN (10M/100M/1000M)	
	Typ signálního kabelu	Odpojitelný	
Ekologie	Teplota	Provozní	0°C~ 40°C
		Mimo provoz	-25°C~ 55°C
	Vlhkost	Provozní	10% až 85% (bez kondenzace)
		Mimo provoz	5% až 93% (bez kondenzace)
	Nadmořská výška	Provozní	0 ~ 5 000 m (0 ~ 16 404 stop)
		Mimo provoz	0~ 12 192 m (0~ 40 000 stop)



Předvolené režimy zobrazení

STANDARD	ROZLIŠENÍ	HORIZONTÁLNÍ FREKVENCE (kHz)	VERTIKÁLNÍ FREKVENCE (Hz)
VGA	640x480@60Hz	31.469	59.94
	640x480@72Hz	37.861	72.809
	640x480@75Hz	37.5	75
SVGA	800x600@60Hz	37.879	60.317
	800x600@72Hz	48.077	72.188
	800x600@75Hz	46.875	75
XGA	1024x768@60Hz	48.363	60.004
	1024x768@70Hz	56.476	70.069
	1024x768@75Hz	60.023	75.029
SXGA	1280x1024@60Hz	63.981	60.020
	1280x1024@75Hz	79.976	75.025
WXGA+	1440x900@60Hz	55.935	59.887
	1440x900@60Hz	55.469	59.901
WSXGA	1680x1050@60Hz	65.290	59.954
	1680x1050@60Hz	64.674	59.883
HD	1920x1080@60Hz	67.5	60
PBP MODE	1720x1440 @60Hz	89.484	59.936
QHD	2560x1080@60HZ	66	60
	2560x1080@50HZ	56.25	50
WQHD	3440x1440@30HZ	44.408	29.985
	3440x1440@60HZ	89.819	59.973
	3440x1440@75HZ	111.875	74.983
	3440x1440@100HZ	150.972	99.982
MAC REŽIMY			
VGA	640x480@67Hz	35.000	66.667
SVGA	832x624@75Hz	49.725	74.551
XGA	1024x768@75Hz	60.241	74.927

Přiřazení kolíků

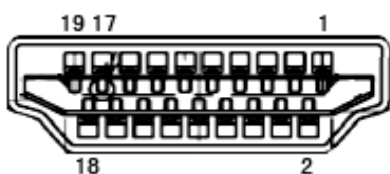

Č. kontaktu	Název signálu	Č. kontaktu	Název signálu	Č. kontaktu	Název signálu
1.	TMDS data 2+	9.	TMDS data 0-	17.	DDC/CEC uzemnění
2.	TMDS data 2 stínění	10.	Frekvence TMDS +	18.	Napájení +5V
3.	TMDS data 2-	11.	Stínění frekvence TMDS	19.	Detekce připojení za chodu
4.	TMDS data 1+	12.	Frekvence TMDS -		
5.	TMDS data 1 stínění	13.	CEC		
6.	TMDS data 1-	14.	Vyhrazeno (N.C. v zařízení)		
7.	TMDS data 0+	15.	SCL		
8.	TMDS data 0 stínění	16.	SDA		

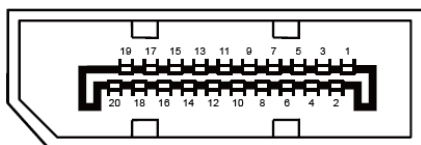

20kolíkový kabel signálu pro barevný monitor

Č. kolíku	Název signálu	Č. kolíku	Název signálu
1	ML_Lane 3 (n)	11	GND (zem.)
2	GND (zem.)	12	ML_Lane 0 (p)
3	ML_Lane 3 (p)	13	CONFIG1
4	ML_Lane 2 (n)	14	CONFIG2
5	GND (zem.)	15	AUX_CH(p)
6	ML_Lane 2 (p)	16	GND (zem.)
7	ML_Lane 1 (n)	17	AUX_CH(n)
8	GND (zem.)	18	Detekce připojení za chodu
9	ML_Lane 1 (p)	19	Zpět. DP_PWR
10	ML_Lane 0 (n)	20	DP_PWR

Plug and Play

Funkce Plug & Play DDC2B

Tento monitor disponuje možnostmi VESA DDC2B v souladu s normou VESA DDC. To umožňuje monitoru, aby informoval systém o své identitě, v závislosti na úrovni použité DDC a komunikoval i s dalšími informacemi týkajícími se svých zobrazovacích schopností.

DDC2B představuje obousměrný datový kanál, založený na protokolu I2C. Zařízení si může vyžádat informace EDID přes kanál DDC2B.