

AOC

Manual do utilizador do monitor LCD

I1601FWUX Retroiluminação LED

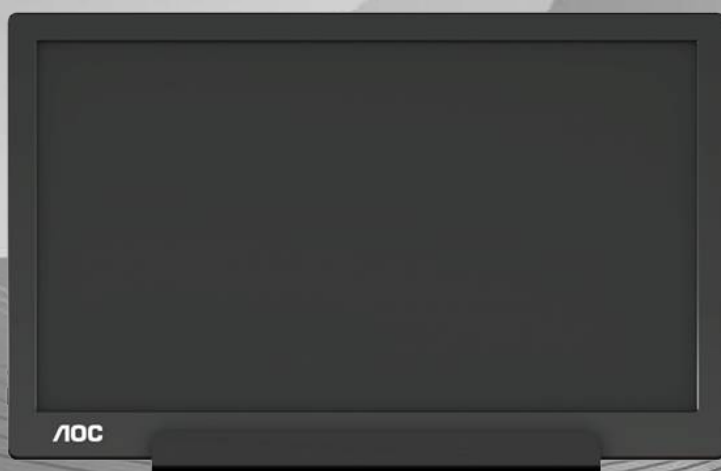

Segurança	3
Convenções nacionais.....	3
Instalação	4
Limpeza	5
Outros.....	6
Configuração.....	7
Conteúdo da embalagem.....	7
Ajustar o ângulo de visão.....	8
Ligar o monitor.....	9
Ajuste.....	10
Botões de atalho.....	10
Configuração do OSD.....	11
Controlador	12
i-Menu.....	12
e-Saver	13
Screen+	14
Resolução de problemas	15
Especificações	16
Especificações gerais	16
Modos de exibição predefinidos	18
Plug and Play.....	19

Segurança

Convenções nacionais

As subsecções seguintes descrevem as convenções de notação utilizadas neste documento.

Notas, alertas e avisos

Ao longo deste guia podem ser exibidos blocos de texto a negrito ou itálico acompanhados por um ícone. Estes blocos de texto contêm notas, chamadas de alertas e avisos e são utilizados da seguinte forma:



NOTA: Uma NOTA indica informações importantes que o ajudam a utilizar o sistema do computador da melhor forma possível.



ALERTA: Um ALERTA, indica danos potenciais ao hardware ou perda de dados e explica como evitar o problema.



AVISO: Um AVISO indica potenciais danos materiais e explica como evitar o problema. Alguns avisos podem ser exibidos em formatos alternados e podem não ser acompanhados por um ícone. Em tais casos, a apresentação específica do aviso é imposta pela autoridade reguladora.

Instalação

! Não coloque este monitor sobre carrinhos, suportes, tripés, estantes ou mesas instáveis. Se o monitor cair, este pode causar ferimentos pessoais ou danos graves ao produto. Utilize apenas carrinhos, bases, suportes, tripés ou mesas recomendados pelo fabricante ou vendidos com este produto. Siga as instruções do fabricante para instalar o produto e utilize acessórios de montagem recomendados pelo mesmo. Quando colocado num carrinho, o produto deve ser deslocado com cuidado.

! Não introduza qualquer tipo de objeto nos orifícios do monitor. Tal poderá danificar componentes do mesmo ou causar fogo ou choque elétrico. Não derrame líquidos sobre o monitor.

! Não coloque o produto no chão com a face voltada para baixo.

! Deixe algum espaço à volta do monitor, tal como ilustrado abaixo. Caso contrário, a circulação de ar poderá ser inadequada e o monitor poderá sobreaquecer, podendo causar um incêndio ou danos no mesmo.

! Para evitar potenciais danos, por exemplo, o painel descolar-se da moldura, certifique-se de que o monitor não inclina para baixo mais de -5 graus. Se o ângulo de inclinação máximo de -5 graus for excedido, os danos do monitor não serão cobertos pela garantia.

Consulte a imagem abaixo para saber quais as distâncias de ventilação recomendadas quando o monitor estiver instalado com o suporte:

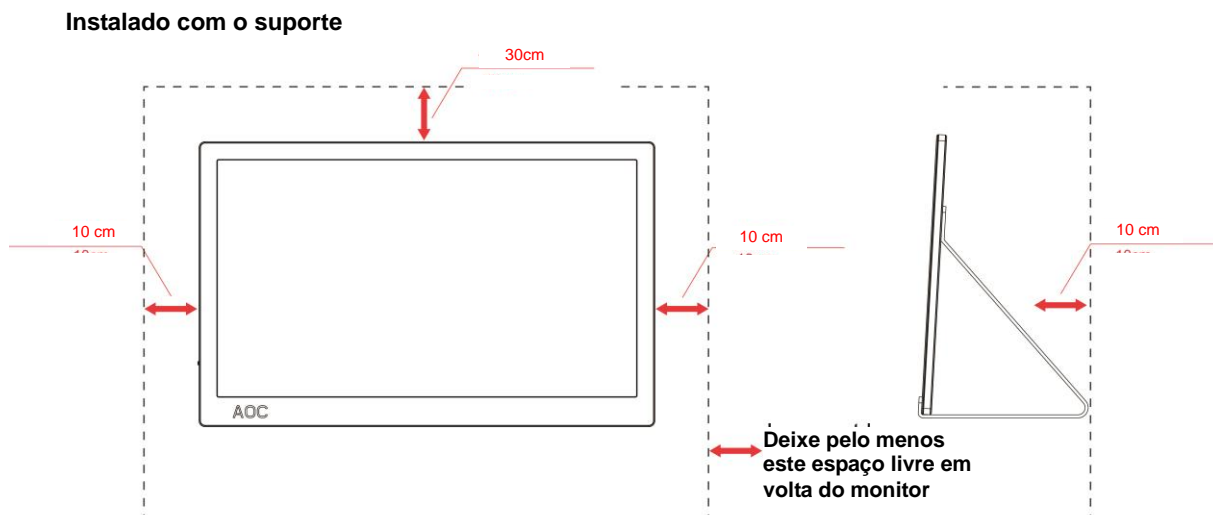

Limpeza

! Limpe a caixa do monitor regularmente com um pano. Pode utilizar um detergente suave para limpar as manchas, já que um detergente abrasivo poderá danificar a caixa do produto.

! Durante a limpeza, tenha cuidado para que o detergente não derrame para o interior do produto. O pano de limpeza não deverá ser áspero para não arranhar a superfície do ecrã.

! Desligue o cabo de alimentação antes de limpar o produto.





Outros

 Se o produto emitir odores e sons estranhos ou fumo, desligue a ficha de alimentação **IMEDIATAMENTE** e contacte um Centro de assistência técnica.

 Certifique-se de que os orifícios de ventilação não ficam bloqueados pela mesa ou por uma cortina.

 Não sujeite o monitor LCD a grandes vibrações ou impactos durante o seu funcionamento.

 Não deixe cair o monitor nem o sujeite a impactos durante o funcionamento ou transporte.

 No caso de monitores com molduras brilhantes, o utilizador deverá ter em atenção a colocação do monitor, pois a moldura poderá originar reflexos perturbadores causados pela iluminação ambiente e por superfícies brilhantes.

Configuração

Conteúdo da embalagem

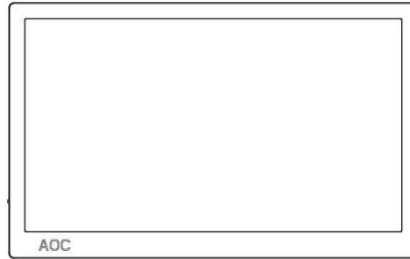

Monitor

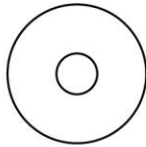

CD com o manual

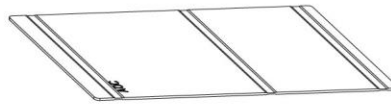

Capa Inteligente



Cabo USB Tipo C

Ajustar o ângulo de visão

Para obter o melhor ângulo de visualização possível, recomendamos que se coloque de frente para o monitor e que de seguida ajuste o ângulo do mesmo de acordo com a sua preferência.

Segure na Capa Inteligente e no Monitor para impedir que o monitor caia quando estiver a ajustar o ângulo do mesmo.

Pode ajustar o ângulo do monitor entre 5° e 25°.

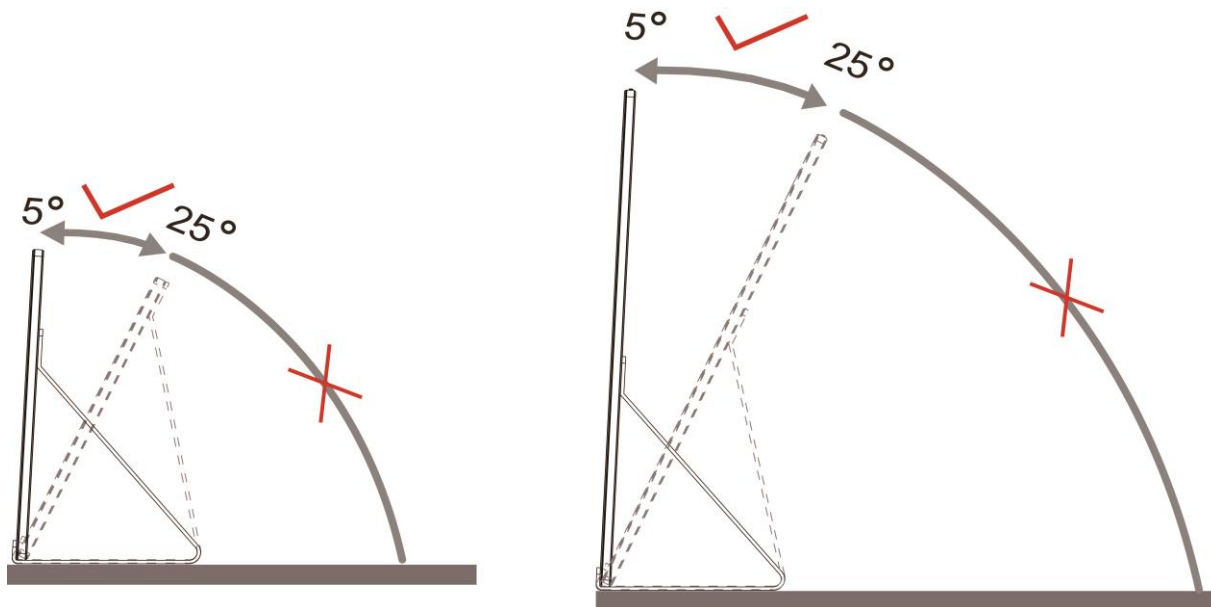

NOTA:

1. Não ajuste o ângulo de visualização acima dos 5~25 graus para evitar danos.
2. Segure na Capa Inteligente e no Monitor para impedir que o monitor caia quando estiver a ajustar o ângulo do mesmo.
3. Não toque no ecrã LCD quando estiver a ajustar o ângulo do monitor. Tal poderá causar danos ou mesmo a quebra do ecrã LCD.

O monitor AOC I1601FWUX suporta a função de rotação automática para manter o ecrã na posição correta quando o monitor muda entre a posição vertical ou horizontal.

Importante: Instale o I-MENU (Versão 2.0 ou mais recente) a partir do CD-ROM ou do website da AOC.

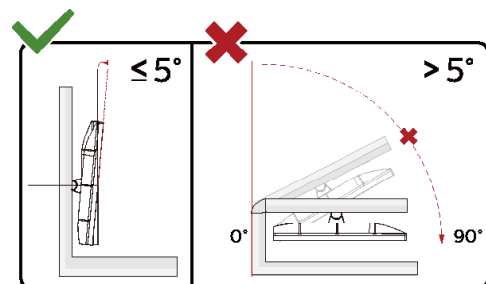

*O aspeto do monitor poderá ser diferente dos ilustrados.

Aviso:

- 1 Para evitar potenciais danos no ecrã como, por exemplo, o painel descolar-se, certifique-se de que o monitor não inclina para baixo mais de -5 graus.
- 2 Não exerça pressão no ecrã enquanto ajusta o ângulo do monitor. Segure apenas na moldura.

Ligar o monitor

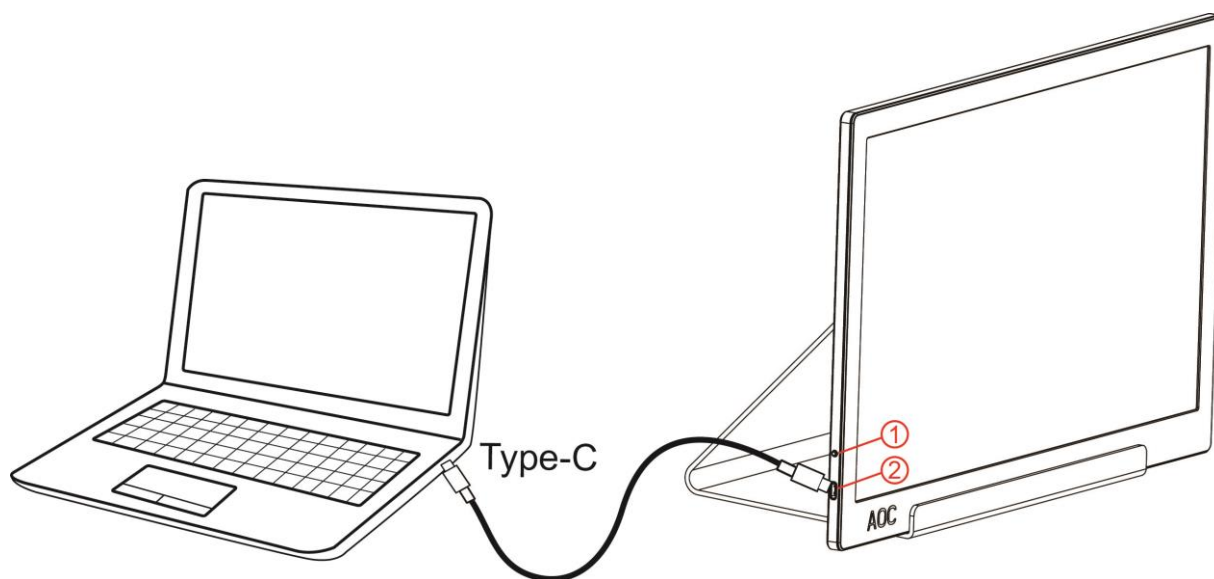

- 1 Botão de energia
- 2 USB Tipo C

Para proteger o equipamento, desligue sempre a alimentação do PC e do monitor LCD antes de efetuar a ligação.

1. Ligue uma das extremidades do cabo USB ao monitor USB e a outra extremidade do cabo USB ao computador.
2. O seu computador deverá detetar o Monitor USB automaticamente.

Se visualizar uma imagem no ecrã do monitor, a instalação estará concluída. Se o monitor não apresentar uma imagem, consulte a Resolução de problemas.

Ajuste

Botões de atalho

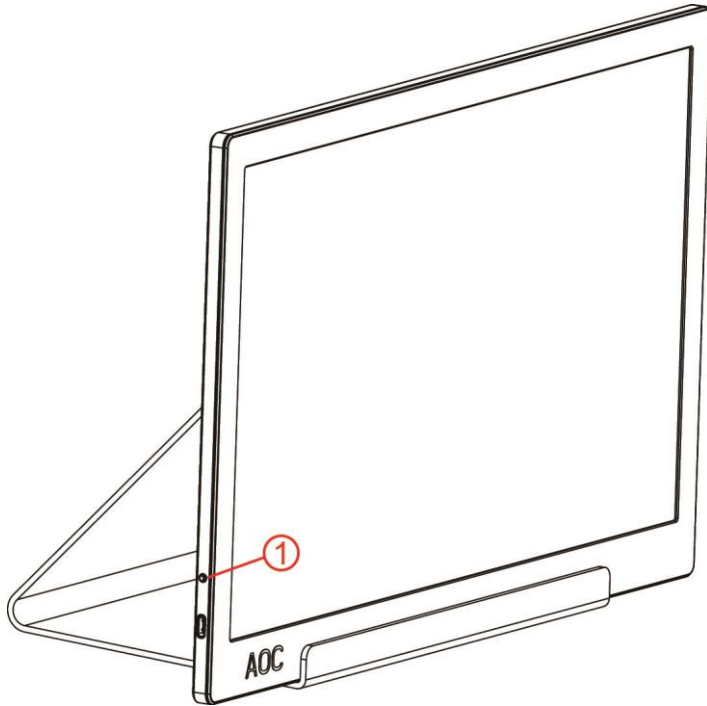

1	Energia/Menu/Aumentar
---	-----------------------

Energia/Menu/Aumentar

Com a alimentação desligada, prima o botão  para ligar o monitor.

Com a alimentação ligada, prima o botão  para exibir o menu OSD ou deslocar a seleção para a direita.







Com a alimentação ligada, mantenha o botão  premido durante cerca de 3 segundos para desligar o monitor.

Configuração do OSD

Instruções básicas e simples com os botões de controlo.



- 1). Prima o botão  para ativar o menu OSD.
- 2). Pode assim seleccionar uma das funções premindo repetidamente o botão. Ao premir o botão, a caixa azul irá deslocar-se para a direita. Pode libertar o botão quando a caixa azul realçar a opção que deseja escolher. Tenha em atenção que a seleção se desloca apenas numa direção e, em seguida, volta ao início do menu. A caixa azul irá permanecer na função selecionada durante 3 segundos e o ícone da função pisará três vezes para confirmar e ativar a escolha no 1º nível do menu OSD.

Brightness (Brilho)		0-100	Ajustar o brilho de 0 a 100
Contrast (Contraste)		0-100	Ajustar o contraste de 0 a 100
Overdrive		Weak (Fraco)	Ajustar o tempo de resposta.
		Medium (Médio)	
		Strong (Forte)	
		Off (Desativado)	
LowBlue Mode (Modo azul reduzida)		Weak (Fraco)	Diminui a emissão de luz azul controlando a temperatura da cor
		Medium (Médio)	
		Strong (Forte)	
		Off (Desativado)	
Language (Idioma)		English (Inglês), France (francês), Spanish (espanhol), Portuguese (português), German (alemão), Italian (italiano), Dutch (neerlandês), Swedish (sueco), Finnish (finlandês), Polish (polaco), Czech (checo), Russia (russo), Korea (coreano), T Chinese (chinês tradicional), S Chinese (chinês simplificado), Japanese (japonês).	Selecionar o idioma do menu OSD Inglês é o idioma predefinido.
Exit (Sair)			Sair do menu OSD

1. O menu principal irá desaparecer se nenhuma ação for executada durante 3 segundos.
2. O submenu irá desaparecer se nenhuma ação for executada durante 3 segundos.
3. Antes de aceder ao menu OSD, é possível desligar o monitor mantendo premido o botão durante mais de 3 segundos.

Controlador

i-Menu



Bem-vindo ao software “i-Menu” da AOC. O i-Menu facilita o ajuste das definições do seu monitor utilizando menus no ecrã em vez de utilizar os botões do monitor. Para concluir a instalação, siga o guia de instalação.

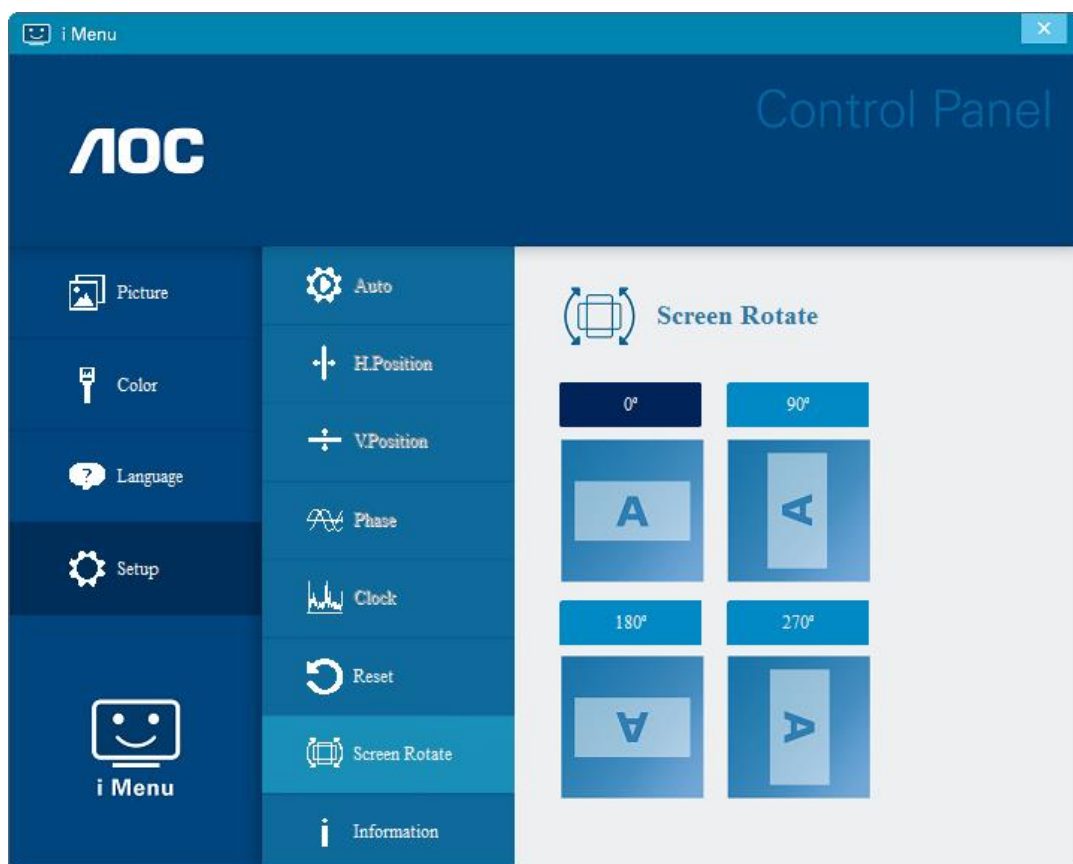

e-Saver



Bem-vindo ao e-Saver, software de gestão de energia do monitor AOC! O e-Saver da AOC disponibiliza funções de Encerramento Inteligente para o seu monitor, permite desligar o monitor através de um temporizador quando o PC se encontra em qualquer estado (Ligado, Desligado, Suspensão ou Proteção de ecrã); o tempo para desligar depende da preferência do utilizador (ver exemplo abaixo).

Clique em "driver/e-Saver/setup.exe" para começar a instalar o software e-Saver e siga as instruções do assistente de instalação para concluir a instalação do software.

Em cada um dos quatro estados do PC, poderá escolher o tempo desejado (em minutos) no menu pendente para desligar automaticamente o monitor. O exemplo ilustrado acima:

- 1) O monitor nunca irá desligar quando o PC estiver ligado.
- 2) O monitor irá desligar automaticamente 5 minutos após o encerramento do PC.
- 3) O monitor irá desligar automaticamente 10 minutos após o PC entrar no modo de suspensão.
- 4) O monitor irá desligar automaticamente 20 minutos após a ativação da proteção de ecrã.

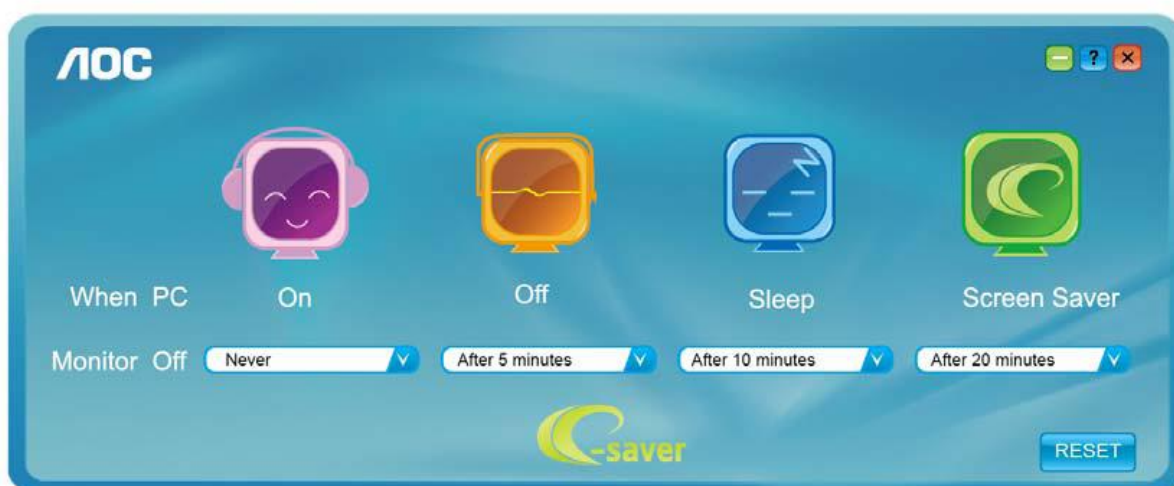

Pode clicar em "RESET (REPOR)" para repor as predefinições do e-Saver, como apresentado abaixo.

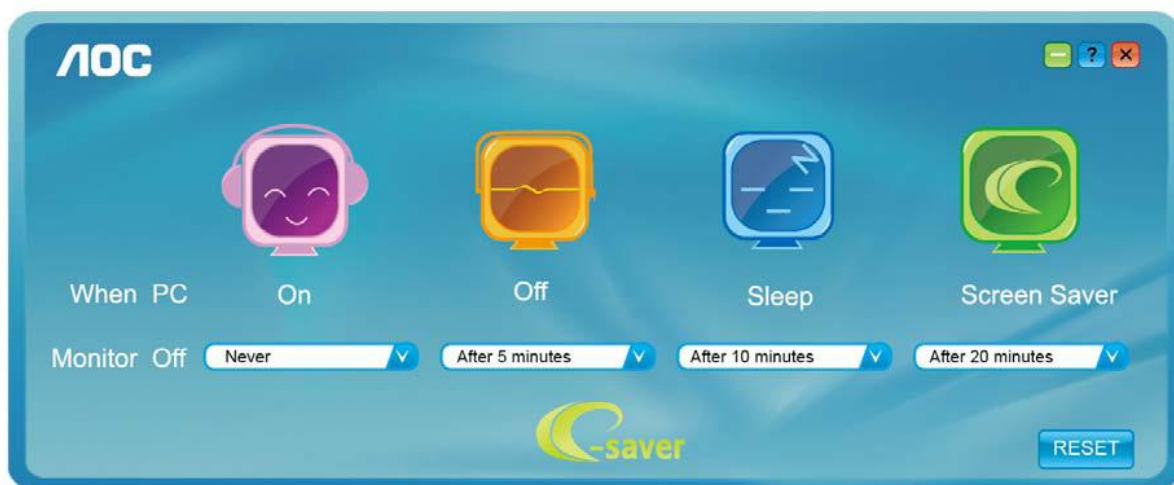

Screen+



Bem-vindo ao software "Screen+" da AOC. O software Screen+ é uma ferramenta de divisão do ecrã, que divide o ecrã em diferentes painéis e cada painel exibe uma janela diferente. Apenas precisa de arrastar a janela para o painel correspondente, quando desejar aceder à mesma. Suporta a apresentação em vários monitores para facilitar a sua tarefa. Siga as instruções do software de instalação para o instalar. Sistemas operativos suportados pelo software: Windows 10, Windows 8, Windows 7.

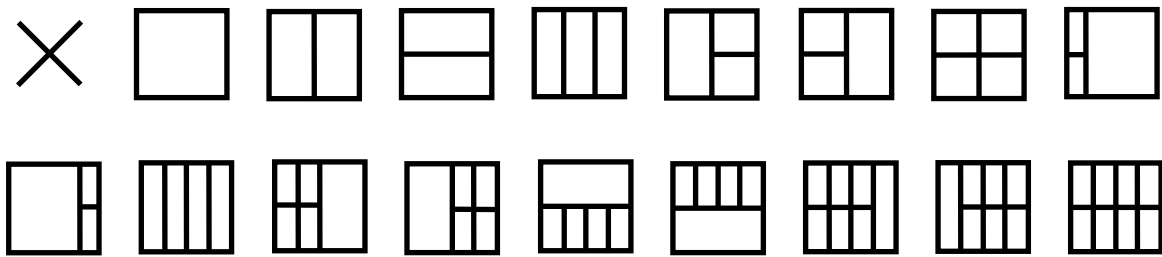

Resolução de problemas

Esta secção oferece conselhos sobre como resolver problemas, caso estes ocorram. Descreve também como pode contactar a AOC caso encontre problemas que não consiga resolver sozinho. Antes de ligar para o centro de apoio técnico da AOC, leia os conselhos para a resolução de problemas neste manual e no Manual do utilizador do seu computador. Poderá também contactar o seu administrador de sistema ou o pessoal de apoio técnico da sua empresa.

Problema e Questão	Possíveis soluções
O monitor não liga	Verifique os conectores. Certifique-se de que o cabo USB está corretamente ligado ao monitor Desligue e volte a ligar o cabo USB. Verifique o estado do cabo USB. Se o cabo estiver desgastado ou danificado, substitua-o. Se os conectores estiverem sujos, limpe-os utilizando um pano limpo.
O computador está ligado mas o ecrã continua vazio	Certifique-se de que o cabo USB está devidamente ligado ao computador. Certifique-se de que o computador está ligado e a funcionar corretamente. O computador poderá estar em modo de suspensão ou de poupança de energia, ou a exibir um protetor de ecrã sem imagem. Mova o rato para “ativar” o computador.
A imagem “salta” ou apresenta um movimento ondulante	Afaste o mais possível do monitor dispositivos que possam causar interferência elétrica.
O ecrã do monitor não roda depois de ajustar a rotação do monitor.	Certifique-se de que o software I-MENU está corretamente instalado.
Regulamentação e Serviço	Consulte as Informações de Regulamentação e Serviço no manual incluído no CD ou em www.aoc.com (pode encontrar o modelo adquirido no seu país e Informações de Regulamentação e Serviço na página de Suporte).

Especificações

Especificações gerais

Ecrã	Nome do modelo	I1601FWUX	
	Tipo de sistema	LCD TFT a cores	
	Área de visualização	39,49cm na diagonal	
	Distância entre pixéis	0,17925 (H)mm x 0,17925 (V)mm	
	Cores do monitor	262K cores	
	Frequência do relógio de pixéis	148,5MHz	
Outros	Intervalo de varrimento na horizontal	30~83KHz	
	Tamanho do varrimento na horizontal (Máximo)	344,16 mm	
	Intervalo de varrimento na vertical	50Hz ~ 76Hz	
	Tamanho do varrimento na vertical (Máximo)	193,59 mm	
	Resolução predefinida ideal	1920x1080 a 60Hz	
	Plug & Play	VESA DDC2B/CI	
	Conector de entrada	USB Tipo C (modo DP Alt)	
	Fonte de alimentação	USB 5V para computador portátil	
	Consumo de energia	Típico (Brilho = 90, Contraste = 50)	6W
		(Brilho = 100, Contraste = 100)	8W
Modo de Espera		≤0,3W	
Temporizador	0-24 h		
Dimensões e Peso:	Peso (com base)	235,2mm	
	Largura	376,2mm	
	Profundidade	8,5 mm	
	Peso (apenas monitor)	824g	
Ambiente	Temperatura:	Funcionamento	0° a 40°C
		Desligado	-25° a 55°C
	Humidade:	Funcionamento	10% a 85% (sem condensação)
		Desligado	5% a 93% (sem condensação)
	Altitude:	Funcionamento	0 - 5000 m
		Desligado	0 - 12192 m
Sistemas operativos suportados	Windows 7		
	Windows 8		
	Windows 10		
	MacBook IOS 10.12.1 ou mais recente		

PS: I1601FWUX apenas como dispositivo de exibição.



Compatível com todos os PC ou computadores portáteis com modo DP Alt: A tabela seguinte apresenta uma lista de modelos recomendados.

Nº.	Marca	Nome do modelo
1	Acer	SF713-51-M707
2	Acer	Chromebook 14 (CP5-471-312N)
3	Apple	Novo Macbook Pro 15 polegadas (MLH32TAA)
4	Apple	Novo MacBook Pro 13 polegadas (MLL42J/A)
5	Apple	Macbook MF855TA/A
6	Apple	MacBook 12 polegadas com Retina (MK4M2LL/A)
7	ASUS	Zenbook3 UX390UA-0081B7200U
8	ASUS	UX501VW
9	ASUS	ROG G752VT-DH72
10	Dell	Alienware 13 R3
11	Dell	Latitude E7370
12	Dell	XPS 15 9550 i5-6300HQ
13	Dell	Alienware 17 R3 (JS2BP72)
14	HP	Spectre x360 Conve 13-w010tu
15	HP	Chromebook 13 Pro G1
16	HP	ZBook 15 G3
17	Lenovo	P50 20ENCTO1WW
18	Lenovo	ThinkPad 13 20GJ003ETW
19	Lenovo	Yoga 900-13ISK
20	MSI	GS40 6QD-002TW
21	MSI	GT72 6QD
22	MSI	Vortex G65
23	Razer	BLADE STEALTH 12.5
24	Intel	NUC6I7KYK
25	GIGABYTE	Z170X-UD5 TH

Modos de exibição predefinidos

Norma	Resolução	Frequência H. (kHz)	Frequência V. (Hz)
VGA	640x480 a 60Hz	31,469	59,94
VGA	640x480 a 72Hz	37,861	72,809
VGA	640x480 a 75Hz	37,5	75
SVGA	800x600 a 56Hz	35,156	56,25
SVGA	800x600 a 60Hz	37,879	60,317
SVGA	800x600 a 72Hz	48,077	72,188
SVGA	800x600 a 75Hz	46,875	75
XGA	1024x768 a 60Hz	48,363	60,004
XGA	1024x768 a 70Hz	56,476	70,069
XGA	1024x768 a 75Hz	60,023	75,029
SXGA	1280x1024 a 60Hz	63,981	60,02
SXGA	1280x1024 a 75Hz	79,976	75,025
WXGA+	1440x900 a 60Hz	55,935	59,887
WSXGA	1680x1050 a 60Hz	65,29	59,954
WSXGA	1680x1050 a 60Hz	64,674	59,883
HD	1920x1080 a 60Hz	67,5	60
***	1280x960 a 60Hz	60	60
IBM MODES DOS	640x350 a 70Hz	31,469	70,087
IBM MODES DOS	720x400 a 70Hz	31,469	70,087
MAC MODES VGA	640x480 a 67Hz	35	66,667
MAC MODES SVGA	832x624 a 75Hz	49,725	74,551
MAC MODES XGA	1024x768 a 75Hz	60,241	74,927

Plug and Play

Funcionalidade Plug & Play DDC2B

Este monitor está equipado com capacidades VESA DDC2B de acordo com a NORMA VESA DDC. Permite que o monitor informe a sua identidade ao sistema anfitrião e, dependendo do nível de DDC utilizado, comunique informações adicionais sobre as capacidades de exibição.

O DDC2B é um canal de dados bidirecional baseado no protocolo I2C. O anfitrião pode solicitar informações EDID através do canal DDC2B.