

AOC

Korisnički priručnik za LCD monitor

I1601FWUX LED pozadinsko svjetlo

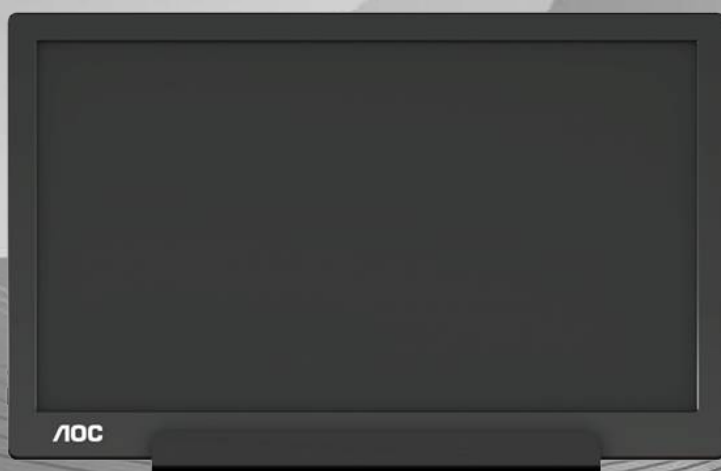

Sigurnost.....	3
Nacionalne konvencije.....	3
Instalacija.....	4
Čišćenje.....	5
Ostalo.....	6
Priprema.....	7
Sadržaj pakiranja.....	7
Podešavanje kuta gledanja.....	8
Priključivanje monitora.....	9
Prilagođavanje.....	10
Prečaci.....	10
OSD postavke.....	11
Upravljački program.....	12
i-Menu.....	12
e-Saver.....	13
Screen+.....	14
Rješavanje problema.....	15
Tehnički podaci.....	16
Opći podaci.....	16
Podešeni režimi prikaza.....	18
Uključi i radi.....	19

Sigurnost

Nacionalne konvencije

Sljedeća potpoglavlja opisuju konvencije znakovlja koje se koristi u ovom dokumentu.

Napomene, mjere opreza i upozorenja

Kroz cijeli ovaj vodič, odlomci teksta mogu biti pridodani određenoj ikoni i ispisani u kosom ili naglašenom fontu.

Ovi odlomci su napomene, mjere opreza i upozorenja i oni se koriste na sljedeći način:



NAPOMENA: NAPOMENA ukazuje na važnu informaciju koja vam pomaže da bolje koristite svoj računalni sustav.



OPREZ: MJERA OPREZA ukazuje na moguću opasnost od oštećivanja hardvera ili gubitka podataka te vas upućuje kako da izbjegnute problem.



UPOZORENJE: UPOZORENJE ukazuje na moguću tjelesnu ugroženost i upućuje vas kako da je izbjegnute. Neka upozorenja mogu se pojaviti u alternativnim oblicima i ne moraju biti pridodana ikonama. U takvim slučajevima nadležna tijela vlasti propisuju posebni način upozorenja.

Instalacija

! Nemojte postavljati monitor na nestabilna kolica, stalak tronožac, nosač ili stol. Ako dođe do pada monitora, to može dovesti ozljeđivanja osoba i izazvati ozbiljna oštećenja uređaja. Koristite samo kolica, postolje, tronožac, nosač ili stol koji preporučuje proizvođač ili se prodaje uz ovaj proizvod. Slijedite upute proizvođača za ugradnju proizvoda te koristite dodatnu opremu za postavljanje koju je preporučio proizvođač. Proizvod na kolicima pomičite oprezno.

! Ne gurajte predmete u proreze na kućištu monitora. Može oštetiti dijelove kruga i tako prouzročiti požar ili električni udar. Ne izlijevajte tekućine po monitoru.

! Nemojte prednji dio uređaja stavljati na pod.

! Ostavite nešto prostora oko monitora kao što je ispod prikazano. U protivnom će cirkulacija zraka biti nedovoljna te stoga pregrijavanje može dovesti do požara ili oštećenja monitora.

! Da ne dođe do mogućih oštećenja, primjerice, do odljepljivanja ploče od okvira, pazite da se monitor ne nagne za više od -5 stupnjeva prema dolje. Ako se prekorači maksimalni kut nagiba od -5 stupnjeva prema dolje, oštećenja monitora neće biti obuhvaćena jamstvom.

Dolje pogledajte podatke o preporučenim područjima za ventilaciju oko monitora kad monitor montirate na stalak:

Ugrađeno na postolju

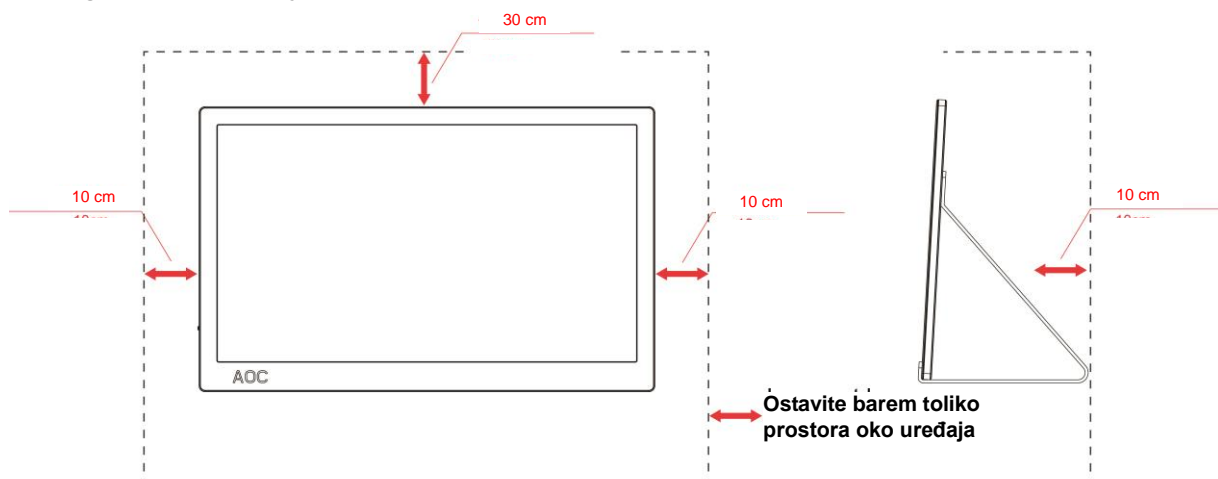

Čišćenje

! Kućište čistite redovito krpom. Možete koristiti i blagi deterdžent za brisanje mrlja umjesto jakoga, koji bi mogao izazvati oštećenja na kućištu proizvoda.

! Za vrijeme čišćenja pobrinite se da deterdžent ne teče po proizvodu. Krpa za čišćenje ne smije biti pregruba jer će izgrepsti površinu ekrana.

! Isključite prije čišćenja kabel za napajanje iz električne utičnice.





Ostalo

 Ako se iz proizvoda širi čudan miris, zvuk ili dim, ODMAH isključite utikač iz utičnice za napajanje i pozovite servisni centar.

 Pripazite da ventilacijski otvori ne budu zaklonjeni stolom ili zastorom.

 LCD monitor nemojte za vrijeme rada izlagati jakim vibracijama ili udarcima.

 Ne udarajte i ne ispuštajte monitor prilikom rada ili prijenosa.

 Kod zaslona sa sjajnim okvirom korisnik mora razmisliti o postavljanju zaslona na taj način da ukrasni okvir ne izazove neugodne refleksije okolnog svjetla i svijetlih površina.

Priprema

Sadržaj pakiranja

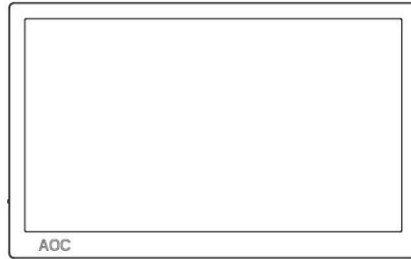

Monitor

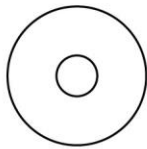

Priručnik na CD disku

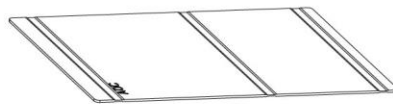

Pametni poklopac



USB Type-c kabel

Podešavanje kuta gledanja

Za optimalni vidni kut preporučuje se da sprijeda gledate u monitor i zatim podesite kut monitora prema vlastitim željama.

Držite pametni poklopac i monitor tako da ne prevrnete monitor pri podešavanju kuta monitora.

Kut monitora možete podešavati od 5° do 25°.

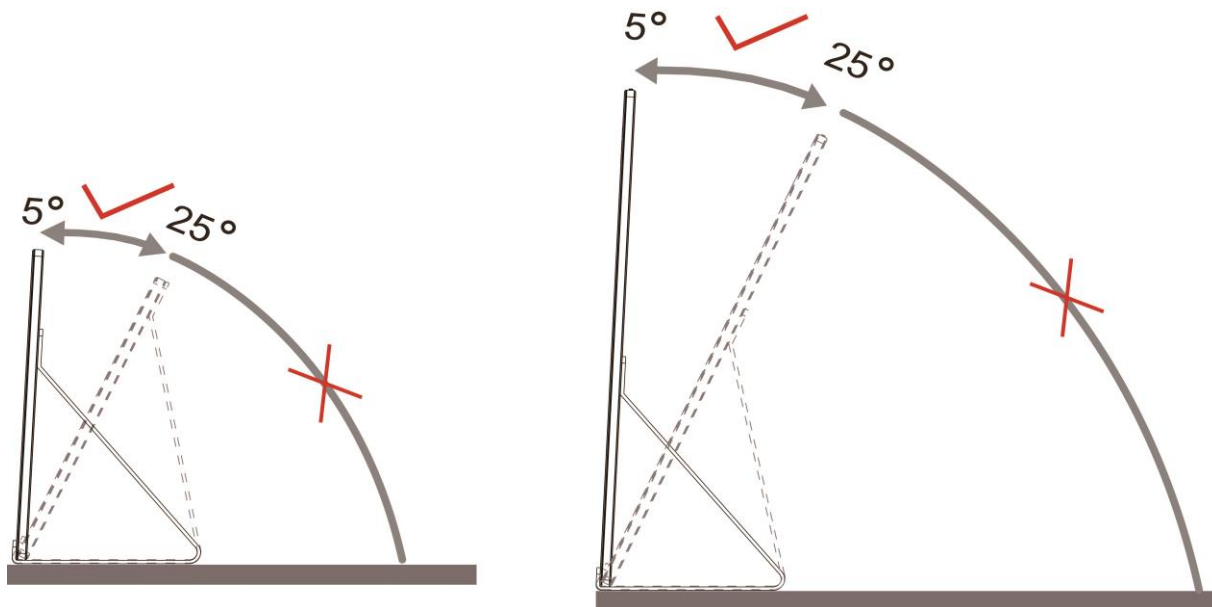

NAPOMENA:

1. Nemojte prilagođavati kut gledanja preko 5° do 25° stupnjeva, kako biste izbjegli oštećenje.
2. Držite pametni poklopac i monitor tako da ne prevrnete monitor pri podešavanju kuta monitora.
3. Ne dodirujte LCD zaslon dok vršite promjenu kuta. To može izazvati oštećenje ili lom LCD zaslona.

AOC I1601FWUX monitor podržava funkciju automatskog zakretanja kako bi prikaz bio uspravan dok se monitor rotira između položaja portret i pejzaž.

Važno!! Instalirajte I-MENU (verzija 2.0 ili novija) s CD-ROM-a ili web-mjesta tvrtke AOC.

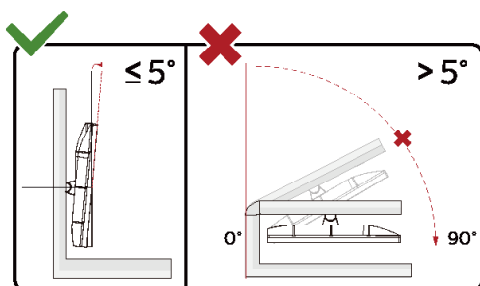

*Dizajn zaslona može se razlikovati od prikazanog.

Upozorenje:

1. Da ne dođe do mogućih oštećenja zaslona kao što je odljepljivanje ploče, pazite da se monitor ne nagne za više od -5 stupnjeva prema dolje.
2. Ne pritišćite zaslon prilikom podešavanja kuta monitora. Držite samo za okvir.

Priključivanje monitora

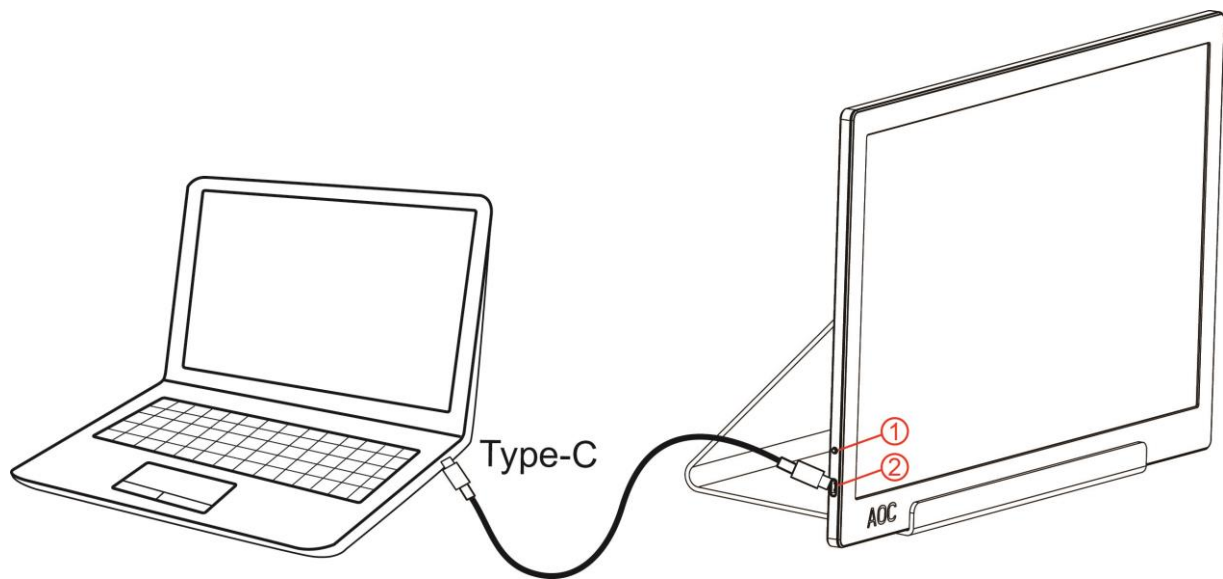

- 1 Gumb Napajanje
- 2 USB Type-C

Zbog zaštite opreme, uvijek isključite računalo i LCD monitor prije međusobnog povezivanja.

1. Priključite jedan kraj USB kabela na USB monitor, a drugi kraj priključite na računalo.
2. Računalo mora automatski otkriti USB monitor.

Ako monitor prikazuje sliku, instalacija je dovršena. Ako na monitoru nema slike, pogledajte poglavlje Rješavanje problema.

Prilagođavanje

Prečaci

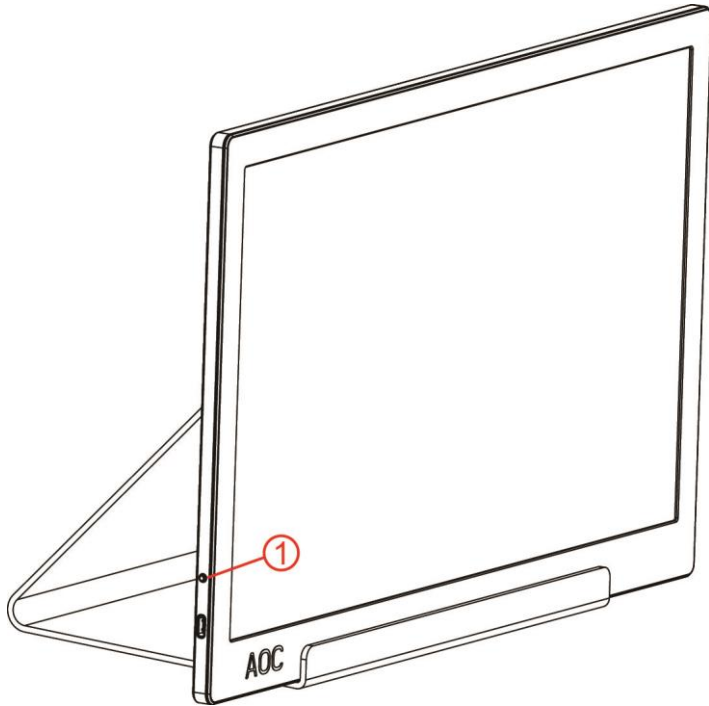

1	Napajanje/Izbornik/Povećati
---	-----------------------------

Napajanje/Izbornik/Povećati

Kada je monitor u isključenom stanju, pritisnite gumb  za uključivanje.

Kad je uređaj uključen, pritisnite gumb  za prikaz OSD-a ili prelazak udesno.







Kad je uređaj uključen, pritiščite gumb  neprestano 3 sekunde za isključivanje monitora.

OSD postavke

Osnovne i jednostavne upute za upravljačke tipke.



- 1). Pritisnite donji gumb  za aktiviranje prozora OSD-a.
- 2). Sada možete odabrati bilo koju funkciju brzim uzastopnim pritiskanjem donjeg gumba. Kako pritisćete gumb, plavi okvir kretat će se udesno. Možete otpustiti kad plavi okvir istakne opciju koju želite odabrati. Imajte na umu kako je odabir jednosmjerna petlja koja se uvijek kreće u jednom smjeru i zatim vraća na početak izbornika. Plavi će okvir ostati na odabranoj funkciji približno 3 sekunde, a ikona funkcije zatrepereć će tri puta, potvrđujući odabir vidljiv na 1. sloju OSD-a i zatim ga aktivirati.

Brightness (Svjetlina)		0-100	Prilagodite svjetlinu u rasponu od 0~100
Contrast (Kontrast)		0-100	Prilagodite kontrast u rasponu od 0~100
Overdrive (Pojačan rad)		Weak (Slab)	Prilagodite vrijeme odziva
		Medium (Umjereno)	
		Strong (Jako)	
		Off (Isključeno)	
LowBlue Mode (Način rada s malo plave svjetlosti)		Weak (Slab)	Smanjite količinu plave svjetlosti kroz kontrolu temperature boja
		Medium (Umjereno)	
		Strong (Jako)	
		Off (Isključeno)	
Language (Jezik)		English (Engleski), France (Francuski), Spanish (Španjolski), Portuguese (Portugalski), German (Njemački), Italian (Talijanski), Dutch (Nizozemski), Swedish (Švedski), Finnish (Finski), Polish (Poljski), Czech (Češki), Russia (Ruski), Korea (Korejski), T Chinese (Kineski tradicionalni), S Chinese (Kineski pojednostavljeni), Japanese (Japanski).	Odaberite jezik za OSD izbornik Zadana postavka je Engleski.
Exit (Izlaz)			Napušta glavni OSD

1. U slučaju izostanka odabira u trajanju od oko 3 sekunde, glavni će izbornik nestati.
2. U slučaju izostanka odabira u trajanju od oko 3 sekunde, podizbornik će nestati.
3. Prije otvaranja OSD izbornika, monitor će se isključiti ako donji gumb držite pritisnutim dulje od 3 sekunde.

Upravljački program

i-Menu



Dobrodošli u AOC-ov softver "i-Menu". i-Menu olakšava podešavanje postavki prikaza monitora koristeći zaslonske izbornike umjesto OSD gumba monitora. Instalaciju završite prema uputama iz vodiča za instalaciju.

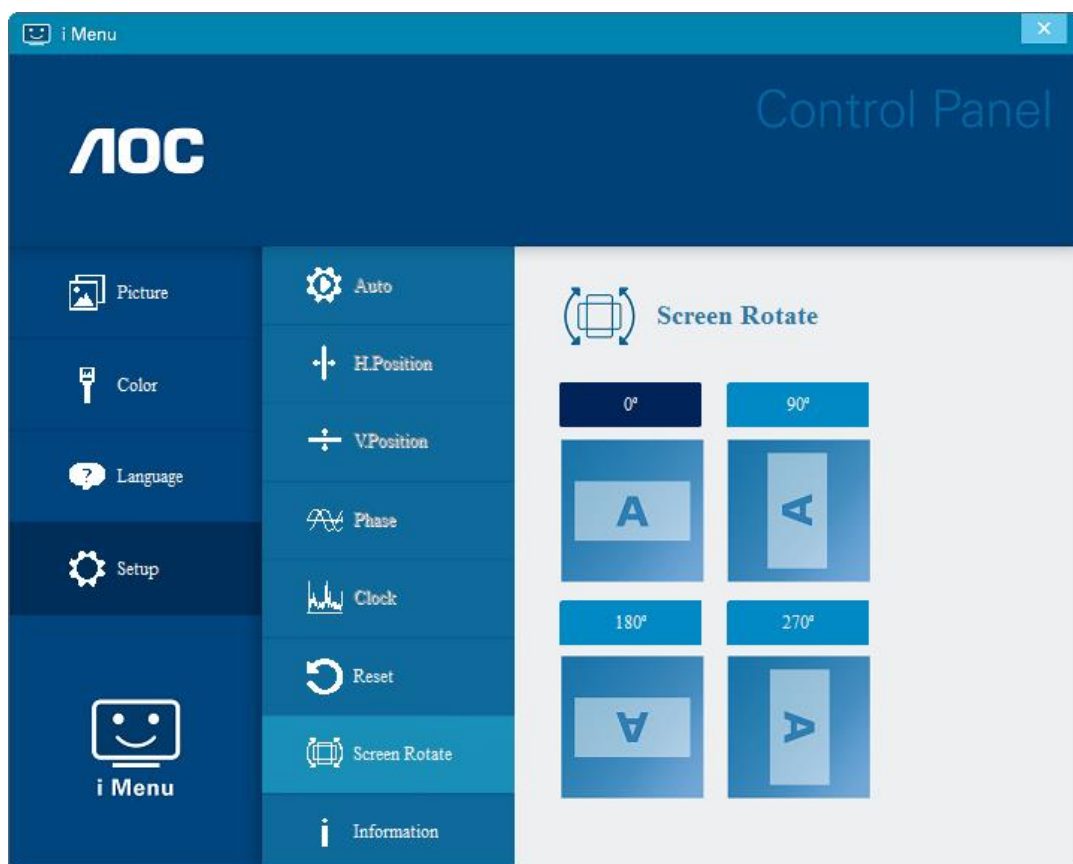

e-Saver



Dobrodošli u korištenje AOC e-Saver softvera za upravljanje napajanjem monitora! AOC e-Saver karakteriziraju funkcije pametnog isključivanja monitora koje omogućavaju pravovremeno isključivanje monitora kad je računalo u bilo kojem stanju (Uključeno, isključeno, mirovanje ili Screen Saver (Čuvar ekrana)); stvarno vrijeme isključivanja ovisi o osobnim postavkama (provjerite donji primjer).

Kliknite na "driver/e-Saver/setup.exe" za pokretanje instalacije softvera e-Saver, slijedite čarobnjak za instalaciju softvera kako biste završili instalaciju.

U svakom od četiri stanja računala možete na padajućem izborniku izabrati željeno vrijeme (u minutama) kada želite da se vaš monitor automatski isključi. Gore ilustrirani primjer:

- 1) Monitor se neće nikada isključiti ako je računalo uključeno.
- 2) Monitor će se automatski isključiti 5 minuta nakon isključivanja računala.
- 3) Monitor će se automatski isključiti 10 minuta nakon prijelaza računala u stanje mirovanja / pripravnosti.
- 4) Monitor će se automatski isključiti 20 minuta nakon pojavljivanja čuvara ekrana.

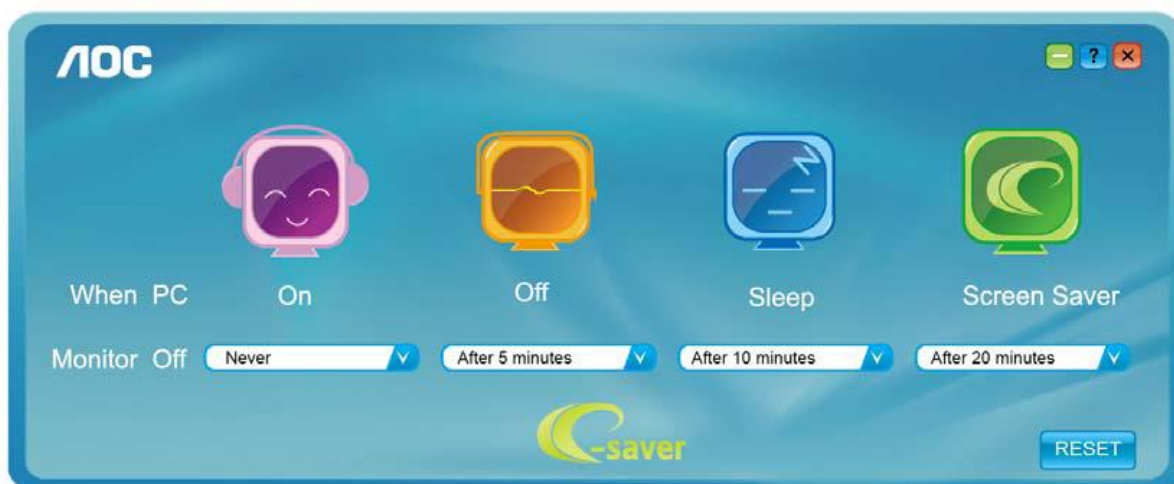

Možete kliknuti "RESET" za podešavanje e-Savera na njegove zadane postavke, poput sljedećih.

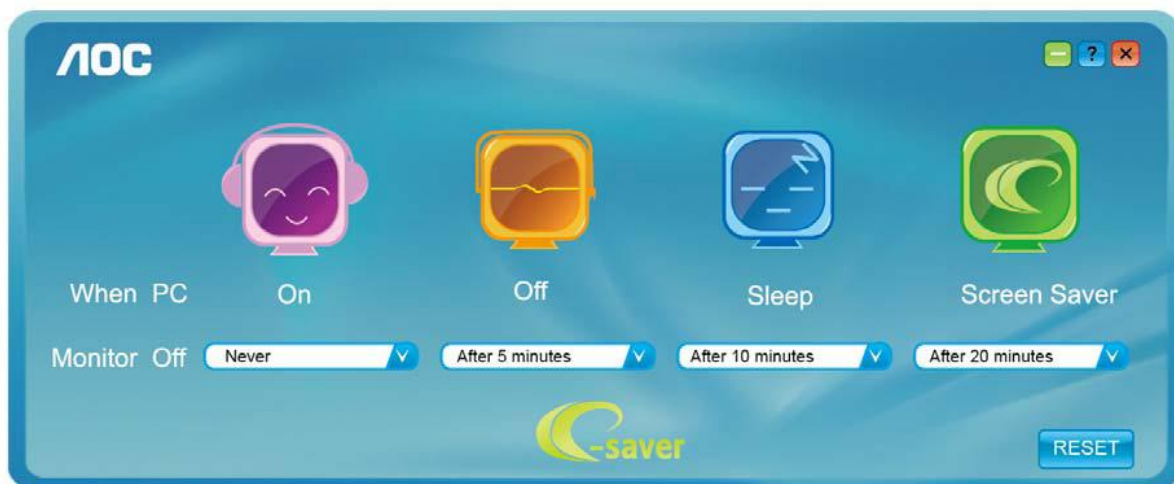

Screen+



Dobrodošli u AOC-ov softver "Screen+". Softver Screen+ je alat za razdvajane ekrana radne površine; on razdvaja radnu površinu na različite ploče, a u svakoj ploči prikazan je drugi prozor. Prozor samo morate dovući u pripadajuću ploču kada mu želite pristupiti. On podržava prikaz više monitora čime se olakšava vaš zadatak. Slijedite upute softvera za instalaciju. Operativni sustavi koji podržavaju softver: Windows 10, Windows 8, Windows 7.

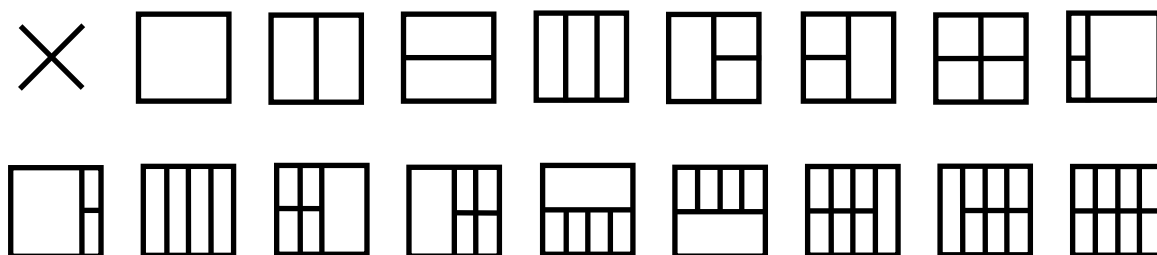

Rješavanje problema

Ovaj odjeljak pruža savjete o ispravljanju problema, ako se koji pojave. Također opisuje kako se obratiti u AOC ako naiđete na probleme koje ne možete riješiti. Prije nego zovete AOC servis, molimo pročitajte savjet o rješavanju problema u ovom priručniku i u korisničkom priručniku računala. Također se možete savjetovati s administratorom vašeg sustava ili osobljem tehničke podrške u poduzeću.

Problem i pitanje	Moguća rješenja
Monitor se ne uključuje.	Provjerite priključke. Provjerite da li je USB kabel čvrsto priključen na monitor Odvojite i opet spojite USB kabel. Provjerite stanje USB kabela. Ako je kabel pohaban ili oštećen, zamijenite ga. Ako su priključci prljavi, obrišite ih čistom krpom.
Ekran je taman iako je napajanje računala uključeno	Provjerite da li je USB kabel propisno priključen na računalo. Pobrinite se da računalo bude uključeno i da radi. Računalo se nalazi u stanju mirovanja, u štednom načinu rada ili prikazuje tamni čuvar ekrana. Pomaknite miš kako biste "probudili" računalo.
Slika „poskakuje“ ili se kreće u ritmu valova	Odmaknite električne uređaje koji mogu biti uzrok smetnji dalje od monitora.
Zaslon monitora ne okreće se okretanjem monitora.	Uvjerite se da je pravilno instalirana pravilna verzija I-MENU.
Regulativa i servis	Pogledajte informacije o regulativi i servisu koje se nalaze u CD priručniku ili na www.aoc.com i potražite model koji ste kupili u vašoj zemlji i pronađite informacije o regulativi i servisu na stranici za podršku

Tehnički podaci

Opći podaci

Ploča	Naziv modela	I1601FWUX	
	Upravljački sustav	TFT LCD u boji	
	Veličina vidljive slike	39,49cm dijagonalno	
	Veličina piksela	0, 17925 (H)mm x 0, 17925 (V)mm	
	Prikazivanje boja	262K boja	
	Takt točkica	148,5MHz	
Ostali	Opseg horizontalnog skeniranja	30~83KHz	
	Duljina horizontalnog skeniranja (Maksimum)	344,16 mm	
	Opseg vertikalnog skeniranja	50Hz ~ 76Hz	
	Duljina vertikalnog skeniranja (Maksimum)	193,59 mm	
	Optimalna podešena razlučivost	1920x1080 pri 60 Hz	
	Plug & Play	VESA DDC2B/CI	
	Ulazni konektor	USB Type-C (način rada DP Alt)	
	Izvor napajanja	Prijenosno računalo, USB 5 V	
	Potrošnja snage	Tipično (svjetlina = 90, kontrast = 50)	6W
		(Svjetlina = 100, Kontrast =100)	8W
Način rada pripravnosti		≤ 0,3W	
Tajmer za isključivanje	0-24 h		
Mjere i težina:	Visina (s osnovom)	235,2mm	
	Širina	376,2mm	
	Dubina	8,5 mm	
	Težina (samo monitor)	824g	
Okolina	Temperatura:	U radu	0° do 40°C
		Bez rada	-25° do 55°C
	Vlažnost:	U radu	10% do 85% (bez kondenzacije)
		Bez rada	5% do 93% (bez kondenzacije)
	Visina:	U radu	0~ 5000 m (0~ 16404 ft)
		Bez rada	0~ 12192 m (0~ 40000 ft)
Podržani OS	Windows 7		
	Windows 8		
	Windows 10		
	MacBook IOS, najmanje 10.12.1 ili novija verzija		

PS: I1601FWUX, samo kao zaslonski uređaj.



Kompatibilnost s načinom rada DP Alt za stolna i prijenosna računala: Preporučeni popis u nastavku.

Br.	Naziv marke	Naziv modela
1	Acer	SF713-51-M707
2	Acer	Chromebook 14 (CP5-471-312N)
3	Apple	New Macbook Pro 15-inča (MLH32TAA)
4	Apple	New MacBook Pro 13-inča (MLL42J/A)
5	Apple	Macbook MF855TA/A
6	Apple	MacBook 12-inča s Retina (MK4M2LL/A)
7	ASUS	Zenbook3 UX390UA-0081B7200U
8	ASUS	UX501VW
9	ASUS	ROG G752VT-DH72
10	Dell	Alienware 13 R3
11	Dell	Latitude E7370
12	Dell	XPS 15 9550 i5-6300HQ
13	Dell	Alienware 17 R3 (JS2BP72)
14	HP	Spectre x360 Conve 13-w010tu
15	HP	Chromebook 13 Pro G1
16	HP	ZBook 15 G3
17	Lenovo	P50 20ENCTO1WW
18	Lenovo	ThinkPad 13 20GJ003ETW
19	Lenovo	Yoga 900-13ISK
20	MSI	GS40 6QD-002TW
21	MSI	GT72 6QD
22	MSI	Vortex G65
23	Razer	BLADE STEALTH 12.5
24	Intel	NUC6I7KYK
25	GIGABYTE	Z170X-UD5 TH

Podešeni režimi prikaza

Standard (Standardni)	Razlučivost	H. frekvencija (kHz)	V. frekvencija (Hz)
VGA	640x480 pri 60Hz	31,469	59,94
VGA	640x480 pri 72Hz	37,861	72,809
VGA	640x480 pri 75Hz	37,5	75
SVGA	800x600 pri 56Hz	35,156	56,25
SVGA	800x600 pri 60Hz	37,879	60,317
SVGA	800x600 pri 72Hz	48,077	72,188
SVGA	800x600 pri 75Hz	46,875	75
XGA	1024x768 pri 60Hz	48,363	60,004
XGA	1024x768 pri 70Hz	56,476	70,069
XGA	1024x768 pri 75Hz	60,023	75,029
SXGA	1280x1024 pri 60Hz	63,981	60,02
SXGA	1280x1024 pri 75Hz	79,976	75,025
WXGA+	1440x900 pri 60Hz	55,935	59,887
WSXGA	1680x1050 pri 60Hz	65,29	59,954
WSXGA	1680x1050 pri 60Hz	64,674	59,883
HD	1920x1080 pri 60 Hz	67,5	60
***	1280x960 pri 60HZ	60	60
IBM MODES DOS	640x350 pri 70Hz	31,469	70,087
IBM MODES DOS	720x400 pri 70Hz	31,469	70,087
MAC MODES VGA	640x480 pri 67Hz	35	66,667
MAC MODES SVGA	832x624 pri 75Hz	49,725	74,551
MAC MODES XGA	1024x768 pri 75Hz	60,241	74,927

Uključi i radi

Plug & Play DDC2B značajka

Ovaj monitor je opremljen VESA DDC2B mogućnostima u skladu s VESA DDC STANDARDOM. Na taj način omogućava se monitoru da računalni sustav izvijesti o svojem identitetu i da mu proslijedi dodatne podatke o svojim mogućnostima prikaza, što ovisi u tome koja razina DDC se koristi.

DDC2B je dvosmjerni podatkovni kanal koji se temelji na I2C protokolu. Računalni sustav može zatražiti EDID podatke preko DDC2B kanala.