

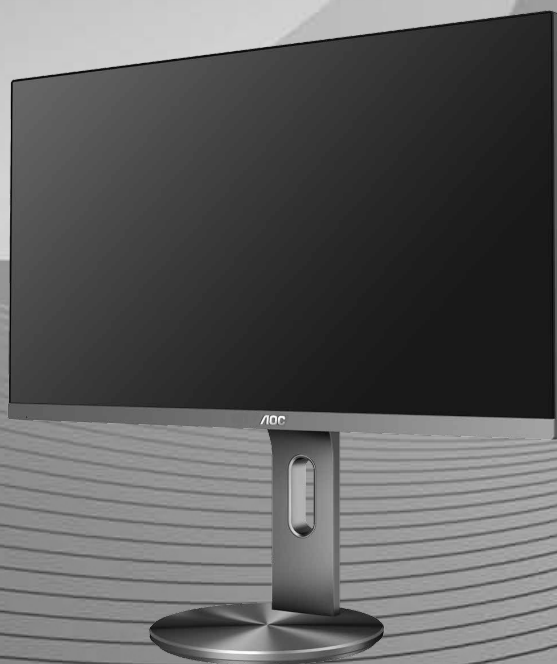

Manual del usuario de monitor LCD

U2790PQU

Retroiluminación de LED



Seguridad	3
Convenciones nacionales	3
Alimentación	4
Instalación	5
Limpieza	6
Otros.....	7
Configuración	8
Contenido de la caja	8
Colocar la base.....	9
Ajuste de ángulo de visualización	10
Cómo conectar el monitor	11
Colocación del brazo de montaje en pared.....	12
Ajuste	13
Botones de acceso directo	13
OSD Setting (Configuración OSD).....	15
Luminance (Luminancia)	16
Image Setup (Configur. imagen)	17
Color Setup (Configuración de color).....	18
Picture Boost (Realce de la imagen).....	19
OSD Setup (Configurar OSD)	20
Extra.....	21
Exit (Salir).....	22
Indicador LED	22
Controlador.....	23
i-Menu	23
e-Saver.....	24
Screen+.....	25
Solucionar problemas.....	26
Especificaciones.....	28
Especificaciones generales	28
Modos de visualización preconfigurados.....	29
Asignaciones de contactos.....	30
Conectar y listo	31

Seguridad

Convenciones nacionales

Las siguientes subsecciones describen las convenciones de notación empleadas en este documento.

Notas, Avisos y Advertencias

A través de esta guía, los bloques de texto podrían estar acompañados de un icono y estar impresos en negritas o en cursivas. Estos bloques son notas, avisos y advertencias, y se usan de la siguiente manera:



NOTA: Una NOTA indica información importante que le ayudará a usar mejor su PC.



AVISO: Un AVISO indica daños potenciales al hardware o pérdida de datos y le explica cómo evitar el problema.





ADVERTENCIA: Una ADVERTENCIA indica la posibilidad de lesiones físicas y le explica cómo evitar el problema.

Algunas advertencias podrían aparecer con formatos alternativos y podrían no estar acompañadas por un icono. En dichos casos, la presentación específica de la advertencia es obligatoria de acuerdo a las autoridades reguladoras.

Alimentación

 El monitor debe alimentarse solamente con el tipo de fuente de alimentación indicado en la etiqueta. Si no está seguro del tipo de electricidad suministrado en su domicilio, consulte a su distribuidor o compañía eléctrica local.

 El monitor está equipado con un enchufe de tres polos, un enchufe con un tercer polo (toma de tierra). Como medida de seguridad, este enchufe se ajustará solamente en una toma de corriente con conexión a tierra. Si el enchufe de tres polos no se encaja correctamente en la toma de corriente, pida ayuda a un electricista para que instale la toma de corriente correcta o utilice un adaptador para conectar el dispositivo correctamente a tierra. No ignore el objetivo de seguridad del enchufe con toma de tierra.

 Desenchufe la unidad durante una tormenta eléctrica o cuando no se vaya a utilizar durante un largo período de tiempo. Esto protegerá el monitor de daños provocados por las subidas de tensión.

 No sobrecargue las regletas de enchufes ni los alargadores. Si lo hace, podría provocar un incendio o descargas eléctricas.

 Para garantizar el funcionamiento correcto, utilice el monitor solamente con los equipos que cumplan la norma UL, que tengan las tomas de corriente correctamente configuradas y con valores nominales comprendidos entre 100 y 240 V, con 5 A como mínimo.

 La toma de corriente, debe estar instalada cerca del equipo y debe disponer de un acceso fácil.

Instalación

! No coloque el monitor sobre un carrito, base, trípode, soporte o mesa inestable. Si el monitor se cae, podría provocar lesiones a las personas y el producto podría sufrir daños graves. Use sólo el carrito, base, trípode, soporte o mesa recomendado por el fabricante o vendido conjuntamente con este producto. Siga las instrucciones del fabricante cuando instale el producto y use los accesorios de montaje recomendados por dicho fabricante. La combinación del producto y del carrito debe movilizarse con cuidado.

! Nunca empuje cualquier objeto hacia el interior de la ranura de la caja del monitor. Podría dañar partes de los circuitos y provocar un incendio o descarga eléctrica. Nunca derrame líquidos sobre el monitor.

! No coloque la parte frontal del producto sobre el suelo.

! Deje cierto espacio alrededor del monitor, como se muestra abajo. De lo contrario, la circulación del aire podría resultar inadecuada y el sobrecalentamiento podría provocar un incendio o dañar el monitor.

Consulte a continuación las áreas de ventilación que se recomienda dejar alrededor del monitor, cuando el mismo se instale en la pared o sobre una base:

Instalado en la pared

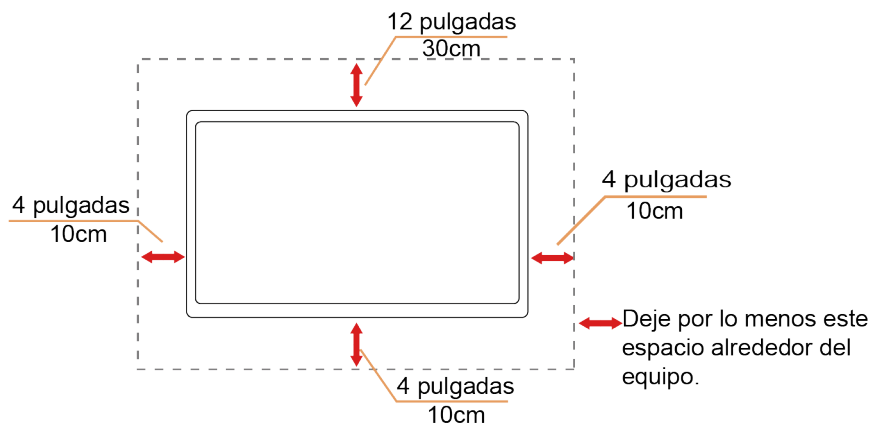

Instalado con base

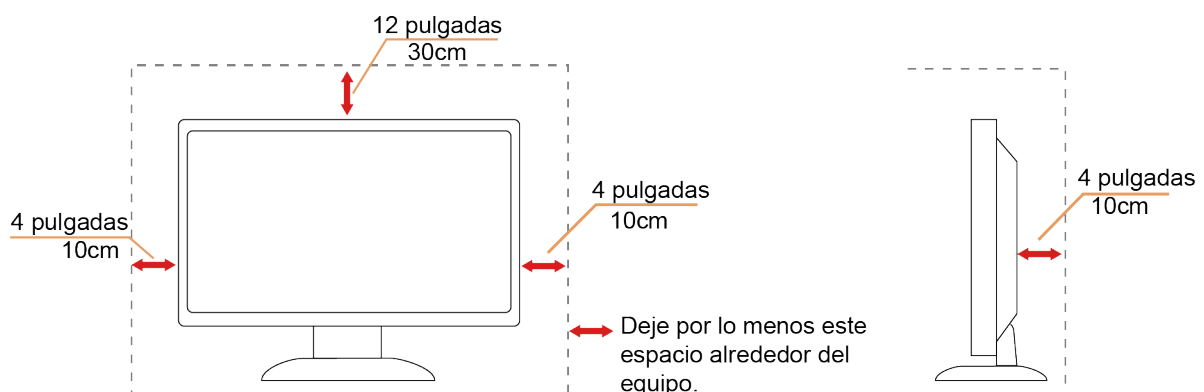

Limpieza

! Limpie la caja del televisor con un paño. Puede usar un detergente suave para limpiar las manchas, en vez de emplear un detergente fuerte que quemará caja del televisor.

! Al realizar la limpieza, asegúrese de que no caiga detergente dentro de la unidad. El paño de limpieza no debe ser muy áspero, ya que rayará la superficie de la pantalla.

! Desconecte el cable de alimentación antes de limpiar el producto.



Otros

 Si el producto emite cualquier olor, sonido o humo extraño, desconecte el cable de alimentación INMEDIATAMENTE y póngase en contacto con un Centro de Servicios.

 Asegúrese de que las aperturas de ventilación no estén bloqueadas por una mesa o cortina.

 No someta el monitor LCD a vibraciones intensas o a impactos fuertes mientras funciona.

 No golpee o deje caer el monitor durante la operación o transporte.

 Los usuarios que tengan pantallas con marcos esmaltados deben considerar la ubicación de las mismas, ya que dichos marcos pueden reflejar la luz ambiente de los alrededores y las superficies brillantes, lo que puede resultar molesto.

Configuración

Contenido de la caja

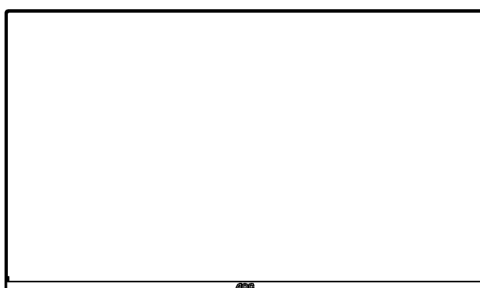

Monitor

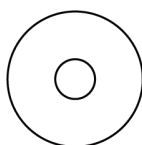

Manual en CD



Tarjeta de garantía

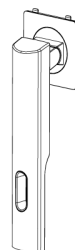

Estar



Base



Cable de alimentación



Cable DP



Cable HDMI



Cable USB

* No todos los cables de señal (PD, HDMI,USB) Manual en CD se proporcionarán para todos los países y regiones. Consulte a su proveedor local u oficina de la sucursal de AOC para obtener confirmación.

Colocar la base

Instale o extraiga la base siguiendo estos pasos.

Coloque el monitor en una superficie suave y plana para evitar que se ha arañe.

Instalación:

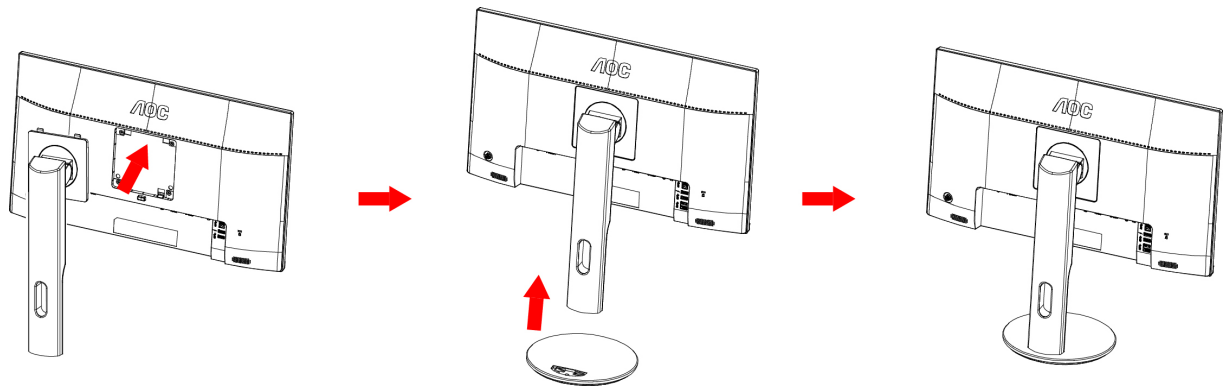

Extracción:

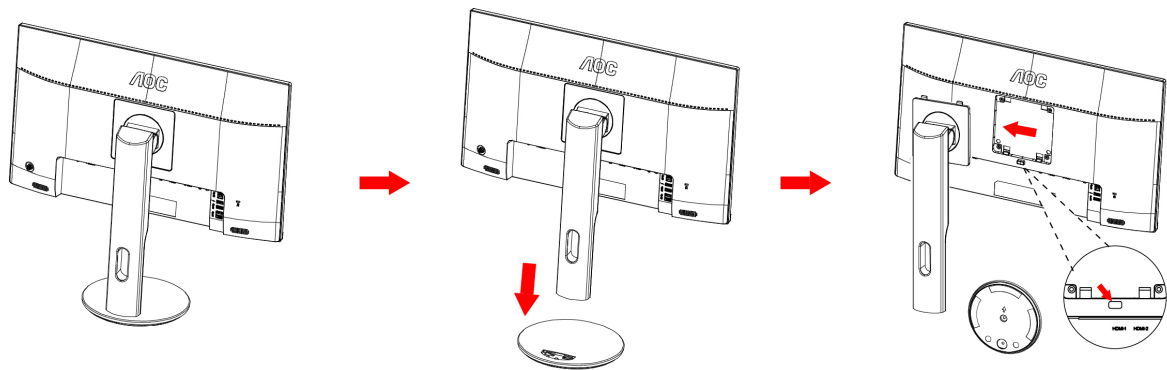

Ajuste de ángulo de visualización

Para visualizar de manera óptima, se recomienda mirar a la superficie completa del monitor, y después ajustar el ángulo del monitor de acuerdo a sus preferencias.

Sujete la base, de modo que el monitor no se vuelque al cambiar el ángulo del monitor.

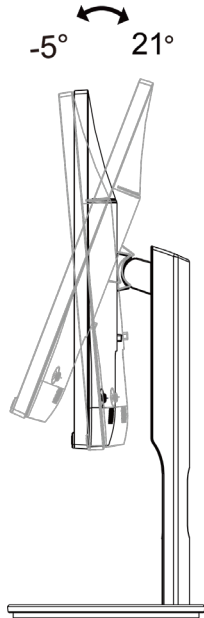

NOTA:

Para evitar daños, no permita que el ángulo de visualización supere los 21 grados.

Cómo conectar el monitor

Conexiones del cable de la parte posterior del monitor y su PC:

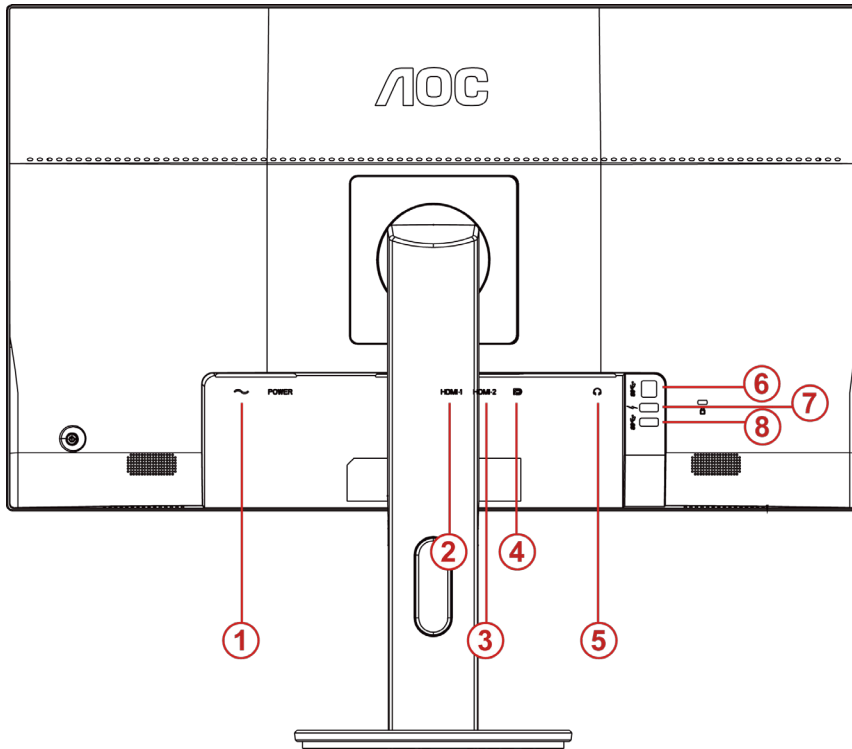

- 1 Alimentación
- 2 HDMI-1
- 3 HDMI-2
- 4 DP
- 5 Salida de auriculares
- 6 USB3.0-PC(USB Ascendente)
- 7 Carga rápida USB 3.0+
- 8 USB3.0

Para proteger el equipo, apague siempre su PC y el monitor LCD antes de realizar las conexiones.

- 1 Conexión del cable de alimentación al Puerto AC situado en la parte posterior del monitor.
- 2 Conecte un extremo de cable DP a la parte posterior del monitor y el otro extremo al puerto DP del ordenador.
- 3 (Opcional – Requiere una tarjeta de vídeo con puerto HDMI) – Conecte un extremo de cable HDMI a la parte posterior del monitor y el otro extremo al puerto HDMI del ordenador.
- 4 Encienda el monitor y el equipo.

Si aparece una imagen en el monitor, la instalación se ha completado. Si no aparece ninguna imagen, consulte la sección Solucionar problemas.

Colocación del brazo de montaje en pared

Preparación para instalar un brazo de montaje en pared opcional.

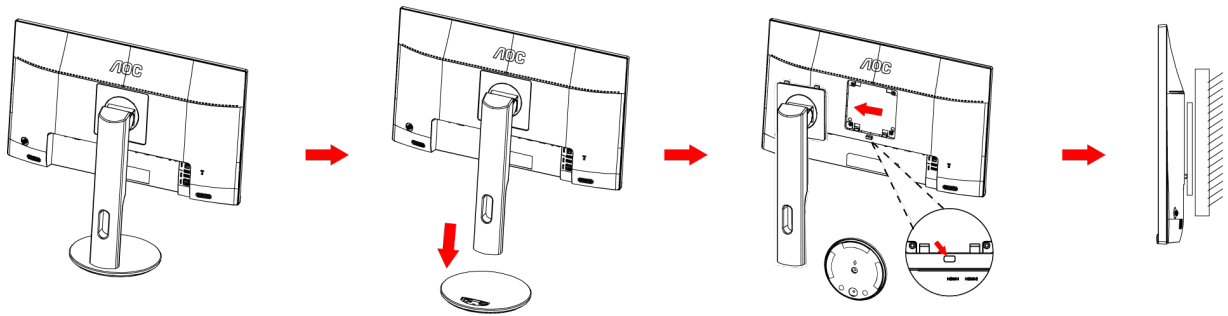

Este monitor puede adjuntarse a un brazo para montaje en la pared que adquiera por separado. Desconecte al corriente antes de este procedimiento. Siga estos pasos:

- 1 Retire la base.
- 2 Siga las instrucciones del fabricante para montar el brazo de montaje en pared.
- 3 Coloque el brazo para montaje en la pared en la parte trasera del monitor. Alinee los orificios del brazo con los orificios situados en la parte trasera del monitor.
- 4 Inserte los 4 tornillos en los orificios y apriételes.
- 5 Vuelva a conectar los cables. Consulte el manual del usuario que acompaña al brazo de montaje en pared opcional, para obtener instrucciones sobre cómo adjuntarlo a la pared.

Noted : VESA mounting screw holes are not available for all models, please check with the dealer or official department of AOC.

Ajuste

Botones de acceso directo

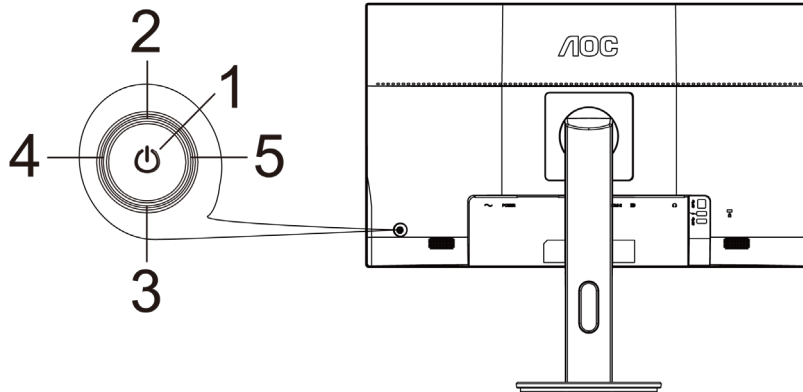

1	Menú / Entrar / Alimentación
2	Fuente/Automático/Salir
3	ECO
4	Volumen
5	Visión nítida

Alimentación/Menú/Entrar

Presione el botón Alimentación para encender el monitor.

Cuando no haya menú OSD, presione este botón para mostrar el menú OSD o confirmar la selección. Presione el botón durante 2 segundos aproximadamente para apagar el monitor.

Volumen

Cuando el menú OSD no esté activo, presione Volumen (▶) para activar la barra de ajuste de volumen.

Presione ◀ o ▶ para ajustar el volumen (solamente para modelos con altavoces).

ECO

Cuando no se muestre el menú OSD, presione el botón "Derecha" para activar la función de control de efectos de luz de LED.

Fuente/Automático/Salir

Cuando el menú OSD está cerrado, presione el botón Fuente/Automático/Salir para habilitar la función del mismo nombre. Cuando el menú OSD esté cerrado, presione Fuente/Automático/Salir de forma continua durante 2 segundos para realizar la configuración automática (solamente para los modelos con D-Sub).

Clear Vision (Visión nítida)

1. Si el menú OSD no está activo, presione el botón “◀” para activar la función Clear Vision (Visión nítida).
2. Utilice los botones “◀” o “▶” para seleccionar entre las opciones disponibles: Weak (Poca), Medium (Media), Strong (Mucha) u Off (Desactivada). El valor predeterminado es “Off” (Desactivada).

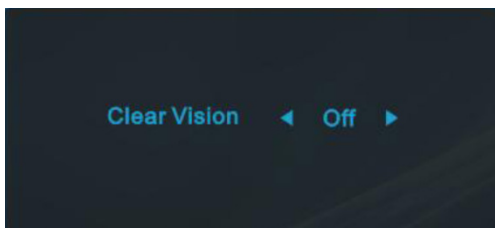

3. Presione sin soltar el botón “◀” durante 5 segundos para activar la función Clear Vision Demo (Demostración de Visión nítida). El mensaje “Clear Vision Demo:on” (Demostración de Visión nítida activada) aparecerá en la pantalla. Presione el botón Menú o Salir para que el mensaje desaparezca. Presione sin soltar el botón “◀” de nuevo durante 5 segundos. La función Clear Vision Demo (Demostración de Visión nítida) se desactivará.

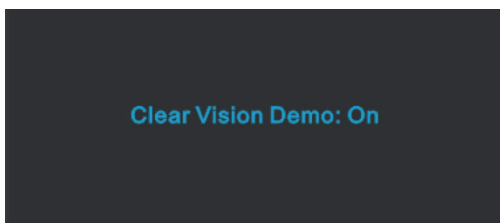

La función Visión nítida proporciona la mejor experiencia de visualización de imágenes convirtiendo imágenes borrosas y de baja resolución en imágenes nítidas y vibrantes.

OSD Setting (Configuración OSD)

Instrucciones básicas y sencillas sobre los botones de control.

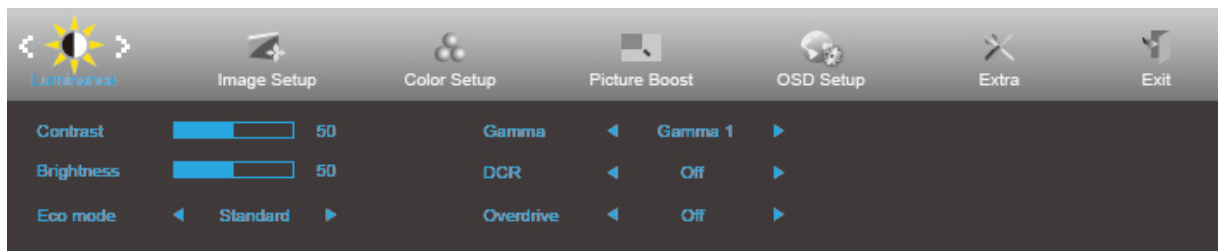

1. Presione el **MENU-button (botón MENÚ)** para activar la ventana OSD.
2. Presione ◀ o ▶ para recorrer las funciones. Cuando la función deseada esté resaltada, presione ▼ para activarla. Si hay un submenú, presione ◀/▶/▲/▼ para recorrer las funciones del mismo.
3. Presione ◀ o ▶ para cambiar la configuración de la función seleccionada. Presione ▲ **AUTO** para salir. Si desea ajustar otra función, repita los pasos 2-3.
4. Función de bloqueo OSD: cuando el menú OSD está cerrado, presione y mantenga presionada la tecla "Abajo" durante unos 10 segundos para bloquear o desbloquear el menú OSD.

Notas:

1. si el producto solamente tiene una entrada de señal, el elemento "Selec. de entrada" se deshabilita.
2. Si el tamaño de la pantalla del producto es 4:3 o la resolución de la señal de entrada es nativa, el elemento "Rel. imagen" se deshabilita.
3. Cuando una de las funciones Visión nítida, DCR, Ref. de color y Ref. de imagen está activa, las otras tres se desactivan.

Luminance (Luminancia)



1. Presione **MENU (MENÚ)** para mostrar el menú.
2. Presione ◀ o ▶ para seleccionar  (Luminance (Luminancia)) y el botón ▼ para entrar.
3. Presione ◀/▶/▲/▼ para seleccionar el submenú.
4. Presione ◀ o ▶ para realizar el ajuste.
5. Presione ▲ para salir.



	Contrast (Contraste)	0-100		Contraste desde el registro digital.
	Brightness (Brillo)	0-100		Ajuste de la retroiluminación
	Eco mode (Modo Eco)	Standard (Estándar)	<input checked="" type="checkbox"/>	Modo Estándar
		Text (Texto)	<input type="checkbox"/>	Modo Texto
		Internet	<input type="checkbox"/>	Modo Internet
		Game (Juego)	<input type="checkbox"/>	Modo Juego
		Movie (Película)	<input type="checkbox"/>	Modo Película
		Sports (Deporte)	<input type="checkbox"/>	Modo Deporte
		Uniformity	<input type="checkbox"/>	Uniformity Mode
	Gamma	Gamma1	Ajustar a Gamma 1	
		Gamma2	Ajustar a Gamma 2	
		Gamma3	Ajustar a Gamma 3	
	DCR	Off (Apagar)	<input type="checkbox"/>	Deshabilitar la relación de contraste dinámico
		On (Encender)	<input checked="" type="checkbox"/>	Habilitar la relación de contraste dinámico
	OverDrive	Weak (Débil)	Ajustar el tiempo de respuesta.	
		Medium (Media)		
		Strong (Intensa)		
Off (Apagar)				

Image Setup (Configur. imagen)



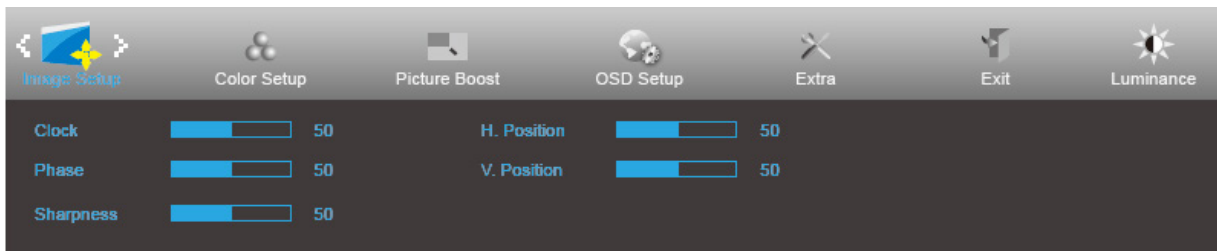

1. Presione **MENU** (MENÚ) para mostrar el menú.
2. Presione el botón ◀ o ▶ para seleccionar  (Image Setup (Configurar imagen)) y el botón ▼ para entrar.
3. Presione ◀/▶/▲/▼ para seleccionar el submenú.
4. Presione ◀ o ▶ para realizar el ajuste.
5. Presione ▲ para salir.

	Clock (Reloj)	0-100	Ajustar el reloj de imagen para reducir el ruido de línea vertical.
	Phase (Enfoque)	0-100	Ajustar la fase de imagen para reducir el ruido de la línea horizontal.
	Sharpness (Nitidez)	0-100	Ajustar la nitidez de la imagen.
	H.Position (Posición-H)	0-100	Ajustar la posición horizontal de la imagen.
	V.Position (Posición-V)	0-100	Ajustar la posición vertical de la imagen.

(Only for VGA Model)

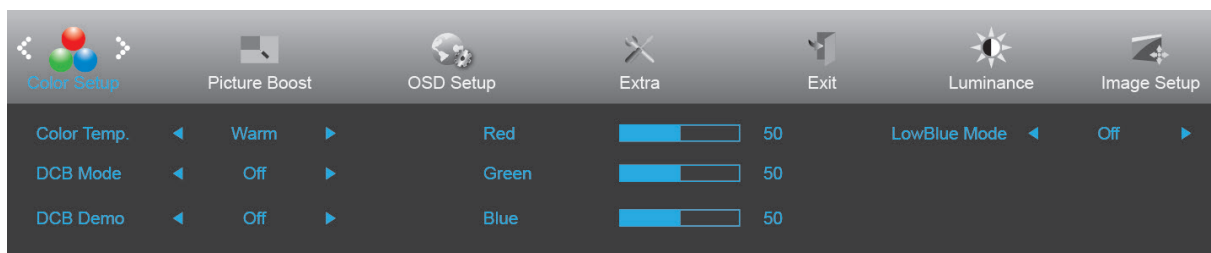
Color Setup (Configuración de color)





1. Presione **MENU** (MENÚ) para mostrar el menú.
2. Presione el botón ◀ o ▶ para seleccionar  (Color Setup (Configurar color)) y el botón ▼ para entrar.
3. Presione ◀/▶/▲/▼ para seleccionar el submenú.
4. Presione ◀ o ▶ para realizar el ajuste.
5. Presione ▲ para salir.

	Color Temp. (Temp. del Color)	Warm (Cálido)		Recuperar la temperatura de color cálida de la memoria EEPROM.
		Normal		Recuperar la temperatura de color normal de la memoria EEPROM.
		Cool (Frio)		Recuperar la temperatura de color fría de la memoria EEPROM.
		sRGB		Recuperar la temperatura de color SRGB de la memoria EEPROM.
		User (Usuario)		Recuperar la temperatura del usuario fría de la memoria EEPROM
	DCB Mode (DCB Modo)	Full Enhance (Mejora completa)	ON (ACTIVAR)/ OFF (DESACTIVAR)	Deshabilitar o habilitar el modo de mejora completa.
		Nature Skin (Piel natural)	ON (ACTIVAR)/ OFF (DESACTIVAR)	Deshabilitar o habilitar el modo de piel natural.
		Green Field (Campo verde)	ON (ACTIVAR)/ OFF (DESACTIVAR)	Deshabilitar o habilitar el modo de campo verde.
		Sky-blue (Azul cielo)	ON (ACTIVAR)/ OFF (DESACTIVAR)	Deshabilitar o habilitar el modo de cielo azul.
		AutoDetect (Autodetección)	ON (ACTIVAR)/ OFF (DESACTIVAR)	Deshabilitar o habilitar el modo de detección automática.
	DCB Demo		ON (ACTIVAR)/ OFF (DESACTIVAR)	Deshabilitar o habilitar la demostración.
	Red (Rojo)		0-100	Ganancia de rojo desde el registro digital.
	Green (Verde)		0-100	Ganancia de verde desde el registro digital.
	Blue (Azul)		0-100	Ganancia de azul desde registro digital.
	LowBlue Mode (Modo de Azul Bajo)	Multimedia (Multimedia)		Reducir la onda de luz azul controlando la temperatura del color
Internet (Internet)				
Office (Oficina)				
Reading (Lectura)				
Off (Apagar)				

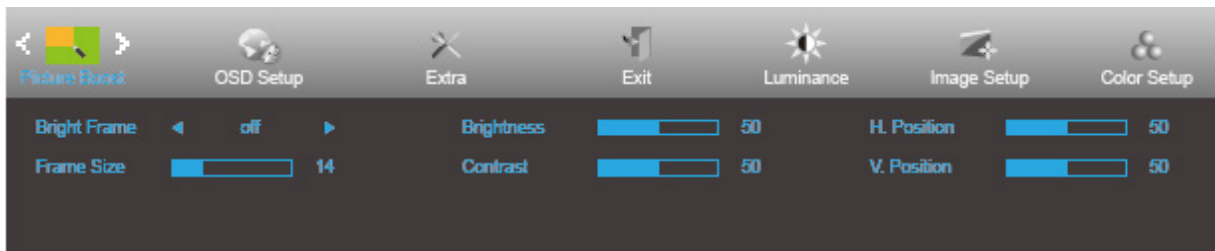
Picture Boost (Realce de la imagen)



1. Presione **MENU (MENÚ)** para mostrar el menú.
2. Presione el botón ◀ o ▶ para seleccionar  ((Picture Boost (Realce de la imagen))) y presione el botón ▼ para entrar.
3. Presione ◀/▶/▲/▼ para seleccionar el submenú.
4. Presione ◀ o ▶ para realizar el ajuste.
5. Presione ▲ para salir.

	Bright Frame (Enc. brillante)	ON (ACTIVAR)/ OFF (DESACTIVAR)	Habilitar y deshabilitar el marco brillante
	Frame Size (Tamaño enc.)	14-100	Ajustar el tamaño del marco
	Brightness (Brillo)	0-100	Ajuste del brillo para el área de mejora
	Contrast (Contraste)	0-100	Ajuste del contraste para el área de mejora
	H. position (Posición-H)	0-100	Ajustar la posición horizontal del marco
	V. position (Posición-V)	0-100	Ajustar la posición vertical del marco

Nota:

Ajuste de brillo, el contraste y la posición de la opción Enc. brillante para mejorar la experiencia de visualización.

OSD Setup (Configurar OSD)

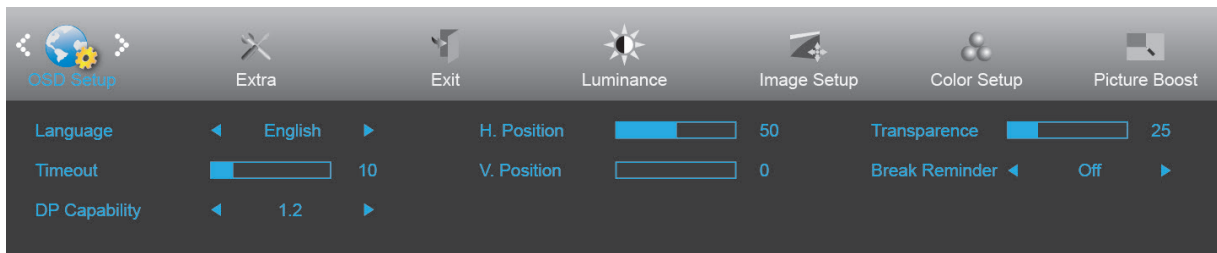



1. Presione **MENU (MENÚ)** para mostrar el menú.
2. Presione el botón ◀ o ▶ para seleccionar  (OSD Setup (Configurar OSD)) y presione ▼ para entrar.
3. Presione ◀/▶/▲/▼ para seleccionar el submenú.
4. Presione ◀ o ▶ para realizar el ajuste.
5. Presione ▲ para salir.

	Language (Idioma)		Seleccionar el idioma de los menús OSD.
	Timeout (Tiempo de espera)	5-120	Ajustar el tiempo de espera del menú OSD.
	DP Capability (Capacidad DP)	1.1/1.2	Si el contenido de vídeo DP admite DP1.2, seleccione DP1.2 para la opción Capacidad DP; de lo contrario, seleccione DP1.1.
	H. position (Posición-H)	0-100	Ajuste la posición horizontal del OSD.
	V. Position (Posición-V)	0-100	Ajustar la posición vertical del OSD.
	Transparence (Transparencia)	0-100	Ajustar el menú OSD
	Break Reminder (Aviso de descanso)	Activar o Desactivar	Recordatorio de descanso si el usuario trabaja de forma continua durante más de 1 hora

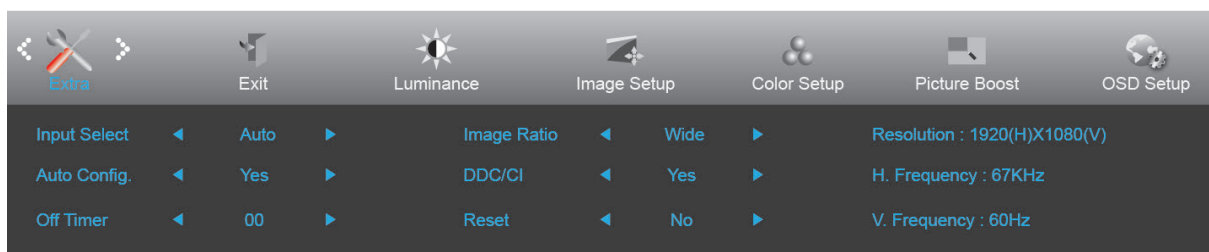
Extra



1. Presione **MENU (MENÚ)** para mostrar el menú.
2. Presione el botón ◀ o ▶ para seleccionar  (Extra (Adicional)) y el botón ▼ para entrar.
3. Presione ◀/▶/▲/▼ para seleccionar el submenú.
4. Presione ◀ o ▶ para realizar el ajuste.
5. Presione ▲ para salir.

	Input Select (Selec. de entrada)	Auto/HDMI1/HDMI2/DP	Seleccionar la señal de entrada de detección automática.
	Auto Config. (Ajuste auto.)	Yes (Si) / No	Ajustar la configuración predeterminada de la imagen
	Off Timer (Temporizador de apagado)	0-24 horas	Seleccionar el tiempo de apagado DC.
	Image Ratio (Rel. imagen)	Panorámica	Permite seleccionar el formato panorámico para la visualización
		4:3	4:3
		1:1	Resolución nativa
		Película1	Sobreexploración: arriba 9%; abajo 9%.
	Película2	Sobreexploración: arriba 9%; abajo 17%.	
DDC/CI	Yes (Si) / No	Activar o desactivar la compatibilidad DDC-CI.	
Reset (Reiniciar)	Yes (Si) / No	Restablecer los valores predeterminados del menú.	

Notas:

1. Película1 y Película2 solamente admiten fuente digital.
2. Película1 y Película2 solamente admiten temporización de video (ejemplo: 480I, 480P, 576I, 576P, 720P, 1080i o 1080P)

Exit (Salir)

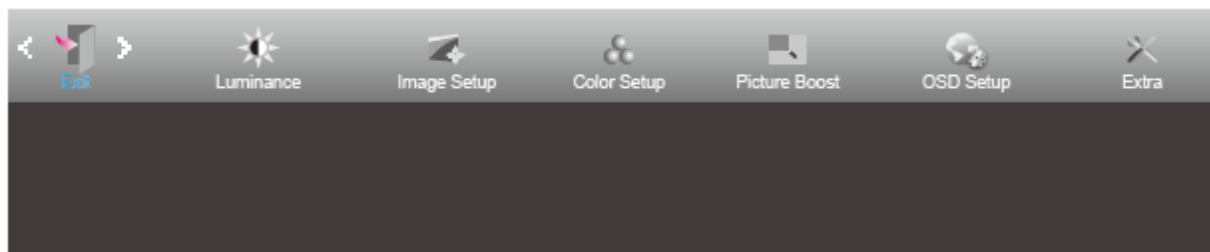

1. Presione **MENU (MENÚ)** para mostrar el menú.
2. Presione el botón ◀ o ▶ para seleccionar  (Exit (Salir)) y el botón ▼ para entrar.
3. Presione ▲ para salir.

Indicador LED

Estado	Color del indicador LED
Modo Potencia completa	Blanco
Ahorro de energía	Naranja

Controlador

i-Menu



Bienvenido a la aplicación de software "i-Menu" de AOC. i-Menu facilita los ajustes de la configuración de la pantalla del monitor utilizando menús en pantalla en lugar del botón OSD del propio monitor. Para completar la instalación, siga la guía de instalación.



e-Saver



¡Gracias por utilizar el software de administración de energía e-Saver de AOC! El software e-Saver de AOC cuenta con funciones de apagado para los monitores, permite que un monitor se apague en el momento indicado sea cual sea el estado en el que se encuentre su PC (On (encendido), Off (apagado), Sleep (suspensión) o Screen Saver (protector de pantalla)); el tiempo de apagado real depende de sus preferencias (vea el ejemplo que figura a continuación).

Haga clic en "driver/e-Saver/setup.exe" para iniciar la instalación del software e-Saver y siga las indicaciones del asistente para la instalación para completar la instalación de dicho software.

En cada uno de los cuatro estados de su PC, puede elegir el tiempo que desee (en minutos) en el menú desplegable para que el monitor se apague automáticamente. A continuación se ilustra el ejemplo anterior:

- 1) El monitor nunca se apagará cuando su PC esté encendido.
- 2) El monitor se apagará automáticamente 5 minutos después de que se apague su PC.
- 3) El monitor se apagará automáticamente 10 minutos después de su PC active el estado de suspensión o espera.
- 4) El monitor se apagará automáticamente 20 minutos después de que se active el protector de pantalla.

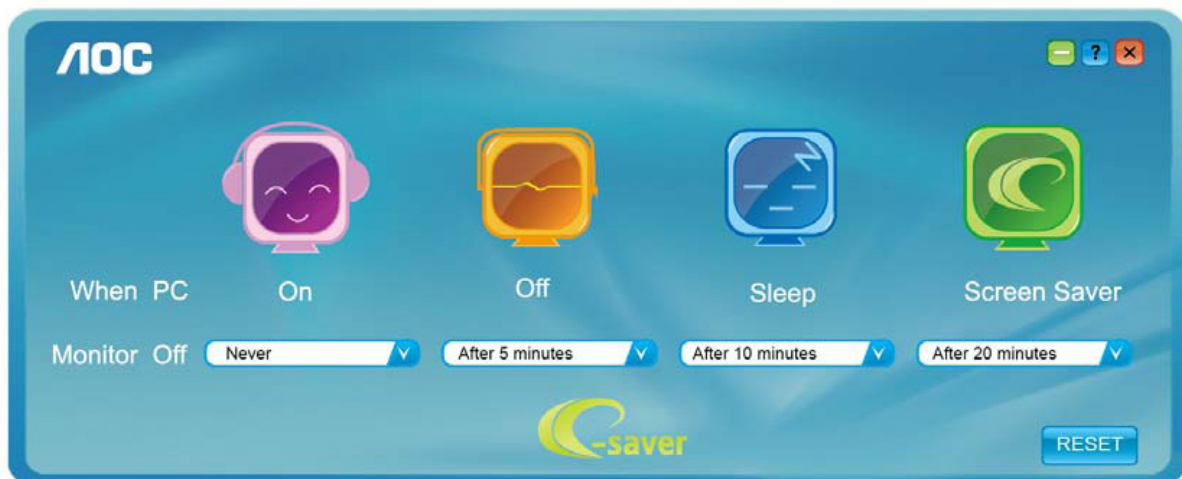

Puede hacer clic en "RESET" (RESTABLECER) para establecer la configuración predeterminada de e-Saver tal y como se muestra a continuación.

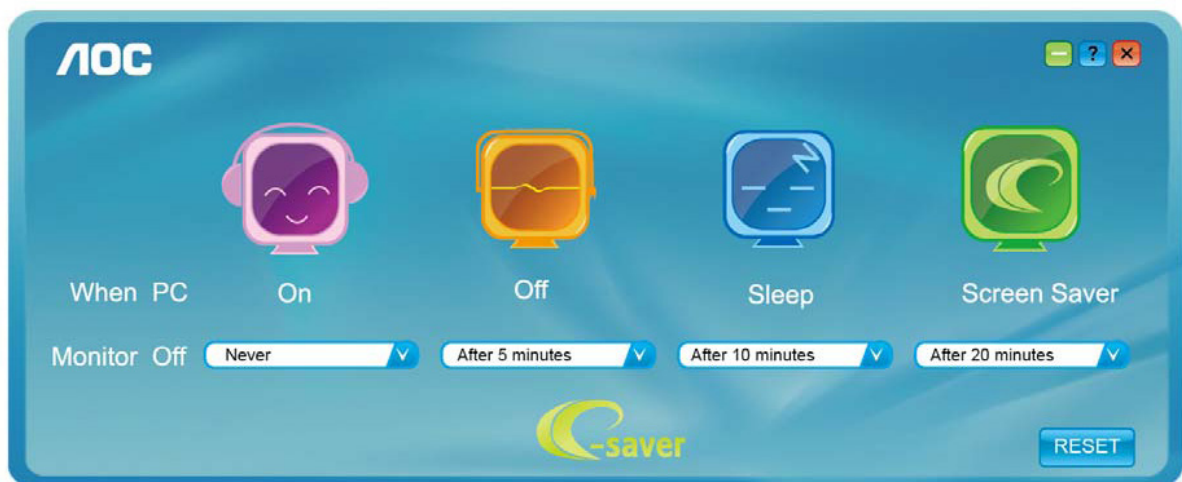

Screen⁺



Bienvenido a la aplicación de software "Screen⁺" de AOC. La aplicación de software Screen⁺ es una herramienta que permite dividir la pantalla del escritorio en diferentes paneles, cada uno de los cuales muestra una ventana diferente. Solamente tiene que arrastrar la ventana al panel correspondiente cuando desee acceder a él. Admite varias visualizaciones en monitor para facilitarle su tarea. Siga las instrucciones del software de instalación para instalarlo.

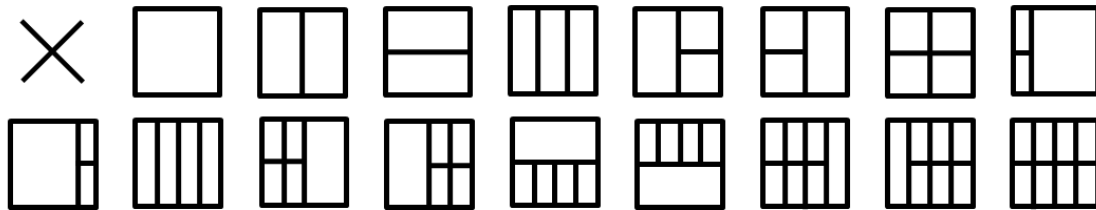

Solucionar problemas

Problema y pregunta	Posibles soluciones
El LED de alimentación no se ilumina	Asegúrese de que el botón de alimentación se encuentra en la posición de encendido (ON) y que el cable de alimentación está correctamente enchufado a una toma de corriente con toma de tierra y al monitor.
No se muestran imágenes en la pantalla	<ul style="list-style-type: none"> ● ¿Está el cable de alimentación correctamente conectado? Compruebe la conexión del cable de alimentación y la fuente de alimentación. ● ¿Está el cable conectado correctamente? (Conectado mediante el cable HDMI) Compruebe la conexión del cable HDMI. (Conectado mediante el cable DP) Compruebe la conexión del cable DP. * La entrada HDMI/DP no está disponible en todos los modelos. ● Si la alimentación está conectada, reinicie el equipo para ver la pantalla inicial (la pantalla de inicio de sesión). Si la pantalla inicial (pantalla de inicio de sesión) aparece, reinicie el equipo en el modo aplicable (modo seguro para Windows 7/8/8.1/10) y, a continuación, cambie la frecuencia de la tarjeta de vídeo. (Consulte la sección Establecer la resolución óptima) Si la pantalla inicial (pantalla de inicio de sesión) no parece, póngase en contacto con el centro de servicio o con su distribuidor. ● ¿Puede ver el mensaje "Entrada no admitida" en la pantalla? Este mensaje aparece cuando la señal procedente de la tarjeta de vídeo supera la resolución y la frecuencia máximas que el monitor puede gestionar correctamente. Ajuste la resolución y frecuencia máximas que el monitor pueda gestionar. ● Asegúrese de que los controladores del monitor AOC están instalados.
La imagen está borrosa y tiene el problema del sombreado fantasma	Ajuste los controles de contraste y brillo. Realice un ajuste automático. Asegúrese de que no está utilizando un alargador o caja de conexiones. Es recomendable conectar el monitor directamente al conector de la tarjeta de salida de vídeo situada en la parte posterior.
La imagen rebota, parpadea o hay un patrón de ondas en ella	Aleje los dispositivos eléctricos que puedan causar interferencias eléctricas todo lo posible del monitor. Utilice la tasa máxima de actualización posible del monitor para la resolución que está utilizando.

<p>El monitor está bloqueado en "Modo Inactivo-activo"</p>	<p>El interruptor de encendido del equipo debe estar en la posición de encendido (ON). La tarjeta de vídeo del equipo debe estar completamente encajada en el zócalo. Asegúrese de que el cable de vídeo del monitor está correctamente conectado al equipo. Revise el cable de vídeo del monitor y asegúrese de que ninguno de sus contactos está doblado. Asegúrese de que el equipo está funcionando pulsando la tecla Bloq. El indicador LED se debe encender o apagar después de presionar la tecla BLOQ MAYÚS.</p>
<p>Falta uno de los colores principales (ROJO, VERDE o AZUL)</p>	<p>Revise el cable de vídeo del monitor y asegúrese de que ninguno de sus contactos está dañado. Asegúrese de que el cable de vídeo del monitor está correctamente conectado al equipo.</p>
<p>La imagen de la pantalla no está centrada o no tiene el tamaño adecuado.</p>	<p>Ajuste la posición horizontal y la posición vertical o pulse el botón de acceso directo (AUTO).</p>
<p>La imagen presenta defectos de color (el blanco no parece blanco)</p>	<p>Ajuste el color RGB o seleccione la temperatura de color que desee.</p>
<p>Alteraciones horizontales o verticales en la pantalla</p>	<p>Utilice el modo de apagado de Windows 7/8/8.1/10 para ajustar las opciones RELOJ y ENFOQUE. Realice un ajuste automático.</p>

Especificaciones

Especificaciones generales

Panel	Nombre del modelo	U2790PQU		
	Sistema de control	LCD TFT a color		
	Tamaño visible de la imagen	27,0 inch, Diagonal de 68,47 cm		
	Tamaño de punto	0,1554 (H) mm x0,1554 (V) mm		
	Vídeo	HDMI analógica & DP analógica		
	Sinc. separada	H/V TTL		
	Pantalla a color	1,07B de colores		
Otros	Velocidad de barrido horizontal	30k ~ 99kHz(HDMI2) 30k ~ 160kHz(HDMI1、DP)		
	Tamaño de barrido horizontal (máximo)	596,736 mm		
	Tasa de barrido vertical	23Hz ~ 80Hz		
	Tamaño de barrido vertical (máximo)	335,664 mm		
	Resolución óptima predeterminada	3840x2160 a 30Hz(HDMI2) 3840x2160 a 60Hz(HDMI1、DP)		
	Plug & Play	VESA DDC2B/CI		
	Conector de entrada	DP / HDMIx2 / USBx2 / Earphone		
	Fuente de alimentación	100-240V~, 50/60Hz		
	Consumo de energía	Típico(Brillo = 90, Contraste = 50)	35W	
		(Brillo = 100, Contraste =100)	≤65W	
de ahorro de energía		≤0.5W		
Off timer (Temporizador de apagado)	0-24 horas			
Características físicas	Tipo de conector	DP / HDMI / USB / Earphone out		
	Tipo de cable de señal	Conectable		
Medio ambiente	Temperatura:	Mientras funciona	0° a 40°C	
		Mientras no funciona	-25° a 55°C	
	Humedad:	Mientras funciona	10% a 85% (sin condensación)	
		Mientras no funciona	5% a 93% (sin condensación)	
	Altitud:	Mientras funciona	0~ 5.000m(0~16.404 ft)	
Mientras no funciona		0~ 12.192m(0~40.000 ft)		

Modos de visualización preconfigurados

Standard (Estándar)	Resolución	Frecuencia horizontal (kHz)	Frecuencia vertical (Hz)
VGA	640x480@60Hz	31.469	59.940
	640x480@72Hz	37.861	72.809
	640x480@75Hz	37.500	75.00
SVGA	800x600@56Hz	35.156	56.250
	800x600@60Hz	37.879	60.317
	800x600@72Hz	48.077	72.188
	800x600@75Hz	46.875	75.000
XGA	1024x768@60Hz	48.363	60.004
	1024x768@70Hz	56.476	70.069
	1024x768@75Hz	60.023	75.029
SXGA	1280x1024@60Hz	63.981	60.020
	1280x1024@75Hz	79.976	75.025
WXGA+	1440x900@60Hz	55.935	59.887
	1440x900@60Hz	55.469	59.901
WSXGA	1680x1050@60Hz	65.290	59.954
	1680x1050@60Hz	64.674	59.883
FHD	1920x1080@60Hz	67.500	60.000
***	1152x864@75Hz	67.500	75.000
	1280x960@60Hz	60.000	60.000
QHD	2560x1440@60Hz	88.787	59.951
UHD	3840x2160@30Hz	67.500	30
UHD	3840x2160@60Hz	135.00	60
IBM MODES			
DOS	640x350@70Hz	31.469	70.087
DOS	720x400@70Hz	31.469	70.087
MAC MODES			
VGA	640x480@67Hz	35.000	66.667
SVGA	832x624@75Hz	49.725	74.551
XGA	1024x768@75Hz	60.241	74.927

Asignaciones de contactos

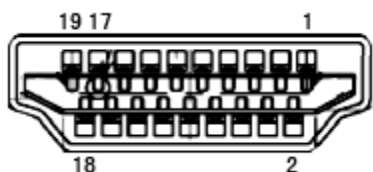

Cable de señal de pantalla en color de 19 contactos

Nº de contacto	Nombre de la señal	Nº de contacto	Nombre de la señal
1	Datos TMDS 2+	11	Protección reloj TMDS
2	Protección Datos 2 TMDS	12	Reloj TMDS
3	Datos TMDS 2	13	CEC
4	Datos TMDS 1+	14	Reservado (S.C. en el dispositivo)
5	Protección de datos TMDS 1	15	SCL
6	Datos TMDS 1	16	SDA
7	Datos TMDS 0+	17	Tierra DDC/CEC
8	Protección Datos 0 TMDS	18	Alimentación de +5 V
9	Datos TMDS 0	19	Detección de conexión en caliente
10	Reloj TMDS +		

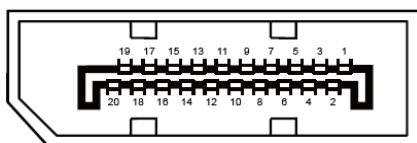

Cable de señal de pantalla en color de 20 contactos

Nº de contacto	Nombre de la señal	Nº de contacto	Nombre de la señal
1	ML_Carril 3 (n)	11	TIERRA
2	TIERRA	12	ML_Carril 0 (p)
3	ML_Carril 3 (p)	13	CONFIG1
4	ML_Carril 2 (n)	14	CONFIG2
5	TIERRA	15	AUX_CH(p)
6	ML_Carril 2 (p)	16	TIERRA
7	ML_Carril 1 (n)	17	AUX_CH(n)
8	TIERRA	18	Detección de conexión en caliente
9	ML_Carril 1 (p)	19	Retorno DP_PWR
10	ML_Carril 0 (n)	20	DP_PWR

Conectar y listo

Función DDC2B Conectar y listo

Este monitor cuenta con las funciones DDC2B VESA según la NORMA DDC VESA. Dicha norma permite al monitor informar al sistema principal de su identidad y, dependiendo del nivel de DDC utilizado, comunicar información adicional sobre sus funciones de visualización.

El DDC2B es un canal de datos bidireccional basado en el símbolo Protocolo I2C. El sistema principal puede solicitar información EDID a través del canal DDC2B.