

AOC

Bruksanvisning för LCD-skärm

Q2790PQE LED-bakgrundsbelysning



HDMI™

www.aoc.com

©2019 AOC. Alla rättigheter förbehållna.

Säkerhet	1
Nationella konventioner	1
Ström	2
Installation	3
Rengöring	4
Övrigt	5
Installation	6
Förpackningens innehåll	6
Montera stativ och fot	7
Justera visningsvinkeln	8
Ansluta bildskärmen	9
Inställning	10
Snabbtangenter	10
OSD Setting (Bildskärmsinställning)	12
Luminance (Luminans)	13
Image Setup (Bildinställning)	14
Color Setup (Färginställning)	15
Picture Boost (Bildförbättring)	16
OSD Setup (Bildskärmsinst.)	17
Extra	18
Exit (Avsluta)	19
LED-indikation	20
Felsökning	21
Specifikationer	22
Allmänna specifikationer	22
Förinställda visningslägen	23
Stifttilldelningar	24
Plug and Play	26

Säkerhet

Nationella konventioner

Följande underavsnitt beskriver de vedertagna benämningar som används i detta dokument.

Anmärkningar, försiktighetsåtgärder och varningar

I denna bruksanvisning kan textavsnitt åtföljas av en ikon och tryckt i fet eller kursiv stil. Dessa textavsnitt är anmärkningar, försiktighetsåtgärder och varningar enligt följande:



OBS! OBS! indikerar viktig information som hjälper dig att använda systemet på ett bättre sätt.





FÖRSIKTIGT! FÖRSIKTIGT indikerar antingen potentiell skada på maskinvara eller dataförlust och beskriver hur du undviker problemet.





WARNING! EN WARNING indikerar eventuell risk för personskada och beskriver hur man undviker problemet. Vissa varningar kan visas med ett annat format och kan inkludera en ikon. I sådana fall visas varningen på grund av nationella föreskrifter.

Ström

 Skärmen ska bara användas från den typ av strömkälla som anges på etiketten. Är du osäker på vilken typ av ström du har i hemmet, kontakta en lokal försäljare eller elleverantör.

 Skärmen är utrustad med en jordad trestiftskontakt, en kontakt med ett tredje (jordat) stift. Kontakten passar bara i jordade vägguttag som en säkerhetsfunktion. Om uttaget inte kan ta en kontakt med tre ledningar, måste en elektriker installera ett passande uttag, eller använd en adapter för att jorda produkter riktigt. Motarbeta inte syftet med den jordade kontakten.

 Dra ut kontakten vid åskväder eller när den inte ska användas under en längre tid. Det skyddar skärmen från skador under spänningssprång.

 Överbelasta inte eluttagslister och förlängningssladdar. Överbelastning kan resultera i brand eller elektriska stötar.

 För att säkerställa tillfredställande funktion, ska skärmen bara användas med UL-listade datorer som har korrekt konfigurerade mottagare som är markerade mellan 100-240 V, min. 5 A.

 Vägguttaget ska installeras intill utrustningen och ska vara lättåtkomligt.

 Endast för användning med medföljande strömadapter

Tillverkare: TPV ELECTRONICS (FUJIAN) CO., LTD. Modell: ADPC2090

Installation

! Placera inte bildskärmen på instabila vagnar, stativ, fästen eller bord. Faller bildskärmen kan den skada en person och orsaka allvarlig skada på produkten. Använd endast vagnar, stativ, fästen eller bord som rekommenderas av tillverkaren eller säljs tillsammans med denna produkt. Följ tillverkarens anvisningar vid installation och använd monteringsstillbehör som rekommenderas av tillverkaren. Står produkten på en vagn ska dessa flyttas försiktigt.

! För aldrig in föremål i spåret i bildskärmens hölje. Det kan skada kretsarna och orsaka brand eller elektriska stötar. Spill aldrig vätska på bildskärmen.

! Placera aldrig produktens framsida på golvet.

! Om skärmen monteras på en vägg eller hylla, använd en sats som godkänts av tillverkaren och följ anvisningarna på satsen.

! Lämna plats runt bildskärmen enligt nedan. Annars är ventilationen otillräcklig och överhettning kan därför orsaka brand eller skada på bildskärmen.

Nedan visas det rekommenderade ventilationsområdet runt bildskärmen när den installerats på vägg eller stativet:

Installation med stativ

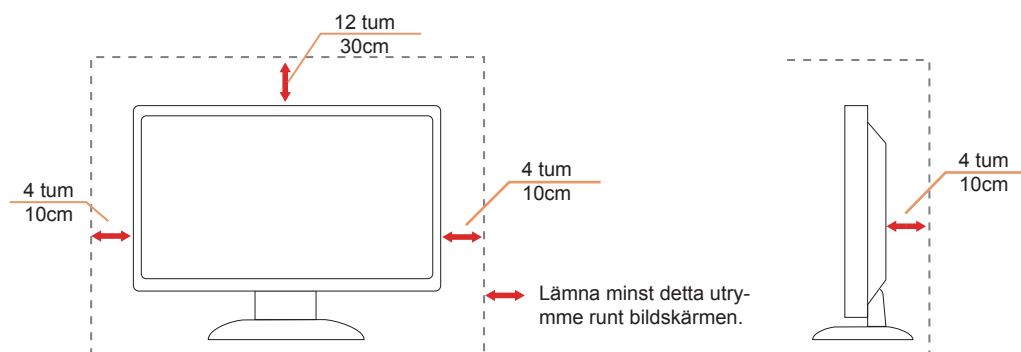

Rengöring

⚠ Rengör höljet regelbundet med en trasa. Använd ett mildt rengöringsmedel på fläckar i stället för starka rengöringsmedel som fräter på produktens hölje.

⚠ Var försiktig när du rengör så att inte rengöringsmedel kommer in i produkten. Rengöringstrasan får inte vara grov så att den repar skärmens yta.

⚠ Dra ur elsladden innan produkten rengörs.



Övrigt

 Om produkten avger en stark lukt, ljud eller rök, ta OMEDELBART ut nätkabeln ur vägguttaget och kontakta ett servicecenter.

 Kontrollera att ventilationsöppningarna inte blockeras av ett bord eller en gardin.

 Utsätt inte LCD-skärmen för kraftiga vibrationer eller slag under drift.

 Slå inte på och tappa inte bildskärmen under drift eller transport.

Installation

Förpackningens innehåll

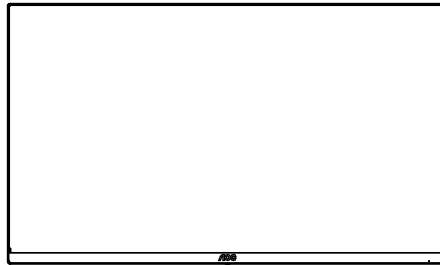

★

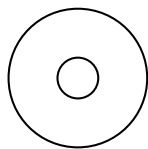

CD-bruksanvining

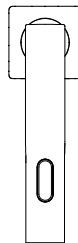

Stativ

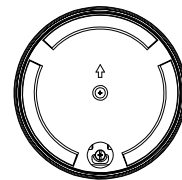

Fot



Elkabel

★



HDMI-kabel

★



DP-kabel

★



VGA-kabel

★



USB-kabel

★



AUDIO kabel

★ Inte alla signalkablar (HDMI, DP, VGA, USB, AUDIO) medföljer i alla länder och regioner. Kontrollera med den lokala försäljaren eller AOC:s avdelningskontor för bekräftelse.

Montera stativ och fot

Montera eller ta bort stativet enligt stegen nedan.

Installera:

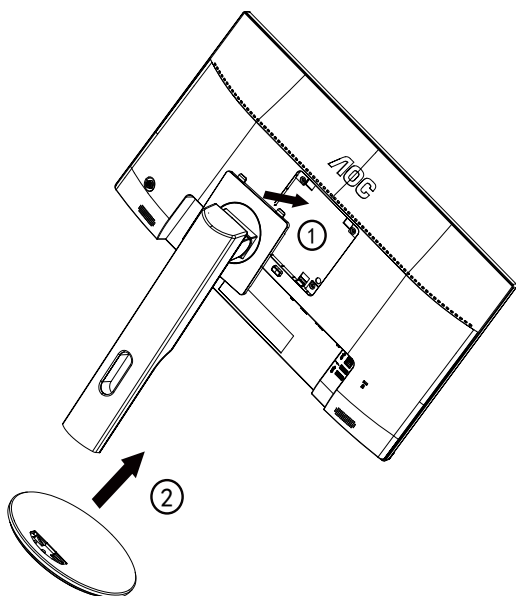

Ta bort:

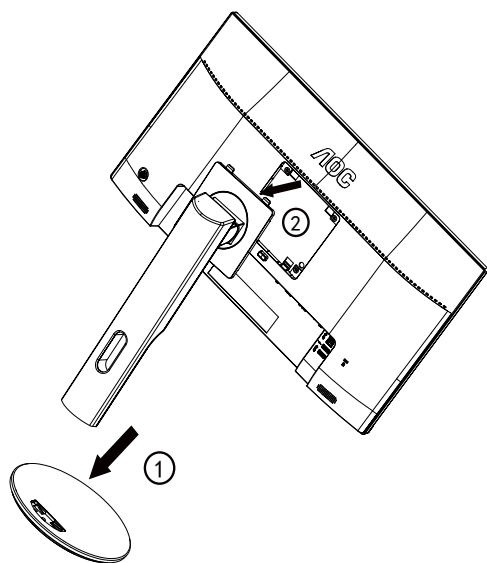

Justera visningsvinkeln

För bästa bild rekommenderar vi att du tittar på hela bildskärmen rakt framifrån och sedan justerar skärmens vinkel efter egen smak.

Håll stativet så att bildskärmen inte välter när du ändrar vinkeln.

Du kan justera bildskärmen enligt nedan:

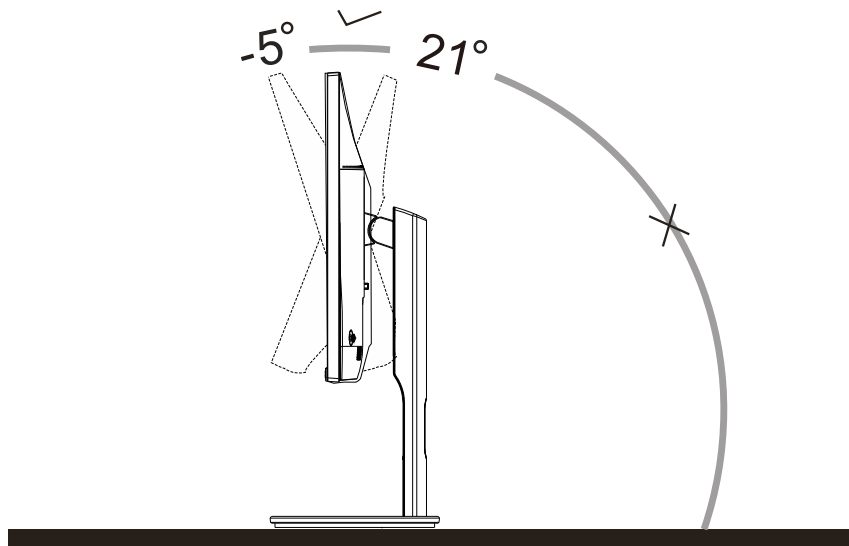

OBS!

Rör inte vid LCD-skärmen när du ändrar vinkeln. Den kan skadas eller brytas.

Ansluta bildskärmen

Kabelanslutningar på bildskärmens och datorns baksida:

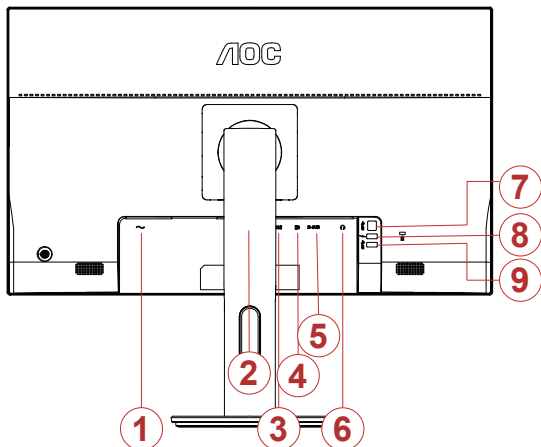

1. DC strömingång
2. HDMI 1
3. HDMI 2
4. DP
5. Analog (D-Sub 15-Pin VGA cable)
6. Hörlurar
7. USB upstream
8. USB snabbbladdande
9. USB

Anslutning till dator

1. Anslut strömkabeln till baksidan av bildskärmen ordentligt.
2. Stäng av datorn och lossa dess nätkabel.
3. Anslut bildskärmens signalkabel till bildanslutningskontakten på baksidan av datorn.
4. Koppla in datorns och bildskärmens strömkabel i ett eluttag.
5. Slå på datorn och bildskärmen.

Om bildskärmen visar en bild, är installationen klar. Visas ingen bild, se felsökningen.

För att skydda utrustningen ska datorn och LCD-skärmen alltid stängas av före anslutning.

Inställning

Snabbtangenter

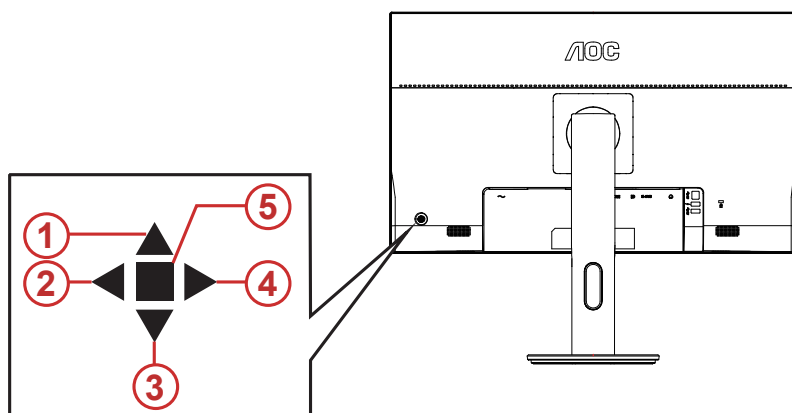

1	Källa/Auto/Avsluta
2	Clear Vision (Klar visning)
3	ECO
4	Bildförhållande/Volume
5	Meny/Enter/ Ström

Ström/Meny/Enter

Tryck på Ström-knappen för att slå på bildskärmen.

När ingen skärmmeny visas, tryck för att visa skärmmenyn eller bekräfta ditt val. Tryck i cirka 2 sekunder för att stänga av bildskärmen.

Bildförhållande /Volume /höger

När det inte syns någon OSD (Skärmmeny), tryck på volymknappen för att aktivera volymjusteringen. Tryck på vänster eller höger för att justera volymen (endast för modeller med högtalare).

När det inte finns OSD, tryck höger kontinuerligt för att ändra eller storbilsproportionen. (Om produktens skärmstorlek är eller ingångssignalens upplösning är storbilsformat, är genvägen satt ut stånd för justering).

ECO

När ingen skärmmeny (OSD) visas, tryck på "höger" knapp för att aktivera kontrollen av LED-belysningseffekter.

Källa/Auto/Avsluta

När skärmmenyn (OSD) är stängd fungerar knappen Källa/Auto/AvslutaSource (Källa) som snabbknapp för källan.

När skärmmenyn (OSD) är stängd, tryck ner knappen Källa/Auto/Avsluta i cirka 2 sekunder för att utföra en automatisk konfiguration (endast för modeller med D-Sub).

Clear Vision

1. När ingen skärmeny visas, tryck på “◀“-knappen för att aktivera Klar visning.
2. Använd knapparna “◀“ eller “▶“ för att välja mellan inställningarna weak (svag), medium, strong (stark) eller off (av). Standardinställningen är alltid “off” (av).

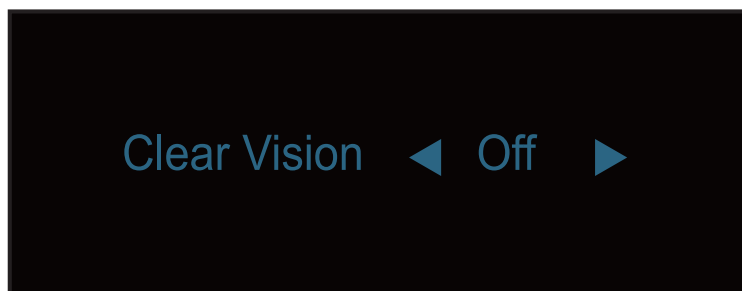

3. Håll ner “◀“-knappen i fem sekunder för att aktivera Klar visning demo, meddelandet “Clear Vision Demo: on” (Klar visning demo: på) visas på skärmen i fem sekunder. Tryck på Menu- eller Exit-knappen, meddelandet försvinner. Tryck och håll ned “◀“-knappen i 5 sekunder igen så stängs Klar visning-demo av.

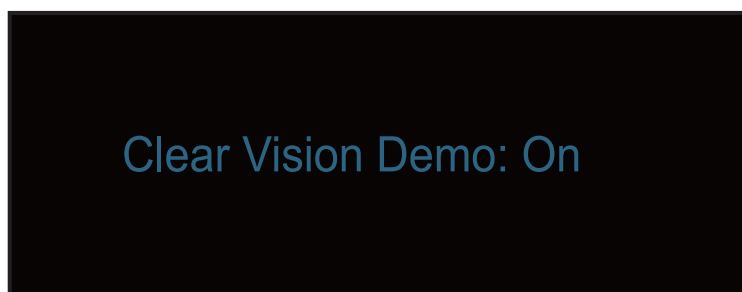

Klar visning-funktionen ger den bästa bildupplevelsen genom att konvertera suddiga bilder med låg upplösning till klara och levande bilder.

OSD Setting (Bildskärmsinställning)

Grundläggande och enkel instruktion om kontrollknapparna.

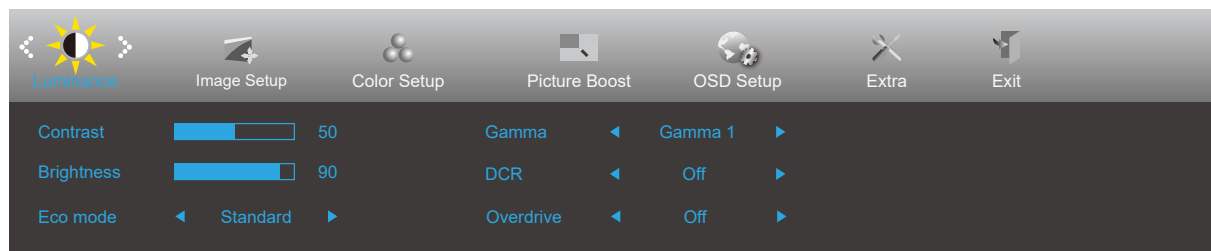

- 1). Tryck på MENY-knappen för att aktivera skärmmeny-fönstret.
- 2). Tryck Left (vänster) eller Right (höger) för att navigera igenom funktionerna. När önskad funktion har markrats, tryck på knappen MENU (Meny) för att aktivera den. Tryck Left (vänster) eller Right (höger) för att navigera igenom funktionerna i undermenyn. När önskad funktion har markerats, tryck på MENY-knappen för att aktivera den.
- 3). Tryck Left (vänster) eller Right (höger) för att ändra inställningarna för den valda funktionen. Tryck på AUTO-knappen för att avsluta. Om du vill justera någon annan funktion, upprepa steg 2-3.
- 4). Låsfunktion för bildskärmsinställning: För att låsa bildskärmsinställningen, håll MENU (MENY)-knappen intryckt medan bildskärmen är avstängd och tryck därefter på strömbrytaren för att sätta på bildskärmen. För att låsa upp bildskärmsinställningen - håll MENU (MENY)-knappen intryckt medan bildskärmen är avstängd och tryck därefter på strömbrytaren för att sätta på bildskärmen.

OBS!

- 1). Om produkten enbart har en signalingång, är alternativet "Input Select" (Val av ingång) inaktiverat.
- 2). Endast ett alternativ kan vara aktiverat för de fyra lägena ECO (förutom standardläge), DCR, DCB och Picture Boost (Bildförbättring).

Luminance (Luminans)

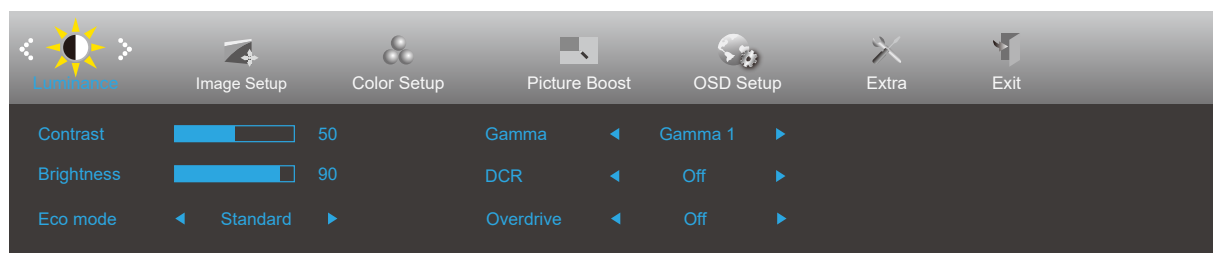









	Contrast (Kontrast)	0-100		Kontrast från digitalt register.
	Brightness (Ljusstyrka)	0-100		Justering av bakgrundsbelysning
	Eco mode (Sparläge)	Standard	<input checked="" type="checkbox"/>	Standardläge
		Text		Textläge
		Internet		Internetläge
		Game (Spel)		Spelläge
		Movie (Film)		Filmläge
		Sports (Sport)		Sportläge
		Reading		Reading Mode
	Gamma	Gamma1	Justera till Gamma 1	
		Gamma2	Justera till Gamma 2	
		Gamma3	Justera till Gamma 3	
	DCR	Off (Av)		Avaktivera dynamiskt kontrastförhållande
		On (På)		Aktivera dynamiskt kontrastförhållande
	OverDrive	Weak (Svag)	Justera svarstiden.	
		Medium (Medel)		
		Strong (Stark)		
Off (Av)				

Image Setup (Bildinställning)



	Clock (Klocka)	0-100	Justera bildklockan för att minska störning med vertikala linjer.
	Phase (Fokus)	0-100	Justera bildfokus för att minska störning med horisontella linjer.
	Sharpness (Skärpa)	0-100	Justera bildens skärpa.
	H. Position (Position-H)	0-100	Justera bildens horisontella läge.
	V. Position (Position-V)	0-100	Justera bildens vertikala läge.

Color Setup (Färginställning)

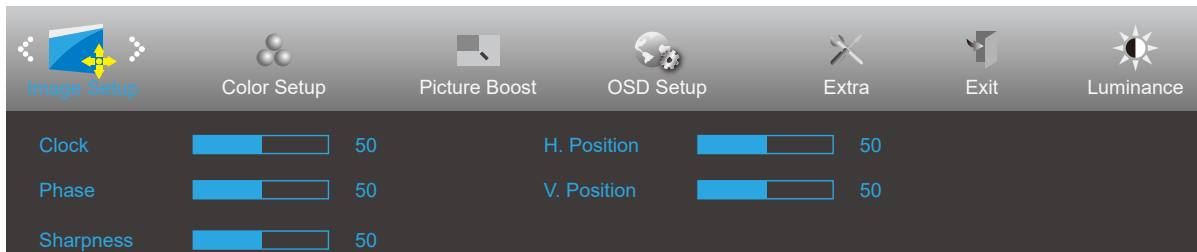
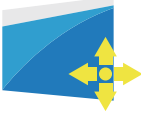
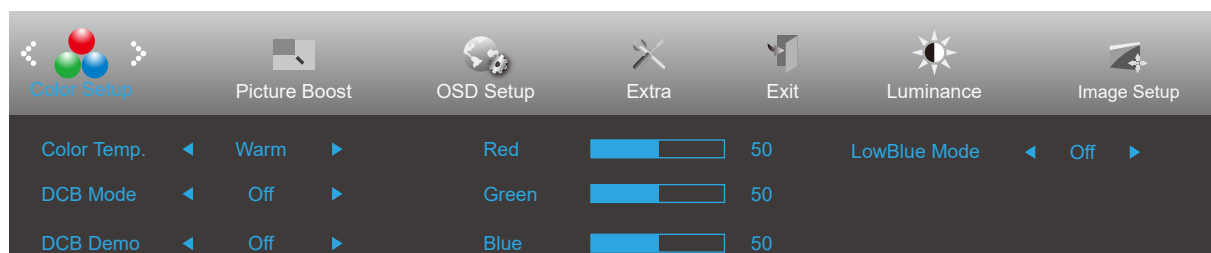

	Color Temp. (Färg)	Warm (Varm)		Återkalla varm färg från EEPROM.
		Normal		Återkalla normal färg från EEPROM.
		Cool (Kall)		Återkalla kall färg från EEPROM.
		sRGB		Återkalla sRGB-färg från EEPROM.
		User (Användare)	Red (Röd)	
	Green (Grön)			Grön förstärkning från Digital-register.
	Blue (Blå)			Blå förstärkning från Digital-register
	DCB Mode (DCB- läge)	Full Enhance (Full Förbättring)	på eller av	Inaktivera eller aktivera läget Full förbättring
		Nature Skin (Naturlig hud)	på eller av	Inaktivera eller aktivera läget Naturlig hud
		Green Field (Gröna fält)	på eller av	Inaktivera eller aktivera läget Gröna fält
		Sky-blue (Himmelsblå)	på eller av	Inaktivera eller aktivera läget Himmelsblå
		AutoDetect (Autoavkänning)	på eller av	Inaktivera eller aktivera läget Autoavkänning.
		OFF	på eller av	Inaktivera eller aktivera läget OFF.
	DCB Demo		På eller av	Avaktivera eller aktivera Demo
	Red (Röd)		0-100	Röd förstärkning från Digital-register.
Green (Grön)		0-100	Grön förstärkning från Digital-register.	
Blue (Blå)		0-100	Blå förstärkning från Digital-register.	
LowBlue Mode (LowBlue-läge)	Multimedia (Multimedia)		Minskar den blå ljusvågen genom att kontrollera färgtemperaturen.	
	Internet (Internet)			
	Office (Kontor)			
	Reading (Läser)			
	Off (Av)			

Picture Boost (Bildförbättring)

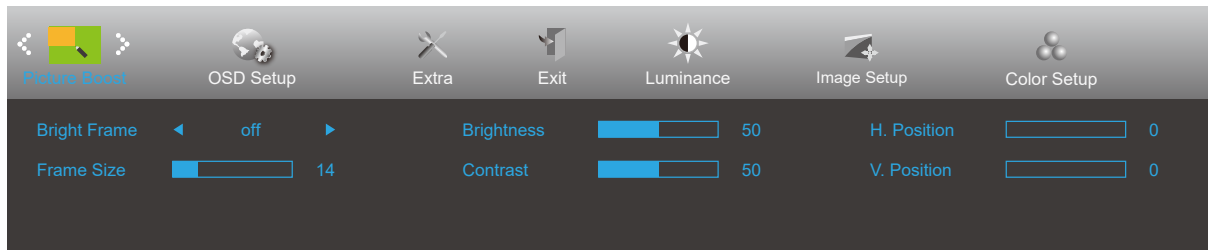

	Bright Frame (Ljus ruta)	på eller av	Aktivera eller avaktivera Ljus ram
	Frame Size (Bildstorlek)	14-100	Justera ramens storlek
	Brightness (Ljusstyrka)	0-100	Justera ramens ljusstyrka
	Contrast (Kontrast)	0-100	Justera ramens kontrast
	H. Position (Position-H)	0-100	Justera ramens horisontella läge
	V. Position (Position-V)	0-100	Justera ramens vertikala läge

OBS!

Justera ljusstyrka, kontrast och läge för Ljus ram, för ett bättre visning.

OSD Setup (Bildskärmsinst.)

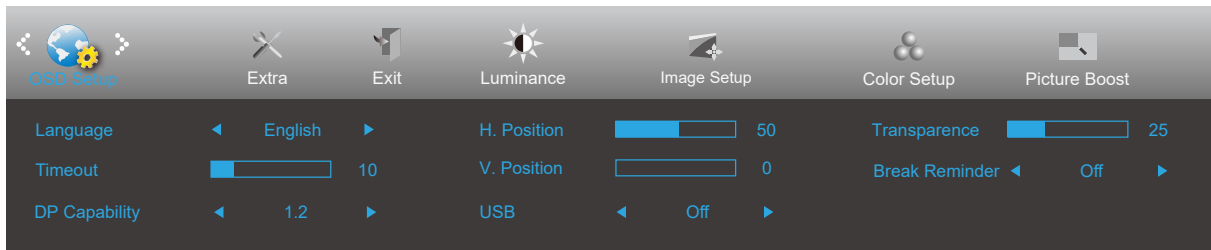

	Language (Språk)		Välj bildskärmsspråk
	Timeout	5-120	Justera bildskärmens timeout
	H. Position (Position-H)	0-100	Justera skärmenens horisontella läge
	V. Position (Position-V)	0-100	Justera skärmenens vertikala läge
	Transparence (Transparens)	0-100	Justera bildskärmens transparens
	Break Reminder (Pauspåminnelse)	på eller av	Påminnelse om rast om användaren arbetar kontinuerligt i mer än 1 timme
	DP Capability (DP-kapacitet)	1.1/1.2	Observera att endast DP1.2 stöder funktionen freesync
	USB-laddning	på/av	USB-laddning På/Av

Extra

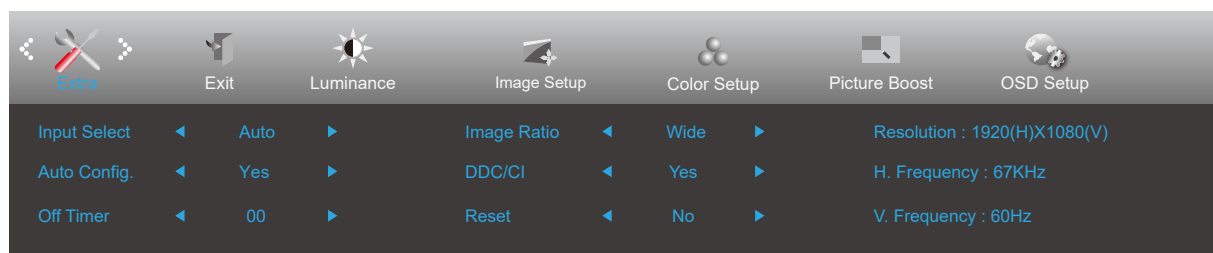

	Input Select (Välj Inmatning)	AUTO/D-SUB/HDMI1/HDMI2/DP	Välj insignalkälla
	Auto Config. (Automatisk konfiguration)	ja eller nej	Justera automatiskt bilden till standard.
	Off timer (Avstängningstimer)	0-24 timmar	Välj avstängningstid
	Image Ratio (Bildförhållande)	Wide (Bred) / 4:3 / 1:1 / Movie1/ Movie2	Välj bildförhållande för visning.
	DDC/CI	ja eller nej	Slå PÅ/AV DDC/CI-support
	Reset (Återställ)	ja/ENERGY STAR® eller nej	Återställ menyn till standard ENERGY STAR® tillgänglig för utvalda modeller.

Exit (Avsluta)

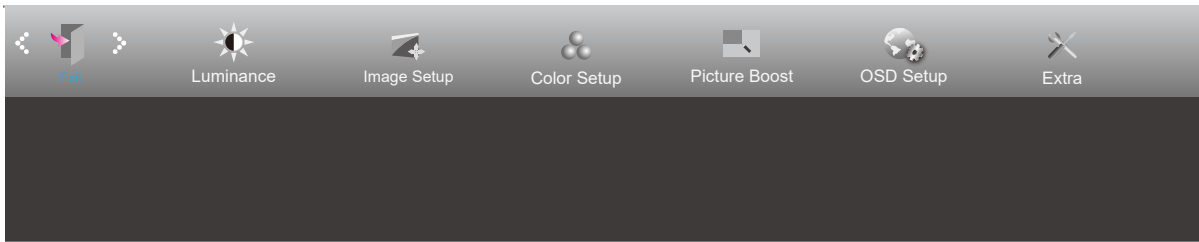

	Exit (Avsluta)		Avsluta huvudskärmen.
---	----------------	--	-----------------------

LED-indikation

Status	LED-lampans färg
Fullt strömläge	Vit
Aktiv avstängning	Orange

Felsökning

Problem och fråga	Möjliga lösningar
Ström-LED är inte PÅ	Kontrollera att strömbrytaren är PÅ och att elsladden är rätt isatt i ett jordat uttag och i bildskärmen.
Inga bilder på skärmen	<ul style="list-style-type: none"> • Är strömkabeln korrekt ansluten? Kontrollera att elsladdens anslutning och strömtillförseln. • Är kabeln riktigt isatt? (Ansluten via D-SUB-kabel) Kontrollera D-SUB-kabelns anslutning. (Ansluten via HDMI-kabel) Kontrollera HDMI-kabelns anslutning. (Ansluten via DP-kabel) Kontrollera DP-kabelns anslutning. * HDMI/DP-ingång är inte tillgängligt för alla modeller. • Om strömmen är påslagen, starta om datorn för att se startskärmen (inloggningsskärmen). Om startskärmen (inloggningsskärmen) visas, starta upp datorn i ett lämpligt läge (säkert läge för Windows 7/8/10) och ändra sedan grafikkortets frekvens. (Se Ställa in optimal upplösning) Om startskärmen (inloggningsskärmen) inte visas, kontakta ett servicecenter eller din återförsäljare. • Visas "Inmatning stöds inte" på skärmen? Detta meddelande visas när signalen från grafikkortet är högre än den maximala upplösning och frekvens som bildskärmen kan hantera. Justera maximal upplösning och frekvens till ett värde som bildskärmen kan hantera. • Kontrollera att drivrutinerna för AOC:s bildskärmar har installerats.
Suddig bild och problem med skuggbilder	Ställ in kontrast- och ljusstyrkekontrollerna. Tryck på autojustera. Kontrollera att du inte använder en förlängningssladd eller kopplingsdosa. Vi rekommenderar att du ansluter bildskärmen direkt till videokortets utgångskontakt på baksidan.
Bilden studsar, flimrar eller vågmönster uppträder på bilden	Flytta elektriska apparater som kan orsaka elektriska störningar så långt bort från bildskärmen som möjligt. Använd den högsta uppdateringsintervall din bildskärm klarar med den upplösning du använder.
Bildskärmen har fastnat i aktivt Av-läge"	Datorns strömbrytare kan inte sättas i PÅ-läge. Datorns videokort ska passa exakt i öppningen. Kontrollera att bildskärmens videokortkabel sitter ordentligt i datorn. Kontrollera bildskärmens vidokabel och se till att inga stift är böjda. Kontrollera att datorn fungerar genom att trycka på CAPS LOCK-tangenten på tangentbordet samtidigt som du tittar på LED-indikationen för CAPS LOCK. LED-indikationen ska TÄNDAS eller SLÄCKAS när du tryckt på CAPS LOCK-tangenten.
Någon av grundfärgerna saknas (RÖD, GRÖN eller BLÅ)	Kontrollera bildskärmens vidokabel och se till att inga stift är skadat. Kontrollera att bildskärmens videokortkabel sitter ordentligt i datorn.
Skärmbilden är inte centrerad eller har fel storlek	Justera Position-H och Position-V eller tryck på snabbknappen (AUTO).
Bilden har färgmissar (vit ser inte vit ut)	Justera RGB-färg eller välj önskad färg.
Horisontella eller vertikala störningar på skärmen	Använd Windows 7/8/10 avstängningsläge för att justera KLOCKA och FOKUS. Tryck för att autojustera.
Reglering och service	Se reglerings- och serviceinformation som finns i CD-handboken eller www.aoc.com (för att hitta modellen du köper i ditt land och för att hitta information om reglerings- och serviceinformation på support-sidan).

Specifikationer

Allmänna specifikationer

Panel	Modellnamn	Q2790PQE		
	Skärmtyp	TFT LCD-färgskärm		
	Visningsyta	68,6 cm diagonalt		
	Pixeltäthet	0.2331mm (H) × 0.2331mm (V)		
	Separat synk.	H/V TTL		
	Display Color (Färgvisning)	16,7 miljoner färger		
Övrigt	Horisontell frekvens	30~99KHz		
	Horisontell skärmstorlek (maximal)	596.736mm		
	Vertikal frekvens	50Hz~76Hz		
	Vertikal skärmstorlek (maximal)	335.664mm		
	Optimal förinställd upplösning	1920x1080@60Hz(VGA)		
	Max resolution	2560x1440@60Hz(HDMI, DP)		
	Plug & Play	VESA DDC2B/CI		
	Strömkälla	100-240V~,50/60Hz		
	Effektförbrukning	Typisk (standard ljusstyrka och kontrast)	27W	
Max. (ljusstyrka = 100, kontrast = 100)		≤ 54W		
Energisparläge		≤0.5W		
Fysiska egenskaper	Anslutningstyp	VGA/ HDMI/ DP/ Hörlursuttag		
	Signalkabeltyp	Borttagbar		
Miljö	Temperatur	Drift	0°~ 40°	
		Ur drift	-25°~ 55°	
	Luftfuktighet	Drift	10 ~ 85 % (utan kondens)	
		Ur drift	5 % ~ 93% (utan kondens)	
	Höjd	Drift	0 - 5 000 m (0 – 16404 fot)	
		Ur drift	0 - 12 192 m (0 – 40000 fot)	

Förinställda visningslägen

STANDARD	UPPLÖSNING	HORISONTELL FREKVENNS (KHZ)	VERTIKAL FREKVENNS (Hz)
VGA	640x480@60Hz	31.469	59.94
	640x480@72Hz	37.861	72.809
	640x480@75Hz	37.5	75
MAC MODES VGA	640x480@67Hz	35	66.667
IBM MODE	720x400@70Hz	31.469	70.087
SVGA	800x600@56Hz	35.156	56.25
	800x600@60Hz	37.879	60.317
	800x600@72Hz	48.077	72.188
	800x600@75Hz	46.875	75
MAC MIDE SVGA	835 x 624@75Hz	49.725	74.5
XGA	1024x768@60Hz	48.363	60.004
	1024x768@70Hz	56.476	70.069
	1024x768@75Hz	60.023	75.029
SXGA	1280x1024@60Hz	63.981	60.02
	1280x1024@75Hz	79.976	75.025
WSXG	1280x720@60HZ	45	60
	1280x960@60HZ	60	60
WXGA+	1440x900@60Hz	55.935	59.876
WSXGA+	1680x1050@60Hz	65.29	59.954
FHD	1920x1080@60Hz	67.5	60
QHD	2560*1440@60Hz	88.787	59.951

Stifttilldelningar



Stift nr.	Signalnamn	Stift nr.	Signalnamn	Stift nr.	Signalnamn
1.	TMDS Data 2+	9.	TMDS-data 0-	17.	DDC/CEC jord
2.	TMDS Data 2 skärm	10.	TMDS-klocka +	18.	+5V ström
3.	TMDS-data 2-	11.	TMDS klockskärm	19.	Hot Plug-detektering
4.	TMDS Data 1+	12.	TMDS-klocka -		
5.	TMDS Data 1 skärm	13.	CEC		
6.	TMDS-data 1-	14.	Reserverad (N.C. på enhet)		
7.	TMDS Data 0+	15.	SCL		
8.	TMDS Data 0 skärm	16.	SDA		

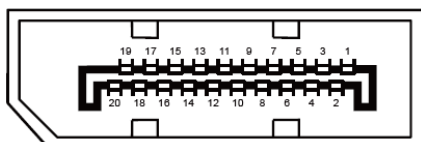

20-stift signalkabel för färgdisplay

Stiftnr.	Signalnamn	Stiftnr.	Signalnamn
1	ML_Lane 3 (n)	11	GND
2	GND	12	ML_Lane 0 (p)
3	ML_Lane 3 (p)	13	CONFIG1
4	ML_Lane 2 (n)	14	CONFIG2
5	GND	15	AUX_CH(p)
6	ML_Lane 2 (p)	16	GND
7	ML_Lane 1 (n)	17	AUX_CH(n)
8	GND	18	Hot Plug-detektering
9	ML_Lane 1 (p)	19	Retur DP_PWR
10	ML_Lane 0 (n)	20	DP_PWR

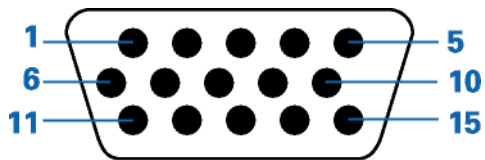

15-stift signalkabel för färgdisplay

PIN-nummer	Översikt av signalkabelns 15 stift	PIN-nummer	Översikt av signalkabelns 15 stift
1	Video-röd	9	+5V
2	Video-grön	10	Jord
3	Video-blå	11	N.C.
4	N.C.	12	DDC-seriella data
5	Detektera sladd	13	H-synk
6	GND-R	14	V-synk
7	GND-G	15	DDC-seriell klocka
8	GND-B		

Plug and Play

Plug & Play DDC2B-funktion

Denna bildskärm har VESA DDC2B-kapacitet i enlighet med VESA DDC STANDARD. Den ger bildskärmen möjlighet att informera värdsystemet om sin identitet och, beroende på vilken DDC-nivå som används, kommunicera ytterligare information om visningsmöjligheterna.

DDC2B är en tvåvägs datakanal som baseras på I2C-protokollet. Värden kan begära EDID-information över DDC2B-kanalen.

