

# AOC

## Navodila za uporabo LCD-monitorja

**Q2790PQE** Osvetlitev ozadja LED



**HDMI**™

[www.aoc.com](http://www.aoc.com)

©2019 AOC. Vse pravice pridržane.

Varnost .....	1
Dogovorjene oznake .....	1
Napajanje .....	2
Namestitvev .....	3
Čiščenje .....	4
Drugo .....	5
Nastavitev .....	6
Vsebina paketa .....	6
Namestitvev stojala in podstavka .....	7
Prilagajanje zornega kota .....	8
Priklop monitorja .....	9
Prilagajanje .....	10
Hitre tipke .....	10
OSD Setting (Nastavitve OSD) .....	12
Luminance (Svetilnost) .....	13
Image Setup (Nastavitev slike) .....	14
Color Setup (Nastavitev barv) .....	15
Picture Boost (Ojačitev slike) .....	16
OSD Setup (Nastavitve OSD) .....	17
Extra (Dodatno) .....	18
Exit (Izhod) .....	19
Indikator LED .....	20
Odpravljanje težav .....	21
Specifikacije .....	23
Splošne specifikacije .....	23
Prednastavljeni načini zaslona .....	24
Določitve nožic .....	25
Plug and Play .....	27

# Varnost

## Dogovorjene oznake

Naslednja podpoglavja opisujejo dogovorjene oznake, uporabljene v tem dokumentu.

### Opombe, svarila in opozorila

V priročniku so nekateri deli besedil opremljeni z ikono in natisnjeni odebeljeno ali ležeče. Ti deli so opombe, svarila in opozorila in se uporabljajo, kot sledi:



**OPOMBA:** OPOMBA označuje pomembne informacije, ki vam pomagajo bolje uporabljati vaš računalniški sistem.





**POZOR:** POZOR označuje možnost poškodbe strojne opreme ali izgubo podatkov in vam svetuje, kako se težavi izogniti.





**OPOZORILO:** OPOZORILO označuje nevarnost telesne poškodbe in navaja, kako preprečite težavo. Nekatera opozorila so lahko prikazana v drugačnih oblikah brez ikone. V takšnih primerih je predstavitev opozorila določena s strani regulativnega organa.

## Napajanje

 Monitor lahko priklopite le na vir napajanja, ki je označen na nalepki. Če niste prepričani o vrsti električnega napajanja doma, se posvetujte s trgovcem ali z lokalnim dobaviteljem električne energije.

 Monitor je opremljen s tripolnim ozemljenim vtičem, takšnim, ki ima na voljo tudi tretji (ozemljitvenim) pol. Ta vtič se prilega samo v ozemljeno električno vtičnico. To je varnostna funkcija. Če v obstoječo vtičnico ni mogoče vstaviti tripolnega vtiča, naj vam električar namesti pravilno vtičnico, ali pa za varno ozemljitev naprave uporabite adapter. Ne poskušajte zaobiti varnostne funkcije ozemljenega vtiča.

 V primeru nevihte ali če naprave dlje časa ne boste uporabljali, jo izključite iz napajanja. Monitor boste s tem zaščitili pred poškodbami zaradi napetostnih nihanj.

 Ne preobremenjujte razdelilnikov in podaljškov. Preobremenitev lahko povzroči požar ali električni udar.

 Za zagotavljanje zadovoljivega delovanja, monitor uporabljajte le skupaj UL predpisanimi računalniki, ki imajo primerno konfiguriran sprejemnik, označen med 100–240 izmeničnega toka, najmanj 5 A.

 Stenska vtičnica naj bo nameščena blizu opreme in lahko dosegljiva.

 Uporabljati smete le priloženi napajalni pretvornik  
Proizvajalci: TPV ELECTRONICS(FUJIAN) CO., LTD model: ADPC2090

# Namestitev

**!** Monitorja ne postavljajte na nestabilno držalo, stojalo, konzolo ali mozo. Če monitor pade, lahko poškoduje osebo in povzroči resno škodo na izdelku. Uporabite samo držala, stojala, konzole oziroma mize, ki jih priporoča proizvajalec ali pa so priloženi izdelku. Pri nameščanju izdelka sledite navodilom proizvajalca in uporabljajte le namestitvene dodatke, ki jih priporoča proizvajalec. Izdelek na stojalu je treba premikati zelo pazljivo.

**!** V režo monitorjevega ohišja ne potiskajte nobenih predmetov. To lahko poškoduje električne dele, kar povzroči požar ali električni udar. Po monitorju nikoli ne polivajte tekočin.

**!** Sprednje strani monitorja ne polagajte na tla.

**!** Če želite monitor namestiti na steno ali postaviti na polico, uporabite odobreni montažni pribor in sledite navodilom proizvajalca za montažo.

**!** Okoli monitorja pustite nekaj prostora, kot je prikazano spodaj. V nasprotnem primeru je lahko kroženje zraka nezadostno, zato lahko pregrevanje povzroči požar ali poškodbe na monitorju.

Spodaj so prikazana priporočena prezračevalna območja okoli monitorja, če je ta nameščen na steno ali stojalo:

## Namestitev na stojalo

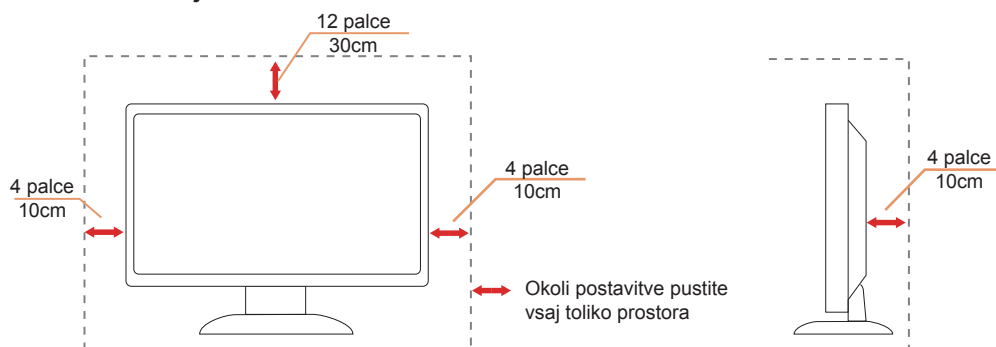

# Čiščenje

**!** Ohišje redno čistite s krpo. Za odstranjevanje madežev lahko uporabite blag detergent, ne uporabljajte pa močnih detergentov, saj ti lahko razžrejo ohišje izdelka.

**!** Pri čiščenju pazite, da detergent ne bo kapljal v notranjost izdelka. Čistilna krpa naj ne bo pregroba, saj bo sicer opraskala površino zaslona.

**!** Pred čiščenjem izdelka odklopite napajalni kabel.



## Drugo

 Če iz izdelka prihaja čuden vonj, zvok ali dim, TAKOJ odklopite napajalni kabel in stopite v stik s servisnim centrom.

 Prepričajte se, da kakšna miza ali zavesa ne ovira prezračevalnih odprtín.

 Med delovanjem LCD-monitor ne sme biti izpostavljen večjim vibracijam oziroma močnim udarcem.

 Med njegovim delovanjem oziroma transportom, pazite, da monitorja ne izpostavljate udarcem oziroma padcem.

# Nastavitev

## Vsebina paketa

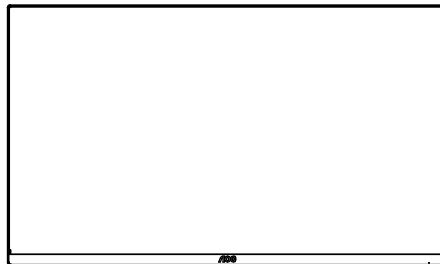

\*

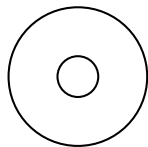

Navodila na CD-ju

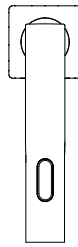

Stojalo

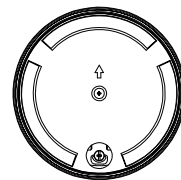

Podstavek



Napajalni kabel

\*



Kabel HDMI

\*



Kabel DP

\*



Kabel VGA

\*



Kabel USB

\*



AUDIO kabel

\* Za vse države in regije ne bodo na voljo vsi signalni kabli (HDMI, DP, VGA, USB, AUDIO). Za podrobnosti se obrnite na lokalnega trgovca ali podružnico AOC.



# Namestitev stojala in podstavka

Ko nameščate ali snemate stojalo, sledite spodaj opisanim korakom.

Namestitev:

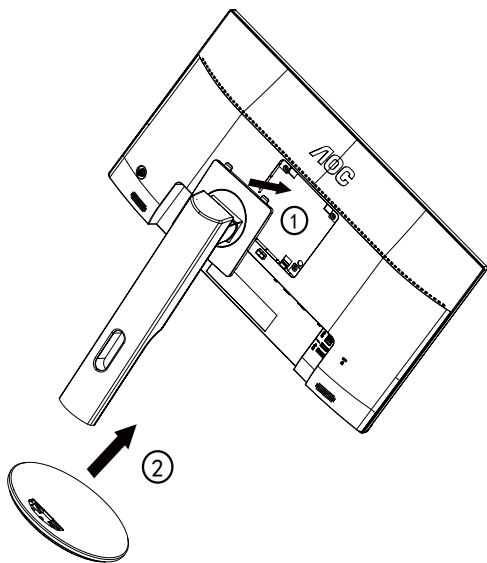

Odstranitev:

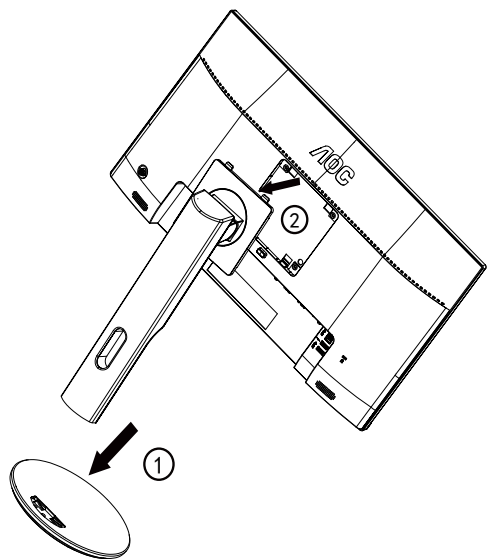

## Prilagajanje zornega kota

Za najboljši ogled priporočamo, da monitor gledate pod pravim kotom, nato pa ga nastavite na zorni kot po svoji izbiri. Med prilagajanjem zornega kota stojalo držite, da boste preprečili padec monitorja. Monitor lahko prilagodite tako, kot je prikazano na spodnji sliki:

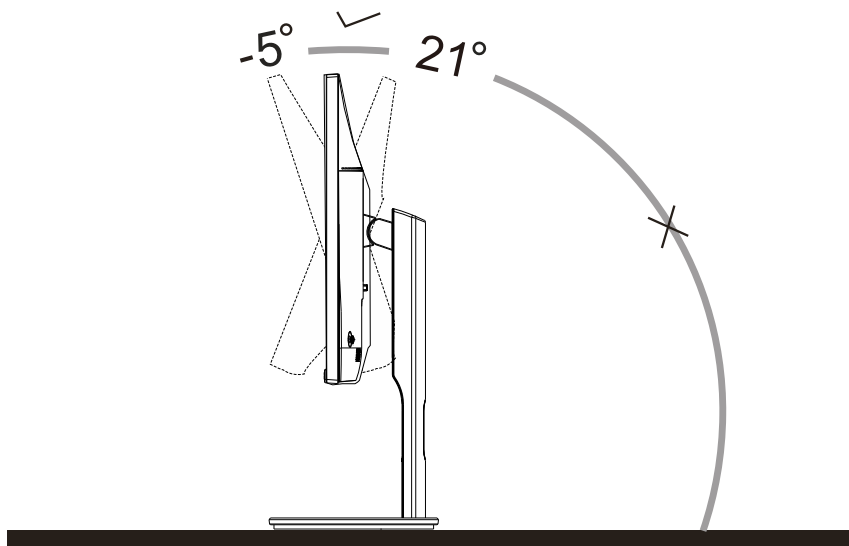

### OPOMBA:

Med spreminjanjem kota se ne dotikajte LCD zaslona. Tako LCD zaslona ne boste poškodovali oziroma zlomili.

# Priklop monitorja

Kabelski priključki na zadnji strani monitorja in računalnika:

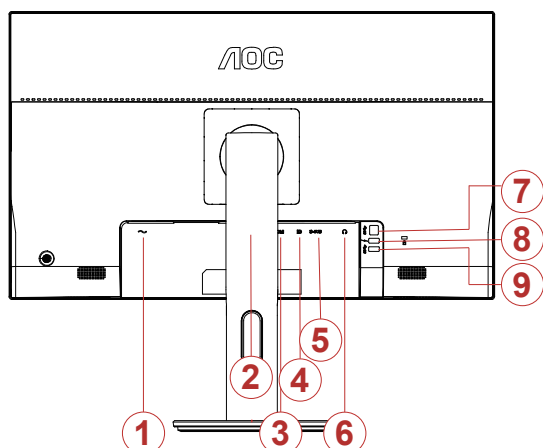

1. Napajanje
2. HDMI 1
3. HDMI 2
4. DP
5. Analog (D-Sub 15-Pin VGA cable)
6. Slušalke
7. USB za povratni tok
8. USB za hitro polnjenje
9. USB

## Priključitev na računalnik

1. Napajalni kabel trdno priključite v zadnji del monitorja.
2. Ugasnite računalnik in izklopite napajalni kabel.
3. Signalni kabel monitorja priključite v video priključek na hrbtni strani računalnika.
4. Napajalni kabel računalnika in monitor vključite v bližnjo vtičnico.
5. Vključite računalnik in monitor.

Če se na monitorju prikaže slika, je postopek namestitve dokončan. Če monitor slike ne prikaže, glejte poglavje Odpravljanje težav.

Za zaščito opreme pred priklapljanjem vedno izklopite računalnik in LCD-monitor.

# Prilagajanje

## Hitre tipke

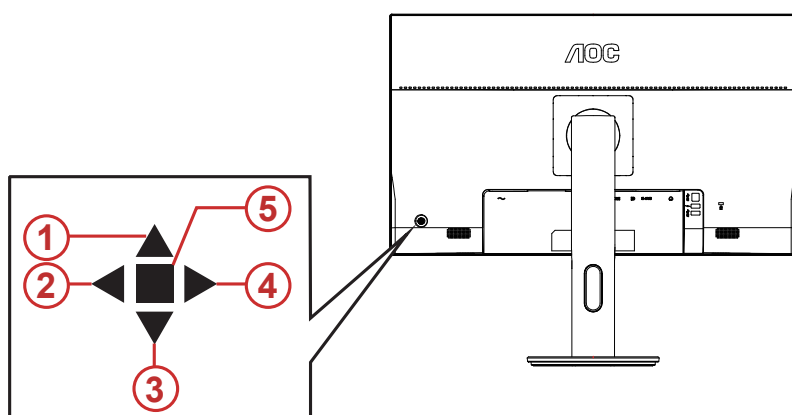

1	Vir/Samodejno/Izhod
2	Clear Vision
3	ECO
4	Razmerje slike /Glasnost
5	Meni/Vnos/ Napajanje

### Napajanje/meni/vnos

Za vklop monitorja pritisnite gumb za vklop/izklop.

Kadar zaslonski meni ni prikazan, pritisnite za prikaz zaslonskega menija ali potrditev izbire. Za izklop monitorja gumb pridržite 2 sekundi.

### Razmerje slike /Glasnost / desno

Ko ni prikaza na zaslonu (OSD), pritisnite gumb za glasnost, da vklopite črtico za nastavitev glasnosti, pritisnite levo in desno, da nastavite glasnost (samo za modele z zvočniki).

Če ni OSD, pritisnite desno za preklp med 4:3 ali širokim zaslonom. (Če je velikost zaslona 4:3 ali je vhodni signal ločljivosti široki format, je hitra tipka onemogočena).

### ECO

Če zaslonski meni ni prikazan, pritisnite tipko »desno« za aktivacijo funkcije »nadzor učinkov LED«

### Vir/Samodejno/Izhod

Če je zaslonski meni zaprt, gumb »Vir/samodejno/izhod« deluje kot hitra tipka za izbiro vira. Če je zaslonski meni zaprt, neprekinjeno pritiskajte tipko »Vir/samodejno/izhod« približno 2 sekundi, da izvedete samodejno konfiguracijo (samo pri modelih z D-Sub).

## Clear Vision

1. Če ni zaslonskega menija, aktivirajte Clear Vision s pritiskom na "◀".
2. Z gumboma "◀" in "▶" lahko izberete šibko, srednjo ali močno nastavitev ali pa funkcijo izklopite. Privzeta nastavitev je vedno "off" (izklop).

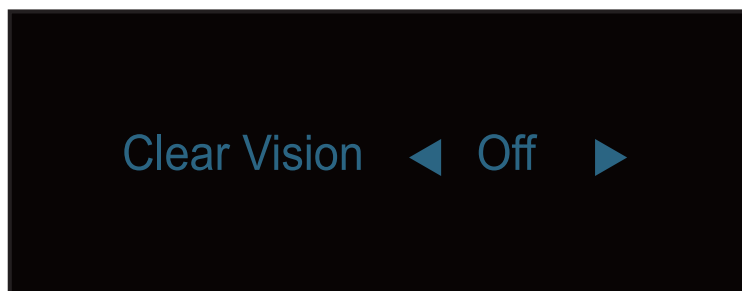

3. Pritisnite tipko "◀" in jo pridržite 5 sekund, da aktivirate demonstracijski način Clear Vision, na zaslonu pa se bo za 5 sekund prikazalo sporočilo "Clear Vision Demo: on" (Clear Vision Demo: vklop). Pritisnite tipko Meni ali Izhod in sporočilo bo izginilo. Predstavitveni način Clear Vision izklopite tako, da znova pritisnete in pet sekund pridržite gumb "◀".

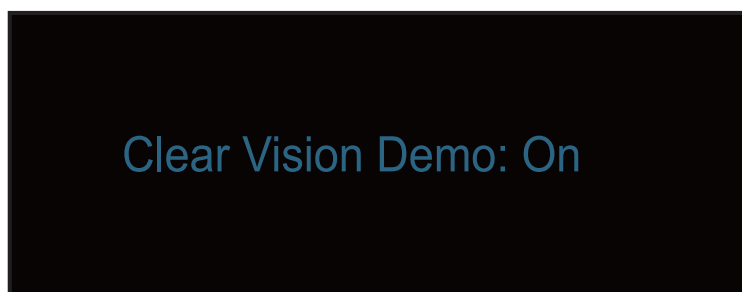

Funkcija Clear Vision ponuja najboljšo izkušnjo ogleda slik, saj nizko ločljivost in zamegljene slike pretvori v jasne in žive slike.

## OSD Setting (Nastavitve OSD)

Osnovna in enostavna navodila na kontrolnih tipkah.

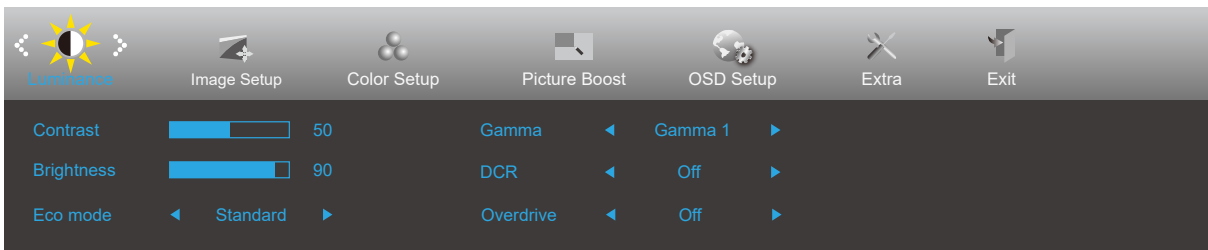







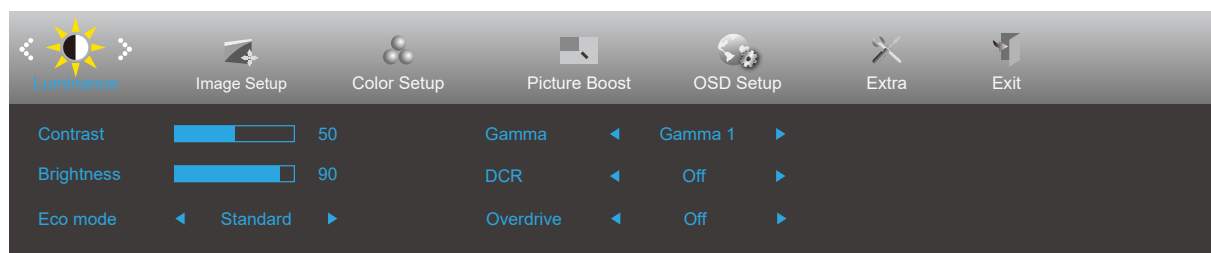

- 1). Za aktivacijo okna OSD pritisnite tipko MENU (Meni).
- 2). Pritisnite levo ali desno, da se pomikate skozi funkcije. Ko je zelena funkcija označena, pritisnite gumb MENU, da ga aktivirate. Pritisnite levo ali desno, da se pomikate po funkcijah podmenija. Ko je zelena funkcija označena, pritisnite tipko MENU za aktivacijo.
- 3). Pritisnite levo ali desno, da spremenite nastavitve izbrane funkcije. Za izhod pritisnite tipko AUTO (SAMODEJNO). Če želite prilagoditi katero koli drugo funkcijo, ponovite koraka 2 in 3.
- 4). Funkcija zaklepa OSD: Za zaklepanje OSD-ja pritisnite in držite gumb MENU (MENI), medtem ko je monitor izključen, nato pa pritisnite gumb napajanja in vklopite monitor. Za odklepanje OSD-ja pritisnite in držite gumb MENU (MENI), medtem ko je monitor izključen, nato pa pritisnite gumb napajanja in vklopite monitor.

### Opombe:

- 1). Če je na izdelku na voljo samo en vhod za signal, je možnost »Input Select« (Izbira vhoda) onemogočena.
- 2). Načini ECO (razen standardnega načina), DCR, način DCB in Picture Boost (Izboljšanje slike) – uporabljate lahko le enega od teh načinov hkrati.

## Luminance (Svetilnost)



	Contrast (Kontrast)	0-100		Kontrast iz digitalnega registra.	
	Brightness (Svetlost)	0-100		Prilagoditev odzadnje osvetlitve	
	Eco mode (Način Eko)	Standard (Standardno)	<input checked="" type="checkbox"/>		Standardni način
		Text (Besedilo)			Besedilni način
		Internet			Internetni način
		Game (Igre)			Igralni način
		Movie (Film)			Filmski način
		Sports (Šport)			Športni način
		Reading			Reading Mode
	Gamma (Gama)	Gamma1 (Gama 1)			Prilagoditev na Gama 1
		Gamma2 (Gama 2)			Prilagoditev na Gama 2
		Gamma3 (Gama 3)			Prilagoditev na Gama 3
	DCR	Off (Izklop)			Onemogoči dinamično razmerje kontrasta
		On (Vklop)			Omogoči dinamično razmerje kontrasta
	OverDrive	Weak (Šibko)			Prilagoditev odzivnega časa
Medium (Srednje)					
Strong (Močno)					
Off (Izklop)					

## Image Setup (Nastavitev slike)

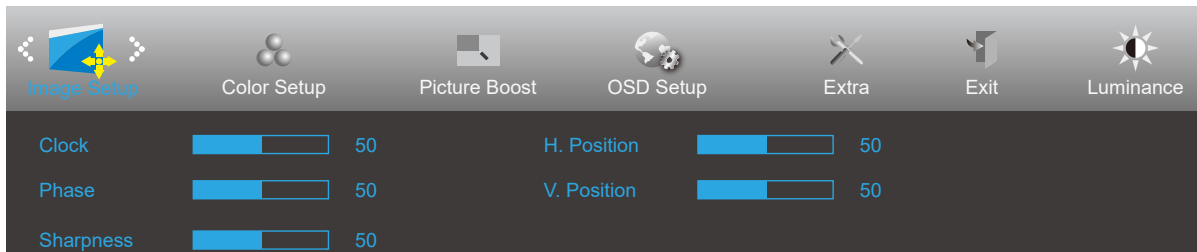

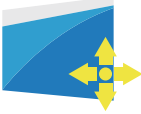
	Clock (Ura)	0-100	Prilagoditev takta slike za zmanjšanje migetanja navpičnih linij
	Phase (Faza)	0-100	Prilagoditev stopnje slike za zmanjšanje migetanja vodoravnih linij
	Sharpness (Ostrina)	0-100	Prilagoditev ostrine slike.
	H.Position (V. položaj)	0-100	Prilagoditev vodoravnega položaja slike
	V.Position (N. položaj)	0-100	Prilagoditev navpičnega položaja slike



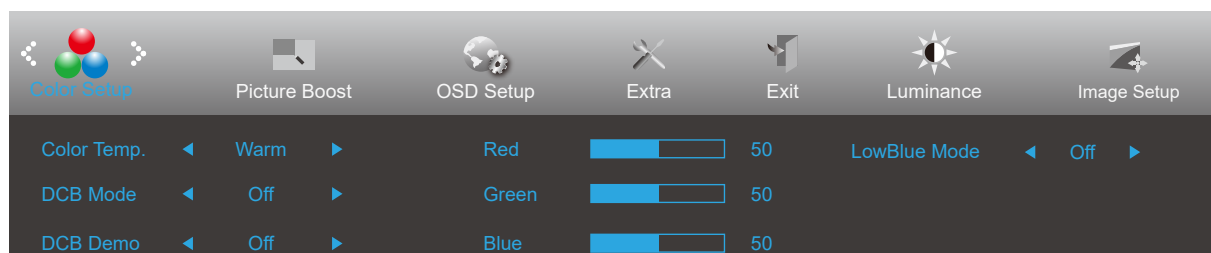

## Color Setup (Nastavitev barv)

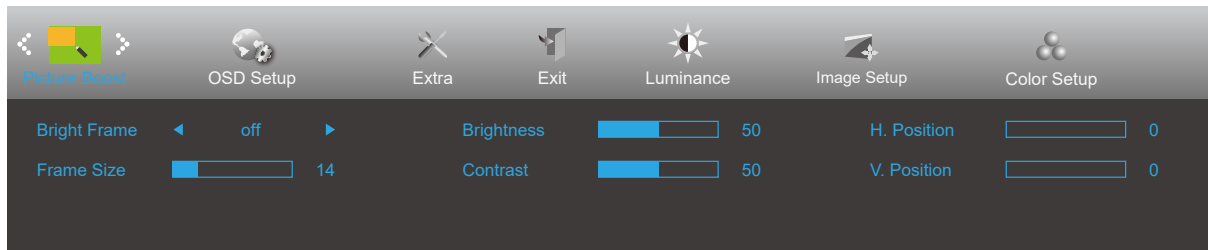

	Color Temp. (Barvna temp.)	Warm (Topla)		Priklic tople barvne temperature iz EEPROM.	
		Normal (Normalna)		Priklic normalne barvne temperature iz EEPROM.	
		Cool (Hladna)		Priklic hladne barvne temperature iz EEPROM.	
		sRGB		Priklic sRGB barvne temperature iz EEPROM.	
		User (Uporabnik)	Red (Rdeča)		Ojačitev rdeče barve iz digitalnega registra
			Green (Zelena)		Ojačitev zelene barve iz digitalnega registra
	Blue (Modra)			Ojačitev modre barve iz digitalnega registra	
	DCB Mode (Način DCB)	Full Enhance (Polna ojačitev)	vklop ali izklop	Onemogoči ali omogoči način polne ojačitve	
		Nature Skin (Naravni odtenek)	vklop ali izklop	Onemogoči ali omogoči način naravnega odtenka	
		Green Field (Zelenica)	vklop ali izklop	Onemogoči ali omogoči način zelenice	
		Sky-blue (Nebeško modra)	vklop ali izklop	Onemogoči ali omogoči nebeško modri način	
		AutoDetect (Samodejno zaznavanje)	vklop ali izklop	Onemogoči ali omogoči način samodejnega zaznavanja	
		OFF	vklop ali izklop	Onemogoči ali omogoči način OFF zaznavanja	
	DCB Demo (Demo DCB)		Vklop ali izklop	Omogoči ali onemogoči demo	
	Red (Rdeča)		0-100	Ojačitev rdeče barve iz digitalnega registra.	
Green (Zelena)		0-100	Ojačitev zelene barve iz digitalnega registra.		
Blue (Modra)		0-100	Ojačitev modre barve iz digitalnega registra.		
LowBlue Mode (Način LowBlue)	Multimedia		Prilagoditev odzivnega časa		
	Internet				
	Office				
	Reading				
	Off (Izklop)				

## Picture Boost (Ojačitev slike)





	Bright Frame (Svetel okvir)	vklop ali izklop	Omogoči ali onemogoči svetel okvir
	Frame Size (Velikost okvirja)	14-100	Prilagoditev velikosti okvirja
	Brightness (Svetlost)	0-100	Prilagoditev svetlosti okvirja
	Contrast (Kontrast)	0-100	Prilagoditev kontrasta okvirja
	H. position (V. položaj)	0-100	Prilagoditev vodoravnega položaja okvirja
	V. position (N. položaj)	0-100	Prilagoditev navpičnega položaja okvirja

### Opomba:

Prilagodite svetlost, kontrast in položaj svetlega okvirja za boljšo izkušnjo gledanja.

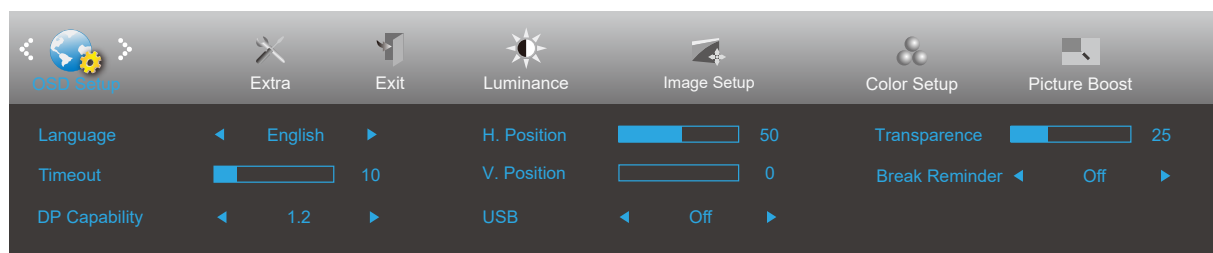
## OSD Setup (Nastavitve OSD)



	Language (Jezik)		Izbira jezika OSD
	Timeout (Časovna omejitev)	5-120	Prilagoditev časovne omejitve OSD
	H. Position (V. položaj)	0-100	Prilagoditev vodoravnega položaja zaslonskega menija
	V. Position (N. položaj)	0-100	Prilagoditev navpičnega položaja zaslonskega menija
	Transparence (Prosojnost)	0-100	Prilagoditev prosojnosti OSD
	Break Reminder (Opomnik za odmor)	vklop ali izklop	Opomnik o odmoru, če uporabnik dela neprekinjeno več kot 1 uro
	DP Capability (Zmogljivost DP)	1.1/1.2	Upoštevajte, da funkcijo FreeSync podpira samo DP1.2
	Polnjenje prek USB	vklop/izklop	Vklop/izklop polnjenja prek USB

## Extra (Dodatno)

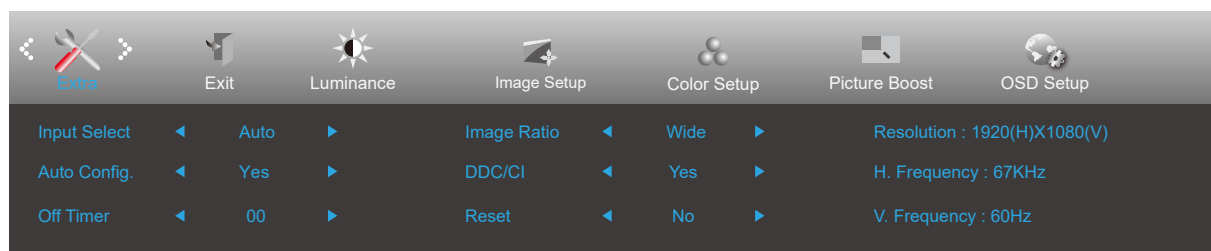

	Input Select (Izbira vhoda)	AUTO/D-SUB/HDMI1/ HDMI2/DP	Izbira vira vhodnega signala
	Auto Config. (Samodejna konfiguracija)	Da ali Ne	Samodejna prilagoditev slike na privzete nastavitve
	Off timer (Čas izklopa)	0–24 h	Izbira časa izklopa DC
	Image Ratio (Razmerje slike)	Široko / 4:3 / 1:1 / Movie1/ Movie2	Izbira razmerja slike za prikaz
	DDC/CI	Da ali Ne	VKLOP/IZKLOP podpore za DDC/CI
	Reset (Ponastavitev)	Da/ENERGY STAR® ali Ne	Ponastavitev menija na privzete nastavitve ENERGY STAR® je na voljo za določene modele.

## Exit (Izhod)

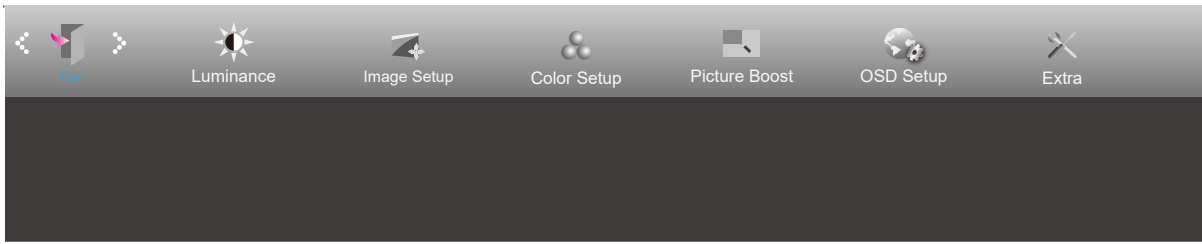

	Exit (Izhod)		Izhod iz glavnega zaslonskega menija
--	--------------	--	--------------------------------------

## Indikator LED

<b>Stanje</b>	<b>Barva LED</b>
Način popolnega vklopa	Bela
Način aktivnega izklopa	Oranžna

# Odpravljanje težav

Težava in vprašanje	Možne rešitve
<b>Lučka LED za prikaz delovanja ne SVETI</b>	Preverite, ali je gumb za vklop VKLJUČEN, napajalni kabel pa pravilno priključen na ozemljeno vtičnico in monitor.
<b>Na zaslonu ni slike</b>	<ul style="list-style-type: none"> <li>• Ali je napajalni kabel pravilno priključen? Preverite priključitev napajalnega kabla in vir napajanja.</li> <li>• Ali je kabel pravilno priključen? (Povezava s kablom D-SUB) Preverite povezavo kabla D-SUB. (Povezava s kablom HDMI) Preverite povezavo kabla HDMI. (Povezava s kablom DP) Preverite povezavo kabla DP. * Vhod D-SUB/HDMI/DP ni na voljo pri vseh modelih.</li> <li>• Če je monitor vključen, ponovno zaženite računalnik in preverite, ali je prikazan začetni (prijavni) zaslon. Če se prikaže začetni (prijavni) zaslon, zaženite računalnik v ustreznem načinu (npr. varni način v sistemu Windows 7/8/10) in tam spremenite frekvenco osveževanja grafične kartice. (Glejte »Nastavljanje optimalne ločljivosti«.) Če se začetni (prijavni) zaslon ne prikaže, se obrnite na servisni center ali svojega prodajalca.</li> <li>• Ali je na zaslonu izpisano sporočilo »Vir ni podprt«? To sporočilo se prikaže, če signal grafične kartice preseže največjo ločljivost in frekvenco, ki jo podpira monitor. Prilagodite največjo ločljivost in frekvenco tako, da jo bo monitor lahko pravilno prikazal.</li> <li>• Prepričajte se, da so gonilniki AOC za monitor nameščeni.</li> </ul>
<b>Slika je meglena in ima težavo s sencami oz. sledmi</b>	Prilagodite kontrast in svetlost. Izberite samodejno prilagoditev. Preverite, ali uporabljate podaljšek ali razdelilnik. Priporočamo prikljop monitorja neposredno na izhodni priključek video kartice, ki se nahaja na zadnji strani računalnika.
<b>Slika skače, migota, oz. se na njej prikazuje vzorec valov</b>	Premaknite električne naprave, ki lahko povzročajo motnje, kolikor je mogoče proč od monitorja. Pri ločljivosti, ki jo uporabljate, uporabite največjo razpoložljivo stopnjo osveževanja.
<b>Monitor je obstal v stanju pripravljenosti</b>	Stikalo za vklop računalnika naj bo VKLJUČENO. Računalniška grafična kartica naj bo čvrsto vstavljena v režo. Preverite, ali je video kabel monitorja pravilno priključen na računalnik. Preglejte video kabel monitorja in se prepričajte, da priključek nima skrivljenih nožic. Prepričajte se, ali računalnik deluje, in sicer tako, da na tipkovnici pritisnete tipko CAPS LOCK in opazujete lučko LED tipke CAPS LOCK. Lučka LED mora pri pritisku na tipko CAPS LOCK ZASVETITI oz. UGASNITI.
<b>Ena od osnovnih barv manjka (RDEČA, ZELENA ali MODRA)</b>	Preglejte video kabel monitorja in se prepričajte, da priključek nima skrivljenih nožic. Preverite, ali je video kabel monitorja pravilno priključen na računalnik.
<b>Slika zaslona ni centrirana ali pravilno dimenzionirana</b>	Prilagodite vodoravni in navpični položaj ali pritisnite hitro tipko (AUTO).
<b>Slika ima barvne nepravilnosti (bela ni videti belo)</b>	Prilagodite barve RGB ali izberite zeleno barvno temperaturo.
<b>Horizontalne ali vertikalne motnje na zaslonu</b>	Uporabite način izklopa sistema Windows 7/8/10 za prilagoditev TAKTA in FOKUSA. Izberite samodejno prilagoditev.
<b>Uredba in servis</b>	Glejte informacije o uredbi in servisu, ki se nahajajo v priročniku na CD-ju ali na spletnem mestu <a href="http://www.aoc.com">www.aoc.com</a> (da boste na podporni strani našli model, ki ga lahko kupite v svoji državi ter informacije o uredbi in servisu)





# Specifikacije

## Splošne specifikacije

Plošča	Ime modela	Q2790PQE	
	Krmilni sistem	TFT barvni LCD	
	Vidna velikost slike	Diagonala 68.6 cm	
	Razdalja med slikovnimi pikami	0.2331mm (H) × 0.2331mm (V)	
	Ločena sinhronizacija	H/V TTL	
	Barva zaslona	16,7 milijona barv	
Drugo	Vodoravno območje zaznavanja	30~99KHz	
	Velikost vodoravnega zaznavanja (maksimalna)	596.736mm	
	Navpično območje zaznavanja	50Hz~76Hz	
	Velikost navpičnega zaznavanja (največ)	335.664mm	
	Optimalna prednastavljena ločljivost	1920x1080@60Hz(VGA)	
	Max resolution	2560x1440@60Hz(HDMI, DP)	
	Prepoznavanje opreme	VESA DDC2B/CI	
	Vir napajanja	100-240V~,50/60Hz	
	Poraba energije	Običajna (privzeta svetlost in kontrast)	27W
	Največ (svetlost = 100, kontrast = 100)	≤ 54W	
	Varčevanje z energijo	≤0.5W	
Fizične lastnosti	Vrsta konektorja	D-Sub/ HDMI/DP/ izhod za slušalke	
	Vrsta signalnega kabla	Odstranljivo	
Okolje	Temperatura	Delovanje	0~40°
		Nedelovanje	-25~55°
	Vlaga	Delovanje	10% ~ 85% (ne kondenzira)
		Nedelovanje	5 % ~ 93% (ne kondenzira)
	Nadmorska višina	Delovanje	0–5000 m (0–16404 ft)
		Nedelovanje	0–12192 m (0–40000 ft)

## Prednastavljeni načini zaslona

STANDARD	LOČLJIVOST	VODORAVNA FREKVENCA (kHz)	NAVPIČNA FREKVENCA (Hz)
VGA	640x480@60Hz	31.469	59.94
	640x480@72Hz	37.861	72.809
	640x480@75Hz	37.5	75
MAC MODES VGA	640x480@67Hz	35	66.667
IBM MODE	720x400@70Hz	31.469	70.087
SVGA	800x600@56Hz	35.156	56.25
	800x600@60Hz	37.879	60.317
	800x600@72Hz	48.077	72.188
	800x600@75Hz	46.875	75
MAC MIDE SVGA	835 x 624@75Hz	49.725	74.5
XGA	1024x768@60Hz	48.363	60.004
	1024x768@70Hz	56.476	70.069
	1024x768@75Hz	60.023	75.029
SXGA	1280x1024@60Hz	63.981	60.02
	1280x1024@75Hz	79.976	75.025
WSXG	1280x720@60HZ	45	60
	1280x960@60HZ	60	60
WXGA+	1440x900@60Hz	55.935	59.876
WSXGA+	1680x1050@60Hz	65.29	59.954
FHD	1920x1080@60Hz	67.5	60
QHD	2560*1440@60Hz	88.787	59.951

## Določitve nožic



Številka nožice	Ime signala	Številka nožice	Ime signala	Številka nožice	Ime signala
1.	TMDS podatki 2+	9.	TMDS podatki 0-	17.	Ozemljitev DDC/CEC
2.	zaščita TMDS podatkov 2	10.	TMDS takt +	18.	napajanje +5V
3.	TMDS podatki 2-	11.	TMDS zaščita takta	19.	Zaznavanje hitrega vtiča
4.	TMDS podatki 1+	12.	TMDS takt-		
5.	Zaščita TMDS podatkov 1	13.	CEC		
6.	TMDS podatki 1-	14.	Rezervirano (N.C. na napravi)		
7.	TMDS podatki 0+	15.	SCL		
8.	zaščita TMDS podatkov 0	16.	SDA		

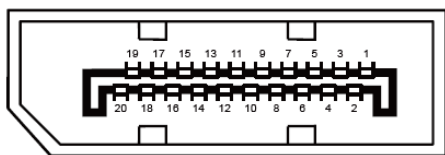

Signalni kabel s 20 nožicami za prikaz barv

Št. nožice	Ime signala	Št. nožice	Ime signala
1	ML_Lane 3 (n)	11	GND
2	GND	12	ML_Lane 0 (p)
3	ML_Lane 3 (p)	13	CONFIG1
4	ML_Lane 2 (n)	14	CONFIG2
5	GND	15	AUX_CH(p)
6	ML_Lane 2 (p)	16	GND
7	ML_Lane 1 (n)	17	AUX_CH(n)
8	GND	18	Zaznavanje hitrega vtiča
9	ML_Lane 1 (p)	19	Return DP_PWR
10	ML_Lane 0 (n)	20	DP_PWR

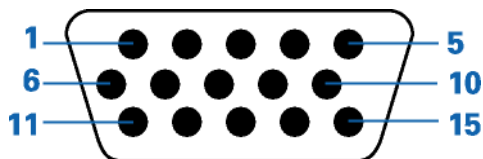

Signalni kabel s 15 nožicami za prikaz barv

Številka nožice	15-pinska stran na signalnem kablu	Številka nožice	15-pinska stran na signalnem kablu
1	Video-rdeča	9	+5V
2	Video-zelena	10	Ozemljitev

3	Video-modra	11	N.C.
4	N.C.	12	DDC-serijski podatki
5	Zaznava kabla	13	Vodoravna sinhronizacija
6	GND-R	14	Navpična sinhronizacija
7	GND-G	15	DDC-serijski takt
8	GND-B		

# Plug and Play

## Funkcija DDC2B Plug & Play

Monitor je opremljen z možnostmi VESA DDC2B, skladnimi s standardom VESA DDC. To mu omogoča informiranje gostujočega sistema o svoji identiteti, glede na uporabljeni nivo DDC pa tudi komunikacijo v zvezi z dodatnimi informacijami o možnostih zaslona.

DDC2B je dvosmerni podatkovni kanal, osnovan na protokolu I2C. Gostitelj lahko preko kanala DDC2B zahteva informacije EDID.