

AOC

Manuel d'utilisation du moniteur LCD

Rétroéclairage LED **Q2790PQE**



HDMI™

www.aoc.com

©2019 AOC. Tous droits réservés.

Sécurité	1
Conventions nationales.....	1
Alimentation	2
Installation	3
Nettoyage.....	4
Autre.....	5
Réglages	6
Contenu de la boîte.....	6
Configuration du support et de la base	7
Réglage de l'angle de visualisation	8
Connexion du moniteur.....	9
Réglage	10
Touches de raccourci	10
OSD Setting (Réglages d'OSD).....	12
Luminance (Luminosité)	13
Image Setup (Réglage de l'image)	14
Color Setup (Configuration des couleurs).....	15
Picture Boost (Amélior. Image).....	16
OSD Setup (Réglage OSD).....	17
Extra	18
Exit (Quitte).....	19
Voyant DEL	20
Dépannage.....	21
Spécifications	22
Caractéristiques générales	22
Modes d'affichage pré-réglés	23
Assignations des broches	24
Plug & Play.....	26

Sécurité

Conventions nationales

Les sous-parties suivantes décrivent les différentes conventions de notation utilisées dans ce document.

Remarques, Avertissements et Mises en garde

Partout dans ce guide, les blocs de texte peuvent être accompagnés d'une icône et du texte en gras ou en italique. Ces blocs présentent des remarques, des avertissements et des mises en garde, et ils sont utilisés de la manière suivante :



REMARQUE : Une REMARQUE indique des informations importantes qui vous aident à mieux utiliser votre ordinateur.





AVERTISSEMENT : Un AVERTISSEMENT indique soit des dommages potentiels pour le matériel, soit un risque de perte de données, et vous recommande une procédure pour éviter le problème.



MISE EN GARDE : Les MISES EN GARDE signalent des risques corporels potentiels et vous indiquent comment éviter les problèmes. Certaines mises en garde peuvent apparaître sous différentes formes et ne pas être accompagnées d'un icône. Dans ce cas, la présentation spécifique de la mise en garde est rendue obligatoire par l'autorité réglementaire.

Alimentation

 Le moniteur ne doit être utilisé qu'avec le type d'alimentation indiqué sur l'étiquette. Si vous n'êtes pas sûr du type d'alimentation électrique fourni dans votre maison, consultez votre revendeur ou la société locale d'électricité.

 Le moniteur est équipé d'une fiche munie d'une borne terre, c'est-à-dire une fiche comportant une troisième broche pour la mise à la terre. Pour des raisons de sécurité, cette fiche ne s'insère que dans une prise avec terre. Si votre prise n'est pas compatible avec les fiches à trois broches, faites appel à un électricien pour l'installation d'une prise correcte, ou utilisez un adaptateur afin de connecter votre appareil à la terre en sécurité. Ne vous privez pas la protection apportée par la mise à la terre.

 Débranchez l'appareil en cas d'orage ou lorsqu'il ne doit pas être utilisé pendant une longue période. Ceci protégera le moniteur contre les dommages liés aux surtensions.

 Ne surchargez pas les fils d'alimentation ou les rallonges. Une surcharge peut engendrer un incendie ou une électrocution.

 Afin d'assurer une utilisation satisfaisante, utilisez uniquement le moniteur avec des ordinateurs homologués UL qui ont les réceptacles appropriés configurés de manière adéquate et qui mentionnent une utilisation entre 100 et 240V CA, Min. 5A.

 La prise de courant doit être installée près de l'appareil et être facile d'accès.

 A utiliser uniquement avec le cordon d'alimentation branché
Fabricants : TPV ELECTRONICS (FUJIAN) CO., LTD. Modèle : ADPC2090

Installation

! N'installez pas ce moniteur sur un chariot, un tripode, un établi ou une table si ceux-ci ne sont pas parfaitement stables. En cas de chute du moniteur, il risquerait de blesser quelqu'un ou d'être sérieusement endommagé. Utilisez seulement un chariot, un établi, un tripode ou une table qui a été recommandé par le fabricant ou qui est vendu avec l'appareil. Tout montage de l'appareil doit suivre les instructions du fabricant et il faut utiliser des accessoires de montage recommandés par le fabricant. Un appareil sur un meuble roulant doit être déplacé avec soin.

! N'insérez jamais des objets dans les fentes du boîtier du moniteur. Cela risquerait de causer un court-circuit et poser un risque d'incendie et/ou d'électrocution. Ne renversez jamais de liquides sur le moniteur.

! Ne posez jamais la face avant de l'appareil sur le sol.

! Si vous montez le moniteur sur un mur ou une étagère, utilisez le kit de montage agréé par le constructeur et suivez les instructions du kit.

! Laissez de l'espace autour du moniteur comme indiqué ci-dessous. Sinon, la circulation d'air peut être insuffisante et causer une surchauffe, ce qui peut provoquer un incendie ou endommager le moniteur.

Voir ci-dessous pour les zones de ventilation recommandées autour du moniteur lorsque le moniteur est installé sur un mur ou sur un support :

Installé avec la base

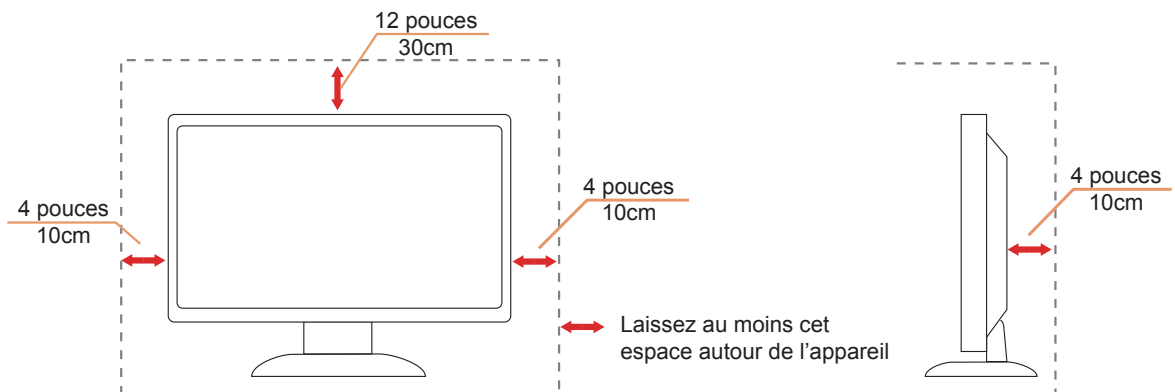

Nettoyage

⚠ Nettoyez fréquemment le boîtier avec un chiffon. Vous pouvez utiliser du savon doux pour essuyer les tâches, à la place d'un détergent concentré qui pourrait endommager le boîtier.

⚠ Lors du nettoyage, assurez-vous que l'eau n'entre pas dans l'appareil. Le chiffon utilisé pour le nettoyage ne doit pas être dur car il pourrait rayer la surface de l'écran.

⚠ Débranchez le cordon d'alimentation avant de nettoyer l'appareil.



Autre

 S'il y a une odeur bizarre, des bruits ou de la fumée venant de l'appareil, débranchez IMMÉDIATEMENT le cordon d'alimentation et contactez un Centre de service.

 Assurez-vous que les trous de ventilation ne sont pas obstrués par une table ou un rideau.

 Ne pas soumettre le moniteur LCD à d'importantes vibrations ni à des impacts pendant l'utilisation.

 Ne pas cogner ni faire tomber le moniteur pendant l'utilisation ou le transport.

Réglages

Contenu de la boîte

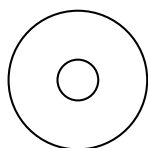
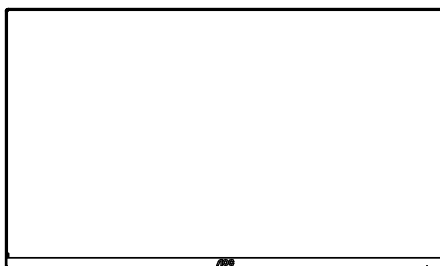

Manuel sur CD



Support

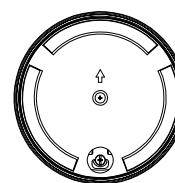

Base



Cordon d'alimentation



Câble HDMI



Câble DP



Câble VGA



Câble USB



Câble AUDIO

★ Tous les câbles de signal (HDMI, DP, VGA, USB, AUDIO) ne sont pas fournis pour tous les pays et territoires. Vérifiez auprès de votre revendeur local ou un bureau local de AOC.

Configuration du support et de la base

Veillez installer ou retirer la base en suivant les étapes suivantes.

Réglage :

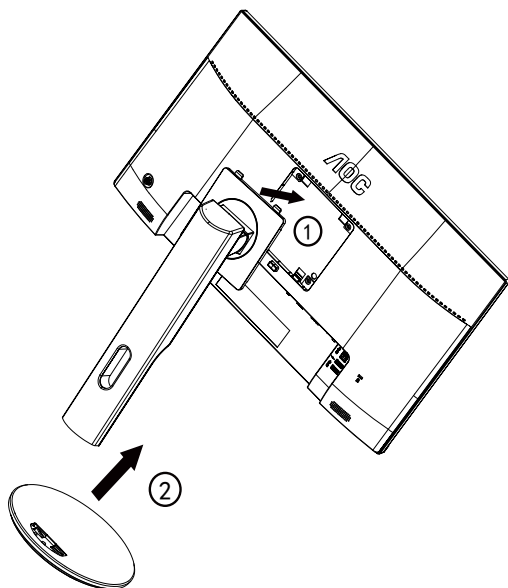

Retirer :

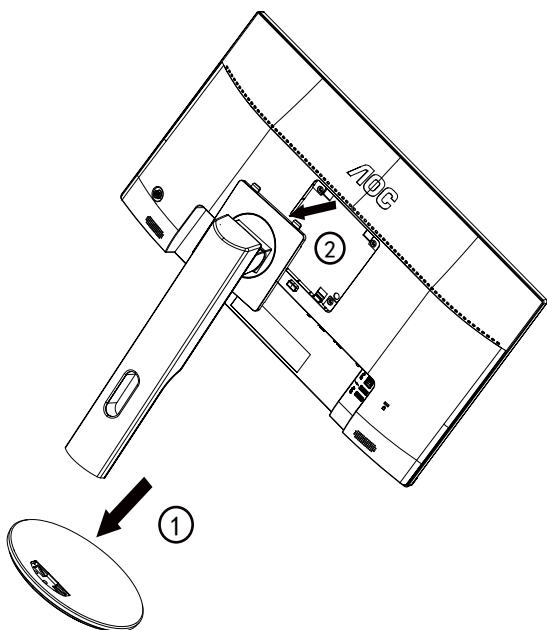

Réglage de l'angle de visualisation

Pour une vision optimale il est recommandé d'avoir une vision de face sur le moniteur, ensuite réglez l'angle du moniteur à votre convenance.

Tenez le support de manière à ce que vous ne fassiez pas basculer le moniteur lorsque vous changez l'angle .
Vous pouvez régler le moniteur de la manière décrite ci-dessous :

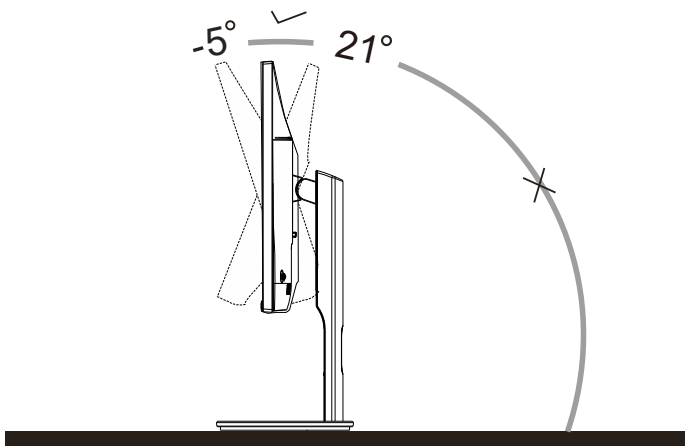

REMARQUE :

Ne touchez pas l'écran LCD lorsque vous changez l'angle. Ceci pourrait provoquer des dommages ou abîmer l'écran LCD.

Connexion du moniteur

Branchement des câbles à l'arrière du moniteur et de l'ordinateur :

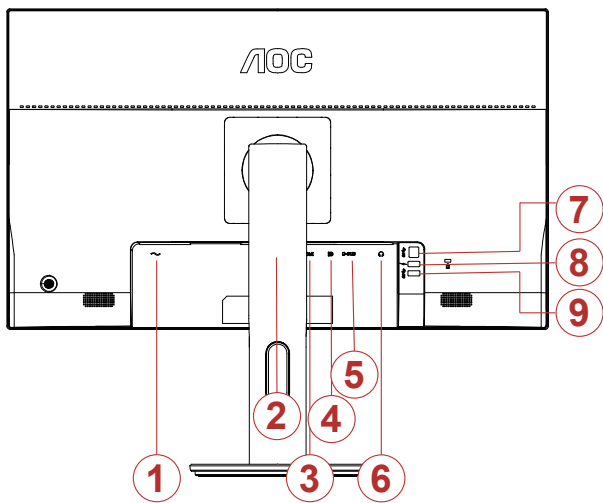

1. Entrée en DC
2. HDMI 1
3. HDMI 2
4. DP
5. Analog (D-Sub 15-Pin VGA cable)
6. Casque
7. USB montant
8. USB chargement rapide
9. USB

Connexion à un PC

1. Branchez fermement le cordon d'alimentation à l'arrière de l'écran.
2. Mettez votre ordinateur hors tension et débranchez son câble d'alimentation.
3. Connectez le câble de signal de l'écran au connecteur vidéo situé à l'arrière de votre ordinateur.
4. Insérez le câble d'alimentation de votre ordinateur et de l'écran dans une prise secteur proche.
5. Allumez votre ordinateur et votre écran.

Si votre moniteur affiche une image, l'installation est terminée. Si aucune image n'est visible, voir la section Dépannage. Afin de protéger votre équipement, éteignez toujours l'ordinateur et le moniteur LCD avant de faire les branchements.

Réglage

Touches de raccourci

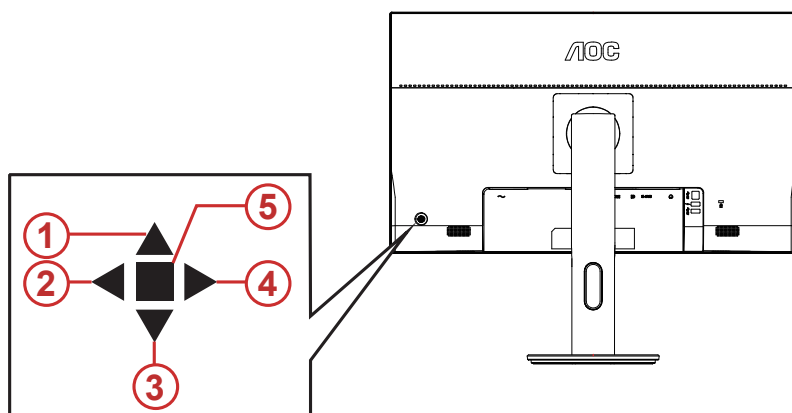

1	Source/Auto/Quitter
2	Clear Vision
3	ECO
4	Ratio D'image /Volume
5	Menu/Enter/ Alimentation

Marche-arrêt/Menu/Entrer

Appuyez sur le bouton Marche-arrêt pour allumer le moniteur.

Lorsqu'il n'y a pas d'affichage à l'écran, appuyez pour afficher ou confirmer la sélection. Appuyez pendant 2 secondes environ sur le bouton Marche-arrêt pour éteindre le moniteur

Ratio D'image /Volume/Droite

Lorsqu'aucun menu n'est affiché, appuyez sur le bouton Volume pour activer la barre de réglage de volume, puis appuyez sur Gauche ou Droite pour ajuster le volume (uniquement pour les modèles avec haut-parleurs).

lorsqu'il n'y a pas de menu OSD, appuyez en continu sur Droite pour modifier le format et passer en grand écran. (Si le format de l'écran du produit est de lorsque la résolution du signal d'entrée est en grand format, le raccourci est désactivé).

ECO

Lorsqu'il n'y a pas d'affichage à l'écran, appuyez sur la touche «Droite» pour activer la fonction de contrôle des effets lumineux de la lumière DEL.

Source/Auto/Quitter

Lorsque l'Affichage à l'écran est fermé, appuyez sur le bouton Source/Auto/Quitter pour obtenir la fonction de touche rapide Source. Lorsque l'Affichage à l'écran est fermé, appuyez de manière continue pendant environ 2 secondes sur le bouton Source/Auto/Quitter pour effectuer la configuration automatique (uniquement pour les modèles dotés du D-Sub).

Clear Vision

1. Lorsque le menu OSD est fermé, appuyez sur le bouton « ◀ » pour activer Clear Vision.
2. Utilisez les boutons « ◀ » ou « ▶ » pour sélectionner entre les réglages Faible, Moyen, Fort ou Éteint. Le réglage par défaut est toujours « off » (Éteint).

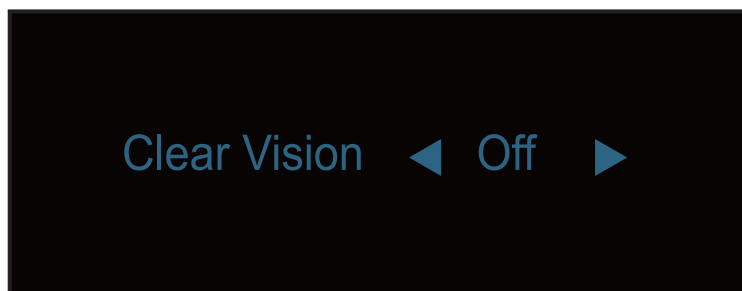

3. Appuyez et maintenez la touche « ◀ » pendant 5 secondes pour activer la Clear Vision Demo, et un message « Clear Vision Demo : activé » sera affiché sur l'écran pendant une durée de 5 secondes. Appuyez sur le bouton Menu ou Quitter, le message disparaîtra. Appuyez et maintenez le bouton « ◀ » pendant 5 secondes, Clear Vision Demo s'éteindra.

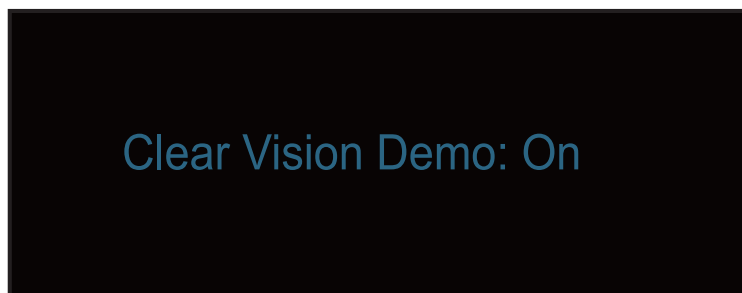

La fonction Clear Vision offre la meilleure expérience de visionnement d'image en convertissant les images basse résolution et floues en des images claires et vives.

OSD Setting (Réglages d'OSD)

Instructions simples et basiques sur les touches de contrôle

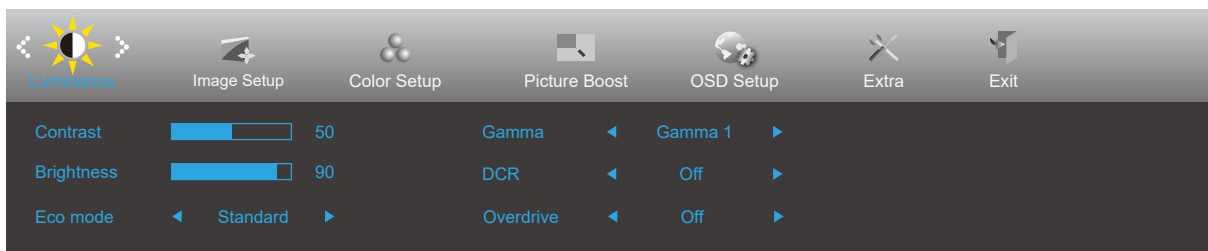

- 1). Appuyez sur le **bouton MENU** pour activer la fenêtre d'affichage à l'écran.
- 2). Appuyez sur le bouton **Gauche** ou **Droite** pour naviguer à travers les fonctions. Une fois que la fonction souhaitée est en surbrillance, appuyez sur le **bouton MENU** pour l'activer. Appuyez sur Gauche ou Droite pour naviguer dans les fonctions de sous-menu. Une fois que la fonction souhaitée est en surbrillance, appuyez sur le **bouton MENU** pour l'activer.
- 3). Appuyez sur **Gauche** ou **Droite** pour changer les paramètres de la fonction sélectionnée. Appuyez sur le bouton AUTO pour quitter. Si vous voulez régler d'autres fonctions, répétez les étapes 2-3.
- 4). Fonction de verrouillage OSD : Pour verrouiller OSD, appuyez et maintenez le bouton **MENU** pendant que le moniteur est éteint, puis appuyez sur le bouton d'alimentation pour allumer le moniteur. Pour déverrouiller l'OSD - appuyez et maintenez le bouton **MENU** pendant que le moniteur est éteint, puis appuyez sur le bouton d'alimentation pour allumer le moniteur.

Remarques :

- 1). Si l'appareil a seulement une source d'entrée, l'élément «Sélection de l'entrée» est désactivé pour l'ajuster.
- 2). Parmi les modes ECO (sauf mode Standard), DCR, DCB et Image augmentée, seul un état peut être sélectionné parmi les quatre.

Luminance (Luminosité)

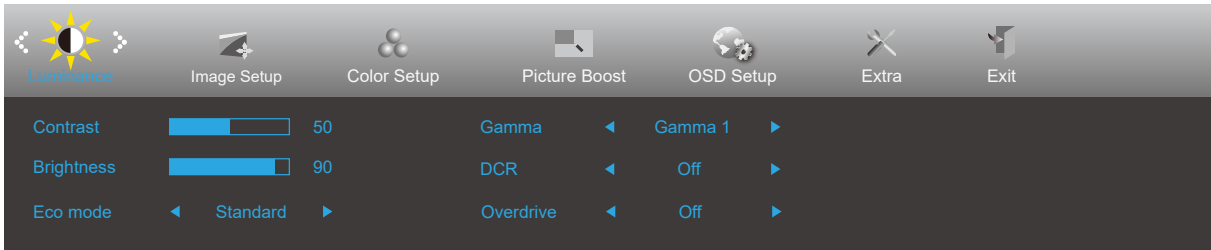







	Contrast (Contraste)	0-100		Contraste du registre numérique.
	Brightness (Luminosité)	0-100		Réglage du rétroéclairage
	Eco mode (Eco)	Standard	<input checked="" type="checkbox"/>	Mode Standard
		Text		Mode Text
		Internet		Mode Internet
		Game (Jeu)		Mode Jeu
		Movie (Film)		Mode Film
		Sports (Sport)		Mode Sport
		Reading		Reading Mode
	Gamma	Gamma1	Régler sur Gamma 1	
		Gamma2	Régler sur Gamma 2	
		Gamma3	Régler sur Gamma 3	
	DCR	Off (Arrêt)	<input type="checkbox"/>	Désactiver le rapport dynamique de contraste
		On (Marche)	<input checked="" type="checkbox"/>	Activer le rapport dynamique de contraste
	OverDrive	Weak (Faible)	Régler le temps de réponse.	
		Medium (Moyen)		
Strong (Fort)				
Off (Arrêt)				

Image Setup (Réglage de l'image)



	Clock (Horloge)	0-100	Régler l'horloge de l'image pour réduire les parasites sur les lignes verticales.
	Phase	0-100	Régler la phase de l'image pour réduire les parasites sur les lignes horizontales
	Sharpness (Netteté)	0-100	Régler la netteté de l'image.
	H. Position (Position H)	0-100	Régler la position horizontale de l'image.
	V. Position (Position V)	0-100	Régler la position verticale de l'image.

Color Setup (Configuration des couleurs)

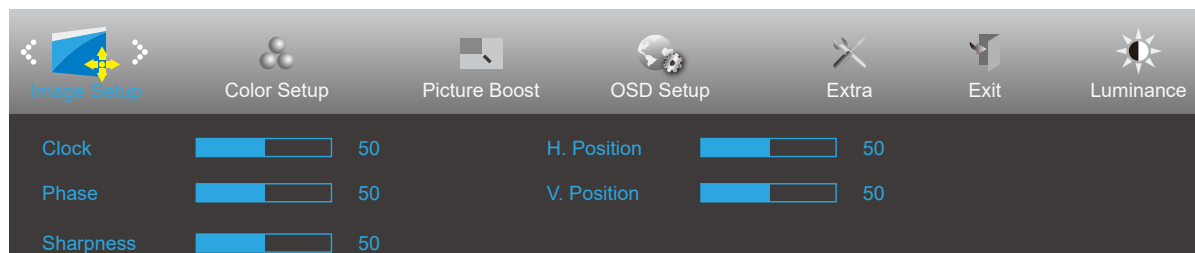
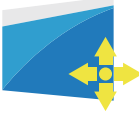
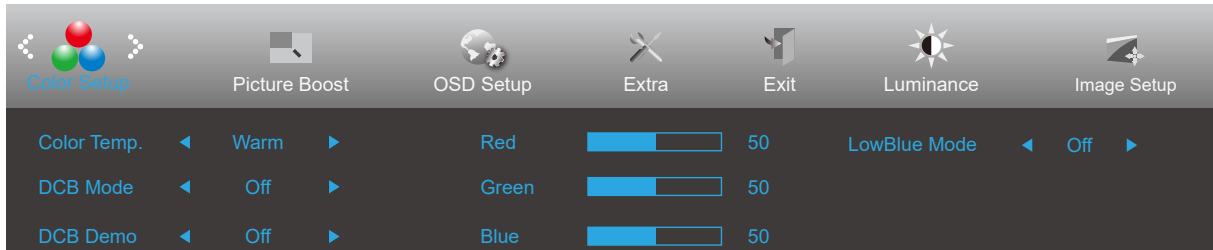

	Color Temp. (Couleur)	Warm (Chaud)		Utiliser la température des couleurs Chaud de EEPROM.	
		Normal		Utiliser la température des couleurs Normal de EEPROM.	
		Cool (Froid)		Utiliser la température des couleurs Froid de EEPROM.	
		sRGB		Utiliser la température des couleurs SRGB de EEPROM.	
		User (Utilisateur)	Red (Rouge)		Gain rouge du registre numérique
			Green (Vert)		Gain vert du registre numérique
			Blue (Bleu)		Gain bleu du registre numérique.
	DCB Mode	Full Enhance (Amélior. Totale)	marche ou arrêt	Désactiver ou activer le mode Amélior. Totale	
		Nature Skin (Peau Nature)	marche ou arrêt	Désactiver ou activer le mode Peau Nature	
		Green Field (Pré Vert)	marche ou arrêt	Désactiver ou activer le mode Pré Vert	
		Sky-blue (Bleu Ciel)	marche ou arrêt	Désactiver ou activer le mode Bleu Ciel	
		AutoDetect (Détection Auto.)	marche ou arrêt	Désactiver ou activer le mode Détection Auto.	
		OFF	marche ou arrêt	Désactiver ou activer le mode Détection OFF.	
	DCB Demo (DCB Démonstration)		Marche ou arrêt	Désactiver ou activer Démo	
	Red (Rouge)		0-100	Gain Rouge du Registre Numérique.	
	Green (Vert)		0-100	Gain Vert du Registre Numérique.	
	Blue (Bleu)		0-100	Gain Bleu du Registre Numérique.	
	LowBlue Mode (Mode BleuFaible)	Multimedia (Multimédia)		Diminue l'onde de la lumière bleue en contrôlant la température des couleurs.	
		Internet (Internet)			
		Office (Bureau)			
Reading (Lecture)					
Off (Arrêt)					

Picture Boost (Amélior. Image)

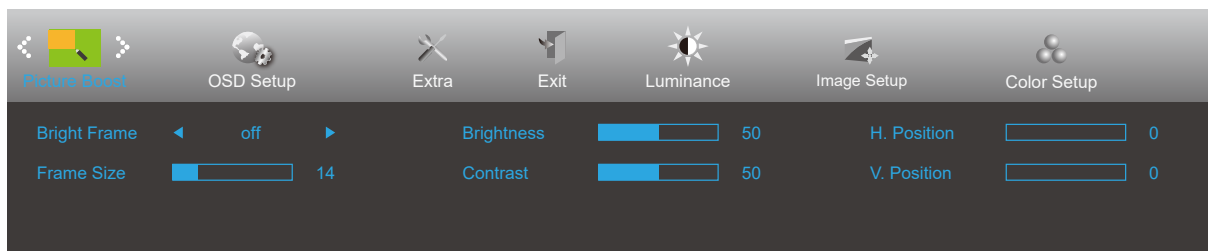



	Bright Frame (Cadre Brillant)	marche ou arrêt	Désactiver ou activer Image brillante
	Frame Size (Taille Cadre)	14-100	Régler la taille de l'image
	Brightness (Luminosité)	0-100	Régler la luminosité de l'image
	Contrast (Contraste)	0-100	Régler le contraste de l'image
	H. Position (Position-H)	0-100	Régler la position horizontale de l'image
	V. Position (Position-V)	0-100	Régler la position verticale de l'image

Remarque :

Régler la luminosité, le contraste et la position de Image brillante pour une image parfaite.

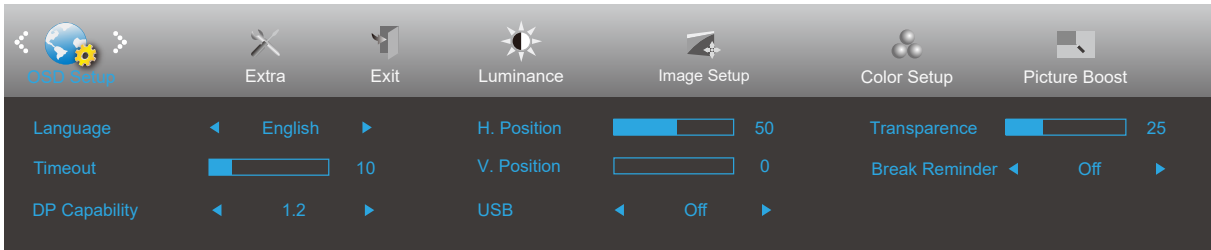
OSD Setup (Réglage OSD)



	Language (Langue)		Choisir la langue OSD
	Timeout (Durée OSD)	5-120	Régler la durée du délai de l'OSD
	H. Position (Position-H)	0-100	Régler la position horizontale de l'OSD
	V. Position (Position-V)	0-100	Régler la position verticale de l'OSD
	Transparence	0-100	Régler le niveau de transparence du menu OSD.
	Break Reminder (Rappel pause)	marche ou arrêt	Rappel de pause si l'utilisateur travaille continuellement pendant plus d'1 heure
	DP Capability (Capacité DP)	1.1/1.2	Veillez noter que seul DP1.2 prend en charge la fonction de synchronisation libre
	USB	activé/désactivé	Chargement USB activé/désactivé

Extra

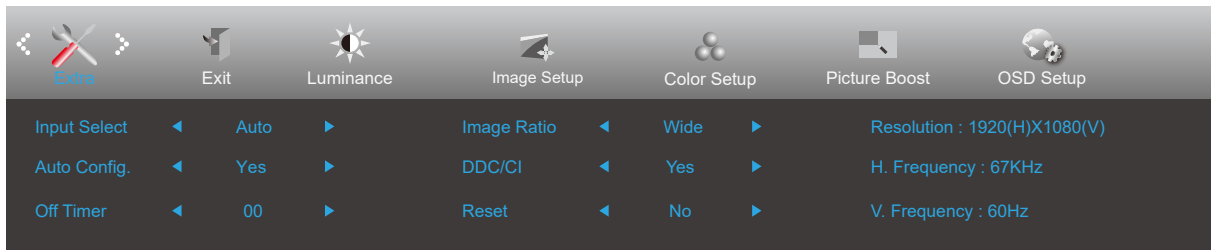

	Input Select (Sélection Entrée)	AUTO/D-SUB/HDMI1/ HDMI2/DP	Sélectionner la source d'entrée
	Auto Config. (Config. Auto)	Oui ou Non	Régler automatiquement l'image par défaut
	Off timer (Minuterie désact.)	0-24hrs	Sélectionner l'heure d'arrêt CC
	Image Ratio (Format Image)	Wide (Large) / 4:3 / 1:1 / Movie1/ Movie2	Sélectionner le format de l'image pour l'affichage.
	DDC/CI	Oui ou Non	Activer ou désactiver le support DDC/CI
	Reset (Réinitialiser)	Oui/ENERGY STAR® ou Non	Réinitialiser le menu aux réglages par défaut ENERGY STAR® disponible pour certains modèles.

Exit (Quitter)

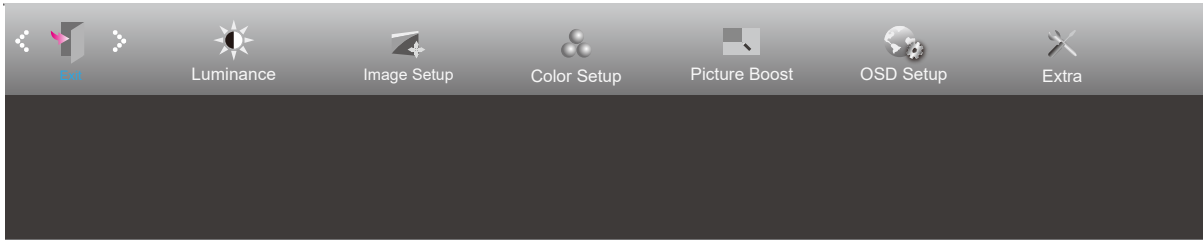

	Exit (Quitter)		Quitter le menu OSD
---	----------------	--	---------------------

Voyant DEL

État	Couleur DEL
Mode Pleine puissance	Blanc
Mode Actif-Arrêt	Orange

Dépannage

Problème & Question	Solutions possibles
Le voyant DEL d'alimentation est éteint	Assurez-vous que le bouton d'alimentation est en position Marche et que le cordon d'alimentation est connecté correctement à une prise électrique avec terre et au moniteur.
Aucune image n'apparaît sur l'écran.	<ul style="list-style-type: none"> ● Est-ce que le cordon d'alimentation est correctement branché ? Vérifiez le branchement du cordon d'alimentation et la source. ● Est-ce que le câble est correctement branché ? (Branché à l'aide d'un câble D-sub) vérifiez la connexion du câble DB-15 (Branché à l'aide d'un câble HDMI) vérifiez la connexion du câble HDMI (Branché à l'aide d'un câble DP) vérifiez la connexion du câble DP * L'entrée D-SUB/HDMI/DP n'est pas disponible sur tous les modèles. ● Si l'appareil est allumé, relancer l'ordinateur pour voir l'écran initial (l'écran d'ouverture de session), qui peut être vu. Si l'écran initial (l'écran d'ouverture de session) apparaît, démarrez l'ordinateur dans le mode applicable (le mode sécurisé pour Windows 7/8/10) puis changez la fréquence de la carte vidéo. (Consulter le Réglage de la résolution optimale) Si l'écran initial (l'écran d'ouverture de session) n'apparaît pas, contactez le Centre de services ou votre revendeur. ● Pouvez-vous voir "Saisie non supportée" à l'écran ? Vous verrez ce message quand le signal de la carte vidéo dépasse la résolution maximale et la fréquence applicable du moniteur. Ajustez la résolution maximale et la fréquence applicable du moniteur. ● Assurez-vous que les pilotes du moniteur AOC sont installés.
L'image est floue, elle a un problème d'ombre	Réglez les contrôles du Contraste et de la Luminosité. Appuyez pour auto-régler. Assurez-vous de ne pas utiliser une rallonge ou un boîtier d'interrupteurs. Nous vous recommandons de brancher le moniteur directement au connecteur sortie de la carte vidéo situé à l'arrière.
L'image saute, effet de vagues ou d'ondes visible sur l'écran	Déplacez les appareils électriques qui peuvent provoquer des interférences électriques le plus loin possible du moniteur . Utilisez le taux de rafraîchissement maximum que votre moniteur est capable de supporter avec la résolution que vous utilisez.
Le moniteur est bloqué en mode Veille	L'interrupteur d'alimentation de l'ordinateur doit être en position Marche. La carte vidéo de l'ordinateur doit être insérée fermement dans son emplacement. Assurez-vous que le câble vidéo du moniteur est connecté correctement à l'ordinateur. Vérifiez le câble vidéo du moniteur et assurez-vous qu'aucune broche n'est tordue. Assurez-vous que votre ordinateur fonctionne en pressant la touche VERR MAJ sur le clavier et en vérifiant la DEL de cette touche. La DEL doit s'allumer ou s'éteindre lorsque vous pressez la touche VERR MAJ.
Il manque une des couleurs primaires (ROUGE, VERT, ou BLEU)	Vérifiez le câble vidéo du moniteur et assurez-vous qu'aucune broche n'est tordue. Assurez-vous que le câble vidéo du moniteur est connecté correctement à l'ordinateur.
L'image n'est pas centrée ou elle n'est pas dimensionnée correctement	Réglez la Position H et la Position V ou appuyez sur le bouton de raccourci (Alimentation/AUTO)
Défaut des couleurs sur l'image (le blanc n'apparaît pas blanc)	Réglez la couleur RVB ou sélectionnez la température de la couleur.
Perturbations horizontales ou verticales à l'écran	Utilisez le mode arrêt de Windows 7/8/10 pour ajuster HORLOGE et PHASE. Appuyez sur faire un auto-ajustement.
Réglementation et entretien	Veillez vous reporter aux informations sur la réglementation et l'entretien qui se trouvent dans le manuel sur CD ou sur www.aoc.com (pour trouver le modèle acheté dans votre pays et pour trouver des informations sur les réglementations et l'entretien dans la page d'assistance.

Spécifications

Caractéristiques générales

Panneau	Nom du modèle	Q2790PQE		
	Système de fonctionnement	Couleur TFT LCD		
	Taille de l'image visible	68.6 cm diagonale		
	Taille des pixels	0.2331mm(H) × 0.2331mm(V)		
	Sync. séparée	H/V TTL		
	Couleurs d'affichage	16,7M de couleurs		
Autres	Limites de balayage horizontal	30~99KHz		
	Taille d'écran horizontale (maximum)	596.736mm		
	Limites de balayage vertical	50Hz~76Hz		
	Taille d'écran verticale(maximum)	335.664mm		
	Résolution optimale prééglée	1920x1080@60Hz(VGA)		
	Max resolution	2560x1440@60Hz(HDMI, DP)		
	Plug & Play	VESA DDC2B/CI		
	Source d'alimentation	100-240V~,50/60Hz		
	Consommation électrique	Standard (luminosité et contraste par défaut)	27W	
		Max. (luminosité = 100, contraste =100)	≤ 54W	
Econ. énergie		≤0.5W		
Caractéristiques physiques	Type de connecteur	D-Sub/ HDMI/DP/Earphone out		
	Type de câble de signal	Détachable		
Environnemental	Température	Utilisation	0° à 40°	
		Non utilisation	-25° à 55°	
	Humidité	Utilisation	10% à 85% (sans condensation)	
		Non utilisation	5% à 93% (sans condensation)	
	Altitude	Utilisation	0 à 5000 m (0 à 16404 pieds)	
		Non utilisation	0 à 12192 m (0 à 40000 pieds)	

Modes d'affichage préréglés

STANDARD	RÉSOLUTION	FRÉQUENCE HORIZONTALE (kHz)	FRÉQUENCE VERTICALE (Hz)
VGA	640x480@60Hz	31.469	59.94
	640x480@72Hz	37.861	72.809
	640x480@75Hz	37.5	75
MAC MODES VGA	640x480@67Hz	35	66.667
IBM MODE	720x400@70Hz	31.469	70.087
SVGA	800x600@56Hz	35.156	56.25
	800x600@60Hz	37.879	60.317
	800x600@72Hz	48.077	72.188
	800x600@75Hz	46.875	75
MAC MIDE SVGA	835 x 624@75Hz	49.725	74.5
XGA	1024x768@60Hz	48.363	60.004
	1024x768@70Hz	56.476	70.069
	1024x768@75Hz	60.023	75.029
SXGA	1280x1024@60Hz	63.981	60.02
	1280x1024@75Hz	79.976	75.025
WSXG	1280x720@60HZ	45	60
	1280x960@60HZ	60	60
WXGA+	1440x900@60Hz	55.935	59.876
WSXGA+	1680x1050@60Hz	65.29	59.954
FHD	1920x1080@60Hz	67.5	60
QHD	2560*1440@60Hz	88.787	59.951

Assignations des broches



Broche N.	Nom du signal	Broche N.	Nom du signal	Broche N.	Nom du signal
1.	Données TMDS 2+	9.	TMDS données 0-	17.	DDC/CEC Masse
2.	Ecran Données TMDS 2	10.	Horloge TMDS +	18.	Alimentation +5V
3.	TMDS données 2-	11.	Ecran d'horloge TMDS	19.	Détection connexion à chaud
4.	Données TMDS 1+	12.	Horloge TMDS-		
5.	Ecran données TMDS 1	13.	CEC		
6.	TMDS données 1-	14.	Réservé (pas connecté sur appareil)		
7.	Données TMDS 0+	15.	SCL		
8.	Ecran Données TMDS 0	16.	SDA		

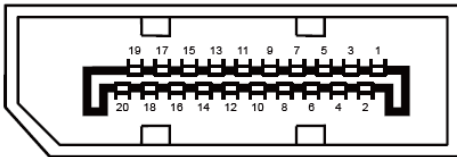

Câble de signal d'affichage couleur à 20 broches

Broche No.	Nom du signal	Broche No.	Nom du signal
1	ML_Lane 3 (n)	11	TERRE
2	TERRE	12	ML_Lane 0 (p)
3	ML_Lane 3 (p)	13	CONFIG1
4	ML_Lane 2 (n)	14	CONFIG2
5	TERRE	15	AUX_CH(p)
6	ML_Lane 2 (p)	16	TERRE
7	ML_Lane 1 (n)	17	AUX_CH(n)
8	TERRE	18	Détection connexion à chaud
9	ML_Lane 1 (p)	19	Retour DP_PWR
10	ML_Lane 0 (n)	20	DP_PWR

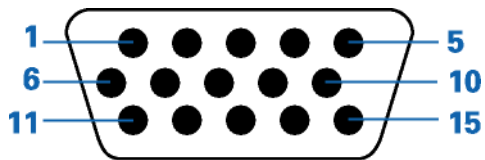

Câble de signal d'affichage couleur à 15 broches

Numéro Pin	15-pin côté du câble de signal	Numéro Pin	15-pin côté du câble de signal
1	Vidéo-Rouge	9	+5V
2	Vidéo-Vert	10	Masse
3	Vidéo-Bleu	11	N.C.
4	N.C.	12	Données DDC-Série
5	Détection câble	13	Sync H
6	MASSE-R	14	Sync V
7	MASSE-V	15	Horloge DDC-Série
8	MASSE-B		

Plug & Play

Fonctionnalité Plug & Play DDC2B

Ce moniteur possède les capacités VESA DDC2B conformément aux normes VESA DDC. Cela permet au moniteur d'informer le système hôte de son identité, et en fonction du niveau de DDC utilisé, de communiquer des informations supplémentaires concernant ses possibilités d'affichage.

Le DDC2B est un canal de données bidirectionnel basé sur le protocole I2C. L'hôte peut demander l'information EDID par l'intermédiaire du canal DDC2B.