

AOC



LCD skærm
Brugervejledning

CU34P2A

www.aoc.com
©2020 AOC. All Rights Reserved

HDMI™
HIGH DEFINITION MULTIMEDIA INTERFACE

Sikkerhed.....	1
National konventioner	1
Strøm	2
Installation	3
Rengøring	4
Andet.....	5
Opsætning.....	6
Indholdet i æsken.....	6
Opsætning af stativet og foden	7
Justering af synsvinklen.....	8
Tilslutning af skærmen	9
Adaptive sync-funktion.....	10
Indstilling.....	11
Genvejstaster	11
OSD Setting (Indstillinger i skærmmenuen).....	12
Luminance (Lystæthed)	13
Color Setup (Farveopsætning)	14
Picture Boost (Billedforøgelse)	15
OSD Setup (Opsætning af skærmmenuen).....	16
PIP	17
Game Setting(Spil-indstilling)	18
Extra (Ekstra).....	19
Exit (Afslut)	20
Lysdiodeindikator	21
Fejlfinding	22
Specifikationer.....	23
Generelle specifikationer.....	23
Forudindstillede skærmindstillinger.....	24
Ben-tildelinger	25
Plug & Play.....	26

Sikkerhed

National konventioner

Følgende afsnit beskriver de nationale konventioner, som er brugt i dette dokument.

Bemærkninger, sikkerhedsforanstaltninger og advarsler

I denne vejledning er der vist bestemte ikoner ved nogle af afsnittene, som er skrevet med fed eller kursiv skrift. Disse afsnit er bemærkninger, sikkerhedsforanstaltninger eller advarsler, og de bruges som følgende:



BEMÆRK: EN BEMÆRKNING indikerer en vigtig oplysning, som hjælper brugeren med at bruge computersystemet på en bedre måde.



SIKKERHEDSFORANSTALTNING: EN SIKKERHEDSFORANSTALTNING indikerer enten en potentiel skade på hardwaret eller tab af data, og oplyser brugeren om hvordan han/hun kan undgå dette problem.



ADVARSEL: En ADVARSEL angiver risikoen for personskade for fortæller dig, hvordan du skal undgå denne risiko. Nogle advarsler kan være vist på andre måder og er muligvis ikke ledsaget af et ikon. I disse tilfælde, er den specifikke advarsel et krav fra de offentlige myndigheder.

Strøm

 Skærmen må kun bruges med strømkilden, som står på mærkatet. Hvis du er usikker på hvilken strømkilde du har i dit hjem, bedes du venligst snakke med din forhandler eller det lokale el-selskab.

 Skærmen har et trevejs, jordforbundet stik, som er et stik med et tredje (jordforbundet) ben. Dette stik passer kun til en jordforbundet stikkontakt af sikkerhedsmæssige årsager. Hvis din stikkontakt ikke passer til det trebenede stik, skal du få en elektriker til at installere en ny stikkontakt, eller brug en adapter så apparatet jordforbindes sikkert. Det jordforbundne stik har et sikkerhedsmæssigt formål, som ikke må ignoreres.

 I tilfælde af tordenvej, eller hvis apparatet ikke skal bruges i længere tid, bedes du venligst trække stikket ud af stikkontakten. Dette vil beskytte skærmen mod beskadigelse fra spændingsbølger.

 Undgå at overbelaste stikdåser og forlængerledninger. Overbelastning kan medføre brand eller elektrisk stød.

 For at sikre at skærmen virker korrekt, skal du kun bruge den sammen med UL-godkendte computere, som er udstyret med egnede stikforbindelser, vurderet mellem 100 - 240 V AC, min. 5 A.

 Stikkontakten skal være i nærheden af udstyret, og den skal være nem tilgængelig.

Installation

! Undgå, at stille skærmen på en ustabil vogn, stativ, trefod, beslag eller bord. Hvis skærmen falder ned, kan den muligvis skade personer og forårsage skade på selve produktet. Sørg for, kun at bruge en vogn, stativ, trefod, beslag eller bord som er anbefalet af fabrikanten eller som er solgt sammen med dette produkt. Følg producentens anvisninger, når du installerer dette produkt, og brug kun monteringsstilbehør, som er anbefalet af producenten. Et produkt på en vogn, skal håndteres med forsigtighed.

! Stik aldrig genstande ind i ventilationsåbningerne på skærmens kabinet. Dette kan beskadige kredsløbet, og forårsage brand eller elektrisk stød. Undgå, at spille væsker på skærmen.

! Undgå, at ligge forsiden af produktet på gulvet.

! Hvis skærmen skal monteres på en væg eller en hylde, bedes du venligst bruge et vægophæng, som er godkendt af producenten, og følg vejledningerne til ophænget.

! Efterlad plads rundt om skærmen, som vist nedenfor. Ellers er der muligvis ikke nok luftventilation, og produktet kan overophede og forårsage brand, eller beskadige skærmen.

Se hvor meget ventilationsplads, der skal være rundt om skærmen nedenfor, når den er monteret på en væg eller på et stativ:

Installeret på et stativ

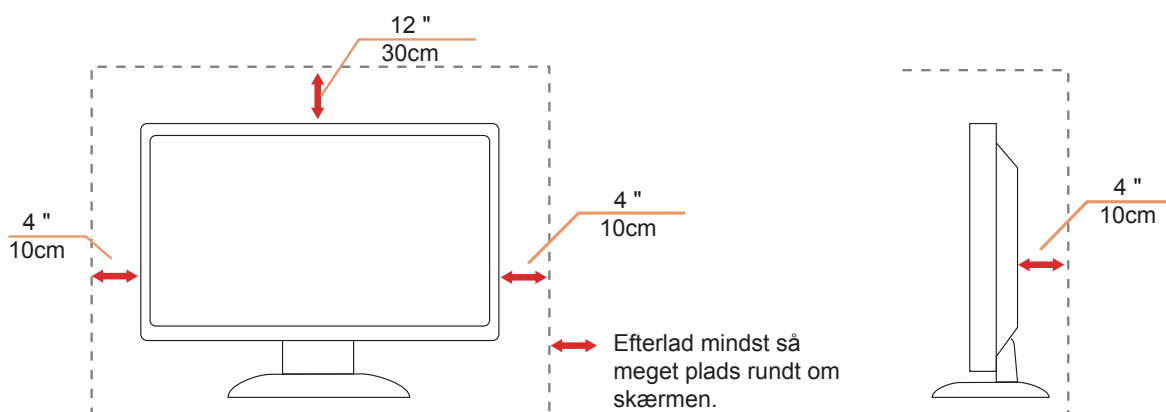

Rengøring

! Rengør kabinettet regelmæssigt med en klud. Du kan bruge en mild sæbeblanding til at tørre pletter af med, i stedet for et stærkt rengøringsmiddel, som kan ske at ætse kabinettet.

! Under rengøringen, bedes du sørge for at der ikke trænger væsker ind i produktet. Rengøringskluden må ikke være for grov, da dette kan ridse skærmoverfladen.

! Træk venligst ledningen ud, før du rengører produktet.



Andet

 Hvis produktet udgiver en underlig lugt, lyd eller røg, bedes du STRAKS trække stikket ud af stikkontakten, og kontakte et servicecenter.

 Sørg for, at ventilationsåbningerne ikke er blokeret af et bord eller gardiner.

 Sørg for, at din LCD skærm ikke udsættes for voldsomme vibrationer eller kraftige slag under brug.

 Undgå, at slå på eller tabe skærmen under brug eller under transport.

Opsætning

Indholdet i æsken

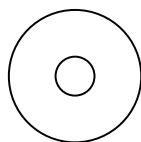
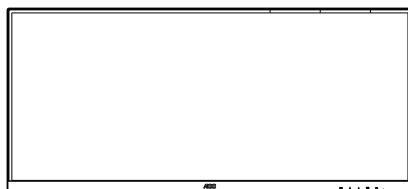

Cd med vejledning



Garantibevis

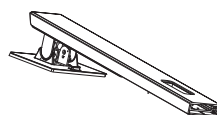

Fod

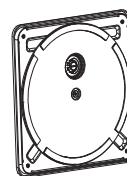

Sokkel



Netledning



USB-kabel



HDMI-kabel



DP-kabel



Lyd kabel

* Det er ikke alle signalkabler (DP, HDMI, USB, Lyd kabel) som følger med i alle lande og regioner. Kontroller venligst dette med din lokale forhandler eller AOC-kontor.

Opsætning af stativet og foden

Sæt foden på eller tage den af som vist nedenfor.

Lig venligst skærmen ned på en blød og flad overflade, så den ikke ridses.

Opsætning:

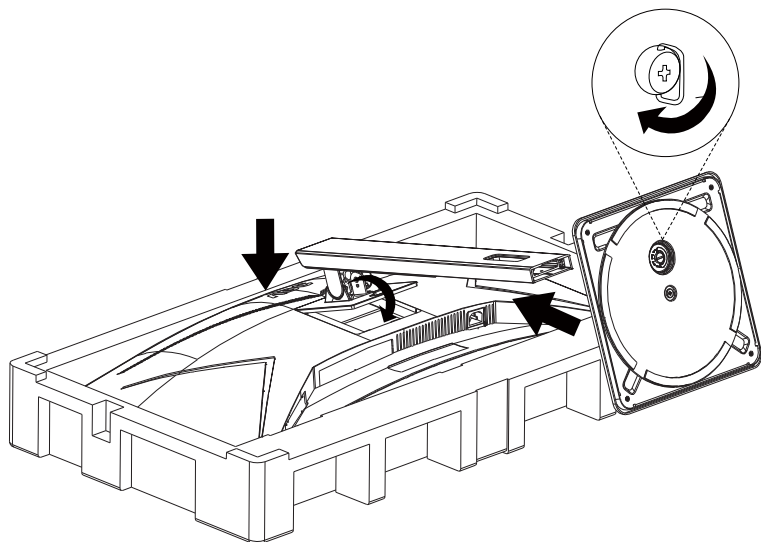

Fjern:

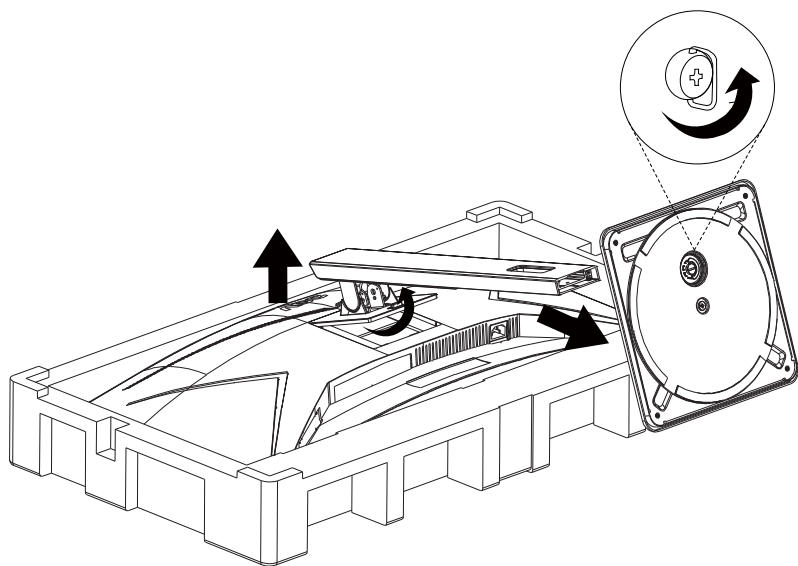

Justering af synsvinklen

For at opnå en optimal synsvinkel, anbefales det at brugeren kan se hele skærmens overflade, hvorefter skærmen justeres efter eget ønske.

Hold på skærmen, så den ikke vælter når du drejer den.

Du kan justere skærmen, som vist nedenfor.

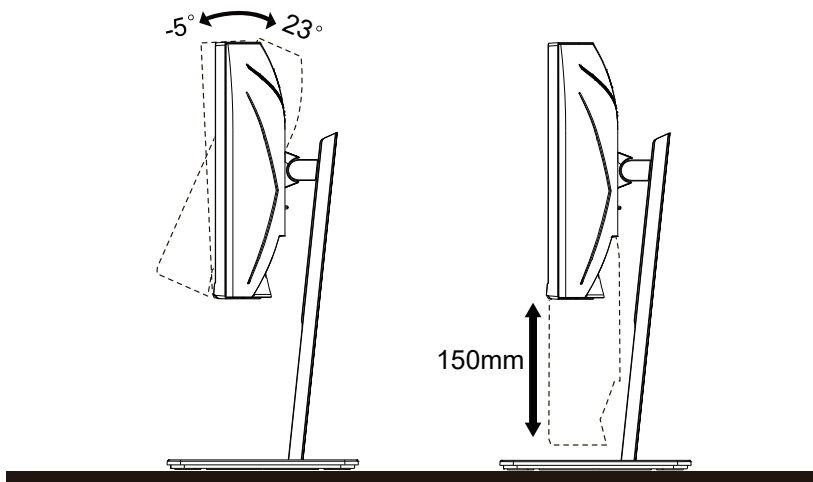

BEMÆRK:

Undgå at røre ved LCD-skærmen, når du ændre vinklen. Det kan beskadige skærmen.

Tilslutning af skærmen

Kablettilslutninger bag på skærmen og på computeren:

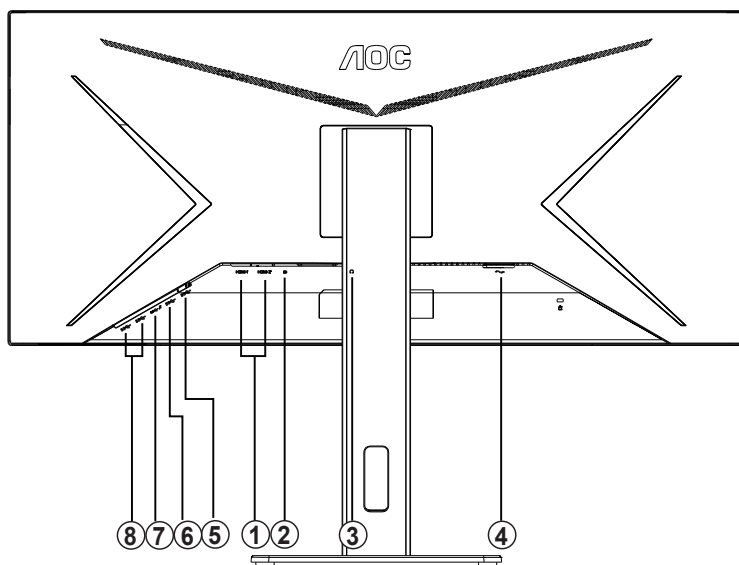

1. HDMI
2. DP
3. Høretelefonstik
4. Effekt
5. USB-PC upstream
6. USB 3.2 Gen 1
7. USB 3.2 Gen1+hurtig opladning
8. USB 3.2 Gen 1

Tilslutning til pc

1. Sæt strømkablet ordenligt i stikket på bagsiden af skærmen.
2. Sluk for computeren og tag netledningen ud af stikket.
3. Slut skærmens signalkabel til videostikket på bagsiden af din computer.
4. Sæt computerens og skærmens strømledning i en stikkontakt i nærheden.
5. Tænd computer og skærm.

Hvis skærmen viser et billede, er installationen udført. Hvis skærmen ikke viser et billede, henvises til afsnittet Fejlfinding.

For at beskytte udstyret skal du altid slukke for din pc og skærmen, inden du tilslutter kablerne.

Adaptive sync-funktion

1. Adaptive sync-funktionen fungerer sammen med DP/HDMI1/HDMI2
2. Kompatibelt grafikkort: Anbefalet liste er vist nedenfor. Denne kan også ses på www.AMD.com

- AMD Radeon™ RX 480
- AMD Radeon™ RX 470
- AMD Radeon™ RX 460

Radeon Pro Duo

- AMD Radeon R9 300 Series
- AMD Radeon R9 Fury X
- AMD Radeon R9 360
- AMD Radeon R7 360
- AMD Radeon R9 295X2
- AMD Radeon R9 290X
- AMD Radeon R9 290
- AMD Radeon R9 285
- AMD Radeon R7 260X
- AMD Radeon R7 260

Indstilling

Genvejstaster

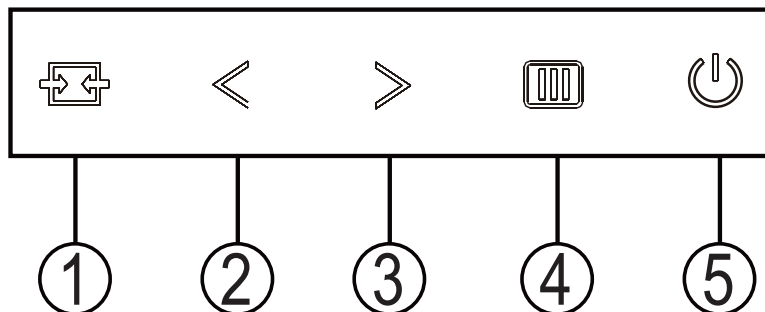

1	Source/Exit (Kilde/Forlad)
2	Spil-tilstand/<
3	Opkaldspunkt/>
4	Menu/Enter
5	Strøm

Kilde/Afslut

Når skærmmenuen er lukket, bruges knappen Kilde/Forlad som genvejstast til kilden.

Spil-tilstand/<

Når der ikke vises en skærmmenu, skal du trykke på knappen "<" for at åbne spil-tilstanden, og dernæst trykke på "<" og ">" for at vælge spil-tilstand (FPS, RTS, Racing, Gamer 1, Gamer 2 eller Gamer 3) alt efter spiltype.

Opkaldspunkt/>

Sørg for, at skærmmenuen ikke er åben. Tryk på Sigter punkt-knappen, for at åbne Sigter punkt-menuen, og tryk derefter til "<" og ">", for at slå Sigter punkt til og fra.

Menu/Enter

Når der ikke vises en skærmmenu, skal du trykke på skærmmenu eller bekræfte valget.





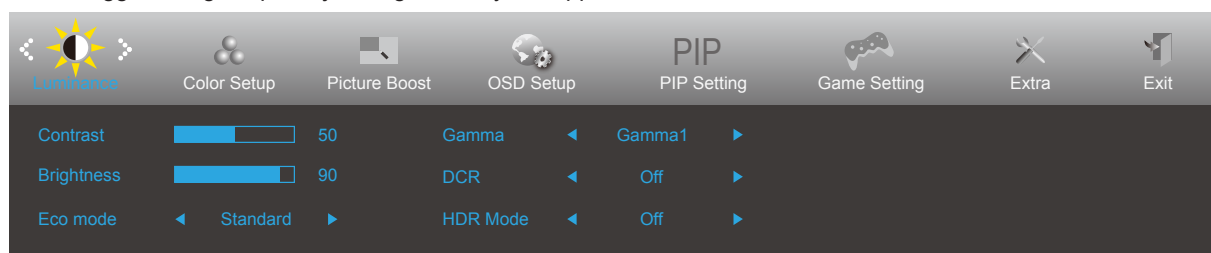

Strøm

Tryk på Tænd/Sluk-knappen for at tænde for skærmen.

OSD Setting (Indstillinger i skærmmenuen)

Grundlæggende og simpel vejledning om styreknappe.













1. Tryk på  MENU-knappen for at åbne skærmmenuen.
2. Brug < og > til at navigere gennem funktionerne. Når den ønskede funktion er fremhævet, skal du trykke på MENU-knappen for at slå den til. Hvis der er en undermenu, skal du bruge < og > til at navigere gennem funktionerne i undermenuen.
3. Brug < og > til at ændre indstillingen i den valgte funktion. Tryk på  AUTO for at afslutte. Hvis du ønsker at indstille andre funktioner, skal du gentage trin 2-3.
4. Skærmmenuens lås-funktion: For at låse skærmmenuen, skal du holde  MENU-knappen nede mens skærmen er slukket, og tryk herefter på  Tænd/Sluk-knappen for at slukke for skærmen. For at låse skærmmenuen op, skal du holde  MENU-knappen nede mens skærmen er slukket, og tryk herefter på  tænd/sluk-knappen for at slukke for skærmen.



Bemærk:





1. Hvis produktet kun har et enkelt indgangssignal, er det ikke muligt at vælge punktet „Valg af indgang“.
2. Hvis skærmstørrelsen er 4:3 eller opløsningen på indgangssignalet er den originale opløsning, er det ikke muligt at vælge punktet „Billedopløsning“.
3. En af funktionerne DCR, Farveforøgning eller Billedforøgning vil være aktiv, mens de tre andre funktioner vil være deaktive.









Luminance (Lystæthed)

Contrast  50 Gamma  Gamma1 

Brightness  90 DCR  Off 

Eco mode  Standard  HDR Mode  Off 

	Contrast (Kontrast)	0-100		Kontrast fra Digital-registeret.	
	Brightness (Lysstyrke)	0-100		Justering af baggrundsliset	
	Eco mode (Øko-funktion)	Standard	<input checked="" type="checkbox"/>		Standard funktion
		Text (Tekst)			Tekst funktion
		Internet			Internet-funktion
		Game (Spil)			Spil-funktion
		Movie (Film)			Film-funktion
		Sports (Sport)			Sport-funktion
		Reading (Læse)			Læsefunktion
		Uniformity			Uniformity Mode
	Gamma	Gamma1			Justere til Gamma 1
		Gamma2			Justere til Gamma 2
		Gamma3			Justere til Gamma 3
	DCR	Off (Fra)			Deaktiver dynamisk kontrastforhold
		On (Til)			Aktiver dynamisk kontrastforhold
HDR Mode	Off (Fra)			Adjust HDR Mode	
	HDR Picture				
	HDR Movie				
	HDR Game				

Color Setup (Farveopsætning)

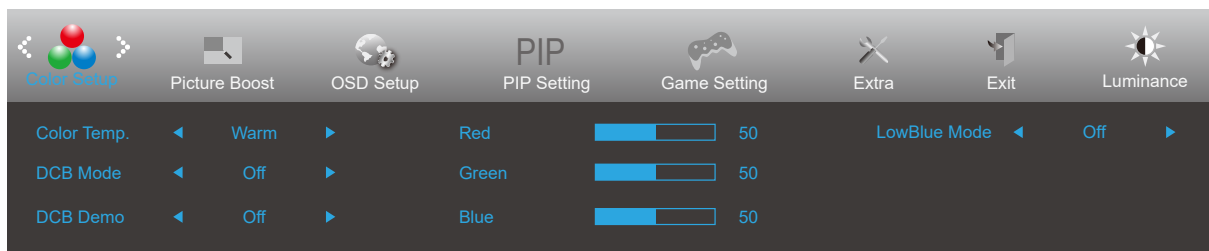

	Color Temp. (Farvetemperatur)	Warm (Varm)		Hent en varm farvetemperatur fra EEPROM.
		Normal		Hent en normal farvetemperatur fra EEPROM.
		Cool (Kold)		Hent en kold farvetemperatur fra EEPROM.
		sRGB		Hent en sRGB-farvetemperatur fra EEPROM.
		User (Bruger)		Hent en brugerdefineret farvetemperatur fra EEPROM.
	DCB	Full Enhance (Fuld forøgelse)	ON (Til)/ OFF (Fra)	Deaktiver eller aktiver fuld forøgelse
		Nature Skin (Naturlig hud)	ON (Til)/ OFF (Fra)	Deaktiver eller aktiver naturlig hud
		Green Field (Grønt område)	ON (Til)/ OFF (Fra)	Deaktiver eller aktiver grønt område
		Sky-blue (Himmelblå)	ON (Til)/ OFF (Fra)	Deaktiver eller aktiver himmelblå
		AutoDetect (Automatisk identifikation)	ON (Til)/ OFF (Fra)	Deaktiver eller aktiver automatisk identifikation
		Off (Fra)		Disable DCB Mode
	DCB		ON (Til)/ OFF (Fra)	Deaktiver eller aktiver demo
	Red (Rød)		0-100	Rød forøgelse fra det digitale register.
	Green (Grøn)		0-100	Grøn forøgelse fra det digitale register.
Blue (Blå)		0-100	Blå forøgelse fra det digitale register.	
LowBlue Mode (Lavblåt-funktion)	Fra / Multimedie / Internet / Kontor / Læsning		Nedsæt blå lysbølger ved at styre farvetemperaturen.	

Picture Boost (Billedforøgelse)

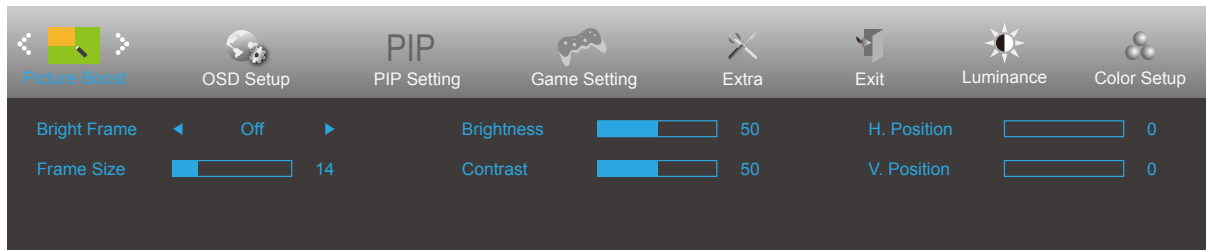



	Bright Frame (Lyst billede)	ON (Til)/OFF (Fra)	Aktiver/Deaktiver Bright Frame
	Frame Size (Billedstørrelse)	14-100	Justering af billedstørrelsen
	Brightness (Lysstyrke)	0-100	Justering af lysstyrke på forøget område
	Contrast (Kontrast)	0-100	Justering af kontrasten på forøget område
	H. Position (H. placering)	0-100	Juster billedets horisontale placering
	V. position (V. placering)	0-100	Juster billedets vertikale placering

Bemærk:

Juster billedets lysstyrke, kontraste og placering for at få en bedre visuel oplevelse.

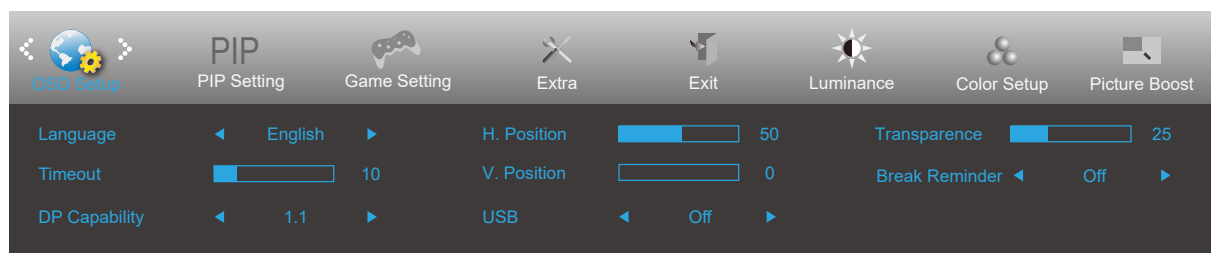
OSD Setup (Opsætning af skærmmenuen)



	Language (Sprog)		Valg af sproget i skærmmenuen
	Timeout	5-120	Justere skærmmenuens timeout.
	DP Capability (DP kapacitet)	1.1/1.2	Bemærk, at kun DP1.2 understøtter Adaptive-Sync-funktionen
	H. position (H. placering)	0-100	Juster skærmmenuens horisontale placering.
	V. Position (V. placering)	0-100	Juster skærmmenuens vertikale placering.
	Volume (Lydstyrke)	0-100	Indstilling af lydstyrke.
	Transparence (Gennemsigtighed)	0-100	Justering af skærmmenuen
	Break Reminder (Påmindelse om pause)	til eller fra	Påmindelse om pause, hvis brugeren har arbejdet i mere end 1 time

Bemærk:

Hvis DP-videoindholdet understøtter DP1.2, skal du vælge DP1.2 som DP-kapacitet, ellers vælg DP1.1

PIP

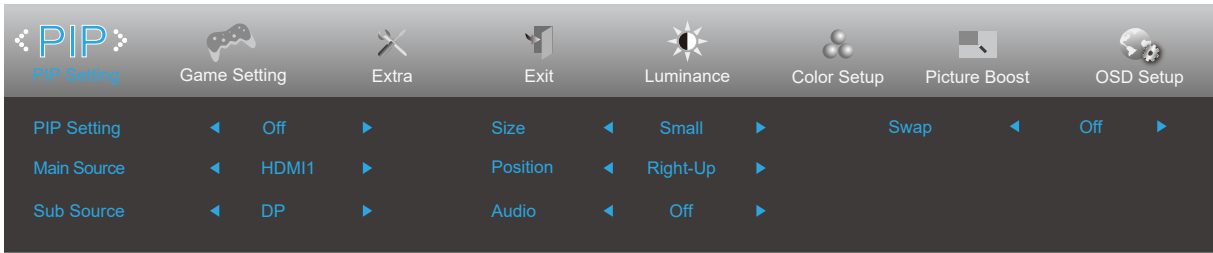

PIP	PIP	Off (Fra) / PIP / PBP	Off (Fra)
	Main Source	Follow Input Select Content	HDMI1
	Sub Source	Follow Input Select Content	DP
	Size	Small, Middle, Large	Small
	Position	Højre-op/Højre-ned/Venstredet/ Venstre-op	Højre-op
	Audio	On (Til)/Off (Fra)	Off (Fra)
	Swap		Swap the screen source.

Sub \ Main	HDMI1	HDMI2	DP
HDMI1	X	X	V
HDMI2	X	X	V
DP	V	V	X

Game Setting(Spil-indstilling)

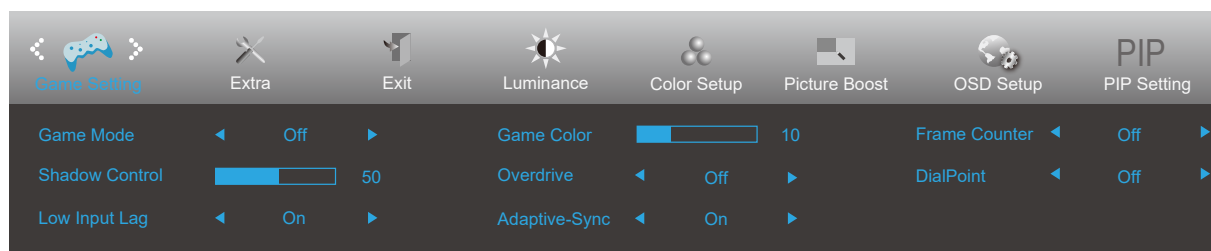



	Game Mode (Spil-tilstand)	FPS	For at spille FPS (First Person Shooters) spil. Forstærker det mørke temas sortniveau detaljer.
		RTS	Til RTS-spil (Real Time Strategy - strategispil i real-time). Forbedrer billedkvaliteten.
		Racing	For Racing-spil. Giver hurtig responstid og højere farvemætning.
		Gamer 1 (Spiller 1)	Brugerpræference indstillinger gemt som Spiller 1.
		Gamer 2 (Spiller 2)	Brugerpræference indstillinger gemt som Spiller 2.
		Gamer 3 (Spiller 3)	Brugerpræference indstillinger gemt som Spiller 3.
		Off (Fra)	Ingen optimering med SmartImage.
	Shadow Control (Skyggekontrol)	0-100	Skyggekontrol er som standard indstillet til 50. Du kan ændre indstillingen imellem 0 og 100 for at forbedre kontrasten. 1. Hvis billedet er for mørkt, så detaljerne ikke kan ses tydeligt, kan du hæve værdien fra 50-100. 2. Hvis billedet er for mørkt, så detaljerne ikke kan ses tydeligt, kan du hæve værdien fra 50-0.
	Low input Lag (Lav indgangsforsinkelse)	On (Til)/Off (fra)	Deaktiver rammebuffer for at nedsætte indgangsforsinkelsen
	Game Color (Spilfarve)	0-20	Farvemætningen i spilfarven kan justeres fra 0-20, så farverne på billedet bliver bedre
Overdrive	Weak (Svag)	Justering af svartiden. (Boost can only enable in Freesync off mode)	
	Medium (Mellem)		
	Strong (Stærk)		
	Boost (Motion picture response time 1ms)		
	Off (Fra)		
Adaptive-Sync (Kun af visse modeller)	Til eller fra	Deaktiver eller aktiver Adaptive-Sync. Påmindelse om kørsel af adaptiv-synkronisering: Når Adaptive-Sync slås til, vil skærm muligvis blinke i nogle spil.	
Frame Counter (Billedtæller)	Fra/Højre-op/Højrened/Venstrened/Venstre-op	Vis V-frekvens i det valgte hjørne	
MBR	0-20	MBR(Motion Blur Reduction) will provide 0 – 20 levels for adjusting visible motion blur.	

Note:

The function Overdrive Boost are available only when Adaptive-Sync is off and the vertical frequency is up to 75 Hz.

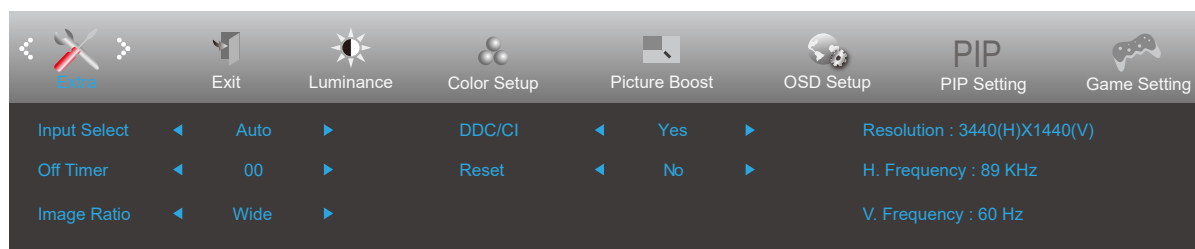
Extra (Ekstra)



	Input Select (Valg af indgang)		Vælg autom. registrering af indgangssignal
	Off Timer (Sluk-timer)	0-24 timer	Vælg DC-sluk tidspunkt.
	Image Ratio (Billedforhold)	Wide/4:3/1:1/17"(4:3)/19"(4:3)/19"(5:4)/19"w(16:10)/21.5"w(16:9)/22"w (16:10)/23"w(16:9)/23.6"W (16:9)/24"W (16:9)/27"W (16:9)	Vælg formatet Bredbillede eller 4:3 til visningen
	DDC/CI	Yes (Ja) / No (Nej)	Slå understøttelse af DDC/CI til og fra.
	Reset (Genindstil)	Ja eller nej ENERGY STAR® eller nej	Nulstil menuen til standardindstillingerne (ENERGY STAR® fås til udvalgte modeller.)

Exit (Afslut)

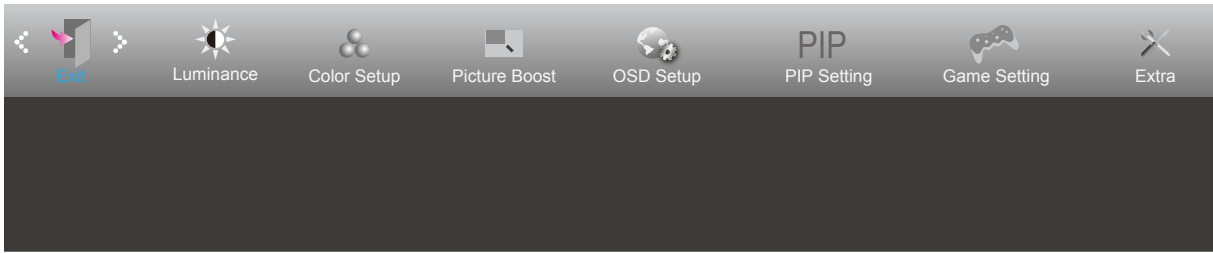

	Exit (Afslut)		Forlade hoved-skærmmenuen
---	---------------	--	---------------------------

Lysdiodeindikator

Status	Farve på lysdiode
Almindelig strømforbrug	Hvid
Aktiv-fra	Orange

Fejlfinding

Problem & Spørgsmål	Mulige løsninger
Strømindikatoren lyser ikke	Kontroller at tænd/sluk-knappen står på Tænd, og at strømkablet sidder korrekt i en stikkontakt med jordforbindelse samt i skærmen.
Intet billede på skærmen	<ul style="list-style-type: none"> • Er strømledningen tilsluttet korrekt? Kontroller strømtilslutningen og strømforsyningen. • Er kablet tilsluttet korrekt? (Tilsluttet vha. HDMI-kabel) Kontroller HDMI kabelforbindelsen. (Forbundet med et DP-kabel) Kontroller DP-kabelforbindelsen. * D-sub/HDMI/DP-indgang er ikke tilgængelig på alle modeller. • Hvis enheden er tændt, skal du genstarte computeren for at se startskærmen (login-skærmen). Hvis startskærmen (login-skærmen) kommer frem, skal du genstarte computeren i den relevante tilstand (fejlsikret tilstand i Windows 7/8/10) og derefter skifte frekvensen på videokortet. (Der henvises til afsnittet Indstilling af den optimale opløsning) Hvis startskærmen (login-skærmen) ikke kommer frem, skal du kontakte dit lokale servicecenter eller din forhandler. • Står der "Input Not Supported (Indgang ikke understøttet)" på skærmen? Denne meddelelse kommer frem, når signalet fra videokortet overgår den maksimale opløsning og frekvens, som skærmen kan håndtere. Tilpas den maksimale opløsning og frekvens, som skærmen kan håndtere. • Sørg for at AOC skærmdriverne er installeret.
Billedet er gnidret og har spøgelsesskygger	Justér kontrast og lysstyrke. Tryk for at indstille automatisk. Undgå at bruge forlænger-kabel eller omskifterboks. Vi anbefaler, at du slutter skærmen direkte til udgangsstikket på videokortet på bagsiden.
Billedet hopper og filmrer eller der kommer bølger frem på billedet	Flyt elektriske apparater, der kan forårsage elektriske forstyrrelser, væk fra skærmen. Brug den højeste opdateringshastighed som er mulig med skærmopløsningen du bruger.
Skærmen sidder fast i Aktiv fra-funktionen	Computerens tænd/sluk-knap skal stå på Tænd. Computer-videokortet skal sidde ordentligt i stikket. Sørg for at skærmens videokabel er ordentlig forbundet til computeren. Undersøg skærmens videokabel, og sørg for at ingen af benene er bøjet. Sørg for at du kan styre din computer ved at trykke på CAPS LOCK på tastaturet, og se om CAPS LOCK-lyset tænder. Lyset skal tænde og slukke, når du trykker på CAPS LOCK-tasten.
Én af primærfarverne mangler (RØD, GRØN, BLÅ)	Undersøg skærmens videokabel, og sørg for at ingen af benene er ødelagt. Sørg for at skærmens videokabel er ordentlig forbundet til computeren.
Skærbilledet er ikke centreret, eller det har ikke den korrekte størrelse.	Justér H-Position og V-Position eller tryk på genvejstasten (AUTO).
Billedet farver har defekter (hvid ser ikke ud som hvid)	Juster RGB-farverne, eller vælg den ønskede farvetemperatur.
Horizontale eller vertikale forstyrrelser på skærmen	Brug nedlukningsmetoden i Windows 7/8/10 for at justere KLOK og FASE. Tryk for at indstille automatisk.

Specifikationer

Generelle specifikationer

Panel	Modelnavn	CU34P2A		
	Drevsystem	TFT LCD farveskærm		
	Synlig billedstørrelse	86,36 cm diagonal		
	Pixelpitch	0,23175mm (H) × 0,23175mm (V)		
	Video	HDMI Interface og DP Interface		
	Skærmfarve	16,7M farver		
Andet	Vandret scanningsområde	30-160KHZ(HDMI/DP)		
	Vandret skanningsstørrelse (maksimal)	797,22mm		
	Lodret scanningsområde	48-100HZ(HDMI/DP)		
	Lodret skanningsstørrelse (maksimal)	333,72mm		
	Optimal forudindstillet opløsning	3440x1440@60Hz		
	Max resolution	3440x1440@100Hz (HDMI/DP)		
	Plug & Play	VESA DDC2B/CI		
	Indgangsstik	HDMI/DP		
	Strømforsyning	100-240V~, 50/60Hz, 1,5A		
	Strømforbrug	Typisk(Lysstyrken = 90, Indstil Kontrasten = 50)	55W	
Maks.(Lysstyrken = 100, Indstil Kontrasten = 100)		115W		
Strømbesparende tilstand		≤ 0,5W		
Fysiske egenskaber	Stiktype	HDMI/DP/USB/Høretelefonstik		
	Signal kabeltype	Aftagelig		
Miljømæssigt	Temperatur	I drift	0° ~ 40°	
		Ikke i drift	-25° ~ 55°	
	Luftfugtighed	I drift	10 ~ 85 % (ikke-kondenserende)	
		Ikke i drift	5 ~ 93 % (ikke-kondenserende)	
	Højde	I drift	0 ~ 5000 m (0 ~ 16404 fod)	
		Ikke i drift	0 ~ 12192m (0 ~ 40000 fod)	

Forudindstillede skærmindstillinger

STANDARD	OPLØSNING	HORISONTAL FREKVENNS (kHz)	VERTIKAL FREKVENNS (Hz)
VGA	640x480@60Hz	31.469	59.94
	640x480@72Hz	37.861	72.809
	640x480@75Hz	37.5	75
SVGA	800x600@60Hz	37.879	60.317
	800x600@72Hz	48.077	72.188
	800x600@75Hz	46.875	75
XGA	1024x768@60Hz	48.363	60.004
	1024x768@70Hz	56.476	70.069
	1024x768@75Hz	60.023	75.029
SXGA	1280x1024@60Hz	63.981	60.020
	1280x1024@75Hz	79.976	75.025
WXGA+	1440x900@60Hz	55.935	59.887
	1440x900@60Hz	55.469	59.901
WSXGA	1680x1050@60Hz	65.290	59.954
	1680x1050@60Hz	64.674	59.883
HD	1920x1080@60Hz	67.5	60
QHD	2560x1080@60HZ	66	60
	2560x1080@50HZ	56.25	50
	2560x1080@120HZ	150	120
WQHD	3440x1440@60HZ	89.819	59.973
	3440x1440@75HZ	111.875	74.983
	3440x1440@100HZ	150.972	99.982
MAC MODES			
VGA	640x480@67Hz	35.000	66.667
SVGA	832x624@75Hz	49.725	74.551
XGA	1024x768@75Hz	60.241	74.927

Ben-tildelinger

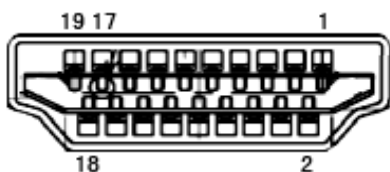

Ben nr.	Signalnavn	Ben nr.	Signalnavn	Ben nr.	Signalnavn
1.	TMDS Data 2+	9.	TMDS Data 0-	17.	DDC/CEC jord
2.	TMDS Data 2 skjold	10.	TMDS klok +	18.	+ 5V strøm
3.	TMDS Data 2-	11.	TMDS klok-skjold	19.	Hot-plug blev fundet
4.	TMDS Data 1+	12.	TMDS klok-		
5.	TMDS Data 1 skjold	13.	CEC		
6.	TMDS Data 1-	14.	Reserveret (N.C. på enhed)		
7.	TMDS Data 0+	15.	SCL		
8.	TMDS Data 0 skjold	16.	SDA		

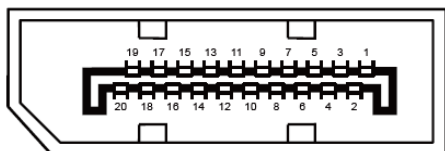

20-ben kabel til farveskærme

Pin-nr.	Signalnavn	Pin-nr.	Signalnavn
1	ML_Bane 3 (n)	11	GND
2	GND	12	ML_Bane 0 (p)
3	ML_Bane 3 (p)	13	KONFIG1
4	ML_Bane 2 (n)	14	KONFIG2
5	GND	15	AUX_CH (p)
6	ML_Bane 2 (p)	16	GND
7	ML_Bane 1 (n)	17	AUX_CH (n)
8	GND	18	Hot-plug blev fundet
9	ML_Bane 1 (p)	19	Returner DP_PWR
10	ML_Bane 0 (n)	20	DP_PWR

Plug & Play

Plug & Play DDC2B funktion

Denne skærm er udstyret med VESA DDC2B-kapaciteter i henhold til VESA DDC STANDARDEN. Dette giver skærmen mulighed for at oplyse værtssystemet om dens identitet og, afhængig af DDC-niveauet, videregive yderligere oplysninger om dens skærmpaciteter.

DDC2B er en tovejs datakanal, som er baseret på I2C-protokollen. Værten kan anmode om EDID-oplysninger over DDC2B-kanalen.