

# AOC

## Podręcznik użytkownika monitora LCD

**I1601P** z podświetleniem LED

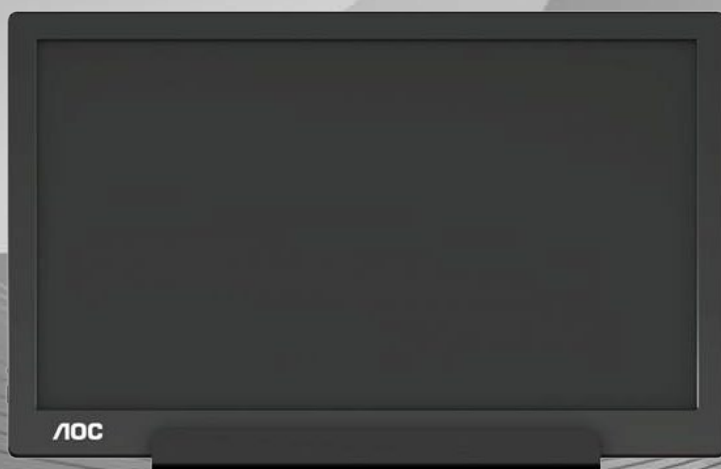

---

Bezpieczeństwo .....	3
Konwencje krajowe .....	3
Instalacja .....	4
Czyszczenie .....	5
Inne .....	6
Ustawienia .....	7
Zawartość opakowania .....	7
Regulacja kąta widzenia .....	8
Podłączanie monitora .....	9
Regulacja .....	10
Przyciski skrótów .....	10
Ustawienia OSD .....	11
Sterownik .....	13
i-Menu .....	13
e-Saver .....	14
Screen+ .....	15
Rozwiązywanie problemów .....	16
Dane techniczne .....	17
Ogólne dane techniczne .....	17
Zaprogramowane tryby wyświetlania .....	18
Plug and Play .....	19

---

# Bezpieczeństwo

## Konwencje krajowe

Następujące części opisują wykorzystywane w tym dokumencie konwencje krajowe.

### Uwagi, ostrzeżenia i przestrogi

W tym podręczniku, blokom tekstu mogą towarzyszyć ikony i pogrubienie lub pochylenie tekstu. Te bloki to uwagi, przestrogi i ostrzeżenia, wykorzystywane w następujący sposób:



**UWAGA:** UWAGA wskazuje ważną informację, pomocną w lepszym wykorzystaniu systemu komputerowego.



**PRZESTROGA:** PRZESTROGA wskazuje możliwość potencjalnego uszkodzenia urządzenia lub utratę danych i podpowiada jak uniknąć problemu.



**OSTRZEŻENIE:** OSTRZEŻENIE wskazuje potencjalne zagrożenie odniesienia obrażeń ciała i informuje o sposobie ich unikania. Niektóre ostrzeżenia mogą pojawiać się w alternatywnych formatach i może im towarzyszyć ikona. W takich przypadkach przepisy prawa wymagają odpowiedniego wyeksponowania ostrzeżenia.

## Instalacja

**!** Nie należy umieszczać monitora na niestabilnym wózku, podstawie, stojaku, wsporniku lub stoliku. Upadek monitora może spowodować obrażenia ciała lub poważne uszkodzenie produktu. Należy korzystać jedynie z wózków, podstaw, stojaków, wsporników lub stolików zalecanych przez producenta lub sprzedawanych wraz z tym produktem. Podczas instalacji produktu należy postępować zgodnie z instrukcjami producenta i używać akcesoriów montażowych zalecanych przez producenta. Zestaw produktu i wózka należy przesuwać z zachowaniem ostrożności.

**!** Nigdy nie należy wpychać do szczelin w obudowie monitora żadnych obiektów. Może to spowodować zwarcie części, a w rezultacie pożar lub porażenie prądem elektrycznym. Nigdy nie należy wylewać płynów na monitor.

**!** Produktu nigdy nie należy kłaść przodem na podłodze.

**!** Należy pozostawić wolną przestrzeń wokół monitora, jak pokazano poniżej. W przeciwnym razie obieg powietrza może być niewystarczający, a przegrzanie może doprowadzić do pożaru lub uszkodzenia monitora.

**!** Aby uniknąć potencjalnego uszkodzenia, na przykład odklejanie panela przez ramkę, monitora nie należy nachylać w dół pod kątem większym niż 5 stopni. Nachylenie w dół pod kątem większym niż 5 stopni, może spowodować uszkodzenie nie objęte gwarancją.

Sprawdź poniżej zalecane przestrzenie wentylacyjne wokół monitora, przy instalacji monitora na podstawie:

### Montaż na podstawie

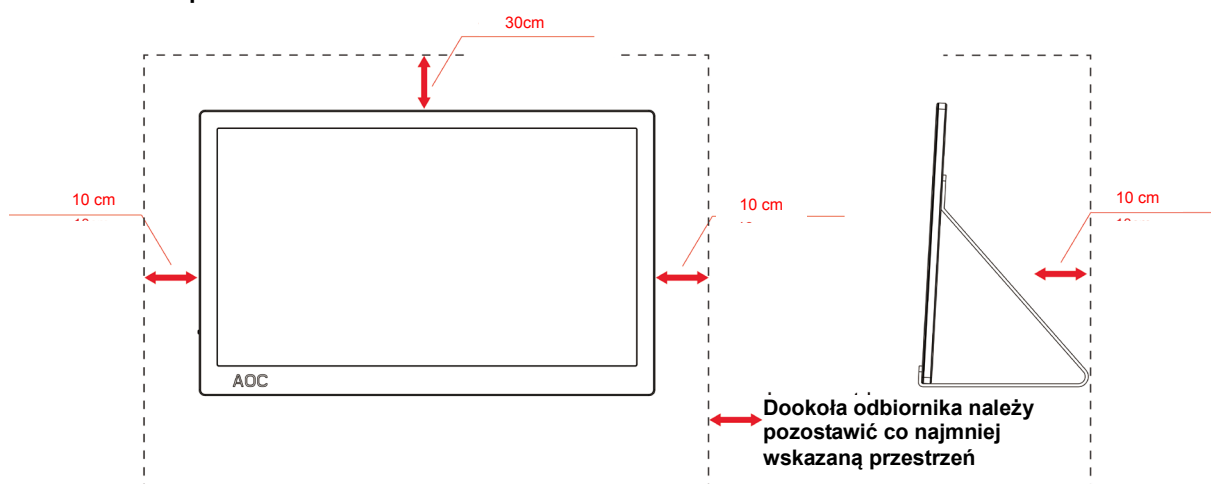

---

## Czyszczenie

**!** Obudowę należy czyścić regularnie szmatką. Do czyszczenia zabrudzeń można używać delikatnego zamiast silnego detergentu, który może spowodować uszkodzenie obudowy produktu.

**!** Podczas czyszczenia należy upewnić się, że detergent nie przedostał się do produktu. Szmatka do czyszczenia nie może być zbyt szorstka, ponieważ może to spowodować porysowanie powierzchni ekranu.

**!** Przed czyszczeniem produktu należy odłączyć przewód zasilający.





---

## Inne

 Jeżeli z produktu zacznie wydobywać się nieprzyjemny zapach, dziwny dźwięk lub dym należy NATYCHMIAST odłączyć kabel zasilający i skontaktować się z punktem serwisowym.

 Należy upewnić się, że otwory wentylacyjne nie są zablokowane przez stół lub zasłony.

 Podczas działania nie należy narażać monitora LCD na silne wibracje lub uderzenia.

 Nie wolno uderzać lub upuścić monitora podczas pracy lub transportu.

 W przypadku wyświetlaczy z połyskującą ramką użytkownik powinien rozważyć odpowiednie ustawienie monitora, ponieważ ramka może doprowadzać do powstawania przeszkadzające odbicia światła pochodzącego z otoczenia i jasnych powierzchni.

---

# Ustawienia

## Zawartość opakowania

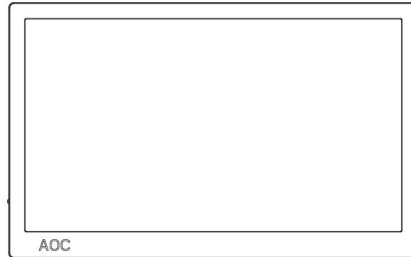

Monitor

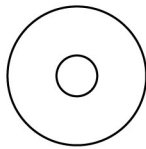

Płyta CD z podręcznikiem

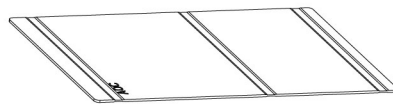

Inteligentna osłona



Kabel USB typu C/A

---

## Regulacja kąta widzenia

Aby zapewnić optymalne widzenie zaleca się, aby spojrzeć na pełny ekran monitora, a następnie wyregulować kąt monitora według własnych preferencji.

Przytrzymaj inteligentną pokrywę i monitor, aby monitor nie przewrócił się podczas zmiany kąta monitora.

Kąt monitora można wyregulować w zakresie od 5° do 25°.

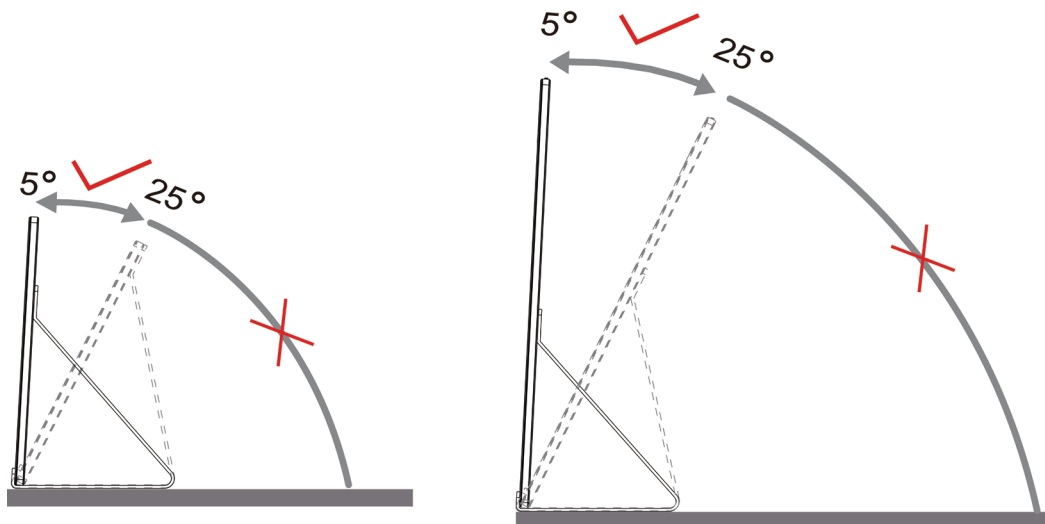

### UWAGA:

1. Aby uniknąć uszkodzenia nie należy regulować kąta widzenia powyżej 5~25 stopnia.
2. Przytrzymaj inteligentną pokrywę i monitor, aby monitor nie przewrócił się podczas zmiany kąta monitora.
3. Podczas zmiany kąta nie należy dotykać ekranu LCD. Może to spowodować uszkodzenie lub pęknięcie ekranu LCD.

Monitor AOC I1601P obsługuje funkcję automatycznego obracania w celu utrzymania pionowego wyświetlania podczas zmiany położenia monitora z pionowego na poziome.

**Ważne:** Należy zainstalować I-MENU (Wersja z 2.0 lub wyższa) z płyty CD-ROM lub ze strony internetowej AOC.

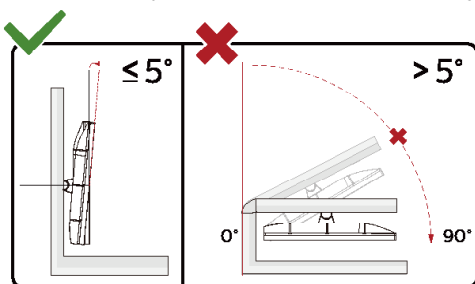

\*Konstrukcja wyświetlacza może się różnić od pokazanej na ilustracji.

### Ostrzeżenie:

- 1 Aby uniknąć potencjalnego uszkodzenia ekranu, takiego jak odklejenie panela przez ramkę, monitora nie należy nachylać w dół pod kątem większym niż 5 stopni.
- 2 Podczas regulacji kąta monitora nie należy naciskać ekranu. Należy chwytać wyłącznie za ramkę



---

## Podłączanie monitora

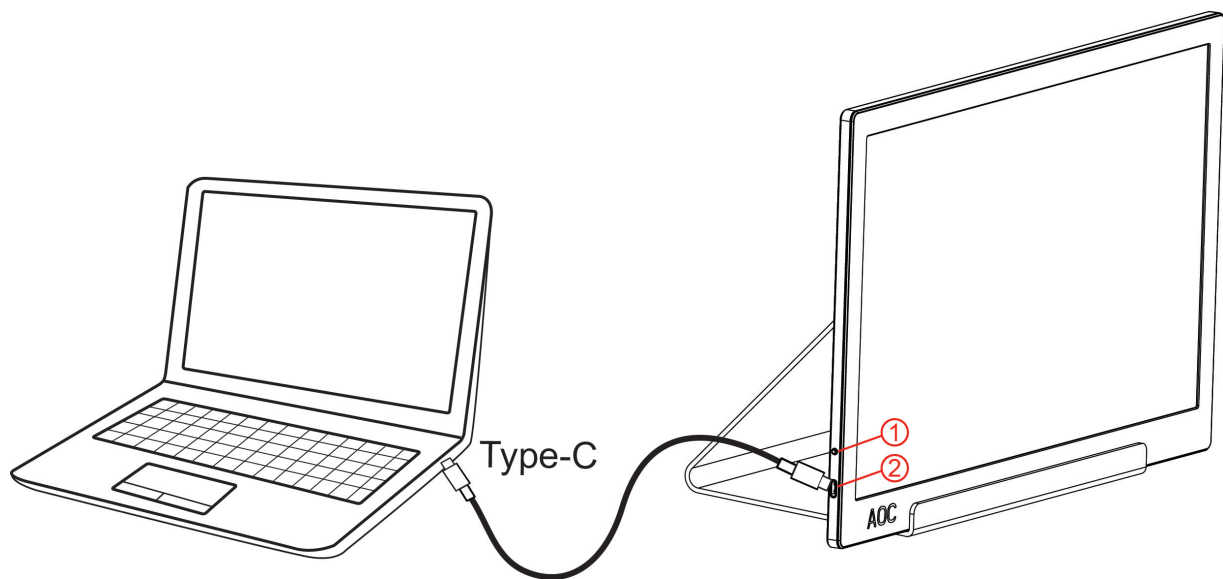

- 1 Przycisk zasilania
- 2 Kabel USB typu C/A

Aby zabezpieczyć sprzęt, przed podłączeniem należy zawsze wyłączyć komputer i monitor LCD.

1. Podłącz jeden koniec kabla USB do monitor USB, a drugi koniec kabla USB do komputera.
2. Komputer powinien automatycznie wykryć monitor USB.

Jeżeli na monitorze wyświetlany jest obraz instalacja jest zakończona. Jeżeli obraz nie jest wyświetlany, patrz Rozwiązywanie problemów.

Use Type C to Type C cable, OSD show USB C

Use Type C to Type A , OSD show Display link

---

# Regulacja

## Przyciski skrótów

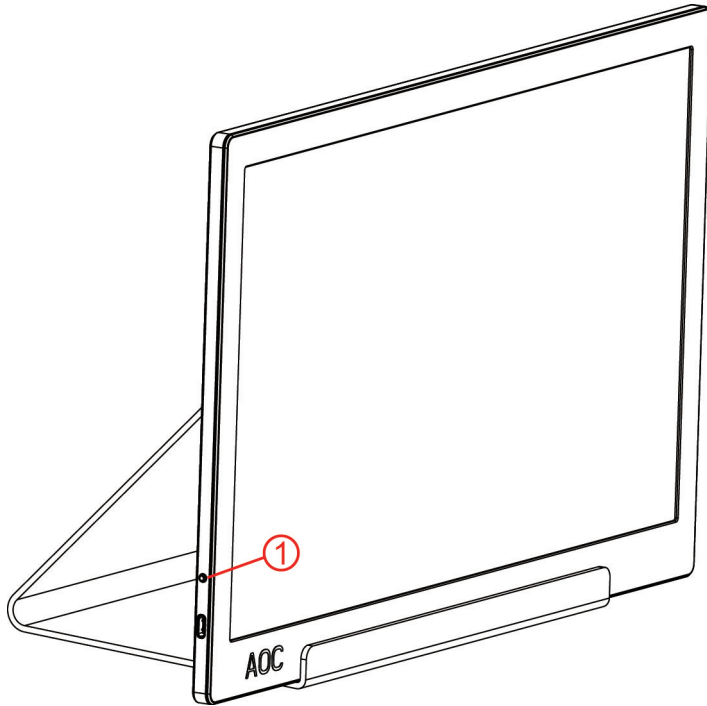

1	Zasilanie/Menu/Zwiększy
---	-------------------------

### Zasilanie/Menu/Zwiększy

Przy wyłączonym zasilaniu, naciśnij przycisk , aby włączyć monitor.

Przy włączonym zasilaniu, naciśnij przycisk , aby wyświetlić OSD lub przejść w prawo.







Przy włączonym zasilaniu, naciśnij na około 3 sekundy przycisk , aby wyłączyć monitor.

# Ustawienia OSD

Podstawowe i proste instrukcje dla przycisków sterowania.



- 1). Naciśnij dolny przycisk , aby uaktywnić okno OSD.
- 2). Przez szybkie powtarzanie naciskania dolnego przycisku, można teraz wybrać dowolną funkcję. Po naciśnięciu tego przycisku, niebieskie okno przesunie się w prawo. Po podświetleniu niebieskim oknem wymaganej opcji, przycisk można zwolnić. Należy pamiętać, że opcje wyboru są zorganizowane w postaci jednokierunkowej pętli, przesuwaną się zawsze w jednym kierunku, a następnie powracając na początek menu. Niebieskie okno pozostanie na wybranej funkcji przez około 3 sekundy i trzy razy zamiga ikona funkcji, potwierdzając pokazany wybór na 1-szej warstwie OSD i uaktywniając ją.

Brightness (Jasność)		0-100	Regulacja jasności w zakresie 0~100
Contrast (Kontrast)		0-100	Regulacja kontrastu w zakresie 0~100
Overdrive		Off (Wyłączone)	Regulacja czasu odpowiedzi.
		Weak (Słaby)	
		Medium (Średni)	
		Strong (Silny)	
LowBlue Mode (Tryb słabe niebieskie)		Off (Wyłączone)	Zmniejsza długość fali niebieskiego światła sterując temperaturą barwową
		Multimedia	
		Office (Biuro)	
		Reading (Czytanie)	
HDR Mode (Tryb HDR)		Off (Wyłączone)	Tryb HDR z regulacją kontrastu
		HDR Picture (Obraz HDR)	
		HDR Movie (Film HDR)	
		HDR Game (Gra HDR)	
Language (Język)		English Français Español Português Deutsch Italiano Nederlands Svenska Suomi Polski Čeština Русский 한국어 Türkçe Українська 繁體中文 简体中文 日本語	Służy do wyboru języka OSD Angielski jest ustawieniem domyślnym.
Exit (Wyjście)			Służy do wejścia do menu głównego OSD

1. Jeśli przez 3 sekundy nie zostanie wykonane żadne działanie, nastąpi zakończenie wyświetlania menu głównego.
2. Jeśli przez 3 sekundy nie zostanie wykonane żadne działanie, nastąpi zakończenie wyświetlania podmenu.

---

3. Ciągłe naciśnięcie przycisku na dłużej niż 3 sekundy, przed przejściem do menu OSD, spowoduje wyłączenie monitora.

# Sterownik

## i-Menu



Witamy w programie „i-Menu” firmy AOC. i-Menu umożliwia łatwe dopasowanie ustawień ekranu przy użyciu menu ekranowego, a nie przycisków OSD, które dostępne są w monitorze. Aby zakończyć instalację, należy wykonać poniższą procedurę instalacyjną. (Some devices are not compatible.)

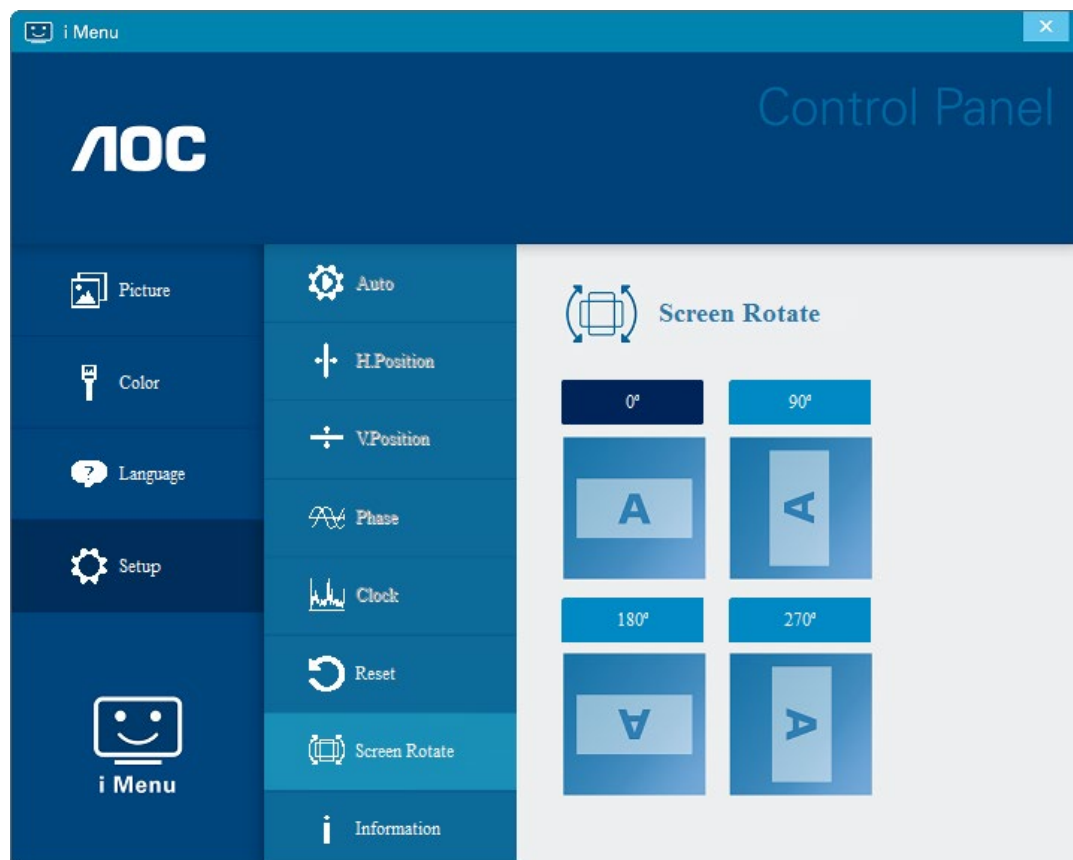

## e-Saver



Witamy w oprogramowaniu firmy AOC e-Saver do zarządzania zasilaniem monitora! Program AOC e-Saver oferuje funkcje inteligentnego wyłączenia monitorów, umożliwia wyłączenie monitora w określonym czasie niezależnie do statusu komputera (włączony, wyłączony, uśpiony lub wygaszacz ekranu); faktyczny czas wyłączenia zależy od preferencji użytkownika (patrz przykład niżej).

Kliknij "driver/e-Saver/setup.exe" aby rozpocząć instalowanie oprogramowania e-Saver, postępuj zgodnie z instrukcjami kreatora instalacji, aby zakończyć instalację.

Pod każdym z czterech stanów komputera PC, z rozwijalnego menu można wybrać wymagany czas (w minutach) automatycznego wyłączenia. Ilustruje to przykład poniżej:

- 1) Monitor nie zostanie nigdy wyłączony, kiedy komputer jest włączony.
- 2) Monitor zostanie automatycznie wyłączony 5 minut po wyłączeniu komputera.
- 3) Monitor zostanie automatycznie wyłączony 10 minut po uśpieniu/przejściu w stan czuwania komputera.
- 4) Monitor zostanie automatycznie wyłączony 20 minut po pojawieniu się wygaszacza ekranu.



Możesz kliknąć przycisk „RESET” w celu przywrócenia domyślnych ustawień w programie e-Saver zgodnie z poniższą specyfikacją.

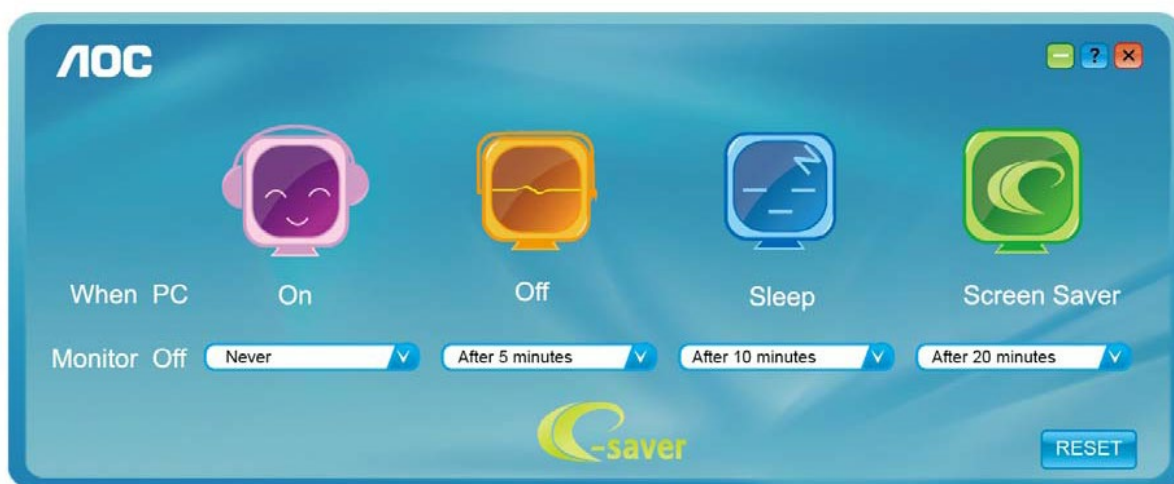

---

## Screen+

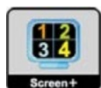

Witamy w programie „Screen+” firmy AOC. Oprogramowanie Screen+ jest narzędziem do dzielenia pulpitu; dzieli ono pulpit na różne panele a każdy panel wyświetlany jest w innym oknie. Kiedy chcesz uzyskać do niego dostęp musisz tylko przeciągnąć okno do odpowiedniego panelu. Obsługuje ono wyświetlanie na wielu monitorach i ułatwia wykonywanie zadań. W celu zainstalowania narzędzia postępuj zgodnie z instrukcją instalacji. Systemy operacyjne obsługiwane przez oprogramowanie: Windows 10, Windows 8, Windows 7.

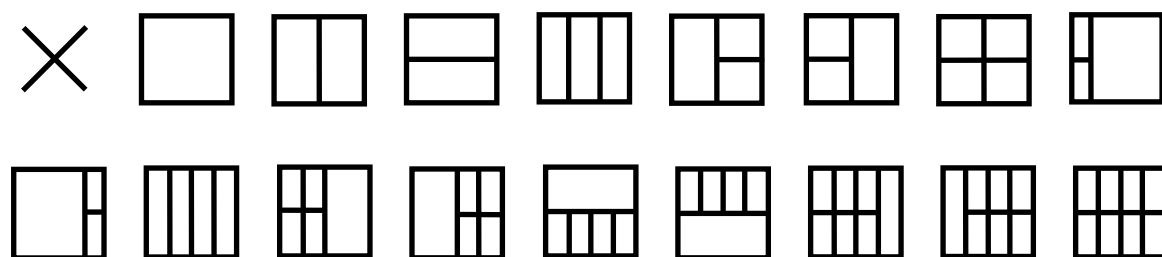

---

# Rozwiązywanie problemów

W tej części znajdują się porady dotyczące usuwania problemów, po ich wystąpieniu. Znajduje się tu także opis kontaktowania się z firmą AOC w przypadku wystąpienia problemów, których nie można rozwiązać. Przed połączeniem telefonicznym z punktem serwisowym AOC należy przeczytać porady rozwiązywania problemów w tym podręczniku i w podręczniku użytkownika komputera. Może być także potrzebny kontakt z administratorem systemu lub z pracownikami pomocy technicznej przedsiębiorstwa.

<b>Problem i pytanie</b>	<b>Możliwe rozwiązania</b>
<b>Monitor nie włącza się</b>	Sprawdź złącza. Upewnij się, że kabel USB jest pewnie podłączony do monitora Odłącz i podłącz ponownie kabel USB. Sprawdź stan kabla USB. Po przetarciu lub uszkodzeniu kabla, wymień kabel. Po zabrudzeniu złączy należy je wytrzeć czystą szmatką.
<b>Ekran jest pusty, chociaż włączone jest zasilanie komputera</b>	Upewnij się, że kabel USB jest prawidłowo podłączony do komputera. Upewnij się, że komputer jest włączony i działa. Komputer może się znajdować w trybie uśpienia lub oszczędzania energii albo wyświetla pusty ekran wygaszacza. Przesuń mysz, aby „wybudzić” komputer.
<b>Obraz „skacze” lub pojawiają się fale na obrazie</b>	Odsuń jak najdalej od monitora, urządzenia elektryczne mogące powodować zakłócenia elektryczne.
<b>Ten monitor nie obraca się, przy próbie obrócenia monitora.</b>	Upewnij się, że został prawidłowo zainstalowany program I-MENU.
<b>Regulacja i serwis</b>	Zapoznać się z informacjami dotyczącymi Regulacji i serwisu, które znajdują się na płycie CD z podręcznikiem lub są dostępne na <a href="http://www.aoc.com">www.aoc.com</a> (znaleźć model zakupiony w kraju i znaleźć informacje dotyczące regulacji i serwisu na stronie wsparcia).



# Dane techniczne

## Ogólne dane techniczne

Panel	Nazwa modelu	I1601P	
	System działania	Kolorowy wyświetlacz LCD TFT	
	Widoczny rozmiar ekranu	Przekątna 39,49cm	
	Podziałka pikseli	0,17925 mm (w poziomie) x 0,17925 mm (w pionie)	
	Wyświetlane kolory	262K kolorów	
	Zegar płamki	148,5MHz	
Inne	Zakres skanowania w poziomie	30K~83KHz	
	Rozmiar skanowania w poziomie (Maksymalny)	344,16 mm	
	Zakres skanowania w pionie	48Hz ~ 75Hz	
	Rozmiar skanowania w pionie (Maksymalny)	193,59 mm	
	Optymalne wstępne ustawienia rozdzielczości	1920x1080@60 Hz	
	Plug & Play	VESA DDC2B/CI	
	Złącze wejścia	USB typu C (Tryb DP Alt)	
	Źródło zasilania	USB 5V notebooka	
	Zużycie energii	Typowe (jasność = 90, kontrast = 50)	8W
		(Jasność = 100, Kontrast = 100)	9W
Tryb gotowości		≤0,3W	
Timer wyłączenia	0-24 godz		
Wymiary i masa:	Wysokość (z podstawą)	235,2mm	
	Szerokość	376,2mm	
	Głębokość	8,5 mm	
	Waga (tylko monitor)	824g	
Środowiskowe	Temperatura:	Działanie	0° do 40°C
		Bez działania	-25° do 55°C
	Wilgotność:	Działanie	10% do 85% (bez kondensacji)
		Bez działania	5% do 93% (bez kondensacji)
	Wysokość nad poziomem morza:	Działanie	0~ 5000 m(0~ 16404 stóp)
		Bez działania	0~ 12192 m (0~ 40000 stóp)
Obsługiwane systemy operacyjne	Windows 7		
	Windows 8		
	Windows 10		
	MacBook IOS w wersji co najmniej 10.12.1 lub nowszej		

PS: I1601P tylko jako urządzenie wyświetlania.



## Zaprogramowane tryby wyświetlania

Standard (Standardowy)	Rozdzielczość	Częstotliwość pozioma (kHz)	Częstotliwość pionowa (Hz)
VGA	640x480@60Hz	31,469	59,94
VGA	640x480@72Hz	37,861	72,809
VGA	640x480@75Hz	37,5	75
SVGA	800x600@56Hz	35,156	56,25
SVGA	800x600@60Hz	37,879	60,317
SVGA	800x600@72Hz	48,077	72,188
SVGA	800x600@75Hz	46,875	75
XGA	1024x768@60Hz	48,363	60,004
XGA	1024x768@70Hz	56,476	70,069
XGA	1024x768@75Hz	60,023	75,029
SXGA	1280x1024@60Hz	63,981	60,02
SXGA	1280x1024@75Hz	79,976	75,025
WXGA+	1440x900@60Hz	55,935	59,887
WSXGA	1680x1050@60Hz	65,29	59,954
WSXGA	1680x1050@60Hz	64,674	59,883
HD	1920x1080@60Hz	67,5	60
***	1280x960@60HZ	60	60
IBM MODES DOS	720x400@70Hz	31,469	70,087
MAC MODES VGA	640x480@67Hz	35	66,667
MAC MODES SVGA	832x624@75Hz	49,725	74,551
MAC MODES XGA	1024x768@75Hz	60,241	74,927

---

## Plug and Play

### Funkcja Plug & Play DDC2B

Monitor wyposażony jest w możliwość VESA DDC2B zgodnie z normą VESA DDC. Umożliwia on informowanie komputera hosta o tożsamości monitora i, zależnie od zastosowanego poziomu DDC, przekazywanie dodatkowych informacji na temat funkcjonalności monitora.

DDC2B jest dwukierunkowym kanałem danych korzystającym z protokołu I2C. Host może zażądać informacji EDID przez kanał DDC2B.