

# AOC



Monitor LCD  
Manual del usuario

CU34P2C

[www.aoc.com](http://www.aoc.com)  
©2022 AOC. All Rights Reserved

**HDMI**™  
HIGH DEFINITION MULTIMEDIA INTERFACE

Seguridad .....	1
Convenciones nacionales .....	1
Alimentación.....	2
Instalación.....	3
Limpieza.....	4
Otros .....	5
Configuración .....	6
Contenido de la caja .....	6
Colocar el pedestal y la base .....	7
Ajuste de ángulo de visualización .....	8
Cómo conectar el monitor .....	9
Colocación del brazo de montaje en pared .....	10
Función de Adaptive sync .....	11
Ajuste.....	12
Botones de acceso directo.....	12
OSD Setting (Configuración OSD).....	14
Luminance (Luminancia) .....	15
Color Setup (Configuración de color) .....	16
Picture Boost (Realce de la imagen) .....	17
OSD Setup (Configurar OSD).....	18
PIP Setting (Configurac. PIP) .....	19
Game Setting (Configuración de juegos).....	20
Extra .....	21
Exit (Salir) .....	22
Indicador LED .....	23
Solucionar problemas.....	24
Especificaciones.....	25
Especificaciones generales.....	25
Modos de visualización preconfigurados .....	26
Asignaciones de contactos .....	27
Conectar y listo .....	28

# Seguridad

## Convenciones nacionales

Las siguientes subsecciones describen las convenciones de notación empleadas en este documento.

### Notas, avisos y advertencias

A través de esta guía, los bloques de texto podrían estar acompañados de un icono y estar impresos en negrita o en cursiva. Estos bloques son notas, avisos y advertencias, y se usan de la siguiente manera:



**NOTA:** Una NOTA aporta información importante que le ayuda a utilizar mejor su equipo.





**AVISO:** Un AVISO indica daños potenciales al hardware o pérdida de datos y le explica cómo evitar el problema.





**ADVERTENCIA:** Una ADVERTENCIA indica la posibilidad de lesiones físicas y le explica cómo evitar el problema. Algunas advertencias podrían aparecer con formatos alternativos y podrían no estar acompañadas por un icono. En dichos casos, la presentación específica de la advertencia es obligatoria de acuerdo a las autoridades reguladoras.

# Alimentación

 El monitor debe alimentarse solamente con el tipo de fuente de alimentación indicado en la etiqueta. Si no está seguro del tipo de electricidad suministrado en su domicilio, consulte a su distribuidor o compañía eléctrica local.

 El monitor está equipado con un enchufe de tres polos, un enchufe con un tercer polo (toma de tierra). Como medida de seguridad, este enchufe se ajustará solamente en una toma de corriente con conexión a tierra. Si el enchufe de tres polos no se encaja correctamente en la toma de corriente, pida ayuda a un electricista para que instale la toma de corriente correcta o utilice un adaptador para conectar el dispositivo correctamente a tierra. No ignore el objetivo de seguridad del enchufe con toma de tierra.

 Desenchufe la unidad durante una tormenta eléctrica o cuando no se vaya a utilizar durante un largo período de tiempo. Esto protegerá el monitor de daños provocados por las subidas de tensión.

 No sobrecargue las regletas de enchufes ni los alargadores. Si lo hace, podría provocar un incendio o descargas eléctricas.

 Para garantizar el funcionamiento correcto, utilice el monitor solamente con los equipos que cumplan la norma UL, que tengan las tomas de corriente correctamente configuradas y con valores nominales comprendidos entre 100 y 240 V, con 5A como mínimo.

 La toma de corriente, debe estar instalada cerca del equipo y debe disponer de un acceso fácil.

# Instalación

**!** No coloque el monitor sobre un carrito, base, trípode, soporte o mesa inestable. Si el monitor se cae, podría provocar lesiones a las personas y el producto podría sufrir daños graves. Use sólo el carrito, base, trípode, soporte o mesa recomendado por el fabricante o vendido conjuntamente con este producto. Siga las instrucciones del fabricante cuando instale el producto y use los accesorios de montaje recomendados por dicho fabricante. La combinación del producto y del carrito debe movilizarse con cuidado.

**!** Nunca empuje cualquier objeto hacia el interior de la ranura de la caja del monitor. Podría dañar partes de los circuitos y provocar un incendio o descarga eléctrica. Nunca derrame líquidos sobre el monitor.

**!** No coloque la parte frontal del producto en el suelo.

**!** Si instala el monitor en una estantería o en la pared, utilice un kit de montaje aprobado por el fabricantes y siga las instrucciones del kit.

**!** Deje cierto espacio alrededor del monitor, como se muestra abajo. Si no lo hace, la circulación del aire puede ser inadecuada y se puede provocar sobrecalentamiento, lo que puede causar un incendio o dañar el monitor.

**!** Para evitar posibles daños, por ejemplo, que el panel se despegue del bisel, asegúrese de que el monitor no se incline hacia abajo más de -5 grados. Si se excede el máximo ángulo de inclinación hacia debajo de -5 grados, el daño del monitor no estará cubierto por la garantía.

Consulte a continuación las áreas de ventilación que se recomienda dejar alrededor del monitor, cuando el mismo se instale en la pared o sobre una base:

## Instalado con base

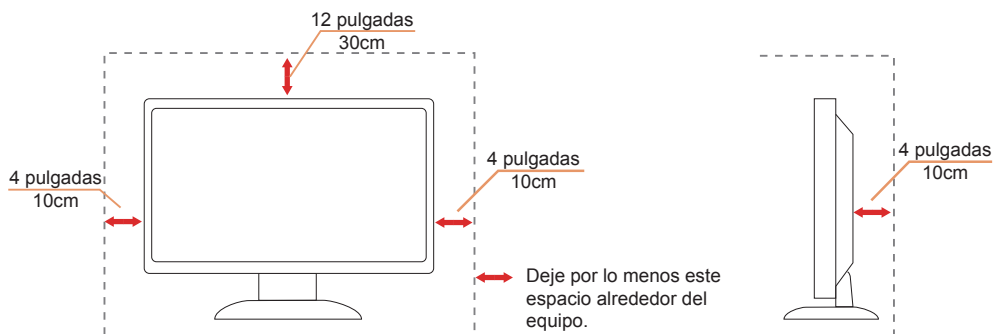

# Limpieza

⚠ Limpie la caja del televisor con un paño. Para eliminar las manchas, puede utilizar un detergente suave en lugar de un detergente fuerte, ya que este cauterizará la carcasa del producto.

⚠ Al realizar la limpieza, asegúrese de que no caiga detergente dentro de la unidad. El paño de limpieza no debe ser demasiado áspero ya que arañaría la superficie la pantalla.

⚠ Desconecte el cable de alimentación antes de limpiar el producto.



## Otros

 Si el producto emite un olor, sonido o humo extraño, desconecte el cable de alimentación INMEDIATAMENTE y póngase en contacto con un centro de servicio.

 Asegúrese de que las aberturas de ventilación no están bloqueadas por una mesa o cortina.

 No someta el monitor LCD a condiciones de vibración intensa o fuertes impactos durante el funcionamiento.

 No golpee ni deje caer el monitor mientras lo usa o transporta.

# Configuración

## Contenido de la caja

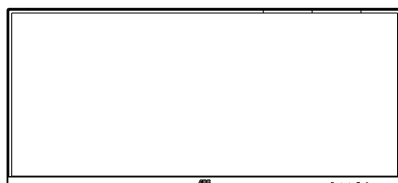

Quick Start



Warranty card

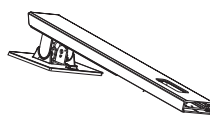

Stand

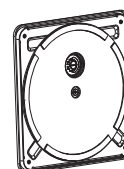

Base



Power Cable



USB Cable



HDMI Cable



DP Cable

\* No todos los cables de señal (DP, HDMI, USB) se proporcionarán para todos los países y regiones. Consulte a su proveedor local u oficina de la sucursal de AOC para obtener confirmación.



## Colocar el pedestal y la base

Instale o extraiga la base siguiendo estos pasos.

Coloque el monitor en una superficie suave y plana para evitar que se ha arañe.

Instalación:

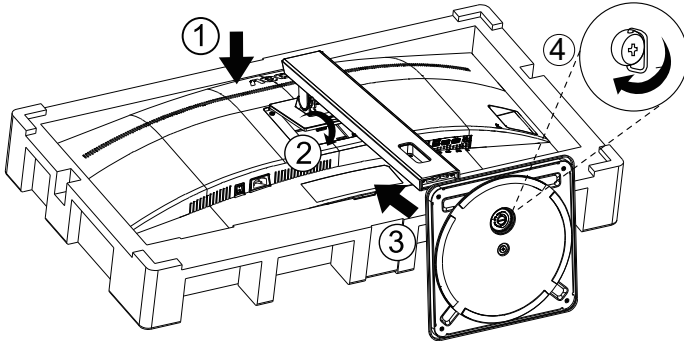

Extracción:

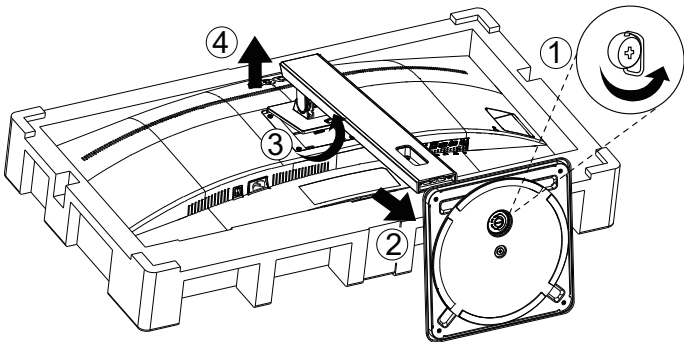

## Ajuste de ángulo de visualización

Para obtener una visión óptima es recomendable mirar directamente a la pantalla completa y a continuación ajustar el ángulo del monitor para adecuarlo a sus preferencias.

Sujete la base, de modo que el monitor no se vuelque al cambiar el ángulo del monitor.

Usted puede ajustar el ángulo del monitor como se muestra abajo:

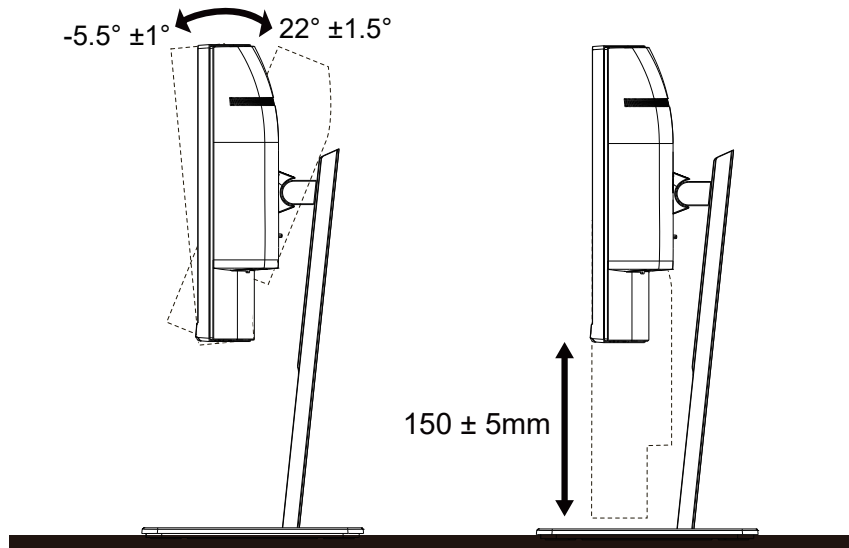

### NOTA:

No toque la pantalla LCD cuando cambie el ángulo. Podría provocar daños o romperse la pantalla del monitor.

### ⚠ Advertencia

- Para evitar posibles daños en la pantalla como el desprendimiento del panel, asegúrese de que el monitor no se incline hacia abajo más de -5 grados.
- No presione la pantalla mientras ajusta el ángulo del monitor. Agárrela solo por el bisel.

# Cómo conectar el monitor

Conexiones del cable de la parte posterior del monitor y su PC:

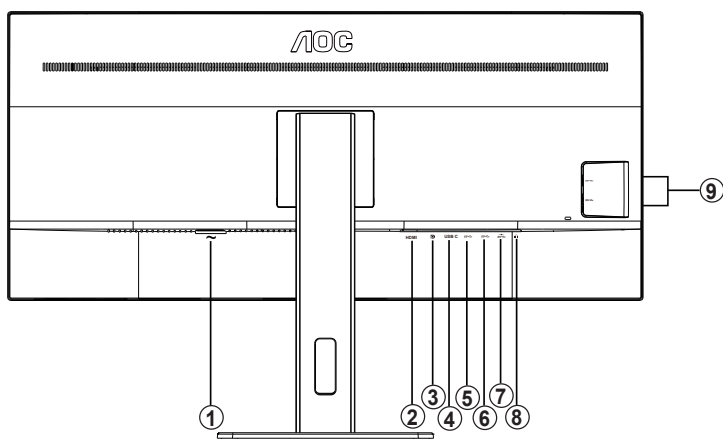

1. Alimentación
1. HDMI
2. DP
3. USB-C
4. USB PC ascendente
5. USB 3.2 Gen 1
6. USB3.2Gen1+ Carga rápida
7. Salida de auriculares
8. USB 3.2 Gen 1

## Conexión a un PC

1. Conecte el cable de alimentación a la parte posterior del monitor.
2. Apague el PC y desconecte el cable de alimentación.
3. Conecte el cable de señal del monitor al conector de vídeo de la parte posterior del ordenador.
4. Conecte el cable de alimentación del ordenador y el monitor a una toma de corriente cercana.
5. Encienda el ordenador y el monitor.

Si aparece una imagen en el monitor, la instalación se ha completado. Si no aparece ninguna imagen, consulte la sección Solucionar problemas.

Para proteger el equipo, apague siempre su PC y el monitor LCD antes de realizar las conexiones.

## Colocación del brazo de montaje en pared

Preparación para instalar un brazo de montaje en pared opcional.

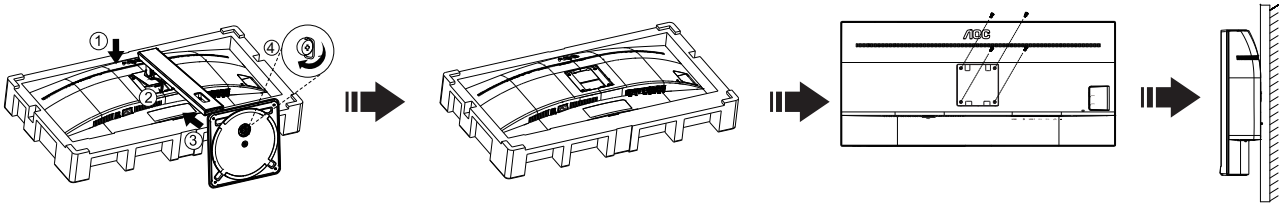

Este monitor puede adjuntarse a un brazo para montaje en la pared que adquiera por separado. Desconecte al corriente antes de este procedimiento. Siga estos pasos:

1. Retire la base.
2. Siga las instrucciones del fabricante para montar el brazo de montaje en pared.
3. Coloque el brazo para montaje en la pared en la parte trasera del monitor. Alinee los orificios del brazo con los orificios situados en la parte trasera del monitor.
4. Inserte los 4 tornillos en los orificios y apriételes.
5. Vuelva a conectar los cables. Consulte el manual del usuario que acompaña al brazo de montaje en pared opcional, para obtener instrucciones sobre cómo adjuntarlo a la pared.

Noted : VESA mounting screw holes are not available for all models, please check with the dealer or official department of AOC.

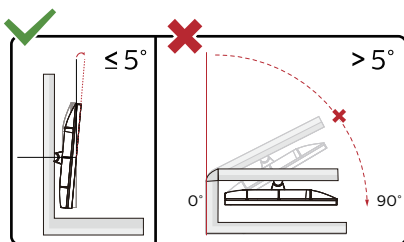

\* El diseño de la pantalla puede diferir de las ilustraciones.

### Advertencia:

1. Para evitar posibles daños en la pantalla como el desprendimiento del panel, asegúrese de que el monitor no se incline hacia abajo más de -5 grados.
2. No presione la pantalla mientras ajusta el ángulo del monitor. Agárrela solo por el bisel.

# Función de Adaptive sync

1. La función de Adaptive sync está disponible con DP/HDMI.
2. Tarjeta gráfica compatible: A continuación se muestra la lista recomendada, que también puede comprobar visitando [www.AMD.com](http://www.AMD.com)
  - AMD Radeon™ RX 480
  - AMD Radeon™ RX 470
  - AMD Radeon™ RX 460

## Radeon Pro Duo

- AMD Radeon R9 300 Series
- AMD Radeon R9 Fury X
- AMD Radeon R9 360
- AMD Radeon R7 360
- AMD Radeon R9 295X2
- AMD Radeon R9 290X
- AMD Radeon R9 290
- AMD Radeon R9 285
- AMD Radeon R7 260X
- AMD Radeon R7 260

# Ajuste

## Botones de acceso directo

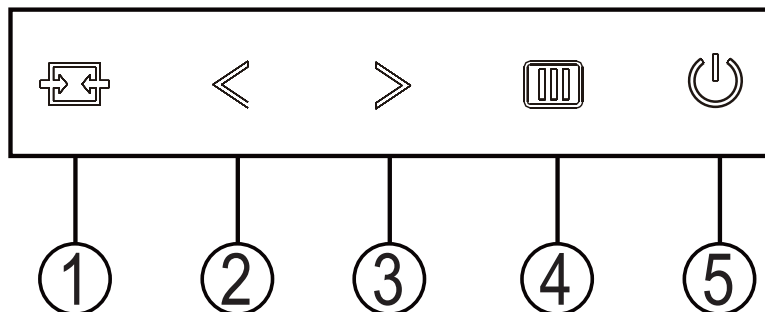

1	Fuente/Salir
2	Visión nítida/<
3	Volumen/>
4	Menú/Entrar
5	Alimentación

### Alimentación

Presione la tecla de encendido para encender / apagar el monitor.

### Menú / Seleccionar

Active el menú OSD o la confirmación de ajuste de función.

### Volumen / aumento

Cuando el menú OSD está cerrado, presione la tecla ">" para abrir la barra de ajuste de volumen y presione la tecla "<" o ">" para ajustar el volumen de salida de los auriculares.

### Fuente de conmutación / salida

Cuando el menú OSD está apagado, presione esta tecla para activar la función de cambio de fuente de señal, presione esta tecla continuamente para seleccionar la fuente de señal que se muestra en la barra de información y presione la tecla de menú para ajustar a la fuente de señal seleccionada.

Cuando el menú OSD está activo, este botón actúa como una tecla de salida (para salir del menú OSD).

Clear Vision (Visión nítida)

1. Si el menú OSD no está activo, presione el botón “<” para activar la función Clear Vision (Visión nítida).
2. Utilice los botones “<” o “>” para seleccionar entre las opciones disponibles: Weak (Poca), Medium (Media), Strong (Mucha) u Off (Desactivada). El valor predeterminado es “Off” (Desactivada).

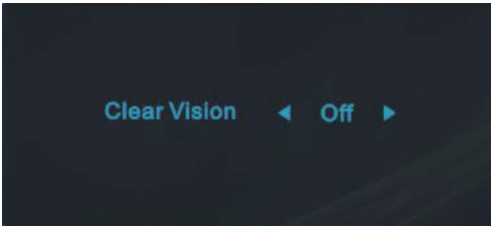

3. Presione sin soltar el botón “<” durante 5 segundos para activar la función Clear Vision Demo (Demostración de Visión nítida). El mensaje “Clear Vision Demo:on” (Demostración de Visión nítida activada) aparecerá en la pantalla. Presione sin soltar el botón “<” de nuevo durante 5 segundos. La función Clear Vision Demo (Demostración de Visión nítida) se desactivará.

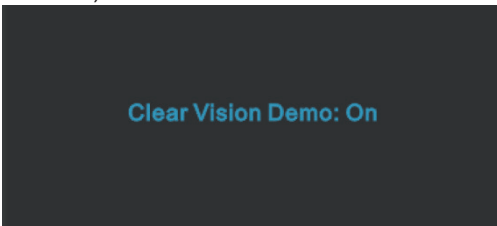







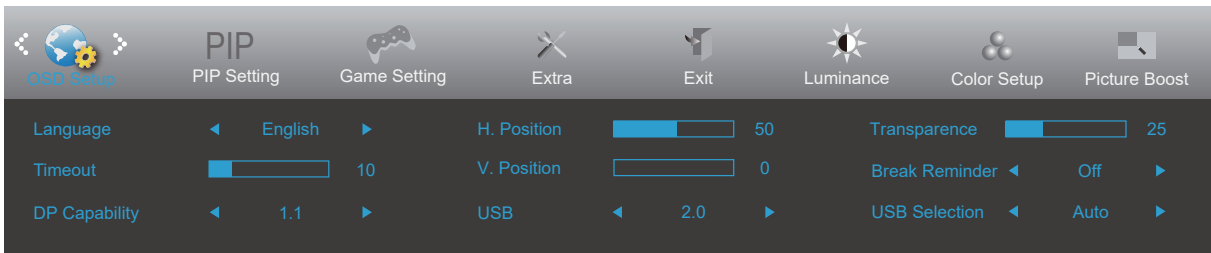

La función Visión nítida proporciona la mejor experiencia de visualización de imágenes convirtiendo imágenes borrosas y de baja resolución en imágenes nítidas y vibrantes.

Clear Vision	Off	Adjust the Clear Vision
	Weak	
	Medium	
	Strong	
Clear Vision Demo	On or Off	Disable or Enable Demo

# OSD Setting (Configuración OSD)

Instrucciones básicas y sencillas sobre los botones de control.



1. Presione el MENU-button (botón MENÚ)  para activar la ventana OSD.
2. Presione < o > para recorrer las funciones. Cuando la función deseada esté resaltada, presione MENU-button (botón MENÚ)  para activarla. Si hay un submenú, presione < o > para recorrer las funciones del mismo.
3. Presione < o > para cambiar la configuración de la función seleccionada. Presione  AUTO para salir. Si desea ajustar otra función, repita los pasos 2-3.
4. Función de bloqueo de los menús OSD: para bloquear el menú OSD, presione sin soltar el MENU-button (botón MENÚ)  mientras el monitor está apagado y, a continuación, presione el botón de alimentación  para encender el monitor. Para desbloquear el menú OSD, presione sin soltar el MENU-button (botón MENÚ)  mientras el monitor está apagado y, a continuación, presione el botón de alimentación  para encender el monitor.

Notas:

1. si el producto solamente tiene una entrada de señal, el elemento "Selec. de entrada" se deshabilita.
2. Si el tamaño de la pantalla del producto es 4:3 o la resolución de la señal de entrada es nativa, el elemento "Rel. imagen" se deshabilita.
3. Cuando una de las funciones DCR, Ref. de color y Ref. de imagen está activa, las otras tres se desactivan.



## Luminance (Luminancia)

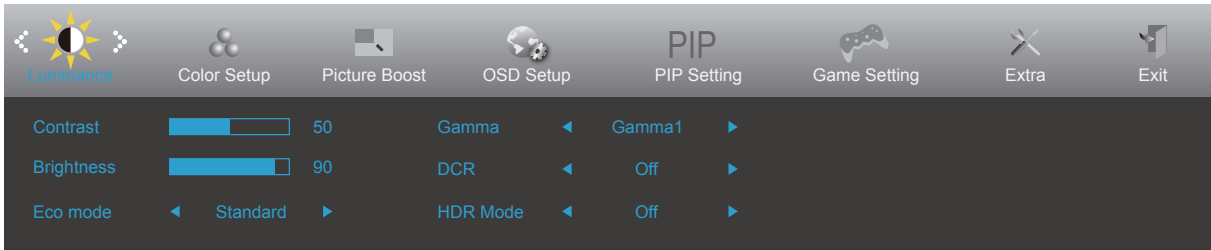

	Contrast (Contraste)	0-100		Contraste desde el registro digital.	
	Brightness (Brillo)	0-100		Ajuste de la retroiluminación	
	Eco mode (Modo Eco)	Standard (Estándar)		<input checked="" type="checkbox"/>	Modo Estándar
		Text (Texto)			Modo Texto
		Internet			Modo Internet
		Game (Juego)			Modo Juego
		Movie (Película)			Modo Película
		Sports (Deporte)			Modo Deporte
		Reading (Lectura)			Modo Lectura
		Uniformity			Uniformity Mode
	Gamma	Gamma1			Ajustar a Gamma 1
		Gamma2			Ajustar a Gamma 2
		Gamma3			Ajustar a Gamma 3
	DCR	Off (Apagar)			Deshabilitar la relación de contraste dinámico
		On (Encender)			Habilitar la relación de contraste dinámico
HDR Mode	Off (Apagar)			Adjust HDR Mode	
	HDR Picture (HDR Imagen)				
	HDR Movie (HDR Película)				
	HDR Game (HDR Juego)				

## Color Setup (Configuración de color)

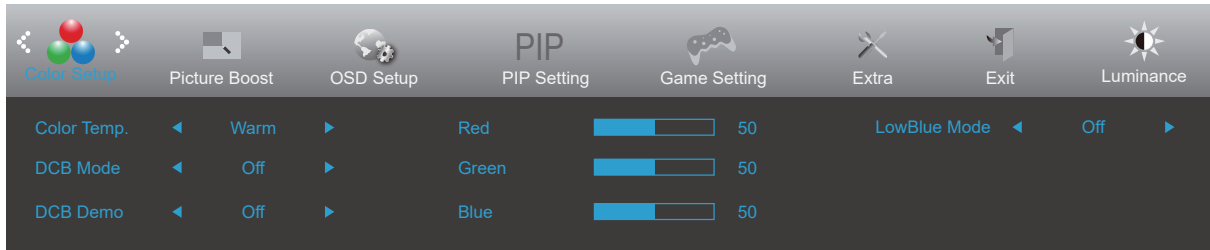

	Color Temp. (Temp. del Color)	Warm (Cálido)		Recuperar la temperatura de color cálida de la memoria EEPROM.
		Normal		Recuperar la temperatura de color normal de la memoria EEPROM.
		Cool (Frío)		Recuperar la temperatura de color fría de la memoria EEPROM.
		sRGB		Recuperar la temperatura de color sRGB de la memoria EEPROM.
		User (Usuario)		Recuperar la temperatura del usuario fría de la memoria EEPROM
	DCB Mode (DCB Modo)	Full Enhance (Mejora completa)	ON (ACTIVAR)/ OFF (DESACTIVAR)	Deshabilitar o habilitar el modo de mejora completa.
		Nature Skin (Piel natural)	ON (ACTIVAR)/ OFF (DESACTIVAR)	Deshabilitar o habilitar el modo de piel natural.
		Green Field (Campo verde)	ON (ACTIVAR)/ OFF (DESACTIVAR)	Deshabilitar o habilitar el modo de campo verde.
		Sky-blue (Azul cielo)	ON (ACTIVAR)/ OFF (DESACTIVAR)	Deshabilitar o habilitar el modo de cielo azul.
		AutoDetect (Auto-detección)	ON (ACTIVAR)/ OFF (DESACTIVAR)	Deshabilitar o habilitar el modo de detección automática.
		OFF (DESACTIVAR)		Disable DCB Mode
	DCB Demo		ON (ACTIVAR)/ OFF (DESACTIVAR)	Deshabilitar o habilitar la demostración.
	Red (Rojo)		0-100	Ganancia de rojo desde el registro digital.
	Green (Verde)		0-100	Ganancia de verde desde el registro digital.
	Blue (Azul)		0-100	Ganancia de azul desde registro digital.
LowBlue Mode (Modo LowBlue)	Desactivado/ Multimedia/ Internet/Oficina/ Lectura		Reduzca la onda de luz azul controlando la temperatura del color.	

## Picture Boost (Realce de la imagen)

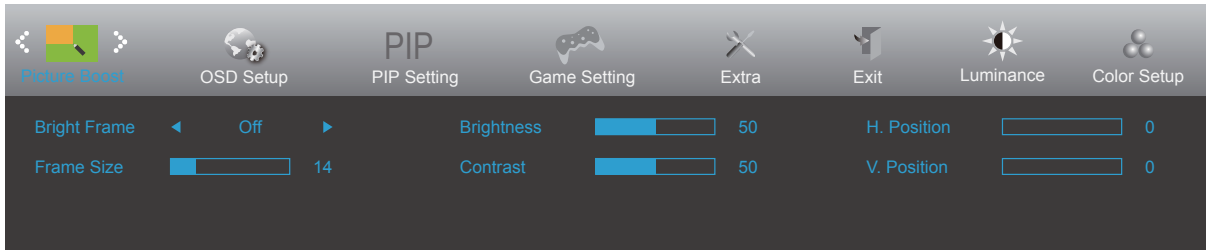



	Bright Frame (Enc. brillante)	ON (ACTIVAR)/ OFF (DESACTIVAR)	Habilitar y deshabilitar el marco brillante
	Frame Size (Tamaño enc.)	14-100	Ajustar el tamaño del marco
	Brightness (Brillo)	0-100	Ajuste del brillo para el área de mejora
	Contrast (Contraste)	0-100	Ajuste del contraste para el área de mejora
	H. position (Posición-H)	0-100	Ajustar la posición horizontal del marco
	V. position (Posición-V)	0-100	Ajustar la posición vertical del marco

Nota:

Ajuste de brillo, el contraste y la posición de la opción Enc. brillante para mejorar la experiencia de visualización.

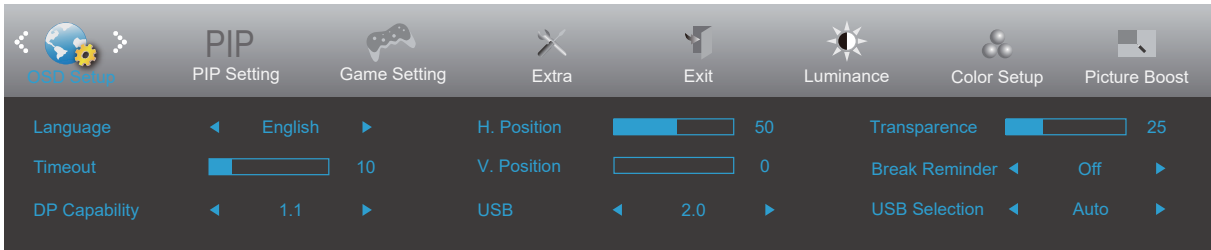
## OSD Setup (Configurar OSD)



	Language (Idioma)		Seleccionar el idioma de los menús OSD.
	Timeout (Tiempo de espera)	5-120	Ajustar el tiempo de espera del menú OSD.
	DP Capability (Capacidad DP)	1.1/1.2	Tenga en cuenta que solamente DP1.2 admite la función de sincronización libre
	H. position (Posición-H)	0-100	Ajuste la posición horizontal del OSD.
	V. Position (Posición-V)	0-100	Ajustar la posición vertical del OSD.
	USB*	3.2Gen1 / 2.0 / Off (Desactivar)	For model need to turn on/off USB power during power saving
	Transparence (Transparencia)	0-100	Ajustar el menú OSD
	Break Reminder (Aviso de descanso)	Activar o Desactivar	Recordatorio de descanso si el usuario trabaja de forma continua durante más de 1 hora
	USB Selection (Selección USB)	Auto / USB C /USB ascendente	*Auto: cambia según la fuente de entrada de la pantalla *USB C / USB ascendente : establece que la transmisión ascendente no cambia según la entrada de fuente

Nota:

\*: Entrada de señal USB C (DP Alt), y "USB" está configurado en "2.0", la resolución máxima es 3440x1440@100Hz.

## PIP Setting (Configurac. PIP)

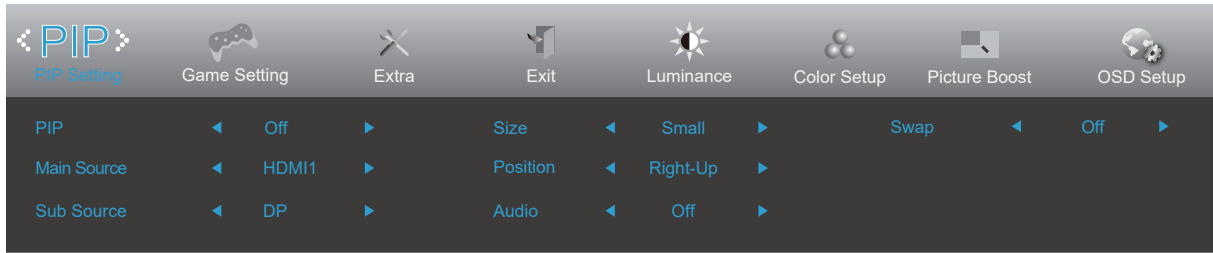

<b>PIP</b>	PIP	OFF (DESACTIVAR) / PIP / PBP	OFF (DESACTIVAR)
	Main Source (Fuente ppal.)	Seguir entrada seleccionar contenido	HDMI1
	Sub Source (Fuente secund.)	Seguir entrada seleccionar contenido	DP
	Size (Tamaño)	Pequeño, Medio, Grande	Small
	Position (Posición)	Decha.-Arriba/Decha.-Abajo/Izda.-Abajo/Izda.-Arriba	Decha.-Arriba
	Audio (Intercambiar)	ON (ACTIVAR) / OFF (DESACTIVAR)	OFF (DESACTIVAR)
	Swap (Intercambiar)		Swap the screen source.

Consulte la tabla a continuación para ver la compatibilidad de fuente de entrada principal/secundario.

Secundario \ Principal	HDMI1	DP	USB-C
HDMI1	X	V	X
DP	V	X	V
USB-C	X	V	X

\*Los ajustes relacionados con el color PnP solo pueden ser operados por el elemento principal; el elemento secundario no es compatible.

Por tanto, los elementos principal y secundario tendrán diferentes colores.

## Game Setting (Configuración de juegos)

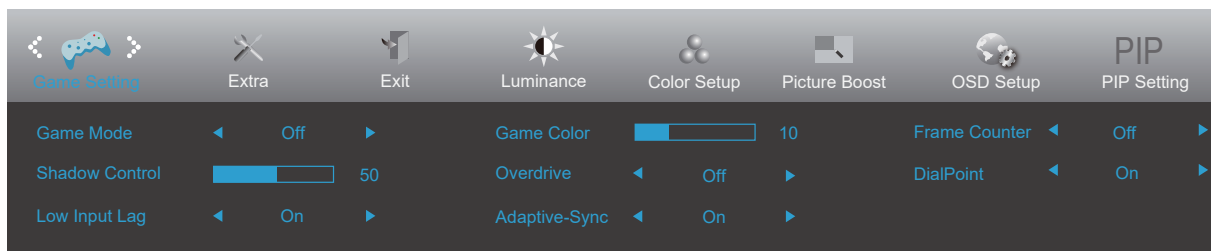

	Game Mode (Modo Juego)	Off (Desactivado)	No hay optimización por juego de imagen inteligente.
		FPS	Para reproducir juegos de disparos en primera persona (FPS, First Person Shooters). Mejora los detalles de nivel de negro de temas oscuros.
		RTS	Para reproducir juegos de estrategia en tiempo real (RTS, Real Time Strategy). Mejora la calidad de la imagen.
		Racing (Carreras)	Para reproducir juegos de carreras. Proporciona el tiempo de respuesta más rápido y alta saturación de color.
		Gamer 1 (Jugador 1)	Configuración de las preferencias del usuario guardadas como Jugador 1.
		Gamer 2 (Jugador 1)	Configuración de las preferencias del usuario guardadas como Jugador 2.
		Gamer 3 (Jugador 1)	Configuración de las preferencias del usuario guardadas como Jugador 3.
	Shadow Control (Control de sombra)	0-100	<p>El valor predeterminado del control de sombra es 50. A continuación, el usuario final puede ajustar el valor entre 50 y 100 o 0 para aumentar el contraste para conseguir una imagen nítida.</p> <ol style="list-style-type: none"> <li>Si la imagen es demasiado oscura para ver los detalles claramente, realice el ajuste entre 50 y 100 para conseguir una imagen nítida.</li> <li>Si la imagen es demasiado blanca para ver los detalles claramente, realice el ajuste entre 50 y 0 para conseguir una imagen nítida.</li> </ol>
	Low input Lag (Retraso de entrada bajo)	On/Off (Activado/Desactivado)	Desactivar el búfer de encuadre para reducir el retardo de entrada
	Game Color (Color de juego)	0-20	La opción Color de juego proporcionará un nivel de 0 a 20 para ajustar la saturación para mejorar la imagen
	Overdrive (Aceleración)	Off (Desactivar)	Ajustar el tiempo de respuesta
		Weak (Débil)	
		Medium (Media)	
Strong (Intensa)			
Adaptive-Sync (para modelos seleccionados)	Activado/Desactivado	<p>Deshabilite o habilite la función Adaptive-Sync.</p> <p>Recordatorio de ejecución de Adaptive-Sync: cuando la función Adaptive-Sync está habilitada, es posible que parpadee en algunos entornos de juego.</p>	
Frame Counter	Desactivar/Decha.-Arriba/Decha.-Abajo/Izda.-Abajo/Izda.-Arriba	Mostrar la frecuencia de barrido vertical.	
Punto de marcación	Activado/Desactivado	La función "Punto de esfera" coloca un indicador de puntería en el centro de la pantalla para ayudar a los jugadores a jugar juegos de disparo en primera persona (FPS, First Person Shooter) con un objetivo preciso y preciso.	

## Extra

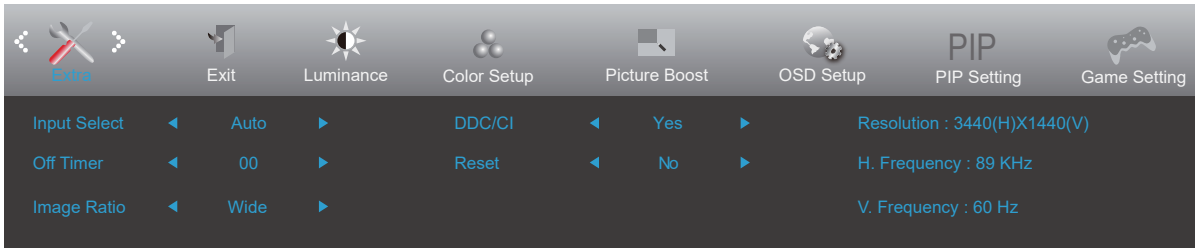

	Input Select (Selec. de entrada)		Seleccionar la señal de entrada de detección automática
	Off Timer (Temporizador de apagado)	0-24 horas	Seleccionar el tiempo de apagado DC.
	Image Ratio (Rel. imagen)	Wide (Panorámica) / 4:3 / 1:1 / Movie1 (Película1) / Movie2 (Película2)	Seleccionar la relación de imagen para la pantalla.
	DDC/CI	Yes (Sí) / No	Activar o desactivar la compatibilidad DDC-CI.
	Reset (Reiniciar)	Sí o no	Restablecer los valores predeterminados del menú
	Frame Counter	Desactivar/Decha.-Arriba/Decha.-Abajo/Izda.-Abajo/Izda.-Arriba	Mostrar la frecuencia de barrido vertical.

## Exit (Salir)

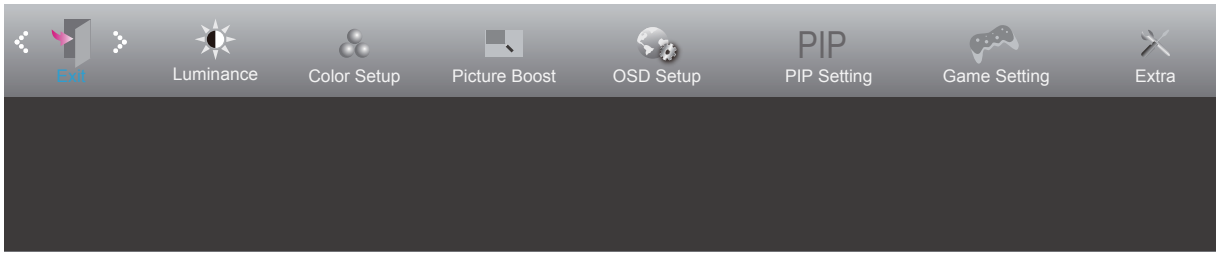

	Exit (Salir)		Salir del menú OSD
---	--------------	--	--------------------



# Indicador LED

Estado	Color del indicador LED
Modo Potencia completa	Blanco
Modo Activo-desactivo	Naranja

# Solucionar problemas

Problema y pregunta	Posibles soluciones
<b>El LED de alimentación no se ilumina</b>	Asegúrese de que el botón de alimentación se encuentra en la posición de encendido (ON) y que el cable de alimentación está correctamente enchufado a una toma de corriente con toma de tierra y al monitor.
<b>No se muestran imágenes en la pantalla</b>	<ul style="list-style-type: none"> <li>• ¿Está el cable de alimentación correctamente conectado? Compruebe la conexión del cable de alimentación y la fuente de alimentación.</li> <li>• ¿Está el cable conectado correctamente? (Conectado mediante el cable HDMI) Compruebe la conexión del cable HDMI (Conectado mediante el cable DP) Compruebe la conexión del cable DP. * La entrada D-SUB/HDMI/DP no está disponible en todos los modelos.</li> <li>• Si la alimentación está conectada, reinicie el equipo para ver la pantalla inicial (la pantalla de inicio de sesión). Si la pantalla inicial (pantalla de inicio de sesión) aparece, reinicie el equipo en el modo aplicable (modo seguro para Windows 7/8/10) y, a continuación, cambie la frecuencia de la tarjeta de vídeo. (Consulte la sección Establecer la resolución óptima) Si la pantalla inicial (pantalla de inicio de sesión) no aparece, póngase en contacto con el centro de servicio o con su distribuidor.</li> <li>• ¿Puede ver el mensaje "Input Not Supported" (Entrada no admitida) en la pantalla? Este mensaje aparece cuando la señal procedente de la tarjeta de vídeo supera la resolución y la frecuencia máximas que el monitor puede gestionar correctamente. Ajuste la resolución y frecuencia máximas que el monitor pueda gestionar.</li> <li>• Asegúrese de que los controladores del monitor AOC están instalados.</li> </ul>
<b>La imagen está borrosa y tiene el problema del sombreado fantasma</b>	Ajuste los controles de contraste y brillo. Realice un ajuste automático. Asegúrese de que no está utilizando un alargador o caja de conexiones. Es recomendable conectar el monitor directamente al conector de la tarjeta de salida de vídeo situada en la parte posterior.
<b>La imagen rebota, parpadea o hay un patrón de ondas en ella</b>	Aleje los dispositivos eléctricos que puedan causar interferencias eléctricas todo lo posible del monitor. Utilice la tasa máxima de actualización posible del monitor para la resolución que está utilizando.
<b>El monitor está bloqueado en "Modo Inactivo-activo"</b>	El interruptor de encendido del equipo debe estar en la posición de encendido (ON). La tarjeta de vídeo del equipo debe estar completamente encajada en el zócalo. Asegúrese de que el cable de vídeo del monitor está correctamente conectado al equipo. Revise el cable de vídeo del monitor y asegúrese de que ninguno de sus contactos está doblado. Asegúrese de que el equipo está funcionando pulsando la tecla Bloq. El indicador LED se debe encender o apagar después de presionar la tecla BLOQ MAYÚS.
<b>Falta uno de los colores principales (ROJO, VERDE o AZUL)</b>	Revise el cable de vídeo del monitor y asegúrese de que ninguno de sus contactos está dañado. Asegúrese de que el cable de vídeo del monitor está correctamente conectado al equipo.
<b>La imagen de la pantalla no está centrada o no tiene el tamaño adecuado.</b>	Ajuste la posición horizontal y la posición vertical o pulse el botón de acceso directo (AUTO).
<b>La imagen presenta defectos de color (el blanco no parece blanco)</b>	Ajuste el color RGB o seleccione la temperatura de color que desee.
<b>Alteraciones horizontales o verticales en la pantalla</b>	Utilice el modo de apagado de Windows 7/8/10 para ajustar las opciones RELOJ y ENFOQUE. Realice un ajuste automático.

# Especificaciones

## Especificaciones generales

Panel	Nombre del modelo		CU34P2C	
	Sistema de control		LCD TFT a color	
	Tamaño visible de la imagen		Diagonal de 86,36 cm	
	Tamaño de punto		0,23175mm (H) x 0,23175mm (V)	
	Vídeo		Interfaz HDMI e interfaz DP	
	Pantalla a color		8 bit	
Otros	Velocidad de barrido horizontal		30-160KHZ	
	Tamaño de barrido horizontal (máximo)		797,22mm	
	Tasa de barrido vertical		48-100HZ	
	Tamaño de barrido vertical (máximo)		333,72mm	
	Resolución óptima predeterminada		3440x1440@60Hz	
	Max resolution		3440x1440@100Hz(HDMI/DP/USB C*)	
	Conectar y listo		VESA DDC2B/CI	
	Conector de entrada		HDMI/DP	
	Señal de vídeo de entrada		100-240V~, 50/60Hz,2A	
	Consumo de energía		Típico (brillo = 90, contraste = 50)	55 W
Máx. (brillo = 100, contraste =100)			185 W	
Modo Espera			≤ 0,5 W	
Características físicas	Tipo de conector		HDMI/DP/USB/USB C	
	Tipo de cable de señal		Desmontable	
Condiciones medioambientales	Temperatura		Mientras funciona	0°~ 40°
			Mientras no funciona	-25°~ 55°
	Humedad		Mientras funciona	10% a 85% (sin condensación)
			Mientras no funciona	5 % a 93% (sin condensación)
	Altitud		Mientras funciona	0~ 5000 m (0~ 16404 pies)
			Mientras no funciona	0~ 12 192 m (0~ 40 000 ft)

Nota:

\*: Entrada de señal USB C (DP Alt), y "USB" está configurado en "2.0", la resolución máxima es 3440x1440@100Hz.

Limitación de bits de color:

CU34P2C	422/420	444/RGB	422/420	444/RGB	422/420		444/RGB	
	(HDMI2.0)	(HDMI2.0)	(DP1.2)	(DP1.2)	USBC@ USB3.2	USBC@ USB2.0	USBC@ USB3.2	USBC@ USB2.0
WQHD 100 Hz 8 bits	ND	OK	OK	OK	ND	OK	ND	OK
WQHD 75Hz 8 bits	ND	OK	OK	OK	OK	OK	ND	OK
Bajas resoluciones de 8 bits o 10 bits	8 bits OK 10 bits ND	8 bits OK 10 bits ND	8 bits OK 10 bits ND	8 bits OK 10 bits ND	8 bits OK 10 bits ND	8 bits OK 10 bits ND	8 bits OK 10 bits ND	8 bits OK 10 bits ND



## Modos de visualización preconfigurados

ESTÁNDAR	RESOLUCIÓN	FRECUENCIA HORIZONTAL (KHz)	FRECUENCIA VERTICAL (Hz)
VGA	640x480@60Hz	31.469	59.94
	640x480@72Hz	37.861	72.809
	640x480@75Hz	37.5	75
SVGA	800x600@60Hz	37.879	60.317
	800x600@72Hz	48.077	72.188
	800x600@75Hz	46.875	75
XGA	1024x768@60Hz	48.363	60.004
	1024x768@70Hz	56.476	70.069
	1024x768@75Hz	60.023	75.029
SXGA	1280x1024@60Hz	63.981	60.020
	1280x1024@75Hz	79.976	75.025
WXGA+	1440x900@60Hz	55.935	59.887
	1440x900@60Hz	55.469	59.901
WSXGA	1680x1050@60Hz	65.290	59.954
	1680x1050@60Hz	64.674	59.883
HD	1920x1080@60Hz	67.5	60
QHD	2560x1080@60Hz	66	60
	2560x1080@50Hz	56.25	50
WQHD	3440x1440@60Hz	89.819	59.973
	3440x1440@75Hz	111.875	74.983
	3440x1440@100Hz	150.972	99.982
<b>MAC MODOS</b>			
VGA	640x480@67Hz	35.000	66.667
SVGA	832x624@75Hz	49.725	74.551
XGA	1024x768@75Hz	60.241	74.927

## Asignaciones de contactos

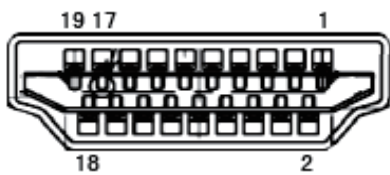

Nº de contacto	Nombre de la señal	Nº de contacto	Nombre de la señal	Nº de contacto	Nombre de la señal
1.	Datos TMDS 2+	9.	Datos 0- TMDS	17.	Tierra DDC/CEC
2.	Protección Datos 2 TMDS	10.	Reloj TMDS +	18.	Alimentación de +5 V
3.	Datos 2- TMDS	11.	Protección reloj TMDS	19.	Detección de conexión en caliente
4.	Datos TMDS 1+	12.	TMDS Reloj-		
5.	Protección de datos TMDS 1	13.	CEC		
6.	Datos 1- TMDS	14.	Reservado (S.C. en el dispositivo)		
7.	Datos TMDS 0+	15.	SCL		
8.	Protección Datos 0 TMDS	16.	SDA		

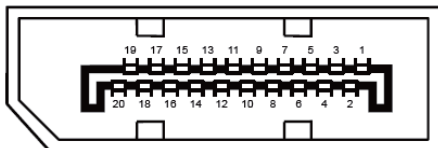

Cable de señal de pantalla en color de 20 contactos

Nº de contacto	Nombre de la señal	Nº de contacto	Nombre de la señal
1	ML_Carril 3 (n)	11	TIERRA
2	TIERRA	12	ML_Carril 0 (p)
3	ML_Carril 3 (p)	13	CONFIG1
4	ML_Carril 2 (n)	14	CONFIG2
5	TIERRA	15	AUX_CH(p)
6	ML_Carril 2 (p)	16	TIERRA
7	ML_Carril 1 (n)	17	AUX_CH(n)
8	TIERRA	18	Detección de conexión en caliente
9	ML_Carril 1 (p)	19	Retorno DP_PWR
10	ML_Carril 0 (n)	20	DP_PWR

# Conectar y listo

## **Función DDC2B Conectar y listo**

Este monitor cuenta con las funciones DDC2B VESA según la NORMA DDC VESA. Dicha norma permite al monitor informar al sistema principal de su identidad y, dependiendo del nivel de DDC utilizado, comunicar información adicional sobre sus funciones de visualización.

El DDC2B es un canal de datos bidireccional basado en el símbolo Protocolo I2C. El sistema principal puede solicitar información EDID a través del canal DDC2B.