

AOC



Monitor LCD Manual do Usuário

CU34P2C

Segurança	1
Convenções Nacionais	1
Potência	2
Instalação	3
Limpeza	4
Outro	5
Configuração	6
Conteúdo da Caixa	6
Configuração de Suporte e Base	7
Ajuste do ângulo de visão	8
Conectando o Monitor	9
Instalação do braço de fixação para parede	10
Função de Adaptive sync	11
Ajuste	12
Teclas de atalho	12
OSD Setting (Configuração OSD)	14
Luminance (Luminância)	15
Color Setup (Configuração de cor)	16
Picture Boost (Aumento de Imagem)	17
OSD Setup (Configuração OSD)	18
PIP	19
Game Setting (Configurações do Jogos)	20
Extra	21
Exit (Sair)	22
Indicador de LED	23
Resolução de problemas	24
Especificação	25
Especificação Geral	25
Modos de exibição predefinidos	26
Atribuições dos Pinos	27
Plug and Play	28

Segurança

Convenções Nacionais

As subseções a seguir descrevem as convenções usadas neste documento.

Notas, Precauções e Alertas

Ao longo deste guia, os blocos de texto podem ser acompanhados por um ícone e impressos em negrito ou em itálico. Estes blocos são notas, precauções e alertas, e são usados como a seguir:



NOTA: Uma NOTA indica informações importantes que o ajudam a usar melhor seu sistema de computador.





CUIDADO: Um CUIDADO indica risco de dano ao hardware ou perda de dados, e o informa sobre como evitar o problema.





AVISO: Um ALERTA indica um potencial para ferimento corporal e te informa como evitar o problema. Alguns alertas podem aparecer em formatos alternados e podem não estar acompanhados de um ícone. Em tais casos, a apresentação específica do alerta é imposta pela autoridade reguladora.

Potência

 O monitor deve ser operado somente com o tipo de alimentação indicado na etiqueta. Se não tiver certeza do tipo de alimentação da sua casa, consulte seu revendedor ou companhia de eletricidade local.

 O monitor está equipado com uma tomada aterrada de três pinos, uma tomada com um terceiro pino (terra). Esta tomada serve apenas em uma tomada elétrica aterrada como uma característica de segurança. Se a tomada não aceitar a tomada de três pinos, chame um electricista que instale a tomada correta, ou use um adaptador para aterrar o aparelho com segurança. Não anule o propósito de segurança da tomada aterrada.

 Desligue o aparelho durante uma tempestade com raios ou quando ele não será usado por longos períodos de tempo. Isso protegerá o monitor de danos devido a picos de energia.

 Não sobrecarregue as régua de energia e cabos de extensão. A sobrecarga pode resultar em incêndio ou choque elétrico.

 Para garantir a operação satisfatória, use o monitor apenas com computadores listados pela UL, que possuam receptáculos apropriadamente configurados entre 100-240V CA, Min. 5A

 A tomada deve ser instalada perto do equipamento e ser facilmente acessível.

Instalação

! Não coloque este monitor sobre carrinhos, suportes, tripés, estantes ou mesas instáveis. Se o monitor cair, pode ferir uma pessoa e causar sérios danos a este produto. Use apenas com um carrinho, apoio, tripé, presilha ou mesa recomendada pelo fabricante, ou vendidos com este produto. Siga as instruções do fabricante ao instalar o produto e use acessórios de montagem recomendado pelo fabricante. Quando colocado num carrinho, o produto deve ser deslocado com cuidado.

! Nunca empurre qualquer objeto para dentro da fenda do gabinete. Isso pode danificar as peças do circuito causando incêndio ou choque elétrico. Nunca derrube líquidos no monitor.

! Não coloque a parte frontal do produto no chão.

! Se você montar o monitor em uma parede ou prateleira, use um kit de montagem aprovado pelo fabricante e siga as instruções do kit.

! Deixar algum espaço ao redor do monitor como mostrado abaixo. Caso contrário, a circulação de ar pode ser insuficiente, portanto, o superaquecimento pode causar um incêndio ou danos ao monitor.

! Para evitar danos potenciais, por exemplo, a descamação do painel da moldura, certifique-se que o monitor não fique inclinado para baixo por mais de -5 graus. Se o ângulo máximo de inclinação para baixo de -5 graus for excedido, os danos no monitor não serão cobertos pela garantia.

Veja abaixo as áreas de ventilação recomendadas ao redor do monitor quando o monitor está instalado na parede ou no suporte:

Instalado com suporte

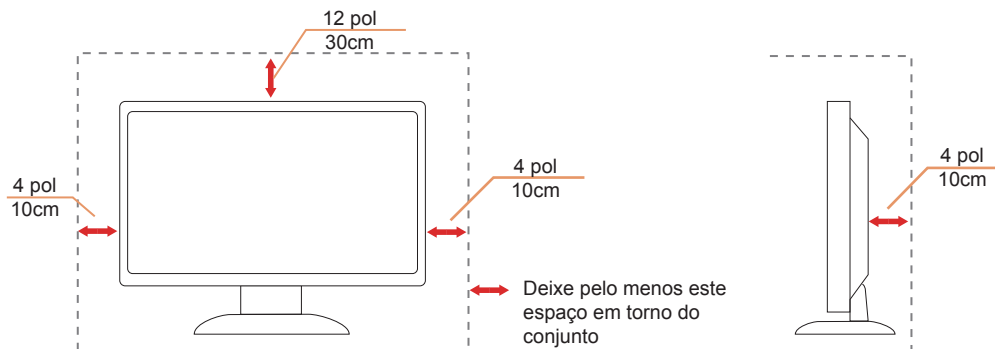

Limpeza

⚠ Limpar o gabinete regularmente com um pano. Você pode usar detergente suave para limpar a mancha, em vez de detergente forte, que vai cauterizar o gabinete do produto.

⚠ Durante a limpeza, certifique-se que nenhum detergente vaza dentro do produto. O pano de limpeza não deve ser muito áspero já que vai arranhar a superfície da tela.

⚠ Por favor, desconecte o cabo de alimentação antes de limpar o produto.



Outro

 Se o produto estiver emitindo um som, cheiro ou fumaça estranhos, desligue da tomada **IMEDIATAMENTE** e contate um Centro de Assistência.

 Certifique-se que as aberturas de ventilação não estão bloqueadas por uma mesa ou cortina.

 Não envolva o monitor LCD em grandes vibrações ou em alto impacto durante a operação.

 Não bata o monitor nem o deixe cair durante o funcionamento ou transporte.

Configuração

Conteúdo da Caixa

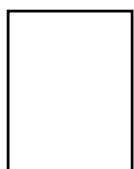
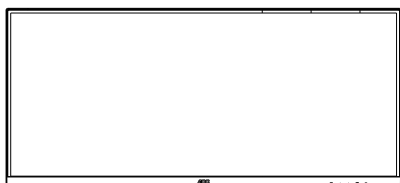

Quick Start

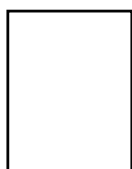

Warranty card

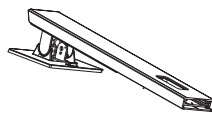

Stand

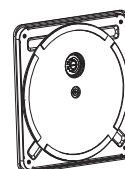

Base



Power Cable



USB Cable



HDMI Cable



DP Cable

*NNem todos os cabos de sinal (DP, HDMI, USB Cabo) serão fornecidos para todos os países e regiões. Por favor, consulte o agente local ou sucursal da AOC para confirmação.

Configuração de Suporte e Base

Por favor, configure ou remova a base seguindo os passos abaixo.

Por favor coloque o monitor em uma superfície macia e plana para evitar arranhar.

Configuração:

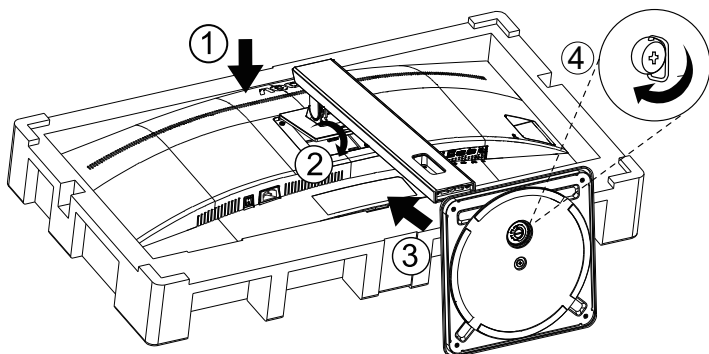

Remover:

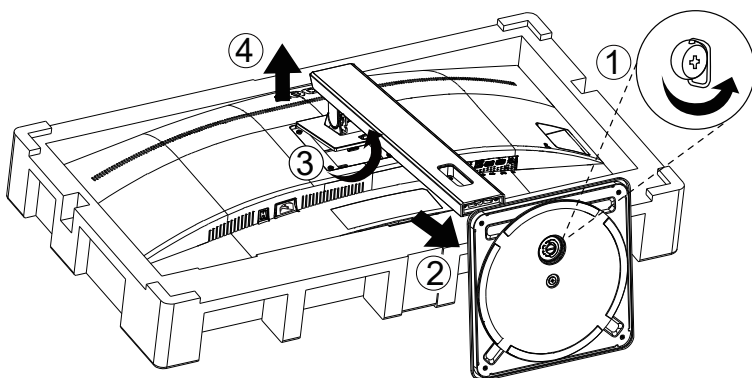

Ajuste do ângulo de visão

Para melhor visualização, recomenda-se a olhar para a face total do monitor, e depois ajustar o ângulo do monitor conforme sua preferência.

Segure o suporte para que você não derrube o monitor quando muda o ângulo do monitor.

Você é capaz de ajustar o monitor conforme abaixo.

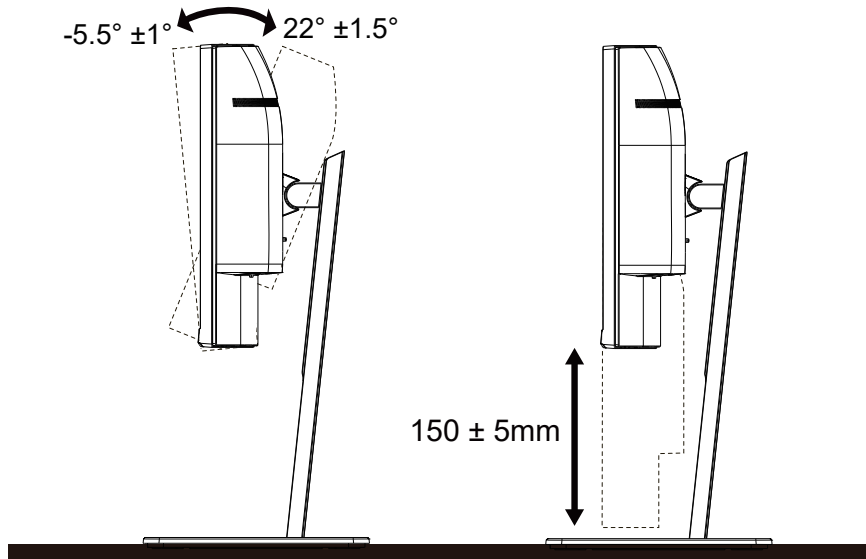

NOTA:

Não toque na tela LCD quando você mudar o ângulo. Pode causar danos ou quebrar a tela LCD.

Advertência

- Para evitar potenciais danos na tela, como descamação do painel, certifique-se o monitor não fique inclinado para baixo por mais de -5 graus.
- Não pressione a tela enquanto ajusta o ângulo do monitor. Segure apenas pela moldura.

Conectando o Monitor

Conexões dos cabos na parte de trás do monitor e do computador:

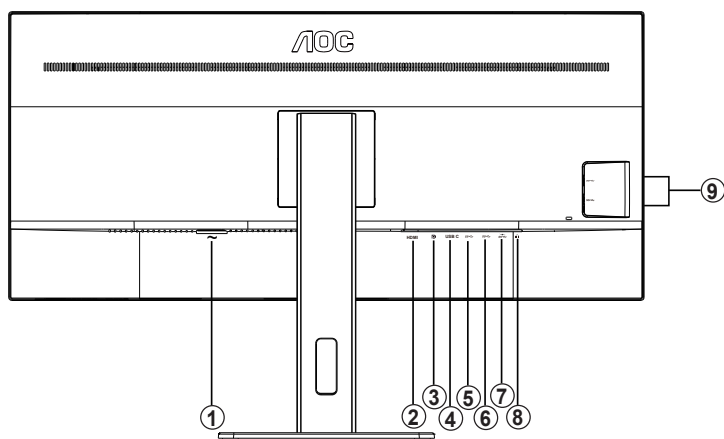

1. Potência
2. HDMI
3. DP
4. USB-C
5. USB PC upstream
6. USB 3.2 Gen 1
7. USB3.2 Gen1+ carga rápida
8. Saída de Fone de ouvido
9. USB 3.2 Gen 1

Ligar ao PC

1. Conecte firmemente o cabo de alimentação à parte de trás do monitor.
2. Desligue o computador e retire o cabo de alimentação.
3. Conecte o cabo de sinal do monitor ao conector de vídeo localizado na traseira do computador.
4. Conecte o cabo de alimentação do computador e do monitor a uma tomada.
5. Conecte o computador e o monitor.

Se o seu monitor exibir uma imagem, a instalação está completa. Se ele não apresentar uma imagem, consulte Solução de problemas.

Para proteger o equipamento, desligue sempre o PC e o monitor LCD antes de conectar.

Instalação do braço de fixação para parede

Preparação para instalação do braço de fixação para parede (opcional).

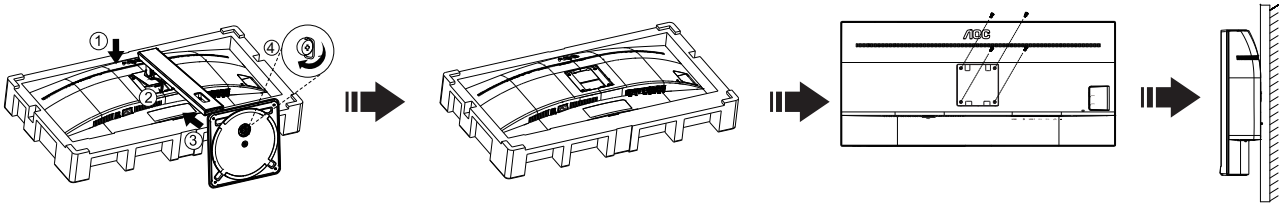

Este monitor pode ser montado num braço de fixação para parede, adquirido separadamente. Desconecte o cabo de alimentação antes deste procedimento. Siga os passos abaixo:

1. Remova a base.
2. Siga as instruções do fabricante para montar o braço de fixação para parede.
3. Coloque o braço de fixação para parede na parte de trás do monitor. Alinhe os furos do braço com os furos na parte de trás do monitor.
4. Insira os quatro parafusos nos furos e aperte-os.
5. Reconecte os cabos. Consulte o manual do usuário que acompanha o braço de fixação para parede (opcional) para ver as instruções de fixação na parede.

Nota: os furos para parafuso de fixação VESA não estão disponíveis para todos os modelos; verifique com o revendedor ou departamento oficial da AOC.

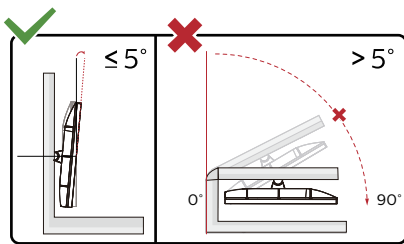

* O desenho de visualização pode diferir daqueles ilustrados.

Advertência :

1. Para evitar potenciais danos na tela, como descamação do painel, certifique-se o monitor não fique inclinado para baixo por mais de -5 graus.
2. Não pressione a tela enquanto ajusta o ângulo do monitor. Segure apenas pela moldura.

Função de Adaptive sync

1. Função de Adaptive sync está trabalhando com DP/HDMI
2. Placa de vídeo compatível A lista recomenda é como a seguir, também pode ser verificada visitando www.AMD.com

- AMD Radeon™ RX 480
- AMD Radeon™ RX 470
- AMD Radeon™ RX 460

Radeon Pro Duo

- AMD Radeon R9 300 Series
- AMD Radeon R9 Fury X
- AMD Radeon R9 360
- AMD Radeon R7 360
- AMD Radeon R9 295X2
- AMD Radeon R9 290X
- AMD Radeon R9 290
- AMD Radeon R9 285
- AMD Radeon R7 260X
- AMD Radeon R7 260

Ajuste

Teclas de atalho

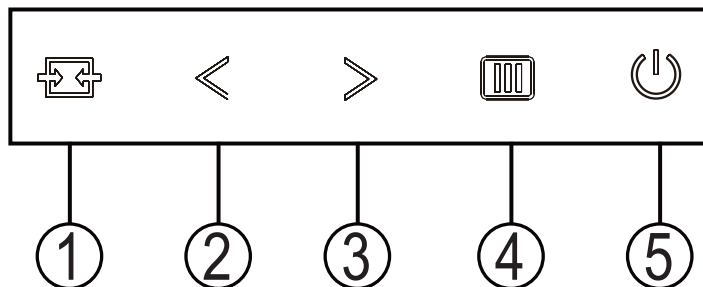

1	Fonte/Sair
2	Clear Vision/<
3	Volume/>
4	Menu/Enter
5	Energia

Energia

Pressionar o botão de Energia para ligar o monitor.

Menu/Enter

Quando não houver OSD, pressione para exibir o OSD ou confirmar a seleção. Pressionar o botão cerca de 2 segundos para desligar o monitor.

Volume / aumento

Quando o menu OSD estiver fechado, pressione a tecla ">" para abrir a barra de ajuste de volume e pressione a tecla "<" ou ">" para ajustar o volume de saída do fone de ouvido.

Comutação / saída de fonte

Quando o menu OSD estiver desativado, pressione esta tecla para ativar a função de comutação da fonte de sinal, pressione essa tecla continuamente para selecionar a fonte de sinal exibida na barra de informações e pressione a tecla Menu para ajustar a fonte de sinal selecionada.

Quando o menu OSD está ativo, este botão atua como uma tecla de saída (para sair do menu OSD).

Clear Vision (Visão Clara)

1. Quando não há OSD, pressione o botão “<” para ativar Clear Vision (Visão Clara).
2. Use os botões “<” ou “>” para selecionar entre configurações fraca, média, forte ou desligada. A configuração padrão é sempre “off” (desligado).

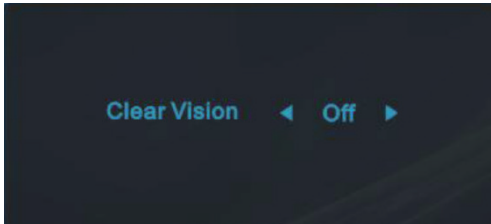

3. Pressione e mantenha pressionado botão“<” por 5 segundos para ativar a Demonstração de Visão Clara, e uma mensagem de “Clear Vision Demo: on” (Demonstração de Visão Clara: Ligada) será exibida na tela por 5 segundos. Pressione e mantenha pressionado botão“<” por 5 segundos novamente, Demonstração de Visão Clara será desligada.

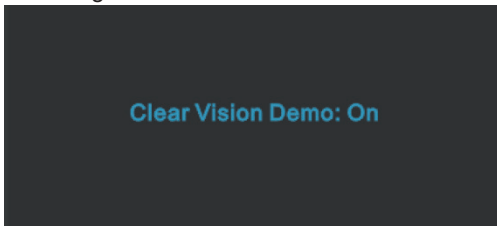

A função Visão Clara fornece a melhor experiência de visualização, convertendo imagem de baixa resolução e imagens desfocadas em imagens claras e vívidas.

Clear Vision	Desligado	Adjust the Clear Vision
	Fraca	
	Média	
	Forte	
Clear Vision Demo	Ligado/ Desligado	Desativa ou ativa o modo Demonstração

OSD Setting (Configuração OSD)

Instruções básicas e simples sobre as teclas de controle.

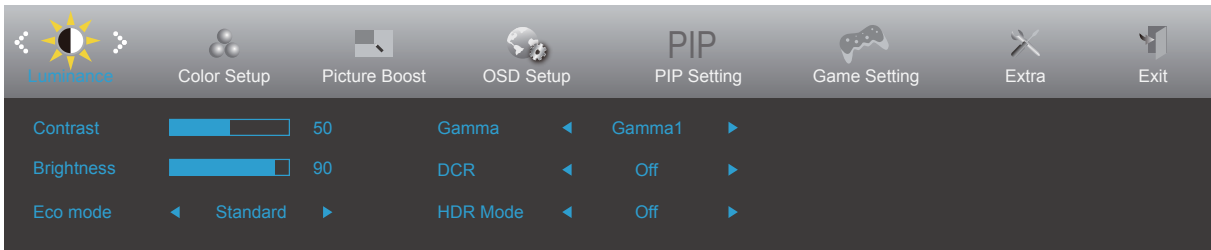









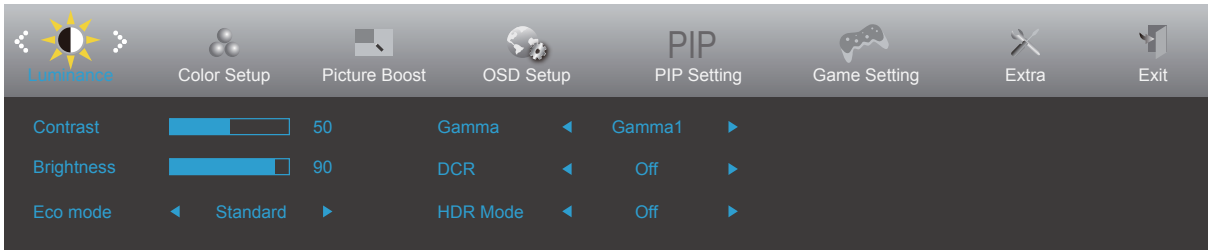

1. Pressione o botão MENU para ativar a janela OSD.
2. Pressione < ou > para navegar pelas funções. Uma vez que a função desejada estiver destacada, pressione o botão MENU para a ativar. Se há um sub-menu, pressione < ou > para navegar pelas funções do sub-menu.
3. Pressione < ou > para alterar as configurações da função selecionada. Pressione AUTO para sair. Se você quiser ajustar qualquer outra função, repita os passos 2-3.
4. Função de Bloqueio de OSD: Para bloquear o OSD, pressione e segure o botão MENU enquanto o monitor está desligado e, em seguida, pressione o botão de energia para ligar o monitor. Para desbloquear o OSD, pressione e segure o botão MENU enquanto o monitor está desligado e, em seguida, pressione o botão de energia para ligar o monitor.

Observações:

1. Se o produto tem apenas uma entrada de sinal, o item de "Seleção de Entrada" está desativado.
2. Se o tamanho da tela do produto é 4:3 ou a resolução do sinal de entrada é a resolução nativa, o item "Proporção da imagem" está desativado.
3. Uma das funções de DCR, Aumento de cor, e Aumento de imagem está ativada; as outras três funções são desligadas consequentemente.

Luminance (Luminância)



	Contrast (Contraste)	0-100		Contraste do Registro digital.	
	Brightness (Brilho)	0-100		Ajuste da Luz de fundo	
	Eco mode (Modo eco)	Standard (Padrão)		<input checked="" type="checkbox"/>	Modo Padrão
		Text (Texto)			Modo de Texto
		Internet			Modo de Internet
		Game (Jogo)			Modo de Jogo
		Movie (Filme)			Modo de Filme
		Sports (Esportes)			Modo de Esportes
		Reading (Leitura)			Modo de leitura
		Uniformity			Modo de Uniformity
	Gamma (Gama)	Gamma1			Ajuste de Gamma 1
		Gamma2			Ajuste de Gamma 2
		Gamma3			Ajuste de Gamma 3
	DCR	Off (Desligar)			Desativar taxa de contraste dinâmico
		On (Ligado)			Ativar taxa de contraste dinâmico
HDR Mode	Off (Desligar)			Adjust HDR Mode	
	HDR Imagem				
	HDR Cinema				
	HDR Game				

Color Setup (Configuração de cor)

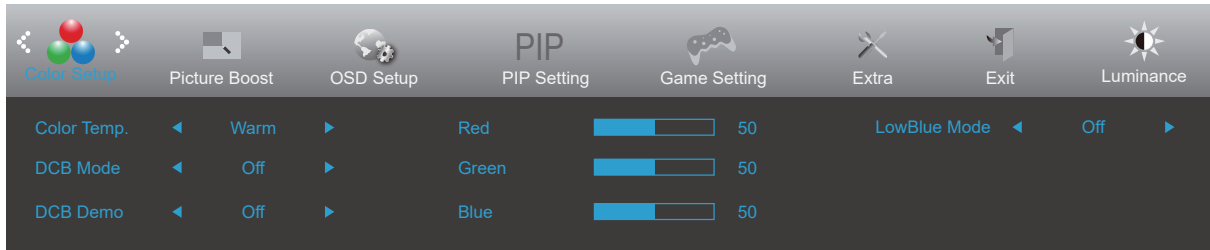

	Color Temp. (Temperatura de cor)	Warm (Quente)		Lembrar temperatura de cor quente do EEPROM.
		Normal		Lembrar temperatura de cor normal do EEPROM.
		Cool (Frio)		Lembrar temperatura de cor fria do EEPROM.
		sRGB		Lembrar temperatura de cor sRGB do EEPROM.
		User (Usuário)		Lembrar Temperatura de Cor do Usuário do EEPROM.
	DCB Mode (Modo DCB)	Full Enhance (Melhorar total)	ON (LIGADO)/ OFF (DESLIGADO)	Desativar ou Ativar modo Melhora total
		Nature Skin (Pele natural)	ON (LIGADO)/ OFF (DESLIGADO)	Desativar ou Ativar o modo de Pele natural
		Green Field (Campo Verde)	ON (LIGADO)/ OFF (DESLIGADO)	Desativar ou Ativar modo de Campo Verde
		Sky-blue (Céu azul)	ON (LIGADO)/ OFF (DESLIGADO)	Desativar ou Ativar modo de Céu azul
		AutoDetect (Auto-Detecção)	ON (LIGADO)/ OFF (DESLIGADO)	Desativar ou Ativar modo AutoDetecção
		Off (DESLIGADO)		Disable DCB Mode
	DCB Demo		ON (LIGADO)/ OFF (DESLIGADO)	Desativar ou Ativar Demonstração
	Red (Vermelho)		0-100	Ganho de Vermelho do Registro digital.
	Green (Verde)		0-100	Ganho de Verde do Registro digital.
Blue (Azul)		0-100	Ganho de Azul do Registro digital.	
LowBlue Mode (Modo LowBlue)	Desligado / Multimídia / Internet / Escritório / Leitura		Diminua a onda de luz azul, controlando a temperatura de cor.	

Picture Boost (Aumento de Imagem)

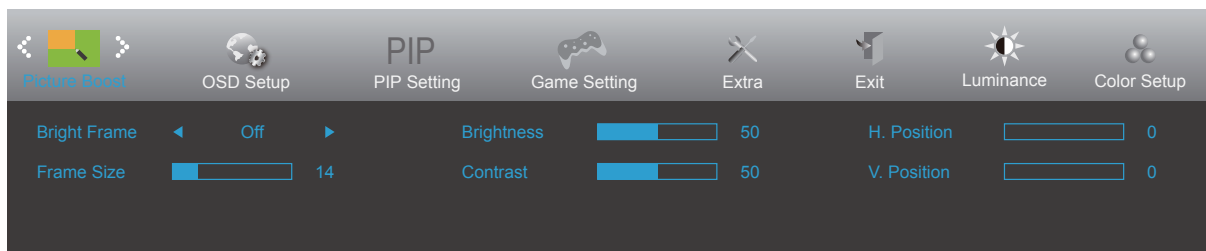



	Bright Frame (Quadro Brilhante)	ON (LIGADO)/ OFF (DESLIGADO)	Habilitar/Desabilitar a Moldura Brilhante
	Frame Size (Tamanho do Quadro)	14-100	Ajuste do Tamanho da Moldura
	Brightness (Brilho)	0-100	Ajuste do Brilho para Área Aprimorada
	Contrast (Contraste)	0-100	Ajuste do Contraste para Área Aprimorada
	H. Position (Posição H.)	0-100	Ajuste da posição horizontal da Moldura.
	V. Position (Posição V.)	0-100	Ajuste da posição vertical da Moldura.

Nota :

Ajustar o brilho, contraste e posição do Quadro brilhante para melhor visualização.

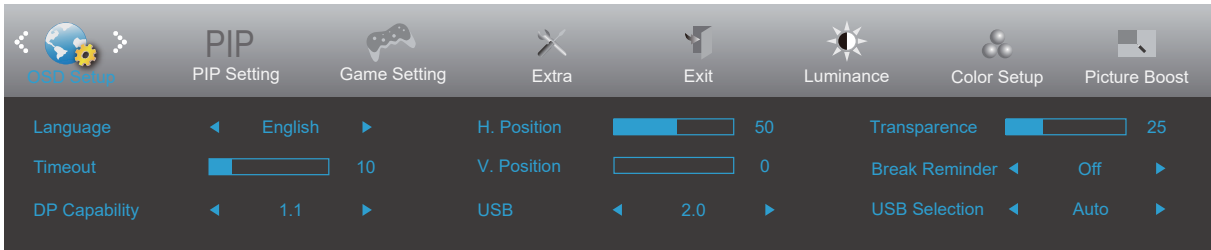
OSD Setup (Configuração OSD)



	Language (Idioma)		Selecionar o idioma do OSD
	Timeout (Tempo limite)	5-120	Ajuste o tempo limite de OSD.
	DP Capability (Capacidade DP)	1.1/1.2	Por favor notar que apenas DP1.2 suporta a função de sincronização livre
	H. Position (Posição H.)	0-100	Ajusta a posição horizontal do menu OSD
	V. Position (Posição V.)	0-100	Ajuste a posição vertical de OSD.
	USB*	3.2Gen1 / 2.0 / Off (desligado)	For model need to turn on/off USB power during power saving
	Transparence (Transparência)	0-100	Ajuste o OSD
	USB Selection (Seleção de USB)	Auto / USB C / USB ascendente	*Auto: comuta com a fonte de entrada do monitor *USB C / USB ascendente: fluxo fixo que não se altera com a fonte de entrada

Nota:

*: Entrada de sinal USB C (DP Alt) e "USB" está definido como "2.0", a resolução máxima é 3440x1440@100Hz.

PIP

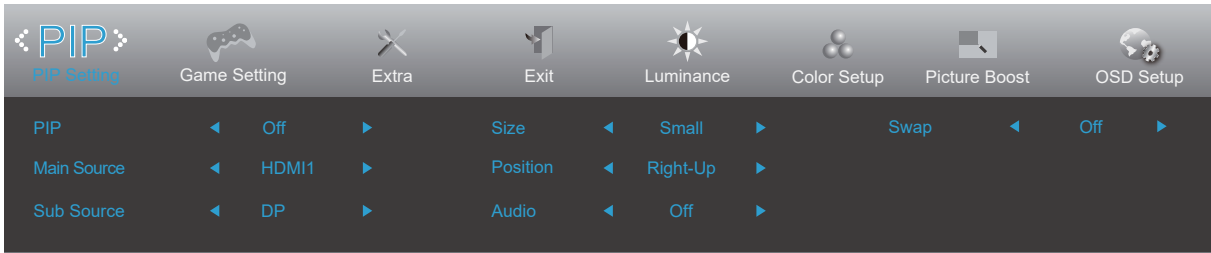

PIP	PIP	Off (Desligado) / PIP / PBP	Off (Desligado)
	Fonte Principal	Seguir Conteúdo de Seleção de Entrada	HDMI1
	Segunda Fonte	Seguir Conteúdo de Seleção de Entrada	DP
	Tamanho	Pequeno/Meio/Grande	Pequeno
	Posição	Direita Cima/Direita Baixo/Esquerda Cima/Esquerda Baixo	Direita Cima
	Áudio	On (Ligado)/Off (Desligado)	Off (Desligado)
	Trocar		Swap the screen source.

Consulte a tabela abaixo para a compatibilidade da fonte de entrada principal/sub.

Sub \ Principal	HDMI1	DP	USB-C
HDMI1	X	V	X
DP	V	X	V
USB-C	X	V	X

*Os ajustes relacionados à cor PnP só podem ser operador manualmente e sub não é suportado. Assim Principal e Sub terão cores diferentes.

Game Setting (Configurações do Jogos)

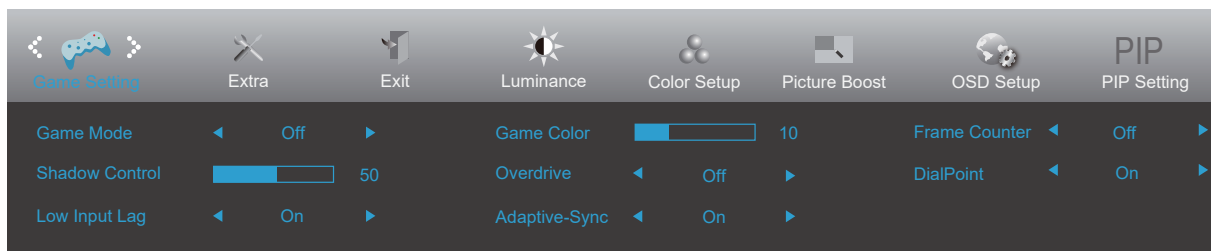

	Game Mode (Modo de Jogo)	Off (Desligar)	Sem otimização por jogo de imagem inteligente
		FPS	Para jogar jogos de FPS (Atiradores primeira pessoa). Melhora os detalhes do nível de preto do tema escuro.
		RTS	Para jogar RTS (Estratégia em Tempo Real). Melhora a qualidade da imagem.
		Racing (Corrida)	Para jogar jogos de Corrida, Fornece tempo de resposta mais rápido e saturação de cor elevada.
		Gamer 1 (Jogador 1)	Configurações de preferências do usuário salvas como Jogador 1.
		Gamer 2 (Jogador 2)	Configurações de preferências do usuário salvas como Jogador 2.
		Gamer 3 (Jogador 3)	Configurações de preferências do usuário salvas como Jogador 3.
	Shadow Control (Controle de sombra)	0-100	<p>Controle de sombra padrão é 50, então o usuário final pode ajustar de 50 a 100 ou 0 para aumentar o contraste para imagem clara.</p> <ol style="list-style-type: none"> Se a imagem for muito escura para ser visto o detalhe de forma clara, ajuste de 50 a 100 para imagem clara. Se a imagem for muito branca para ser visto o detalhe de forma clara, ajuste de 50 a 0 para imagem clara
	Low input Lag (Atraso de entrada baixa)	Off (Desligar) / On (Ligado)	Desligue buffer de quadros para diminuir a latência de entrada
	Game Color (Cor de Jogo)	0-20	Cor de Jogo fornecerá 0-20 níveis para ajustar a saturação para obter melhor imagem
Overdrive	Off (Desligar)	Ajustar o tempo de resposta.	
	Weak (Fraco)		
	Medium (Médio)		
	Strong (Forte)		
Adaptive-Sync	Off (Desligar) / On (Ligado)	Desativar ou Ativar Adaptive-Sync. Lembrete de execução do Adaptive-Sync: Quando o recurso Adaptive-Sync está ativado, pode estar piscando em alguns ambientes de jogo.	
Contador de Quadros	Desligado/Direita Cima/ Direita Baixo/Esquerda Cima/Esquerda Baixo	Display vertical scanning frequency	
Ponto de (Marcação)	Off (Desligar) / On (Ligado)	A função "Ponto de Marcação" coloca um indicador com o alvo no centro da tela para ajudar os jogadores a jogar jogos de Rito em Primeira Pessoa (FPS) com uma mira exata e precisa.	

Extra

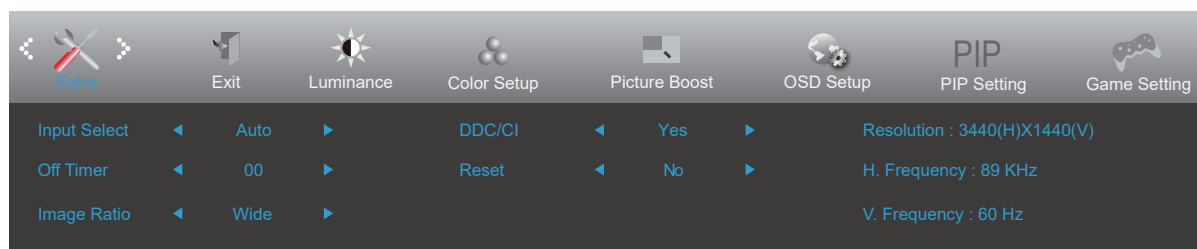

	Input Select (Seleção de Entrada)		Selecione para o sinal de entrada
	Off Timer (Temporizador)	0-24 horas	Selecionar hora para desligar DC.
	Image Ratio (Proporção da imagem)	Largura / 4:3 / 1:1 / Movie 1 (Filme1) / Movie2 (Filme2)	Selecione proporção de imagem para exibição.
	DDC/CI	Yes (Sim)/No (Não)	Ligar ou desligar o Suporte DDC/CI.
	Reset (Restaurar)	Sim ou não	Reiniciar o menu para o padrão

Exit (Sair)

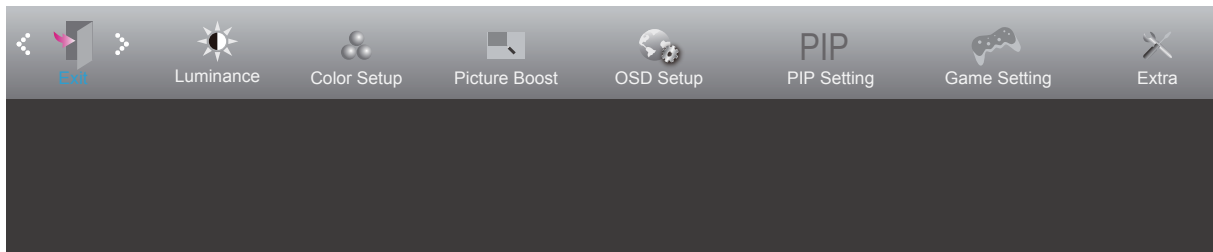

	Exit (Sair)		Sair do OSD principal
---	-------------	--	-----------------------

Indicador de LED

Status	Cor do LED
Modo Energia total	Branco
Modo Ativo desligado	Laranja

esolução de problemas

Problema e Pergunta	Possível solução
LED de energia não está aceso	Verifique se o botão de energia está ligado e o cabo de energia está devidamente conectado a uma tomada elétrica aterrada e ao monitor.
Não há imagens na tela	<ul style="list-style-type: none"> • O cabo de energia está corretamente ligado? Verifique a conexão do cabo de energia e o fornecimento de energia. • O cabo está conectado corretamente? (Conectado usando o cabo HDMI) Verifique a conexão do cabo HDMI. (Conectado usando o cabo DP) Verifique a conexão do cabo DP. * A entrada D-SUB/HDMI/DP não está disponível em todos os modelos. • Se a energia estiver ligada, reinicie o computador para ver a tela inicial (a tela de início de sessão), que pode ser vista. Se a tela inicial (a tela de início de sessão) aparecer, inicie o computador no modo aplicável (modo de segurança para o 7/8/10) e altere a frequência da placa de vídeo. (Consulte a configuração de resolução ideal) Se a tela inicial (a tela de início de sessão) não aparecer, contate o Centro de Assistência ou o seu representante. • Consegue ver “Entrada não suportada” na tela? Você pode ver esta mensagem quando o sinal da placa gráfica excede a frequência e resolução máximas que o monitor suporta corretamente. Ajuste a frequência e a resolução máxima que o monitor suporta corretamente. • Verifique se os drivers AOC do monitor estão instalados.
A imagem está distorcida e tem problema de fantasmas e sombreamento	Ajuste os controles de contraste e brilho. Pressione para ajustar automaticamente. Certifique-se de que você não está usando um cabo de extensão ou um comutador. Recomendamos ligar o monitor diretamente no conector de saída da placa de vídeo na parte de trás.
A imagem pula, pisca ou tem padrão de onda	Mova dispositivos elétricos que podem causar interferência elétrica o mais longe possível do monitor. Use o máximo de taxa de atualização que seu monitor é capaz na resolução que você está usando.
Monitor não sai do modo Ativo desligado”	O interruptor de energia do computador deve estar na posição Ligado. A placa de vídeo do computador deve estar devidamente encaixada em seu slot. Verifique se o cabo de vídeo do monitor está conectado corretamente ao computador. Verifique o cabo de vídeo do monitor e certifique-se de que nenhum pino está dobrado. Verifique se o seu computador está operacional pressionando o CAPS LOCK no teclado enquanto observa o LED de CAPS LOCK. O LED deve acender ou apagar depois de pressionar a tecla CAPS LOCK.
Falta uma das cores primárias (vermelho, verde, ou azul)	Verifique o cabo de vídeo do monitor e certifique-se de que nenhum pino está danificado. Verifique se o cabo de vídeo do monitor está conectado corretamente ao computador.
A imagem da tela não está devidamente centrada ou redimensionada	Ajuste Posição H e Posição V ou pressione a tecla de atalho (AUTO).
A imagem tem defeitos de cores (o branco não parece branco)	Ajuste a cor RGB ou selecione a temperatura de cor desejada.
Distúrbios horizontais ou verticais na tela	Use o modo desligar do Windows 7/8/10 para ajustar o CLOCK e FOCO. Pressione para ajustar automaticamente.

Especificação

Especificação Geral

Painel	Nome de modelo	CU34P2C	
	Sistema de acionamento	LCD TFT colorido	
	Tamanho da imagem visível	Diagonal 86,36 cm	
	Espaçamento de pixel	0,23175mm(H) × 0,23175mm(V)	
	Vídeo	HDMI e interface DP	
	Visor colorido	8 bit	
Outros	Alcance de varredura horizontal	30-160KHZ	
	Tamanho de varredura horizontal (Máximo)	797,22mm	
	Alcance de varredura vertical	48-100HZ	
	Tamanho de varredura vertical (Máximo)	333.72mm	
	Melhor resolução predefinida	3440x1440@60Hz	
	Max resolution	3440x1440@100Hz (HDMI/DP/USB C*)	
	Plug & Play	VESA DDC2B/CI	
	Conector de entrada	HDMI/DP	
	Fonte de Energia	100-240V~, 50/60Hz,2A	
	Consumo de energia	Típico (Brilho = 90, Contraste = 50)	55W
Max. (brilho = 100, contraste = 100)		185W	
Modo em espera		≤0,5W	
Características físicas	Tipo de conector	HDMI/DP/USB/USB C	
Ambiental	Temperatura	Operacional	0°~ 40°
		Não operacional	-25°~ 55°
	Umidade	Operacional	10% ~ 85% (não-condensação)
		Não operacional	5% ~ 93% (não-condensação)
	Altitude	Operacional	0~ 5000 m (0~ 16404ft)
		Não operacional	0~ 12192m (0~ 40000ft)

Nota:

*: Entrada de sinal USB C (DP Alt) e "USB" está definido como "2.0", a resolução máxima é 3440x1440@100Hz.

Limitação bits de cor:

CU34P2C	422/420	444/RGB	422/420	444/RGB	422/420		444/RGB	
	(HDMI2.0)	(HDMI2.0)	(DP1.2)	(DP1.2)	USBC@ USB3.2	USBC@ USB2.0	USBC@ USB3.2	USBC@ USB2.0
WQHD 100Hz 8 bit	NA	OK	OK	OK	NA	OK	NA	OK
WQHD 75Hz 8 bit	NA	OK	OK	OK	OK	OK	NA	OK
baixas resoluções 8 bit/10 bit	8 bit OK 10 bit NA	8 bit OK 10 bit NA	8 bit OK 10 bit NA	8 bit OK 10 bit NA	8 bit OK 10 bit NA	8 bit OK 10 bit NA	8 bit OK 10 bit NA	8 bit OK 10 bit NA



Modos de exibição predefinidos

PADRÃO	RESOLUÇÃO	FREQUÊNCIA HORIZONTAL(kHz)	FREQUÊNCIA VERTICAL (Hz)
VGA	640x480@60Hz	31.469	59.94
	640x480@72Hz	37.861	72.809
	640x480@75Hz	37.5	75
SVGA	800x600@60Hz	37.879	60.317
	800x600@72Hz	48.077	72.188
	800x600@75Hz	46.875	75
XGA	1024x768@60Hz	48.363	60.004
	1024x768@70Hz	56.476	70.069
	1024x768@75Hz	60.023	75.029
SXGA	1280x1024@60Hz	63.981	60.020
	1280x1024@75Hz	79.976	75.025
WXGA+	1440x900@60Hz	55.935	59.887
	1440x900@60Hz	55.469	59.901
WSXGA	1680x1050@60Hz	65.290	59.954
	1680x1050@60Hz	64.674	59.883
HD	1920x1080@60Hz	67.5	60
QHD	2560x1080@60HZ	66	60
	2560x1080@50HZ	56.25	50
WQHD	3440x1440@60HZ	89.819	59.973
	3440x1440@75HZ	111.875	74.983
	3440x1440@100HZ	150.972	99.982
MAC MODOS			
VGA	640x480@67Hz	35.000	66.667
SVGA	832x624@75Hz	49.725	74.551
XGA	1024x768@75Hz	60.241	74.927

Atribuições dos Pinos

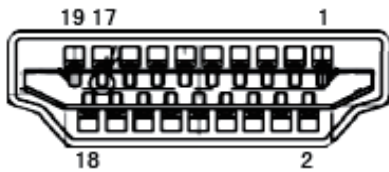

Pino Nº	Nome do Sinal	Pino Nº	Nome do Sinal	Pino Nº	Nome do Sinal
1.	TMDS Data 2+	9.	TMDS Data 0-	17.	DDC/CEC terra
2.	TMDS Data 2 Blindado	10.	TMDS Clock +	18.	Energia +5 V
3.	TMDS Data 2-	11.	TMDS Clock Blindado	19.	Detecção de Hot Plug
4.	TMDS Data 1+	12.	TMDS Clock-		
5.	TMDS Data 1Blindado	13.	CEC		
6.	TMDS Data 1-	14.	Reservado (N.C. no dispositivo)		
7.	TMDS Data 0+	15.	SCL		
8.	TMDS Data 0 Blindado	16.	SDA		

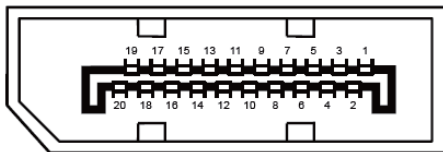

Cabo de sinal de monitor colorido 20 pinos

Pin Nº.	Nome do Sinal	Pin Nº.	Nome do Sinal
1	ML_Lane 3 (n)	11	TERRA
2	TERRA	12	ML_Lane 0 (p)
3	ML_Lane 3 (p)	13	CONFIG1
4	ML_Lane 2 (n)	14	CONFIG2
5	TERRA	15	AUX_CH (p)
6	ML_Lane 2 (p)	16	TERRA
7	ML_Lane 1 (n)	17	AUX_CH(n)
8	TERRA	18	Detecção de Hot Plug
9	ML_Lane 1 (p)	19	Retornar DP_PWR
10	ML_Lane 0 (n)	20	DP_PWR

Plug and Play

Recurso Plug & Play DDC2B

Este monitor está equipado com capacidades VESA DDC2B de acordo com a norma VESA DDC. Ele permite ao monitor informar o sistema anfitrião da sua identidade e, dependendo do nível de DDC usado, comunicar informações adicionais sobre suas capacidades de exibição.

O DDC2B é um canal bidirecional de dados baseado no protocolo I2C. O host pode solicitar informações EDID sobre o canal DDC2B.