

# AOC



## Navodila za uporabo LCD- monitorja Q27E3UAM

|  |    |
|--|----|
| Varnost .....                          | 1  |
| Dogovorjene oznake .....               | 1  |
| Napajanje .....                        | 2  |
| Namestitvev .....                      | 3  |
| Čiščenje .....                         | 4  |
| Drugo .....                            | 5  |
| Nastavitvev .....                      | 6  |
| Vsebina paketa .....                   | 6  |
| Namestitvev stojala in podstavka ..... | 7  |
| Prilaganje zornega kota .....          | 8  |
| Priklop monitorja .....                | 9  |
| Montaža na steno .....                 | 10 |
| Funkcija Adaptive-Sync .....           | 11 |
| Prilaganje .....                       | 12 |
| Hitre tipke .....                      | 12 |
| OSD Setting (Nastavitve OSD) .....     | 14 |
| Luminance (Svetilnost) .....           | 15 |
| Color Setup (Nastavitve barv) .....    | 16 |
| Picture Boost (Ojačitev slike) .....   | 17 |
| OSD Setup (Nastavitve OSD) .....       | 18 |
| Game Setting (Nastavitve igre) .....   | 19 |
| Extra (Dodatno) .....                  | 20 |
| Exit (Izhod) .....                     | 21 |
| Indikator LED .....                    | 22 |
| Odpravljanje težav .....               | 23 |
| Specifikacije .....                    | 24 |
| Splošne specifikacije .....            | 24 |
| Prednastavljeni načini zaslona .....   | 25 |
| Določitve nožic .....                  | 26 |
| Plug and Play .....                    | 27 |

# Varnost

## Dogovorjene oznake

Naslednja podpoglavja opisujejo dogovorjene oznake, uporabljene v tem dokumentu.

### Opombe, svarila in opozorila

V priročniku so nekateri deli besedil opremljeni z ikono in natisnjeni odebeljeno ali ležeče. Ti deli so opombe, svarila in opozorila in se uporabljajo, kot sledi:



**OPOMBA:** OPOMBA označuje pomembne informacije, ki vam pomagajo bolje uporabljati vaš računalniški sistem.



**POZOR:** POZOR označuje možnost poškodbe strojne opreme ali izgubo podatkov in vam svetuje, kako se težavi izogniti.



**OPOZORILO:** OPOZORILO označuje nevarnost telesne poškodbe in navaja, kako preprečite težavo. Nekatera opozorila so lahko prikazana v drugačnih oblikah brez ikone. V takšnih primerih je predstavitev opozorila določena s strani regulativnega organa.

## Napajanje

 Monitor lahko priklopite le na vir napajanja, ki je označen na nalepki. Če niste prepričani o vrsti električnega napajanja doma, se posvetujte s trgovcem ali z lokalnim dobaviteljem električne energije.

 Monitor je opremljen s tripolnim ozemljenim vtičem, takšnim, ki ima na voljo tudi tretji (ozemljitvenim) pol. Ta vtič se prilega samo v ozemljeno električno vtičnico. To je varnostna funkcija. Če v obstoječo vtičnico ni mogoče vstaviti tripolnega vtiča, naj vam električar namesti pravilno vtičnico, ali pa za varno ozemljitev naprave uporabite adapter. Ne poskušajte zaobiti varnostne funkcije ozemljenega vtiča.

 V primeru nevihte ali če naprave dlje časa ne boste uporabljali, jo izključite iz napajanja. Monitor boste s tem zaščitili pred poškodbami zaradi napetostnih nihanj.

 Ne preobremenjujte razdelilnikov in podaljškov. Preobremenitev lahko povzroči požar ali električni udar.

 Za zagotavljanje zadovoljivega delovanja, monitor uporabljajte le skupaj UL predpisanimi računalniki, ki imajo primerno konfiguriran sprejemnik, označen med 100–240 izmeničnega toka, najmanj 5 A.

 Stenska vtičnica naj bo nameščena blizu opreme in lahko dosegljiva.

## Namestitev

**!** Monitorja ne postavljajte na nestabilno držalo, stojalo, konzolo ali mozo. Če monitor pade, lahko poškoduje osebo in povzroči resno škodo na izdelku. Uporabite samo držala, stojala, konzole oziroma mize, ki jih priporoča proizvajalec ali pa so priloženi izdelku. Pri nameščanju izdelka sledite navodilom proizvajalca in uporabljajte le namestitvene dodatke, ki jih priporoča proizvajalec. Izdelek na stojalu je treba premikati zelo pazljivo.

**!** V režo monitorjevega ohišja ne potiskajte nobenih predmetov. To lahko poškoduje električne dele, kar povzroči požar ali električni udar. Po monitorju nikoli ne polivajte tekočin.

**!** Sprednje strani monitorja ne polagajte na tla.

**!** Če želite monitor namestiti na steno ali postaviti na polico, uporabite odobreni montažni pribor in sledite navodilom proizvajalca za montažo.

**!** Okoli monitorja pustite nekaj prostora, kot je prikazano spodaj. V nasprotnem primeru je lahko kroženje zraka nezadostno, zato lahko pregrevanje povzroči požar ali poškodbe na monitorju.

**!** Če želite preprečiti morebitne poškodbe, npr. odstopanje plošče iz okvirja, zagotovite, da monitor ni nagnjen navzdol za več kot –5 stopinj. Če prekoračite največji dovoljeni kot navzdol, ki znaša –5 stopinj, jamstvo ne krije morebitnih poškodb monitorja.

Spodaj so prikazana priporočena prezračevalna območja okoli monitorja, če je ta nameščen na steno ali stojalo:

### Namestitev na stojalo

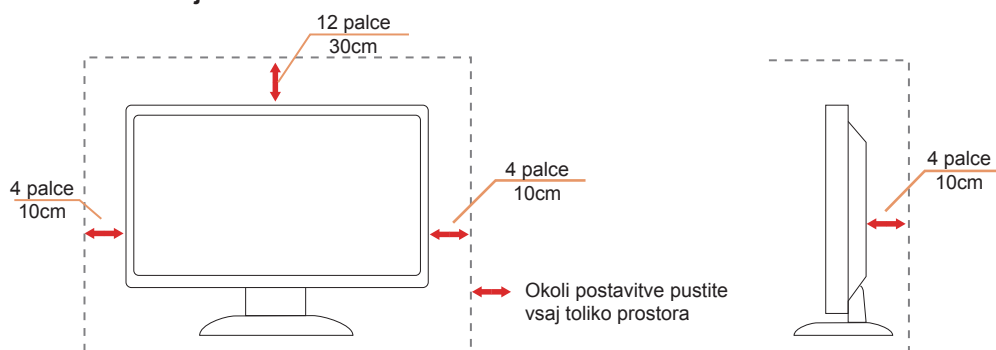

# Čiščenje





**!** Ohišje redno čistite s krpo. Za odstranjevanje madežev lahko uporabite blag detergent, ne uporabljajte pa močnih detergentov, saj ti lahko razžrejo ohišje izdelka.

**!** Pri čiščenju pazite, da detergent ne bo kapljal v notranjost izdelka. Čistilna krpa naj ne bo pregroba, saj bo sicer opraskala površino zaslona.

**!** Pred čiščenjem izdelka odklopite napajalni kabel.



## Drugo

-  Če iz izdelka prihaja čuden vonj, zvok ali dim, TAKOJ odklopite napajalni kabel in stopite v stik s servisnim centrom.
-  Prepričajte se, da kakšna miza ali zavesa ne ovira prezračevalnih odprtín.
-  Med delovanjem LCD-monitor ne sme biti izpostavljen večjim vibracijam oziroma močnim udarcem.
-  Med njegovim delovanjem oziroma transportom, pazite, da monitorja ne izpostavljate udarcem oziroma padcem.
-  Napajalni kabli morajo biti varnostno odobreni. Za Nemčijo morajo biti H03VV-F/H05VV-F, 3G, 0,75 mm<sup>2</sup> ali boljši. Za druge države je treba ustrezno uporabiti primerne tipe.

# Nastavitev

## Vsebina paketa

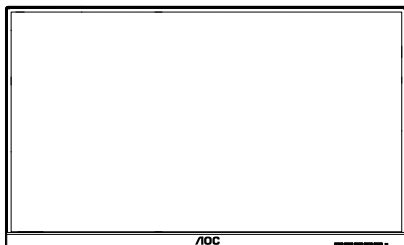

Monitor



Quick Start



Warranty Card

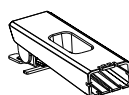

Stand



Base



Power Cable



HDMI Cable



USB Cable



DP Cable

\* Za vse države in regije ne bodo na voljo vsi signalni kabli . Za podrobnosti se obrnite na lokalnega trgovca ali podružnico AOC.



# Namestitev stojala in podstavka

Ko nameščate ali snemate stojalo, sledite spodaj opisanim korakom.

Namestitev:

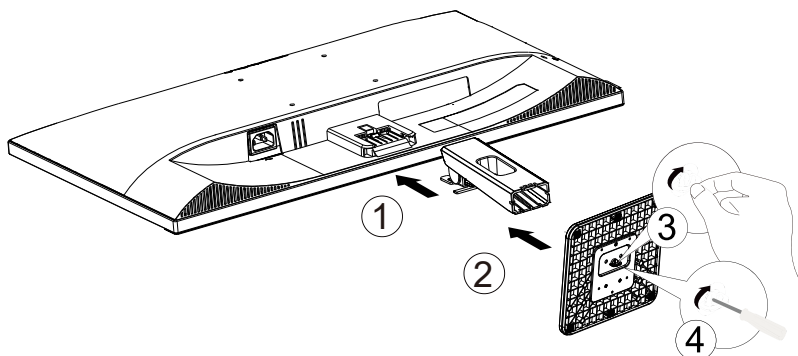

Odstranitev:

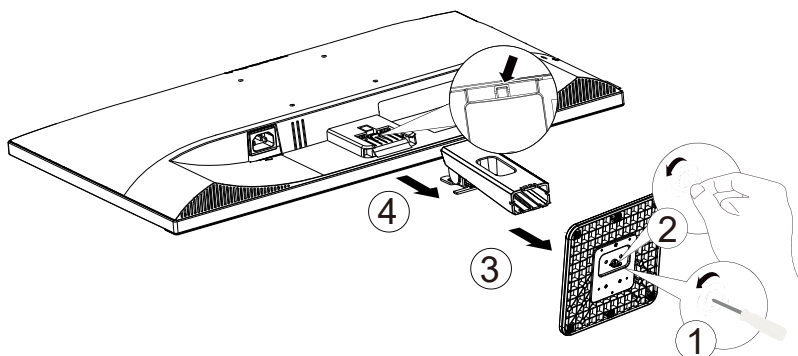

## Prilagajanje zornega kota

Za najboljši ogled priporočamo, da monitor gledate pod pravim kotom, nato pa ga nastavite na zorni kot po svoji izbiri. Med prilagajanjem zornega kota stojalo držite, da boste preprečili padec monitorja. Monitor lahko prilagodite tako, kot je prikazano na spodnji sliki:

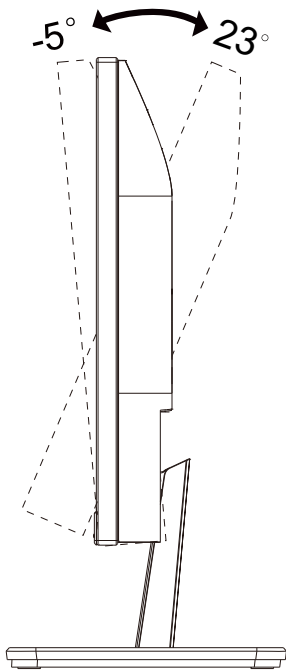

### OPOMBA:

Med spreminjanjem kota se ne dotikajte LCD zaslona. Tako LCD zaslona ne boste poškodovali oziroma zlomili.

### Opozorilo:

1. Če želite preprečiti morebitne poškodbe zaslona, kot je odstopanje plošče, zagotovite, da monitor ni nagnjen navzdol za več kot  $-5$  stopinj.
2. Med prilagajanjem kota monitorja ne pritiskajte na zaslon. Pridržite samo okvir.

# Priklop monitorja

Kabelske povezave na zadnji strani monitorja:

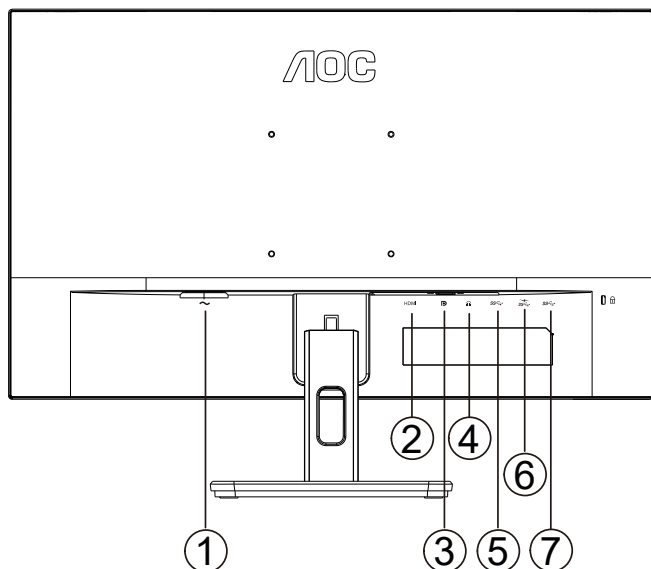

1. Napajanje
2. HDMI
3. DP
4. Slušalke
5. USB3.2 Gen1
6. USB3.2 Gen1+charging
7. USB-PC(USB upstream)

## Priključitev na računalnik

1. Napajalni kabel trdno priključite v zadnji del monitorja.
2. Ugasnite računalnik in izklopite napajalni kabel.
3. Signalni kabel zaslona priključite na video priključek v računalniku.
4. Napajalni kabel računalnika in monitor vključite v bližnjo vtičnico.
5. Vključite računalnik in monitor.

Če se na monitorju prikaže slika, je postopek namestitve dokončan. Če monitor slike ne prikaže, glejte poglavje Odpravljanje težav.

Za zaščito opreme pred priklapljanjem vedno izklopite računalnik in LCD-monitor.

# Montaža na steno

Priprava za namestitev opsijske stenske nosilne roke.

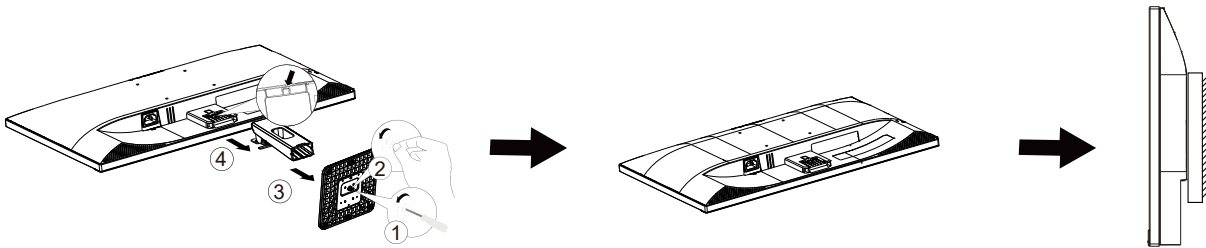

Monitor lahko pritrdite na stensko nosilno roko, ki je na voljo posebej. Pred tem postopkom odklopite napajanje. Sledite naslednjim korakom:

1. Odstranite osnovo.
2. Za sestavljanje stenske nosilne roke sledite navodilom proizvajalca.
3. Stensko nosilno roko namestite preko zadnjega dela monitorja. Odprtine na roki poravnajte z odprtinami na zadnjem delu monitorja.
4. Ponovno priključite kable. Za navodila za pritrnitev na steno glejte uporabniški priročnik, ki je bil priložen opsijski stenski nosilni roki.

Opomba: VESA montažne odprtine za vijake niso na voljo za vse modele; prosimo, preverite pri prodajalcu ali uradnem oddelku AOC.

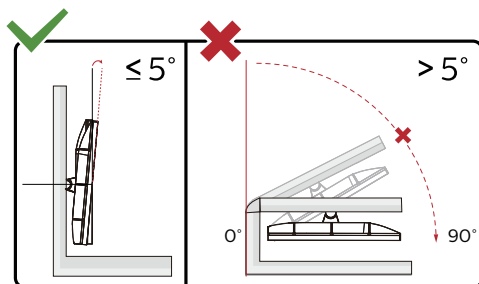

\* Izdelek se lahko razlikuje od monitorja, prikazanega na sliki.

## Opozorilo:

1. Če želite preprečiti morebitne poškodbe zaslona, kot je odstopanje plošče, zagotovite, da monitor ni nagnjen navzdol za več kot  $-5$  stopinj.
2. Med prilagajanjem kota monitorja ne pritiskajte na zaslon. Pridržite samo okvir.

# Funkcija Adaptive-Sync

1. Funkcija Adaptive-Sync deluje z vhodi DP/HDMI
2. Združljiva grafična kartica: spodaj so navedene priporočene grafične kartice, ki si jih lahko ogledate tudi na spletnem mestu [www.AMD.com](http://www.AMD.com)
  - Radeon™ RX Vega serije
  - Radeon™ RX 500 serije
  - Radeon™ RX 400 serije
  - Radeon™ R9/R7 300 serije (z izjemo serije R9 370/X, R7 370/X, R7 265)
  - Radeon™ Pro Duo (2016)
  - Radeon™ R9 Nano serije
  - Radeon™ R9 Fury serije
  - Radeon™ R9/R7 200 serije (z izjemo serije R9 270/X, R9 280/X)

# Prilagajanje

## Hitre tipke



### Napajanje

Za vklop monitorja pritisnite gumb za vklop/izklop

### Meni/vnos

Če zaslonski meni ni prikazan, pritisnite za prikaz OSD-ja ali potrditev izbire.

### Glasnost

Ko ni prikaza na zaslonu (OSD), pritisnite > gumb za glasnost, da vklopite črtico za nastavitev glasnosti, pritisnite < in > , da nastavite glasnost (samo za modele z zvočniki).

### Vir/lzhod

Če je zaslonski meni zaprt, pritisnite gumb Vir/lzhod, ki bo imel funkcijo hitre tipke Vir.

## Clear Vision

1. Če ni zaslonskega menija, aktivirajte Clear Vision s pritiskom na “ < “.
2. Z gumboma “ < “ in “ > “ lahko izberete šibko, srednjo ali močno nastavitev ali pa funkcijo izklopite. Privzeta nastavitev je vedno “off” (izklop).

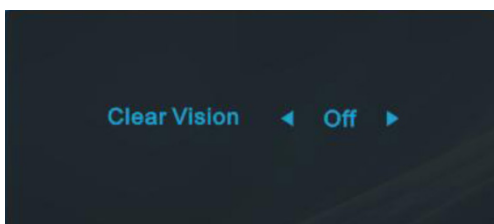

3. Pritisnite tipko “ < “ in jo pridržite 5 sekund, da aktivirate demonstracijski način Clear Vision, na zaslonu pa se bo za 5 sekund prikazalo sporočilo “Clear Vision Demo: on” (Clear Vision Demo: vklop). Pritisnite tipko Meni ali Izhod in sporočilo bo izginilo. Predstavitveni način Clear Vision izklopite tako, da znova pritisnete in pet sekund pridržite gumb “ < “.

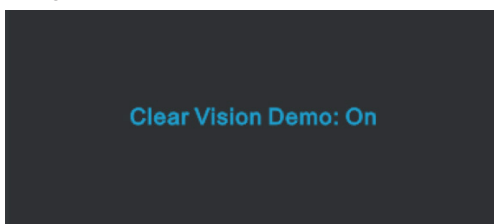

Funkcija Clear Vision ponuja najboljšo izkušnjo ogleda slik, saj nizko ločljivost in zamegljene slike pretvori v jasne in žive slike.

# OSD Setting (Nastavitve OSD)

Osnovna in enostavna navodila na kontrolnih tipkah.

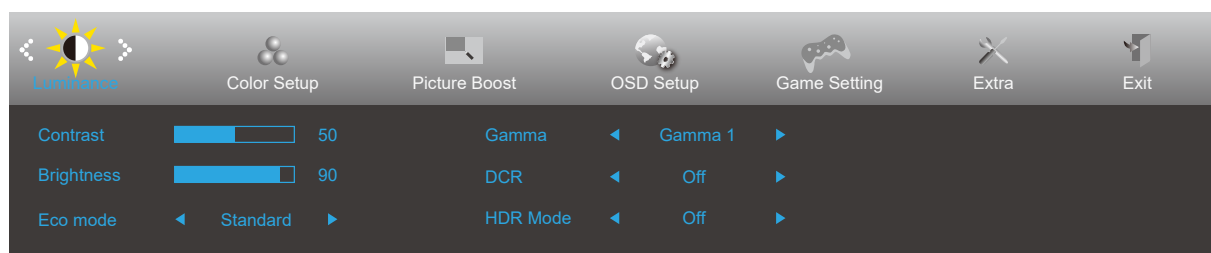

- 1). Za aktivacijo okna OSD pritisnite tipko MENU (Meni).
- 2). Pritisnite < ali >, da se pomikate skozi funkcije. Ko je zelena funkcija označena, pritisnite gumb MENU, da ga aktivirate. Pritisnite < ali >, da se pomikate po funkcijah podmenija. Ko je zelena funkcija označena, pritisnite tipko MENU za aktivacijo.
- 3). Pritisnite < ali >, da spremenite nastavitve izbrane funkcije. Za izhod pritisnite tipko AUTO (SAMODEJNO). Če želite prilagoditi katero koli drugo funkcijo, ponovite koraka 2 in 3.
- 4). Funkcija zaklepa OSD: Za zaklepanje OSD-ja pritisnite in držite gumb MENU (MENI), medtem ko je monitor izključen, nato pa pritisnite gumb napajanja in vklopite monitor. Za odklepanje OSD-ja pritisnite in držite gumb MENU (MENI), medtem ko je monitor izključen, nato pa pritisnite gumb napajanja in vklopite monitor.

## Opombe:

- 1). Če je na izdelku na voljo samo en vhod za signal, je možnost »Input Select« (Izbira vhoda) onemogočena.
- 2). DCR in Picture Boost: za ti stanji velja, da lahko obstaja samo eno stanje.



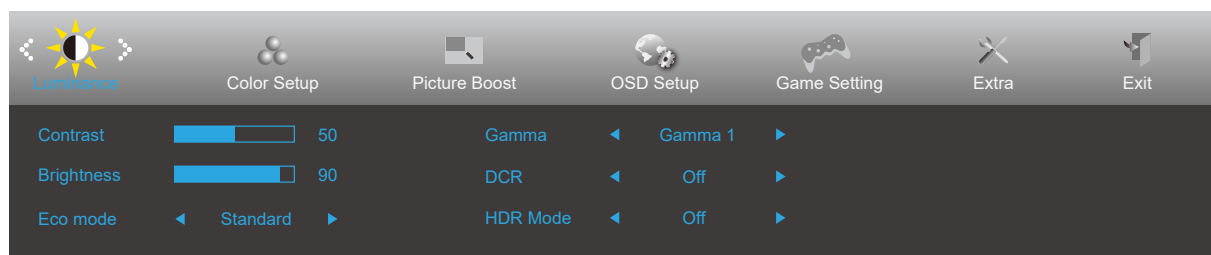

## Luminance (Svetilnost)

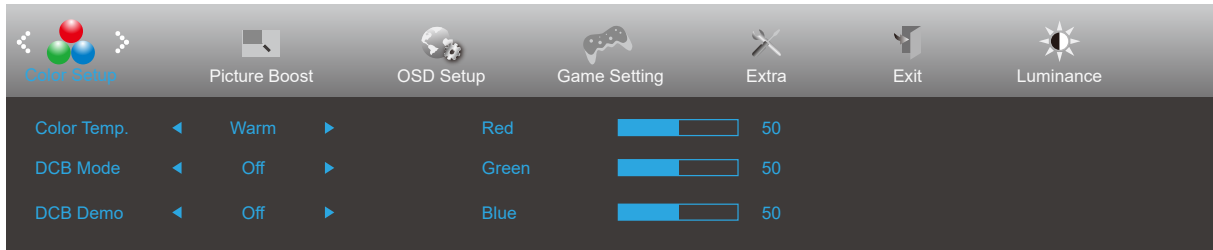

|           |                       |                       |                                     |  |
|-----------|-----------------------|-----------------------|-------------------------------------|--|
|           | Contrast (Kontrast)   | 0-100                 |                                     | Kontrast iz digitalnega registra.      |
|           | Brightness (Svetlost) | 0-100                 |                                     | Prilagoditev odzadnje osvetlitve       |
|           | Eco mode (Način Eko)  | Standard (Standardno) | <input checked="" type="checkbox"/> | Standardni način                       |
|           |                       | Text (Besedilo)       |                                     | Besedilni način                        |
|           |                       | Internet              |                                     | Internetni način                       |
|           |                       | Game (Igre)           |                                     | Igralni način                          |
|           |                       | Movie (Film)          |                                     | Filmski način                          |
|           |                       | Sports (Šport)        |                                     | Športni način                          |
|           |                       | Reading (Branje)      |                                     | Branje Način                           |
|           | Gamma (Gama)          | Gamma1 (Gama 1)       |                                     | Prilagoditev na Gama 1                 |
|           |                       | Gamma2 (Gama 2)       |                                     | Prilagoditev na Gama 2                 |
|           |                       | Gamma3 (Gama 3)       |                                     | Prilagoditev na Gama 3                 |
|           | DCR                   | Off (Izklop)          |                                     | Onemogoči dinamično razmerje kontrasta |
|           |                       | On (Vklop)            |                                     | Omogoči dinamično razmerje kontrasta   |
|           | HDR Mode              | OFF                   |                                     | Adjust HDR Mode.                       |
|           |                       | HDR Picture           |                                     |  |
| HDR Movie |                       |                       |                                     |  |
| HDR Game  |                       |                       |                                     |  |

## Color Setup (Nastavitev barv)



|  |                               |                                   |  |  |   |
|--|-------------------------------|-----------------------------------|--|--|---|
|  | Color Temp.<br>(Barvna temp.) | Warm (Topla)                      |  | Priklic tople barvne temperature iz EEPROM.        |   |
|  |                               | Normal (Normalna)                 |  | Priklic normalne barvne temperature iz EEPROM.     |   |
|  |                               | Cool (Hladna)                     |  | Priklic hladne barvne temperature iz EEPROM.       |   |
|  |                               | sRGB                              |  | Priklic sRGB barvne temperature iz EEPROM.         |   |
|  |                               | User (Uporabnik)                  | Red (Rdeča)                                    |  | Ojačitev rdeče barve iz digitalnega registra  |
|  |                               |                                   | Green (Zelena)                                 |  | Ojačitev zelene barve iz digitalnega registra |
|  | Blue (Modra)                  |                                   |  | Ojačitev modre barve iz digitalnega registra       |   |
|  | DCB Mode<br>(Način DCB)       | Full Enhance (Polna ojačitev)     | vklop ali izklop                               | Onemogoči ali omogoči način polne ojačitve         |   |
|  |                               | Nature Skin (Naravni odtenek)     | vklop ali izklop                               | Onemogoči ali omogoči način naravnega odtenka      |   |
|  |                               | Green Field (Zelenica)            | vklop ali izklop                               | Onemogoči ali omogoči način zelenice               |   |
|  |                               | Sky-blue (Nebeško modra)          | vklop ali izklop                               | Onemogoči ali omogoči nebeško modri način          |   |
|  |                               | AutoDetect (Samodejno zaznavanje) | vklop ali izklop                               | Onemogoči ali omogoči način samodejnega zaznavanja |   |
|  |                               | OFF                               | vklop ali izklop                               | Onemogoči ali omogoči način DCB zaznavanja         |   |
|  | DCB Demo (Demo DCB)           |                                   | Vklop ali izklop                               | Omogoči ali onemogoči demo                         |   |
|  | Red (Rdeča)                   |                                   | 0-100  | Ojačitev rdeče barve iz digitalnega registra.      |   |
| Green (Zelena)   |                               | 0-100                             | Ojačitev zelene barve iz digitalnega registra. |  |   |
| Blue (Modra)   |                               | 0-100                             | Ojačitev modre barve iz digitalnega registra.  |  |   |

## Picture Boost (Ojačitev slike)

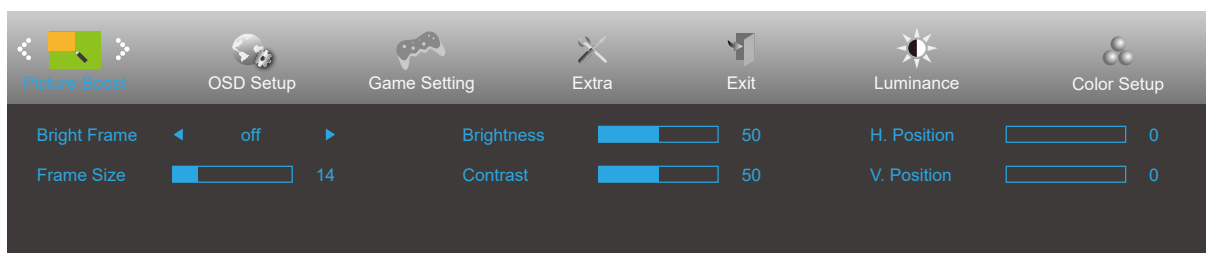



|   |                               |                  |   |
|---|-------------------------------|------------------|---|
|  | Bright Frame (Svetel okvir)   | vklop ali izklop | Omogoči ali onemogoči svetel okvir        |
|   | Frame Size (Velikost okvirja) | 14-100           | Prilagoditev velikosti okvirja            |
|   | Brightness (Svetlost)         | 0-100            | Prilagoditev svetlosti okvirja            |
|   | Contrast (Kontrast)           | 0-100            | Prilagoditev kontrasta okvirja            |
|   | H. position (V. položaj)      | 0-100            | Prilagoditev vodoravnega položaja okvirja |
|   | V. position (N. položaj)      | 0-100            | Prilagoditev navpičnega položaja okvirja  |

### Opomba:

Prilagodite svetlost, kontrast in položaj svetlega okvirja za boljšo izkušnjo gledanja.

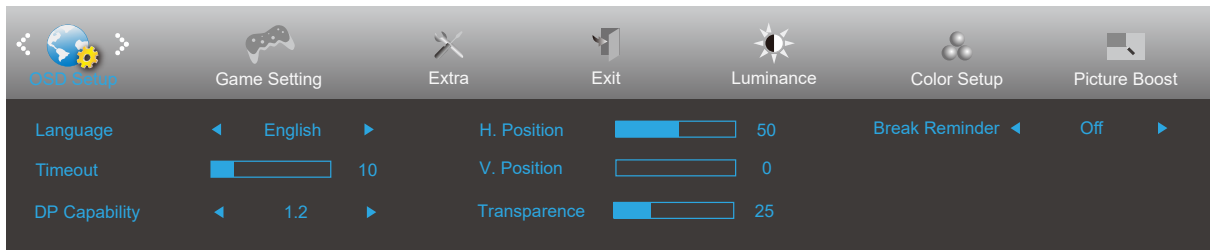
## OSD Setup (Nastavitve OSD)



|   |                                   |                  |  |
|---|-----------------------------------|------------------|--|
|  | Language (Jezik)                  |                  | Izbira jezika OSD  |
|   | Timeout (Časovna omejitev)        | 5-120            | Prilagoditev časovne omejitve OSD                              |
|   | DP Capability (Zmogljivost DP)    | 1.1/1.2          | Upoštevajte, da funkcijo Adaptive-Sync podpira samo DP1.2      |
|   | H. Position (V. položaj)          | 0-100            | Prilagoditev vodoravnega položaja zaslonskega menija           |
|   | V. Position (N. položaj)          | 0-100            | Prilagoditev navpičnega položaja zaslonskega menija            |
|   | Transparence (Prosojnost)         | 0-100            | Prilagoditev prosojnosti OSD                                   |
|   | Break Reminder (Opomnik za odmor) | vklop ali izklop | Opomnik o odmoru, če uporabnik dela neprekinjeno več kot 1 uro |

## Game Setting (Nastavitev igre)

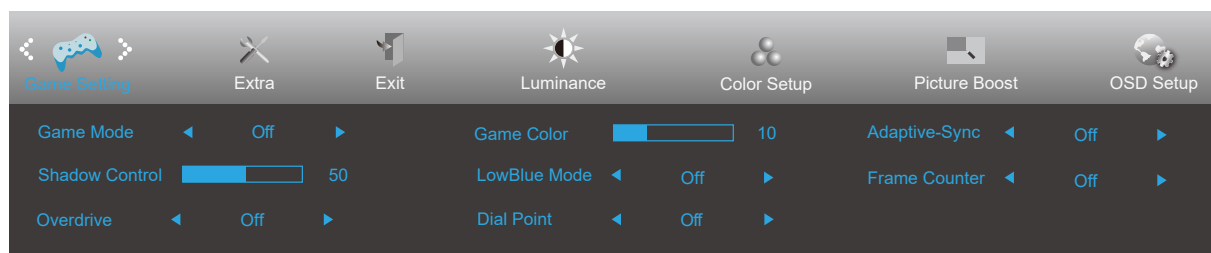

|   |   |   |  |
|---|---|---|--|
|  | Game Mode (Igralni način)                                       | FPS   | Namenjeno igranju prvoosebnih strelskih iger. Izboljša podrobnosti temnih vsebin in nivojev črne barve.  |
|   |   | RTS   | Za igranje iger RTS (način strategije v realnem času). Izboljša kakovost slike.  |
|   |   | Racing (Dirkanje)   | Za igranje dirkalnih iger. Zagotavlja hitrejši odziv in visoko nasičenost barv.  |
|   |   | Gamer 1 (Igralec 1)   | Želene uporabnikove nastavitve, shranjene kot »Igralec 1«.   |
|   |   | Gamer 2 (Igralec 1)   | Želene uporabnikove nastavitve, shranjene kot »Igralec 2«.   |
|   |   | Gamer 3 (Igralec 1)   | Želene uporabnikove nastavitve, shranjene kot »Igralec 3«.   |
|   |   | Off (izklop)  | Ni optimizacije po načinu za igre.   |
|   | Shadow Control (Nadzor senc)                                    | 0-100   | Privzeta nastavitev za »Shadow Control« (Nadzor senc) je 50, vendar lahko končni uporabnik prilagodi to nastavitev od 50 do 100 ali 0, da poveča kontrast za jasno sliko.<br>1. Če je slika pretemna, da bi bile podrobnosti jasno prikazane, prilagodite to nastavitev od 50 do 100 za jasno sliko.<br>2. Če je slika preveč bela, da bi bile podrobnosti jasno prikazane, prilagodite to nastavitev od 50 do 0 za jasno sliko. |
|   | Game Color (Barva igre)   | 0-20  | Barva igre ima raven 0–20 za nastavitev nasičenosti, da bo slika boljša.   |
|   | LowBlue Mode (Način LowBlue)                                    | Izklop/<br>večpredstavnost/<br>internet/pisarna/<br>branje  | Z upravljanjem temperature barve zmanjša količino valovne dolžine modre svetlobe.  |
| Overdrive   | Weak (Šibko)  | Prilagoditev odzivnega časa   |  |
|   | Medium (Srednje)  |   |  |
|   | Strong (Močno)  |   |  |
|   | Off (Izklop)  |   |  |
| Števec okvirjev   | Izklop/desno zgoraj/<br>desno spodaj/levo<br>spodaj/levo zgoraj | Prikaže V-frekvenco v izbranem vogalu   |  |
| Točka za ciljanje   | Vkop/izklop   | Ta funkcija prikaže indikator za ciljanje na sredini zaslona v pomoč igralcem prvoosebni strelskih iger pri natančnem merjenju. |  |
| Adaptive-Sync   | Vkop/izklop   | Onemogočite ali omogočite Adaptive-Sync.  |  |

## Extra (Dodatno)

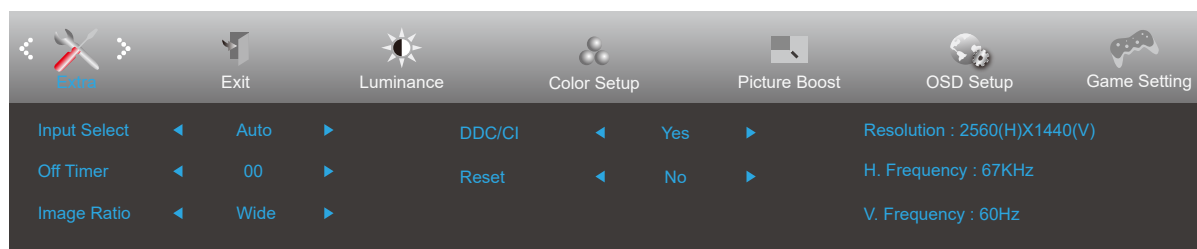

|   |                              |   |                                 |
|---|------------------------------|---|---------------------------------|
|  | Input Select (Izbira vhoda)  |   | Izbira vira vhodnega signala    |
|   | Off timer (Čas izklopa)      | 0–24 h  | Izbira časa izklopa DC          |
|   | Image Ratio (Razmerje slike) | Široko  | Izbira razmerja slike za prikaz |
|   |                              | 4:3   |                                 |
|   | DDC/CI                       | Da ali Ne   | VKLOP/IZKLOP podpore za DDC/CI  |
| Reset (Ponastavitev)  | Da ali Ne                    | Ponastavitev menija na privzete nastavitve (ENERGY STAR® je na voljo za določene modele.) |                                 |
|   | ENERGY STAR® ali Ne          |   |                                 |

## Exit (Izhod)

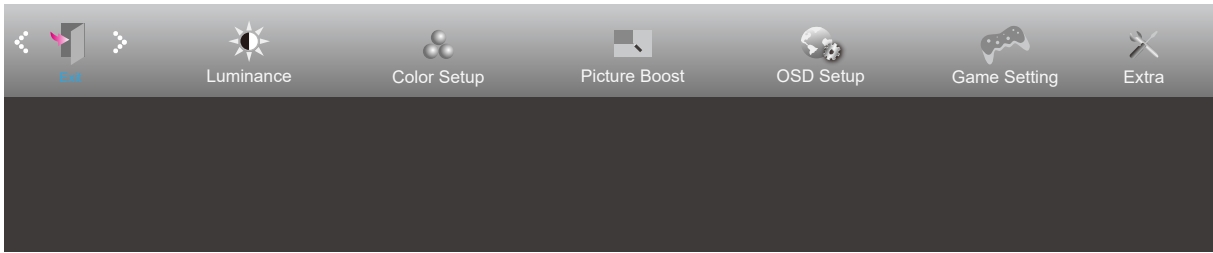

|   |              |  |                                      |
|---|--------------|--|--------------------------------------|
|  | Exit (Izhod) |  | Izhod iz glavnega zaslonskega menija |
|---|--------------|--|--------------------------------------|

## Indikator LED

| <b>Stanje</b>           | <b>Barva LED</b> |
|-------------------------|------------------|
| Način popolnega vklopa  | Bele             |
| Način aktivnega izklopa | Oranžna          |



# Odpravljanje težav

| Težava in vprašanje   | Možne rešitve   |
|---|---|
| <b>Lučka LED za prikaz delovanja ne SVETI</b>                     | Preverite, ali je gumb za vklop VKLJUČEN, napajalni kabel pa pravilno priključen na ozemljeno vtičnico in monitor.  |
| <b>Na zaslonu ni slike</b>  | <ul style="list-style-type: none"> <li>• Ali je napajalni kabel pravilno priključen?<br/>Preverite priključitev napajalnega kabla in vir napajanja.</li> <li>• Ali je kabel pravilno priključen?<br/>(Povezava s kablom D-SUB)<br/>Preverite povezavo kabla D-SUB.<br/>(Povezava s kablom HDMI)<br/>Preverite povezavo kabla HDMI.<br/>(Povezava s kablom DP)<br/>Preverite povezavo kabla DP.<br/>* Vhod D-SUB/HDMI/DP ni na voljo pri vseh modelih.</li> <li>• Če je monitor vključen, ponovno zaženite računalnik in preverite, ali je prikazan začetni (prijavni) zaslon.<br/>Če se prikaže začetni (prijavni) zaslon, zaženite računalnik v ustreznem načinu (npr. varni način v sistemu Windows 7/8/10) in tam spremenite frekvenco osveževanja grafične kartice.<br/>(Glejte »Nastavljanje optimalne ločljivosti«.)<br/>Če se začetni (prijavni) zaslon ne prikaže, se obrnite na servisni center ali svojega prodajalca.</li> <li>• Ali je na zaslonu izpisano sporočilo »Vir ni podprt«?<br/>To sporočilo se prikaže, če signal grafične kartice preseže največjo ločljivost in frekvenco, ki jo podpira monitor.<br/>Prilagodite največjo ločljivost in frekvenco tako, da jo bo monitor lahko pravilno prikazal.</li> <li>• Prepričajte se, da so gonilniki AOC za monitor nameščeni.</li> </ul> |
| <b>Slika je megljena in ima težavo s sencami oz. sledmi</b>       | Prilagodite kontrast in svetlost.<br>Izberite samodejno prilagoditev. (Na voljo za izbrane modele)<br>Preverite, ali uporabljate podaljšek ali razdelilnik. Priporočamo prikljop monitorja neposredno na izhodni priključek video kartice, ki se nahaja na zadnji strani računalnika.   |
| <b>Slika skače, migota, oz. se na njej prikazuje vzorec valov</b> | Premaknite električne naprave, ki lahko povzročajo motnje, kolikor je mogoče proč od monitorja.<br>Pri ločljivosti, ki jo uporabljate, uporabite največjo razpoložljivo stopnjo osveževanja.  |
| <b>Monitor je obstal v stanju pripravljenosti</b>                 | Stikalo za vklop računalnika naj bo VKLJUČENO.<br>Računalniška grafična kartica naj bo čvrsto vstavljena v režo.<br>Preverite, ali je video kabel monitorja pravilno priključen na računalnik.<br>Preglejte video kabel monitorja in se prepričajte, da priključek nima skrivljenih nožic.<br>Prepričajte se, ali računalnik deluje, in sicer tako, da na tipkovnici pritisnete tipko CAPS LOCK in opazujete lučko LED tipke CAPS LOCK. Lučka LED mora pri pritisku na tipko CAPS LOCK ZASVETITI oz. UGASNITI.  |
| <b>Ena od osnovnih barv manjka (RDEČA, ZELENA ali MODRA)</b>      | Preglejte video kabel monitorja in se prepričajte, da priključek nima skrivljenih nožic.<br>Preverite, ali je video kabel monitorja pravilno priključen na računalnik.  |
| <b>Slika zaslona ni centrirana ali pravilno dimenzionirana</b>    | Prilagodite vodoravni in navpični položaj ali pritisnite hitro tipko (AUTO).  |
| <b>Slika ima barvne nepravilnosti (bela ni videti belo)</b>       | Prilagodite barve RGB ali izberite zeleno barvno temperaturo.   |
| <b>Horizontalne ali vertikalne motnje na zaslonu</b>              | Uporabite način izklopa sistema Windows 7/8/10/11 za prilagoditev TAKTA in FOKUSA. Izberite samodejno prilagoditev. (Na voljo za izbrane modele)  |
| <b>Uredba in servis</b>   | Glejte informacije o uredbi in servisu, ki se nahajajo v priročniku na CD-ju ali na spletnem mestu <a href="http://www.aoc.com">www.aoc.com</a> (da boste na podporni strani našli model, ki ga lahko kupite v svoji državi ter informacije o uredbi in servisu)  |

# Specifikacije

## Splošne specifikacije

|                       |  |  |                           |  |
|-----------------------|--|--|---------------------------|--|
| Plošča                | Ime modela                                   | Q27E3UAM   |                           |  |
|                       | Krmilni sistem                               | TFT barvni LCD   |                           |  |
|                       | Vidna velikost slike                         | Diagonala 68.5 cm  |                           |  |
|                       | Razdalja med slikovnimi pikami               | 0,2331mm (H) × 0,2331mm (V)  |                           |  |
|                       | Barva zaslona                                | 16,7 milijona barv   |                           |  |
| Drugo                 | Vodoravno območje zaznavanja                 | 30k-114kHz   |                           |  |
|                       | Velikost vodoravnega zaznavanja (maksimalna) | 596.736mm  |                           |  |
|                       | Navpično območje zaznavanja                  | 48-75Hz  |                           |  |
|                       | Velikost navpičnega zaznavanja (največ)      | 335.664mm  |                           |  |
|                       | Optimalna prednastavljena ločljivost         | 2560x1440@60Hz   |                           |  |
|                       | Max resolution                               | 2560x1440@75Hz   |                           |  |
|                       | Prepoznavanje opreme                         | VESA DDC2B/CI  |                           |  |
|                       | Vir napajanja                                | 100-240V~, 50/60Hz, 1,5A   |                           |  |
|                       | Poraba energije                              | Običajna (privzeta svetlost in kontrast)   | 26W                       |  |
|                       |  | Največ (svetlost = 100, kontrast = 100)  | ≤ 58W                     |  |
| Varčevanje z energijo |  | ≤ 0.5W   |                           |  |
| Fizične lastnosti     | Vrsta konektorja                             | DP/HDMI/izhod za slušalke/USB vhodna vrata (upstream)/USB izhodna vrata (downstream) x 2 (vključuje 1 hitri polnilnik) |                           |  |
|                       | Vrsta signalnega kabla                       | Odstranljivo   |                           |  |
| Okolje                | Temperatura                                  | Delovanje  | 0~40°                     |  |
|                       |  | Nedelovanje  | -25~55°                   |  |
|                       | Vlaga  | Delovanje  | 10% ~ 85% (ne kondenzira) |  |
|                       |  | Nedelovanje  | 5 % ~ 93% (ne kondenzira) |  |
|                       | Nadmorska višina                             | Delovanje  | 0–5000 m (0–16404 ft)     |  |
|                       |  | Nedelovanje  | 0–12192 m (0–40000 ft)    |  |

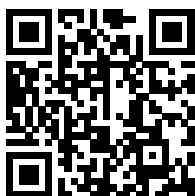

## Prednastavljeni načini zaslona

| STANDARD  | LOČLJIVOST     | VODORAVNA FREKVENCA (kHz) | NAVPIČNA FREKVENCA (Hz) |
|-----------|----------------|---------------------------|-------------------------|
| VGA       | 640x480@60Hz   | 31.469                    | 59.94                   |
|           | 640x480@72Hz   | 37.861                    | 72.809                  |
|           | 640x480@75Hz   | 37.5                      | 75                      |
| SVGA      | 800x600@56Hz   | 35.156                    | 56.25                   |
|           | 800x600@60Hz   | 37.879                    | 60.317                  |
|           | 800x600@72Hz   | 48.077                    | 72.188                  |
|           | 800x600@75Hz   | 46.875                    | 75                      |
| XGA       | 1024x768@60Hz  | 48.363                    | 60.004                  |
|           | 1024x768@70Hz  | 56.476                    | 70.069                  |
|           | 1024x768@75Hz  | 60.023                    | 75.029                  |
| SXGA      | 1280x1024@60Hz | 63.981                    | 60.02                   |
|           | 1280x1024@75Hz | 79.976                    | 75.025                  |
| WXGA+     | 1440x900@60Hz  | 55.935                    | 59.887                  |
|           | 1440x900@60Hz  | 55.469                    | 59.901                  |
| WSXGA     | 1680x1050@60Hz | 65.29                     | 59.954                  |
|           | 1680x1050@60Hz | 64.674                    | 59.883                  |
| FHD       | 1920x1080@60Hz | 67.5                      | 60                      |
| FHD       | 1920x1080@75Hz | 83.89                     | 74.97                   |
| QHD       | 2560x1440@60Hz | 88.787                    | 59.951                  |
| QHD       | 2560x1440@75Hz | 111.028                   | 74.968                  |
| IBM MODES |                |                           |                         |
| DOS       | 720x400@70Hz   | 31.469                    | 70.087                  |
| MAC MODES |                |                           |                         |
| VGA       | 640x480@67Hz   | 35                        | 66.667                  |
| SVGA      | 832x624@75Hz   | 49.725                    | 74.551                  |
| XGA       | 1024x768@75Hz  | 60.241                    | 74.927                  |

## Določitve nožic



Signalni kabel s 19 nožicami za prikaz barv

| Številka nožice | Ime signala             | Številka nožice | Ime signala                      | Številka nožice | Ime signala              |
|-----------------|-------------------------|-----------------|----------------------------------|-----------------|--------------------------|
| 1.              | TMDS podatki 2+         | 9.              | TMDS podatki 0-                  | 17.             | Ozemljitev DDC/CEC       |
| 2.              | zaščita TMDS podatkov 2 | 10.             | TMDS takt +                      | 18.             | napajanje +5V            |
| 3.              | TMDS podatki 2-         | 11.             | TMDS zaščita takta               | 19.             | Zaznavanje hitrega vtiča |
| 4.              | TMDS podatki 1+         | 12.             | TMDS takt-                       |                 |                          |
| 5.              | Zaščita TMDS podatkov 1 | 13.             | CEC                              |                 |                          |
| 6.              | TMDS podatki 1-         | 14.             | Rezervirano<br>(N.C. na napravi) |                 |                          |
| 7.              | TMDS podatki 0+         | 15.             | SCL                              |                 |                          |
| 8.              | zaščita TMDS podatkov 0 | 16.             | SDA                              |                 |                          |

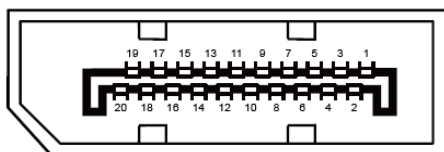

Signalni kabel s 20 nožicami za prikaz barv

| Št. nožice | Ime signala   | Št. nožice | Ime signala              |
|------------|---------------|------------|--------------------------|
| 1          | ML_Lane 3 (n) | 11         | GND                      |
| 2          | GND           | 12         | ML_Lane 0 (p)            |
| 3          | ML_Lane 3 (p) | 13         | CONFIG1                  |
| 4          | ML_Lane 2 (n) | 14         | CONFIG2                  |
| 5          | GND           | 15         | AUX_CH(p)                |
| 6          | ML_Lane 2 (p) | 16         | GND                      |
| 7          | ML_Lane 1 (n) | 17         | AUX_CH(n)                |
| 8          | GND           | 18         | Zaznavanje hitrega vtiča |
| 9          | ML_Lane 1 (p) | 19         | Return DP_PWR            |
| 10         | ML_Lane 0 (n) | 20         | DP_PWR                   |

# Plug and Play

## Funkcija DDC2B Plug & Play

Monitor je opremljen z možnostmi VESA DDC2B, skladnimi s standardom VESA DDC. To mu omogoča informiranje gostujočega sistema o svoji identiteti, glede na uporabljeni nivo DDC pa tudi komunikacijo v zvezi z dodatnimi informacijami o možnostih zaslona.

DDC2B je dvosmerni podatkovni kanal, osnovan na protokolu I2C. Gostitelj lahko preko kanala DDC2B zahteva informacije EDID.