

AOC



Manual do utilizador do monitor LCD Q27E3UAM

| | |
|--|----|
| Segurança | 1 |
| Convenções nacionais | 1 |
| Energia | 2 |
| Instalação | 3 |
| Limpeza | 4 |
| Outros | 5 |
| Configuração | 6 |
| Conteúdo da embalagem | 6 |
| Instalar o suporte e a base | 7 |
| Ajustar o ângulo de visão | 8 |
| Ligar o monitor | 9 |
| Fixação do braço para montagem na parede | 10 |
| Função Adaptive-Sync | 11 |
| Ajuste | 12 |
| Botões de atalho | 12 |
| Configuração do OSD | 14 |
| Luminance (Luminância) | 15 |
| Color Setup (Configuração de cor) | 16 |
| Picture Boost (Optimiz da Imagem) | 17 |
| OSD Setup (Configur da OSD) | 18 |
| Game Setting (Configuração de jogo) | 19 |
| Extra | 20 |
| Exit (Sair) | 21 |
| Indicador LED | 21 |
| Resolução de problemas | 22 |
| Especificações | 23 |
| Especificações gerais | 23 |
| Modos de exibição predefinidos | 24 |
| Atribuição de pinos | 25 |
| Plug and Play | 26 |

Segurança

Convenções nacionais

As subsecções seguintes descrevem as convenções de notação utilizadas neste documento.

Notas, alertas e avisos

Ao longo deste guia podem ser exibidos blocos de texto a negrito ou itálico acompanhados por um ícone. Estes blocos de texto contêm notas, alertas e avisos e são utilizados da seguinte forma:



NOTA: Uma NOTA indica informações importantes que o ajudam a utilizar o sistema do computador da melhor forma possível.





ALERTA: Um ALERTA, indica danos potenciais ao hardware ou perda de dados e explica como evitar o problema.



AVISO: Um AVISO indica potenciais danos materiais e explica como evitar o problema. Alguns avisos podem ser exibidos em formatos diferentes e podem não ser acompanhados por um ícone. Em tais casos, a apresentação específica do aviso é imposta pela autoridade reguladora.

Energia

 O monitor de ser utilizado apenas com o tipo de fonte de alimentação indicado na etiqueta. Se não tiver a certeza quanto à tensão fornecida na sua casa, consulte o seu fornecedor ou a empresa de fornecimento de energia.

 O monitor está equipado com uma ficha de três pinos, uma ficha com um terceiro pino (ligação à terra). Como medida de segurança, esta ficha encaixa apenas numa tomada com ligação à terra. Se a tomada não permitir a ligação de uma ficha de três pinos, contacte um electricista para que este instale uma tomada correta ou utilize um adaptador para ligar o aparelho à terra em segurança. Não menospreze o objetivo de segurança da ficha de ligação à terra.

 Desligue o aparelho durante tempestades ou quando não pretender utilizá-lo durante longos períodos. Isto protegerá o monitor contra possíveis danos devido a sobretensão.

 Não sobrecarregue cabos e extensões elétricas. A sobrecarga poderá originar incêndio ou choque elétrico.

 Para garantir o funcionamento satisfatório, utilize o monitor apenas com computadores com classificação UL que tenham tomadas apropriadas AC de 100-240V AC, Mín. 5A.

 A tomada deverá estar instalada próximo do equipamento e ser facilmente acessível.

Instalação

! Não coloque este monitor sobre carrinhos, suportes, tripés, estantes ou mesas instáveis. Se o monitor cair, este pode causar ferimentos pessoais ou danos graves ao produto. Utilize apenas carrinhos, bases, suportes, tripés ou mesas recomendados pelo fabricante ou vendidos com este produto. Siga as instruções do fabricante para instalar o produto e utilize acessórios de montagem recomendados pelo mesmo. Quando colocado num carrinho, o produto deve ser deslocado com cuidado.

! Não introduza qualquer tipo de objeto nos orifícios do monitor. Tal poderá danificar componentes do mesmo ou causar fogo ou choque elétrico. Não derrame líquidos sobre o monitor.

! No coloque o produto no chão com a face voltada para baixo.

! Se montar o monitor numa parede ou prateleira, utilize um kit de montagem aprovado pelo fabricante e siga as instruções fornecidas com o kit.

! Deixe algum espaço à volta do monitor, tal como ilustrado abaixo. Caso contrário, a circulação de ar poderá ser inadequada e o monitor poderá sobreaquecer, podendo causar um incêndio ou danos no mesmo.

! Para evitar potenciais danos, por exemplo, o painel descolar-se da moldura, certifique-se de que o monitor não inclina para baixo mais de -5 graus. Se o ângulo de inclinação máximo de -5 graus for excedido, os danos do monitor não serão cobertos pela garantia.

Consulte a imagem abaixo para saber quais as distâncias de ventilação recomendadas quando o monitor for instalado na parede ou no suporte:

Instalado com o suporte

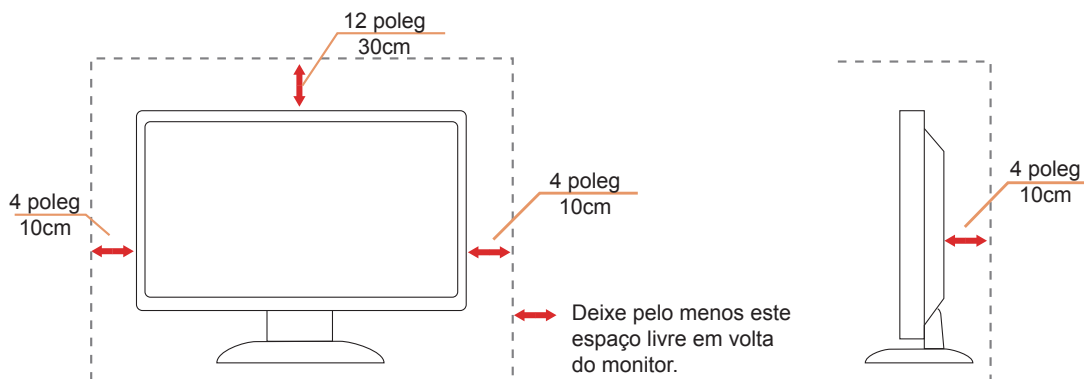

Limpeza

⚠ Limpe a caixa do monitor regularmente com um pano. Pode utilizar um detergente suave para limpar as manchas, já que um detergente abrasivo poderá danificar a caixa do produto.

⚠ Durante a limpeza, tenha cuidado para que o detergente não derrame para o interior do produto. O pano de limpeza não deverá ser áspero para não arranhar a superfície do ecrã.

⚠ Desligue o cabo de alimentação antes de limpar o produto.

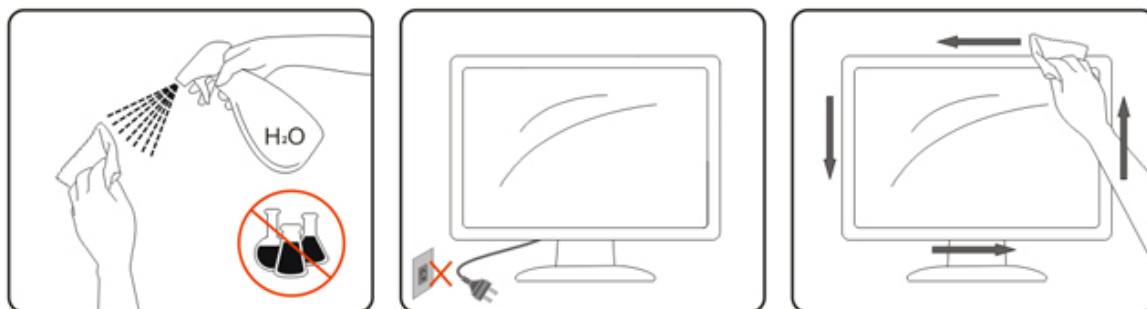



Outros

 Se o produto emitir odores e sons estranhos ou fumo, desligue a ficha de alimentação IMEDIATAMENTE e contacte um Centro de assistência técnica.

 Certifique-se de que os orifícios de ventilação não ficam bloqueados pela mesa ou por uma cortina.

 Não sujeite o monitor LCD a grandes vibrações ou impactos durante o seu funcionamento.

 Não deixe cair o monitor nem o sujeite a impactos durante o funcionamento ou transporte.

 A segurança dos cabos de alimentação deve ser aprovada. Na Alemanha, deve ser utilizado o tipo H03VV-F/H05VV-F, 3G, 0,75 mm² ou superior. Para outros países, devem ser utilizados os tipos apropriados.

Configuração

Conteúdo da embalagem

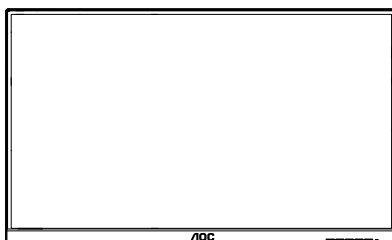

Monitor



Quick Start



Warranty Card

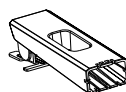

Stand



Base



Power Cable



HDMI Cable



USB Cable



DP Cable

* Os cabos de sinal não serão todos fornecidos em todos os países e regiões. Para confirmar, consulte o seu revendedor ou uma filial da AOC.

Instalar o suporte e a base

Instale ou remova a base de acordo com os passos indicados abaixo.

Instalação:

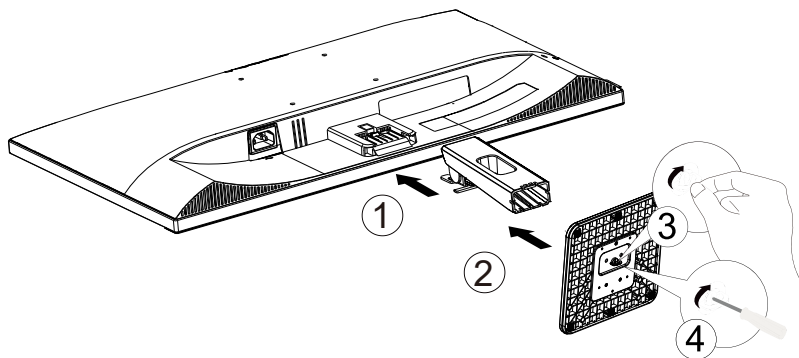

Remoção:

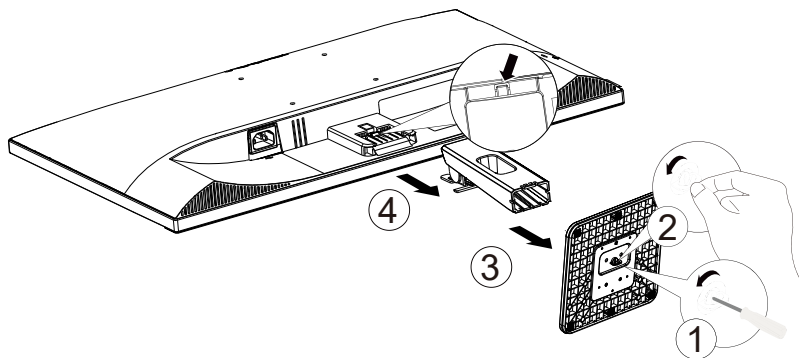

Ajustar o ângulo de visão

Para obter o melhor ângulo de visualização possível, recomendamos que se coloque de frente para o monitor e que de seguida ajuste o ângulo do mesmo de acordo com a sua preferência.

Segure no suporte para impedir que o monitor caia quando estiver a ajustar o ângulo do mesmo.

Pode ajustar o ângulo do monitor tal como indicado abaixo:

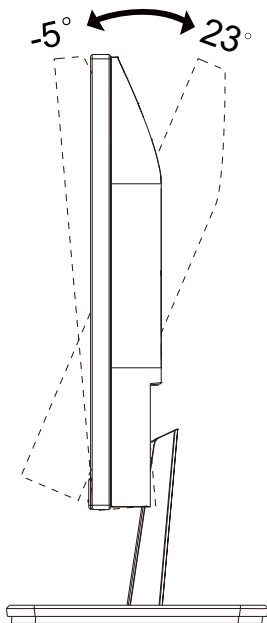

NOTA:

Não toque no ecrã LCD quando estiver a ajustar o ângulo do monitor. Tal poderá causar danos ou mesmo a quebra do ecrã LCD.

Aviso:

1. Para evitar potenciais danos no ecrã como, por exemplo, o painel descolar-se, certifique-se de que o monitor não inclina para baixo mais de -5 graus.
2. Não exerça pressão no ecrã enquanto ajusta o ângulo do monitor. Segure apenas na moldura.

Ligar o monitor

Ligações por cabo na traseira do monitor:

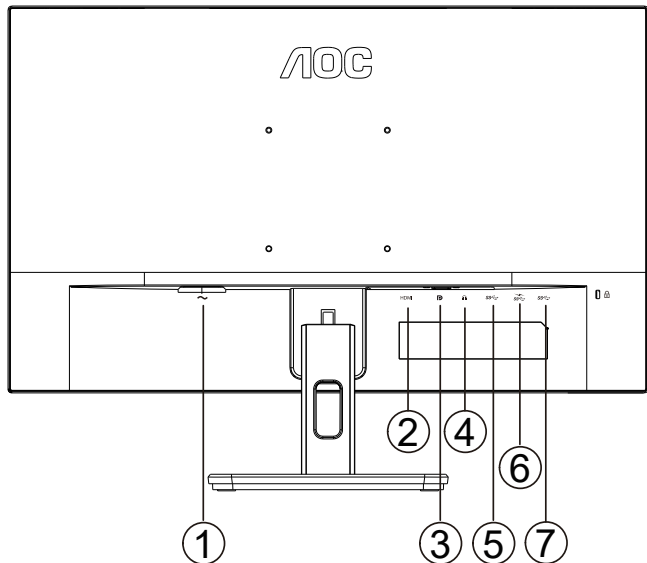

1. Entrada
2. HDMI
3. DP
4. Auscultadores
5. USB3.2 Gen1
6. USB3.2 Gen1+charging
7. USB-PC(USB upstream)

Ligar ao PC

1. Ligue o cabo de alimentação à parte de trás do monitor com firmeza.
2. Desligue o computador e retire o cabo de alimentação.
3. Ligue o cabo de sinal de monitor ao conector de vídeo do computador.
4. Ligue o cabo de alimentação do computador e o cabo de alimentação do monitor a uma tomada eléctrica.
5. Ligue o computador e o monitor.

Se visualizar uma imagem no ecrã do monitor, a instalação estará concluída. Se o monitor não apresentar uma imagem, consulte a Resolução de problemas.

Para proteger o equipamento, desligue sempre a alimentação do PC e do monitor LCD antes de efetuar a ligação.

Fixação do braço para montagem na parede

Preparação para a instalação do suporte de parede opcional.

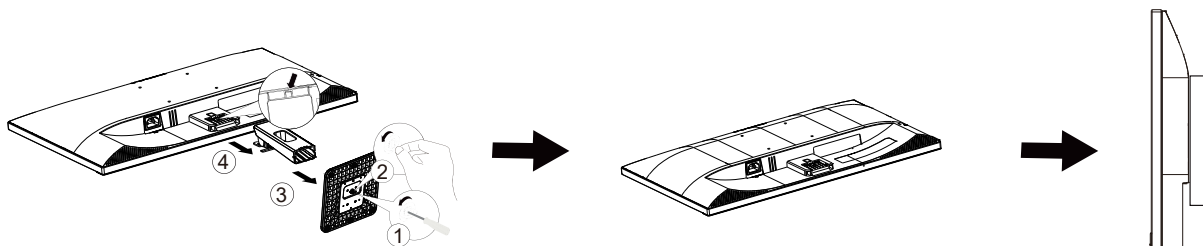

Este monitor pode ser fixado a um suporte de parede que é adquirido em separado. Desconecte a energia elétrica antes deste procedimento. Siga estas etapas:

1. Remova a base.
2. Siga as instruções do fabricante para montar o suporte de parede.
3. Encaixe o suporte de parede na traseira do monitor. Alinhe os furos do suporte com os furos na parte traseira do monitor.
4. Reconecte os cabos. Consulte o manual do usuário fornecido com o suporte de parede original para obter instruções sobre como fixá-lo na parede.

Nota : Os orifícios dos parafusos de fixação VESA não estão disponíveis para todos os modelos, por favor verifique junto do distribuidor ou departamento oficial da AOC.

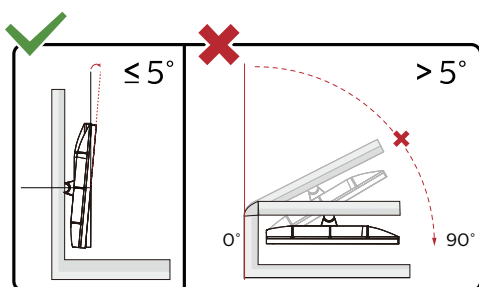

* O aspeto do monitor poderá ser diferente dos ilustrados.

Aviso:

1. Para evitar potenciais danos no ecrã como, por exemplo, o painel descolar-se, certifique-se de que o monitor não inclina para baixo mais de -5 graus.
2. Não exerça pressão no ecrã enquanto ajusta o ângulo do monitor. Segure apenas na moldura.

Função Adaptive-Sync

1. A função Adaptive-Sync funciona com DP/HDMI
2. Placa gráfica compatível: As placas recomendadas são apresentadas abaixo e podem ser consultadas em www.AMD.com
 - Radeon™ RX Vega série
 - Radeon™ RX 500 série
 - Radeon™ RX 400 série
 - Radeon™ R9/R7 300 série (exceto série R9 370/X, R7 370/X, R7 265)
 - Radeon™ Pro Duo (2016)
 - Radeon™ R9 Nano série
 - Radeon™ R9 Fury série
 - Radeon™ R9/R7 200 série (exceto série R9 270/X, R9 280/X)

Ajuste

Botões de atalho

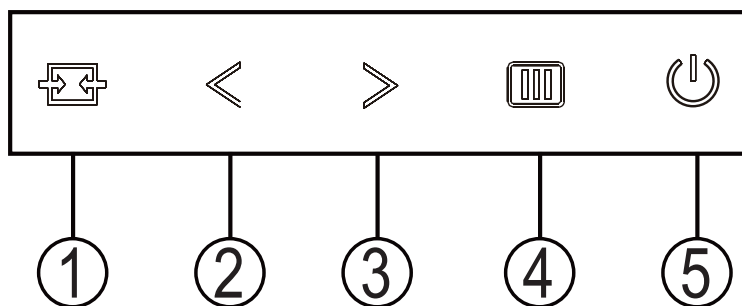

| | |
|---|----------------|
| 1 | Fonte/Sair |
| 2 | Clear Vision/< |
| 3 | Volume /> |
| 4 | Menu/Enter |
| 5 | Energia |

Energia

Prima o botão de Energia para ligar o monitor.

Menu/Enter

Se o menu OSD não estiver ativo, prima para exibir o menu OSD ou confirmar a seleção.

Volume

Quando não existir OSD, prima > o botão do volume para ativar a barra de ajuste do volume e prima < ou > para ajustar o volume (apenas em modelos com altifalantes)

Fonte/Sair

Se o menu OSD não estiver ativo, prima o botão Fonte/Sair para configurar a função do botão de acesso rápido.

Clear Vision

1. Quando o menu OSD estiver ativo, prima o botão “<” para ativar a função Clear Vision.
2. Utilize os botões “<” ou “>” para escolher entre as definições weak (fraco), medium (médio), strong (forte) ou off (desactivado). A predefinição é “off” (desactivado).

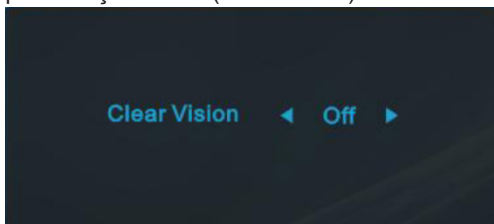

3. Mantenha o botão “<” premido durante 5 segundos para activar a Demonstração Clear Vision. Será apresentada a mensagem “Clear Vision Demo: on” (Demonstração Clear Vision: activada) no ecrã durante 5 segundos. Prima o botão Menu ou Sair para sair da mensagem. Mantenha premido o botão “<” novamente durante 5 segundos para desativar a Demonstração Clear Vision.

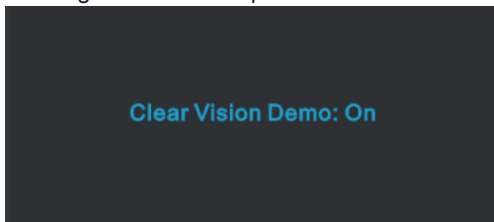

A função Clear Vision oferece a melhor experiência de visualização da imagem através da conversão de imagens de baixa resolução e desfocadas em imagens nítidas e vívidas.

Configuração do OSD

Instruções básicas e simples com os botões de controlo.

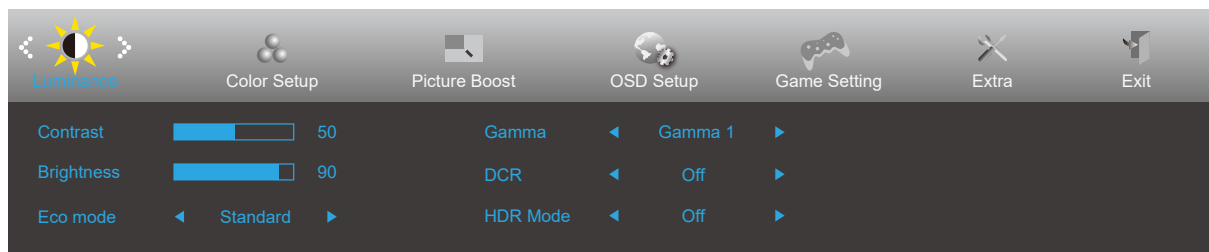







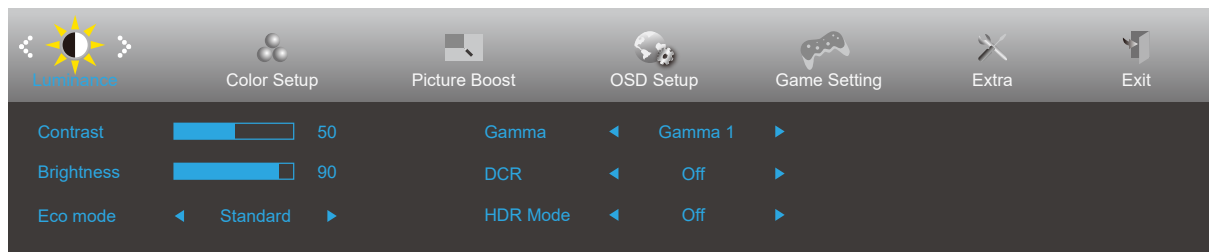

- 1). Prima o **botão MENU** para ativar o menu OSD.
- 2). Prima o botão para a < ou > para se deslocar pelas funções. Quando a função desejada estiver selecionada, prima o **botão MENU** para a ativar. Prima o botão para a < ou > para navegar pelas funções do submenu. Quando a função desejada estiver selecionada, prima o **botão MENU** para a ativar.
- 3). Prima o botão para a < ou > para alterar as definições da função selecionada. Prima o **botão AUTO** para sair. Se desejar ajustar qualquer outra função, repita os passos 2-3.
- 4). Função de bloqueio do OSD: Para bloquear o OSD, mantenha premido o botão MENU enquanto o monitor está desligado e depois pressione o botão de energia para ligar o monitor. Para desbloquear o OSD, mantenha premido o botão MENU enquanto o monitor está desligado e depois pressione o botão de energia para ligar o monitor.

Notas:

- 1). Se o produto possuir apenas uma entrada de sinal, o item "Selecionar entrada" não poderá ser ajustado.
- 2). DCR e Otimização da imagem para estes estados em que apenas pode existir um estado.

Luminance (Luminância)



| | | | | | |
|---|----------------------|-------------------|---|------------------------------|--|
|  | Contrast (Contraste) | 0-100 | | Ajuste digital do contraste. | |
| | Brightness (Brilho) | 0-100 | | Ajuste da luz de fundo | |
| | Eco mode (Modo Eco) | Standard (Padrão) | <input checked="" type="checkbox"/> | | Modo padrão |
| | | Text (Texto) |  | | Modo de texto |
| | | Internet |  | | Modo de Internet |
| | | Game (Jogo) |  | | Game Mode (Modo de jogo) |
| | | Movie (Vídeo) |  | | Modo de vídeo |
| | | Sports (Desporto) |  | | Modo de desporto |
| | | Reading (Leitura) |  | | Modo de Leitura |
| | Gamma | Gamma1 | | | Ajustar para Gamma 1 |
| | | Gamma2 | | | Ajustar para Gamma 2 |
| | | Gamma3 | | | Ajustar para Gamma 3 |
| | DCR | Off (Desactivar) | | | Desativar a taxa de contraste dinâmico |
| | | On (Activar) |  | | Ativar a taxa de contraste dinâmico |
| HDR Mode | OFF | | | Adjust HDR Mode. | |
| | HDR Picture | | | | |
| | HDR Movie | | | | |
| | HDR Game | | | | |

Color Setup (Configuração de cor)

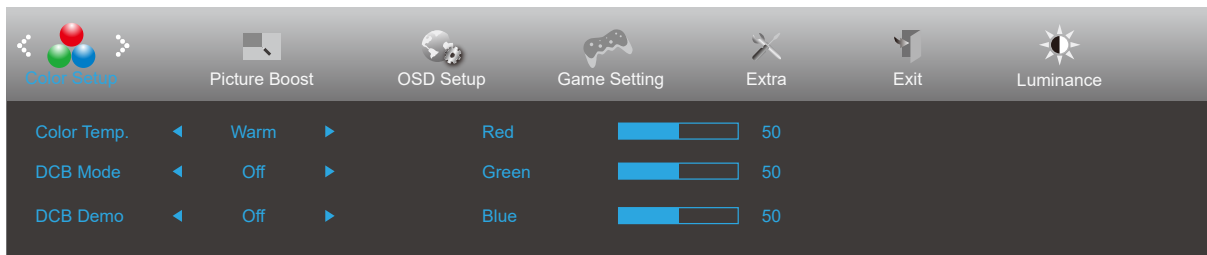

| | | | | |
|---|--------------------------------|---------------------------------|---------------------------------------|--|
|  | Color Temp. (Cor) | Warm (Quente) | | Restitui a temperatura da cor Quente a partir da EEPROM. |
| | | Normal | | Restitui a temperatura da cor Normal a partir da EEPROM. |
| | | Cool (Fria) | | Restitui a temperatura da cor Fria a partir da EEPROM. |
| | | sRGB | | Restitui a temperatura da cor SRGB a partir da EEPROM. |
| | | User (Utilizador) | Red (Vermelho) | |
| | Green (Verde) | | | Ajuste digital do ganho da cor verde. |
| | Blue (Azul) | | | Ajuste digital do ganho da cor azul |
| | DCB Mode (Modo DCB) | Full Enhance (Optimiz Total) | ativado ou desativado | Desativar ou Ativar o Modo Optimização Total |
| | | Nature Skin (Tom Natural) | ativado ou desativado | Desativar ou Ativar o Modo Tom Natural |
| | | Green Field (Campo Verde) | ativado ou desativado | Desativar ou Ativar o Modo Campo Verde |
| | | Sky-blue (Céu Azul) | ativado ou desativado | Desativar ou Ativar o Modo Céu Azul |
| | | AutoDetect (Detecção Auto) | ativado ou desativado | Desativar ou Ativar o Modo de Detecção Auto |
| | | OFF | ativado ou desativado | Desativar ou Ativar o Modo de Detecção DCB |
| | DCB Demo (Demonstração DCB) | | ativado ou desativado | Desativar ou Ativar o Modo Demonstração |
| | Red (Vermelho) | | 0-100 | Ajuste digital do ganho da cor vermelha. |
| Green (Verde) | | 0-100 | Ajuste digital do ganho da cor verde. | |
| Blue (Azul) | | 0-100 | Ajuste digital do ganho da cor azul. | |

Picture Boost (Optimiz da Imagem)

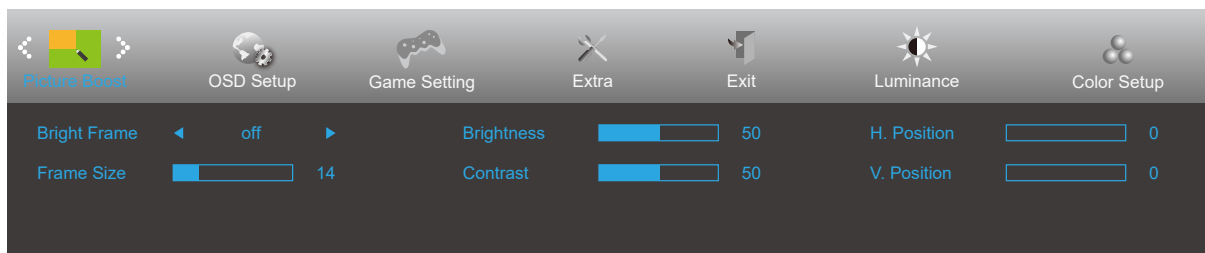



| | | | |
|---|----------------------------------|-----------------------|---|
|  | Bright Frame (Moldura brilhante) | ativado ou desativado | Desativar ou Ativar Moldura Brilhante |
| | Frame Size (Tam da Moldura) | 14-100 | Ajustar o tamanho da moldura |
| | Brightness (Brilho) | 0-100 | Ajustar o brilho da moldura |
| | Contrast (Contraste) | 0-100 | Ajustar o contraste da moldura |
| | H. Position (Posição-H) | 0-100 | Ajustar a posição horizontal da moldura |
| | V. Position (Posição-V) | 0-100 | Ajustar a posição vertical da moldura |

Nota:

Ajuste o brilho, o contraste e a posição da moldura brilhante para melhorar a experiência de visualização.

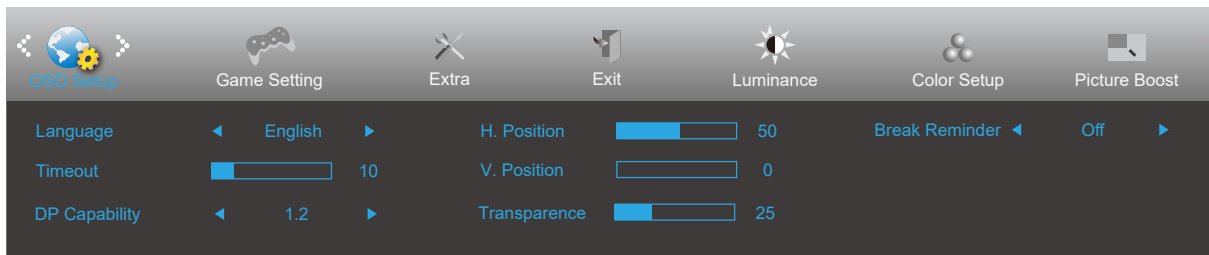
OSD Setup (Configur da OSD)



| | | | |
|---|---------------------------------------|-----------------------|---|
|  | Language (Idioma) | | Selecionar o idioma do menu OSD |
| | Timeout (Limite de Tempo) | 5-120 | Ajustar o tempo limite do OSD |
| | DP Capability (Capacidade DP) | 1.1/1.2 | Tenha em atenção que a função Adaptive-Sync é suportada apenas por DP1.2 |
| | H. Position (Posição-H) | 0-100 | Ajustar a posição horizontal do OSD |
| | V. Position (Posição-V) | 0-100 | Ajustar a posição vertical do OSD |
| | Transparence (Transparência) | 0-100 | Ajustar a transparência do OSD |
| | Break Reminder (Lembrete de descanso) | ativado ou desativado | Aviso de tempo de descanso se o utilizador trabalhar de forma contínua durante mais de 1 hora |

Game Setting (Configuração de jogo)

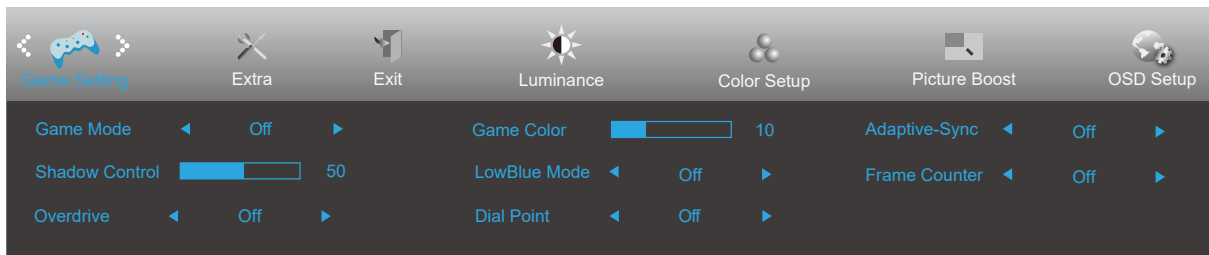

| | | | |
|---|--|--|---|
|  | Game Mode (Modo de jogo) | FPS | Para jogar jogos FPS (Jogos de ação na primeira pessoa). Melhora o nível de detalhes das áreas escuras. |
| | | RTS | Para jogar RTS (Jogos de estratégia em tempo real). Melhora a qualidade da imagem. |
| | | Racing (Corrida) | Para jogar jogos de corridas. Oferece um tempo de resposta mais rápido e elevada saturação da cor. |
| | | Gamer 1 (Jogador 1) | As definições de preferência do utilizador serão guardadas como Jogador 1. |
| | | Gamer 2 (Jogador 2) | As definições de preferência do utilizador serão guardadas como Jogador 2. |
| | | Gamer 3 (Jogador 3) | As definições de preferência do utilizador serão guardadas como Jogador 3. |
| | | off (desactivar) | Sem otimização no Modo de jogo. |
| | Shadow Control (Controlo de sombras) | 0-100 | A predefinição do controlo de sombras é 50. O utilizador pode ajustar de 50 até 100 ou 0 para aumentar o contraste e obter uma imagem límpida. 1. Se a imagem for demasiado escura para ver claramente os detalhes, ajuste de 50 até 100 para obter uma imagem nítida. 2. Se a imagem for demasiado clara para ver claramente os detalhes, ajuste de 50 até 0 para obter uma imagem nítida. |
| | Game Color (Cor de jogo) | 0-20 | A Cor de jogo oferece um ajuste de 0 a 20 do nível de saturação para proporcionar uma imagem melhor. |
| | LowBlue Mode (Modo de luz azul reduzida) | Desativado / Multimédia / Internet / Documentos / Leitura | Diminui a emissão de luz azul controlando a temperatura da cor. |
| Overdrive (Intensificação) | Weak (Fraca) | Ajustar o tempo de resposta. | |
| | Medium (Média) | | |
| | Strong (Forte) | | |
| | Off (Desactivar) | | |
| Contador de fotogramas | Desativado / Direita-Cima / Direita-Baixo / Esquerda-Baixo / Esquerda-Cima | Exibir a frequência V. no canto seleccionado | |
| Dial Point | On (ativado) / Off (desativado) | A função "Dial Point" coloca um indicador de mira no centro do ecrã para ajudar os jogadores a apontar de forma precisa em jogos de ação na primeira pessoa (FPS). | |
| Adaptive-Sync | On (ativado) / Off (desativado) | Desativar ou ativar a função Adaptive-Sync Premium. | |

Extra

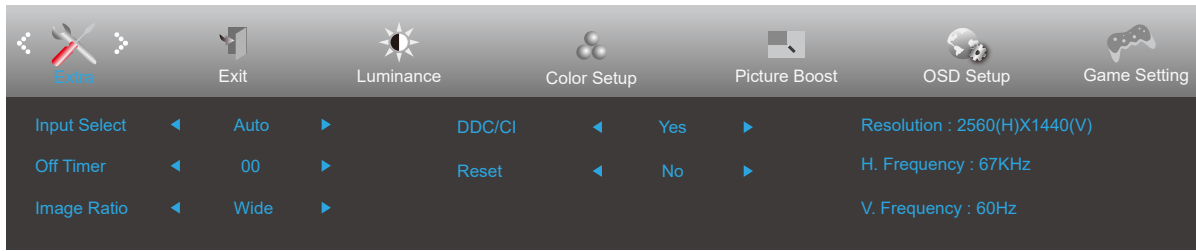

| | | | |
|---|------------------------------------|--------------------|--|
|  | Input Select (Seleccionar Entr) | | Selecionar a fonte de entrada do sinal |
| | Off timer (Temporizador) | 0-24 horas | Selecionar hora para desligar DC |
| | Image Ratio (Resolução) | Wide (Largo) | Selecionar a proporção da imagem. |
| | | 4:3 | |
| | DDC/CI | sim ou não | Ativar/Desativar o Suporte DDC/CI |
| Reset (Repor) | Sim ou não | ENERGY STAR® / não | Repor as predefinições do menu. (ENERGY STAR® disponível para os modelos selecionados.) |
| | | | |

Exit (Sair)

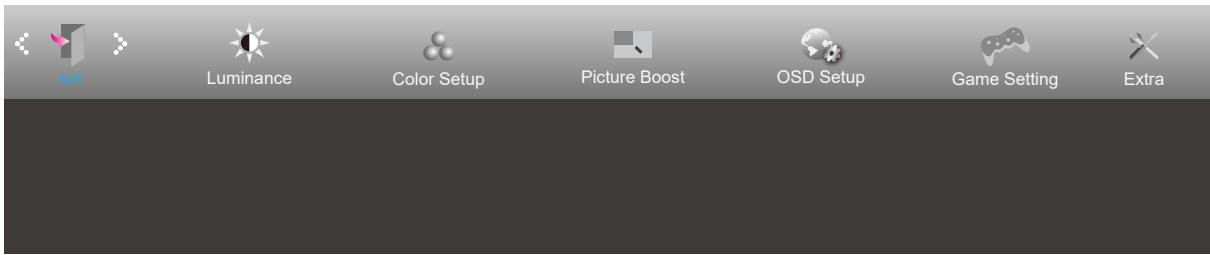

| | | | |
|---|-------------|--|------------------|
|  | Exit (Sair) | | Sair do menu OSD |
|---|-------------|--|------------------|

Indicador LED

| Estado | Cor do LED |
|------------------------|------------|
| Modo de potência total | Branco |
| Modo Ativo Desligado | Laranja |

Resolução de problemas

| Problema e Questão | Possíveis soluções |
|--|--|
| O LED de energia não está aceso | Verifique se o botão de alimentação está ligado e se o cabo de alimentação está correctamente ligado a uma tomada com ligação à terra e ao monitor. |
| Nenhuma imagem é exibida no ecrã | <ul style="list-style-type: none"> • O cabo de alimentação está ligado corretamente? Verifique a ligação do cabo de alimentação e a fonte de alimentação. • O cabo está corretamente ligado? (Ligação com cabo D-SUB) Verifique a ligação do cabo D-SUB (Ligação com cabo HDMI) Verifique a ligação do cabo HDMI (Ligação com cabo DP) Verifique a ligação do cabo DP. * A entrada D-SUB/HDMI/DP não está disponível em todos os modelos. • Se a alimentação estiver ligada, reinicie o computador para visualizar o ecrã inicial (ecrã de início de sessão). Se o ecrã inicial (ecrã de início de sessão) for exibido, inicie o computador no modo adequado (modo de segurança para Windows 7/8/10) e altere a frequência da placa gráfica. (Consulte a secção Definir a resolução ideal) Se o ecrã inicial (ecrã de início de sessão) não for exibido, contacte o Centro de Assistência ou o seu revendedor. • É exibida a mensagem “Entrada não suportada” no ecrã? Esta mensagem é exibida quando o sinal da placa gráfica excede a resolução e frequência máximas que o monitor suporta corretamente. Ajuste a resolução e frequência máximas que o monitor suporta corretamente. • Certifique-se de que os controladores do monitor AOC estão instalados. |
| A imagem está desfocada e apresenta “fantasmas” | Ajuste os comandos de contraste e brilho. Prima para ajustar automaticamente. (Disponível para modelos selecionados) Verifique se está a utilizar um cabo de extensão ou um computador. Recomendamos que ligue o monitor diretamente ao conector de saída da placa de vídeo na parte traseira. |
| A imagem salta, cintila ou existe um padrão de onda na imagem | Afaste o mais possível do monitor dispositivos que possam causar interferência eléctrica. Utilize a taxa de actualização mais elevada que o monitor suporta para a resolução que está a utilizar. |
| O monitor não sai do modo de ativo desligado” | O botão de alimentação do computador deve estar na posição Ligado. A placa de vídeo do computador deve estar firmemente encaixada na respectiva ranhura. Verifique se o cabo de vídeo do monitor está correctamente ligado ao computador. Verifique o cabo de vídeo do monitor e certifique-se de que nenhum dos pinos está dobrado. Certifique-se de que o seu computador está operacional premindo a tecla CAPS LOCK no teclado enquanto observa o LED de CAPS LOCK. Este LED deverá ligar ou desligar ao premir a tecla CAPS LOCK. |
| Falta de uma das cores primárias (vermelho, verde ou azul) | Verifique o cabo de vídeo do monitor e certifique-se de que nenhum dos pinos está danificado. Verifique se o cabo de vídeo do monitor está correctamente ligado ao computador. |
| A imagem do ecrã não está corretamente centrada ou dimensionada | Ajuste a posição horizontal e vertical ou pressione o botão (AUTO). |
| A imagem tem defeitos nas cores (o branco não parece branco). | Ajuste a cor RGB ou seleccione a temperatura da cor desejada. |
| O ecrã apresenta distorções horizontais ou verticais | Utilize o modo de encerramento do Windows 7/8/10/11 para ajustar o relógio e a focagem. Prima para ajustar automaticamente. (Disponível para modelos selecionados) |
| Regulamentação e Serviço | Consulte as Informações de Regulamentação e Serviço no manual incluído no CD ou em www.aoc.com (pode encontrar o modelo adquirido no seu país e Informações de Regulamentação e Serviço na página de Suporte). |

Especificações

Especificações gerais

| | | | | |
|-------------------------|--|---|------------------------------|--|
| Painel | Nome do modelo | Q27E3UAM | | |
| | Tipo de sistema | LCD TFT a cores | | |
| | Área de visualização | 68.5 cm na diagonal | | |
| | Distância entre pixéis | 0,2331mm (H) x 0,2331mm (V) | | |
| | Cores do monitor | 16,7M de cores | | |
| Outros | Intervalo de varrimento na horizontal | 30k-114kHz | | |
| | Tamanho do varrimento na horizontal (Máximo) | 596.736mm | | |
| | Intervalo de varrimento na vertical | 48-75Hz | | |
| | Tamanho do varrimento na vertical (Máximo) | 335.664mm | | |
| | Resolução predefinida ideal | 2560x1440@60Hz | | |
| | Max resolution | 2560x1440@75Hz | | |
| | Plug & Play | VESA DDC2B/CI | | |
| | Fonte de alimentação | 100-240V~, 50/60Hz, 1,5A | | |
| | Consumo de energia | Típico (brilho e contraste padrão) | 26W | |
| | | Máx. (brilho = 100, contraste = 100) | ≤ 58W | |
| Poupança de energia | | ≤ 0.5W | | |
| Características físicas | Tipo de conector | DP/HDMI/Saída de auscultadores/Transmissão USB/Receção USBx2 (inclui 1 carregador rápido) | | |
| | Tipo cabo de sinal | Amovível | | |
| Ambiente | Temperatura | Funcionamento | 0°~ 40° | |
| | | Desligado | -25°~ 55° | |
| | Humidade | Funcionamento | 10% a 85% (sem condensação) | |
| | | Desligado | 5% a 93% (sem condensação) | |
| | Altitude | Funcionamento | 0 - 5.000 m (0 – 16404 pés) | |
| | | Desligado | 0 - 12.192 m (0 – 40000 pés) | |

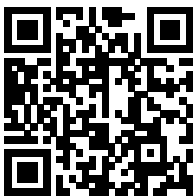

Modos de exibição predefinidos

| NORMA | RESOLUÇÃO | FREQUÊNCIA HORIZONTAL (kHz) | FREQUÊNCIA VERTICAL (Hz) |
|-----------|----------------|-----------------------------|--------------------------|
| VGA | 640x480@60Hz | 31.469 | 59.94 |
| | 640x480@72Hz | 37.861 | 72.809 |
| | 640x480@75Hz | 37.5 | 75 |
| SVGA | 800x600@56Hz | 35.156 | 56.25 |
| | 800x600@60Hz | 37.879 | 60.317 |
| | 800x600@72Hz | 48.077 | 72.188 |
| | 800x600@75Hz | 46.875 | 75 |
| XGA | 1024x768@60Hz | 48.363 | 60.004 |
| | 1024x768@70Hz | 56.476 | 70.069 |
| | 1024x768@75Hz | 60.023 | 75.029 |
| SXGA | 1280x1024@60Hz | 63.981 | 60.02 |
| | 1280x1024@75Hz | 79.976 | 75.025 |
| WXGA+ | 1440x900@60Hz | 55.935 | 59.887 |
| | 1440x900@60Hz | 55.469 | 59.901 |
| WSXGA | 1680x1050@60Hz | 65.29 | 59.954 |
| | 1680x1050@60Hz | 64.674 | 59.883 |
| FHD | 1920x1080@60Hz | 67.5 | 60 |
| FHD | 1920x1080@75Hz | 83.89 | 74.97 |
| QHD | 2560x1440@60Hz | 88.787 | 59.951 |
| QHD | 2560x1440@75Hz | 111.028 | 74.968 |
| IBM MODES | | | |
| DOS | 720x400@70Hz | 31.469 | 70.087 |
| MAC MODES | | | |
| VGA | 640x480@67Hz | 35 | 66.667 |
| SVGA | 832x624@75Hz | 49.725 | 74.551 |
| XGA | 1024x768@75Hz | 60.241 | 74.927 |

Atribuição de pinos



Cabo de sinal de monitor a cores de 19 pinos

| N.º do pino | Nome do sinal | N.º do pino | Nome do sinal | N.º do pino | Nome do sinal |
|-------------|---------------------------|-------------|---------------------------------|-------------|---------------------------------|
| 1. | Dados TMDS 2 + | 9. | Dados TMDS 0 - | 17. | Terra DDC/CEC |
| 2. | Protecção de dados TMDS 2 | 10. | Relógio + TMDS | 18. | Alimentação +5 V |
| 3. | Dados TMDS 2 - | 11. | Protecção do relógio TMDS | 19. | Detecção de ligação instantânea |
| 4. | Dados TMDS 1+ | 12. | Relógio TMDS - | | |
| 5. | Protecção de dados TMDS 1 | 13. | CEC | | |
| 6. | Dados TMDS 1 - | 14. | Reservado (N.C. no dispositivo) | | |
| 7. | Dados TMDS 0+ | 15. | SCL | | |
| 8. | Protecção de dados TMDS 0 | 16. | SDA | | |

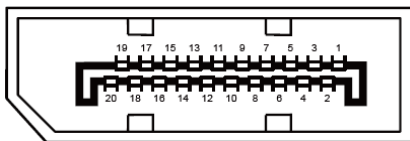

Cabo de sinal de monitor a cores de 20 pinos

| N.º do pino | Nome do sinal | N.º do pino | Nome do sinal |
|-------------|----------------|-------------|---------------------------------|
| 1 | Faixa_ML 3 (n) | 11 | GND |
| 2 | GND | 12 | Faixa_ML 0 (p) |
| 3 | Faixa_ML 3 (p) | 13 | CONFIG1 |
| 4 | Faixa_ML 2 (n) | 14 | CONFIG2 |
| 5 | GND | 15 | CANAL_AUX (p) |
| 6 | Faixa_ML 2 (p) | 16 | GND |
| 7 | Faixa_ML 1 (n) | 17 | CANAL_AUX (n) |
| 8 | GND | 18 | Detecção de ligação instantânea |
| 9 | Faixa_ML 1 (p) | 19 | DP_PWR Retorno |
| 10 | Faixa_ML 0 (n) | 20 | DP_PWR |

Plug and Play

Funcionalidade Plug & Play DDC2B

Este monitor está equipado com capacidades VESA DDC2B de acordo com a NORMA VESA DDC. Permite que o monitor informe a sua identidade ao sistema anfitrião e, dependendo do nível de DDC utilizado, comunique informações adicionais sobre as capacidades de exibição.

O DDC2B é um canal de dados bidirecional baseado no protocolo I2C. O anfitrião pode solicitar informações EDID através do canal DDC2B.