

# AOC



## LCD Monitör Kullanma Kılavuzu Q27V5N/BK

[www.aoc.com](http://www.aoc.com)

©2022 AOC.All Rights Reserved

**HDMI**<sup>®</sup>  
HIGH DEFINITION MULTIMEDIA INTERFACE

|   |    |
|---|----|
| Güvenlik.....   | 1  |
| Ulusal Kurallar.....  | 1  |
| Güç.....  | 2  |
| Montaj.....   | 3  |
| Temizleme.....  | 4  |
| Diğer.....  | 5  |
| Kurulum.....  | 6  |
| Kutu İçindekiler.....                                       | 6  |
| Sehpayı ve Tabanı Kurun.....                                | 7  |
| İzleme Açısını Ayarlama.....                                | 8  |
| Monitörü Bağlama.....                                       | 9  |
| Duvara Montaj Kolunun Takılması.....                        | 10 |
| AMD FreeSync işlevi (Seçili modellerde bulunmaktadır).....  | 11 |
| Adaptive-Sync işlevi (Seçili modellerde bulunmaktadır)..... | 12 |
| Ayarlama.....   | 13 |
| Kısayollar.....   | 13 |
| OSD Setting (OSD Ayarı).....                                | 15 |
| Luminance (Parlaklık).....                                  | 16 |
| Color Setup (Renk Ayarı).....                               | 17 |
| Picture Boost (Resim Güçlendirme).....                      | 18 |
| OSD Setup (OSD Ayarı).....                                  | 19 |
| Game Setting (Oyun Ayarı).....                              | 20 |
| Extra (Ekstra).....   | 22 |
| Exit (Çıkış).....   | 23 |
| LED göstergesi.....   | 24 |
| Sorun Giderme.....  | 25 |
| Teknik Özellikler.....                                      | 26 |
| Genel Özellikler.....                                       | 26 |
| Ön Ayarlı Görüntüleme Modları.....                          | 27 |
| Pim Atamaları.....  | 28 |
| Tak ve Kullan.....  | 29 |

# Güvenlik

## Ulusal Kurallar

Aşağıdaki alt bölümlerde bu belgede kullanılan ulusal kurallar açıklanmaktadır.

### Notlar, Dikkat İbareleri ve Uyarılar

Bu kılavuzda, metin bloklarının yanında simgeler bulunabilir ve kalın veya italik türde yazdırılabilir. Bu bloklar notlar, dikkat ibareleri ve uyarılardır ve aşağıdaki şekilde kullanılırlar:



**NOT:** NOT, bilgisayar sisteminizi daha iyi kullanmanıza yardımcı olacak önemli bilgileri belirtir.



**DİKKAT:** DİKKAT, donanımda oluşabilecek hasarları veya veri kayıplarını belirtir ve bu sorundan nasıl kaçınabileceğinizi açıklar.



**UYARI:** UYARI, bedensel yaralanma olasılığını belirtir ve sorunu nasıl önleyeceğinizi açıklar. Bazı uyarılar farklı biçimlerde görünebilir ve bir simgeyle vurgulanmayabilir. Bu gibi durumlarda, uyarının bu özel gösterimi yasal yetkililerce zorunlu kılınmıştır.

## Güç

 Monitör yalnızca etikette gösterilen güç kaynağı türünden çalıştırılmalıdır. Evinizde sağlanan güç türünden emin değilseniz, satıcınıza veya yerel güç şirketinize danışın.

 Monitörde üç dişli topraklı fiş, üç (topraklama) iğneli bir fiş bulunur. Bu fiş bir güvenlik özelliği olarak yalnızca topraklanmış güç çıkışına uygundur. Priziniz üç telli fişe uygun değilse, bir elektrikçinin doğru prizi takmasını sağlayın veya cihazı güvenli şekilde topraklamak için bir adaptör kullanın. Topraklanmış fişin güvenli olduğunu unutmayın.

 Üniteyi fırtınalı havalarda veya uzun süre kullanılmayacağı zamanlarda çıkarın. Bu, monitörün güç dalgalanmaları nedeniyle hasar görmesini engeller.

 Grup prizleri ve uzatma kablolarını aşırı yüklemeyin. Aşırı yükleme sonucunda yangın veya elektrik şoku oluşabilir.

 Yeterli çalışmasını sağlamak için, monitörü yalnızca 100-240 V AC arasında, en az 5 A uygun yapılandırılmış alıcıları olan UL listeli bilgisayarlarla kullanın.

 Duvar soketi ekipmanın yakınına takılmalı ve kolayca erişilebilir olmalıdır.

# Montaj

**!** Monitörü dengeli olmayan bir tekerlekli sehpa, stand, üç ayak, braket veya masa üzerine yerleştirmeyin. Monitör düşerse, yaralanmaya ve bu ürünün ciddi şekilde hasar görmesine neden olabilir. Yalnızca üreticinin önerdiği veya bu ürünle birlikte sattığı tekerlekli sehpayı, standı, üç ayağı, braketini veya masayı kullanın. Ürünü kurarken üreticinin talimatlarına uyun ve üreticinin önerdiği montaj aksesuarları kullanın. Ürün ve tekerlekli sehpa birleşimi dikkatle hareket ettirilmelidir.

**!** Monitör kabinindeki yuvanın içine hiçbir zaman bir nesneyi itmeyin. Devre parçalarına zarar vererek yangına veya elektrik çarpmasına neden olabilir. Monitöre hiçbir zaman sıvı sıçratmayın.

**!** Ürünün ön yüzeyini yere koymayın.

**!** Monitörü bir duvara veya rafa takarsanız, üreticinin onayladığı bir montaj kiti kullanın ve kitteki talimatları izleyin.

**!** Aşağıda gösterilen şekilde monitörün etrafında boş alan bırakın. Aksi halde, hava akımı yetersiz kalır ve aşırı ısınma yangına neden olabilir veya monitör zarar görebilir.

**!** Örneğin panelin çerçeveden soyulması gibi olası hasarları önlemek için, monitörün aşağı doğru -5 dereceden fazla eğilmediğinden emin olun. Maksimum -5 derece aşağı eğim açısı açılırsa, monitör hasarı garanti kapsamında olmayacaktır.

Monitör duvara veya ayaklığa kurulduğunda monitör etrafında önerilen havalandırma alanları için aşağıdaki kısma bakın:

## Standa takılı



## Temizleme

**!** Kabini bezle düzenli olarak temizleyin. Lekeleri silip çıkarmak için kabine zarar veren deterjanlar yerine yumuşak deterjanlar kullanabilirsiniz.

**!** Temizlerken, ürünün içine deterjan sızmadığından emin olun. Ekran yüzeyini çizebileceğinden temizlik bezi çok sert olmamalıdır.

**!** Lütfen ürünü temizlemeden önce güç kablosunu çıkarın.



## Diđer

 Üründen garip kokular, ses veya duman çıkıyorsa güç fişini HEMEN prizden çıkarın ve bir Servis Merkezine başvurun.

 Havalandırma açıklıklarının bir masa veya perde ile engellenmediğinden emin olun.

 LCD monitörü çalışması sırasında aşırı titreşime veya yüksek darbelere maruz bırakmayın.

 Çalışması sırasında veya taşırken monitörü çarpmayın ve düşürmeyin.

# Kurulum

## Kutu İindekiler

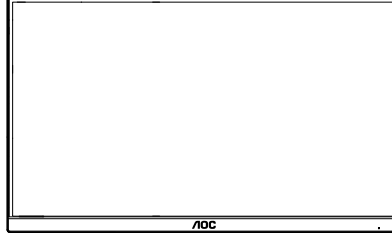

Monitor



WW QSG

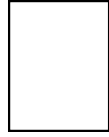

Warranty Card

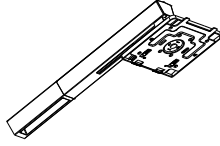

Stand



Base



Screwdriver



Power Cable



DP Cable



HDMI Cable



Audio Cable

\*Tüm lkelerde ve blgelerde sinyal kablolarının tamamı saėlanmaz. Ltfen onay iin yerel satıcı veya AOC Őube ofisiyle kontrol edin.



# Sehpayı ve Tabanı Kurun

Lütfen tabanı aşağıdaki adımları izleyerek kurun veya çıkarın.

Kurulum:

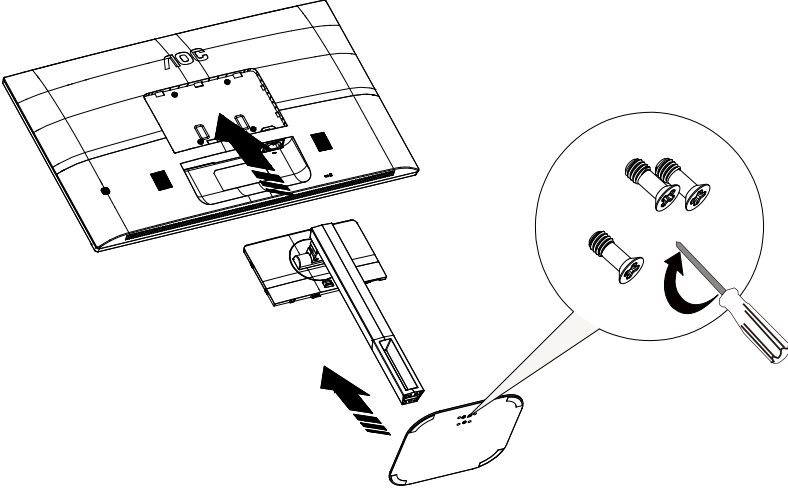

Çıkarma:

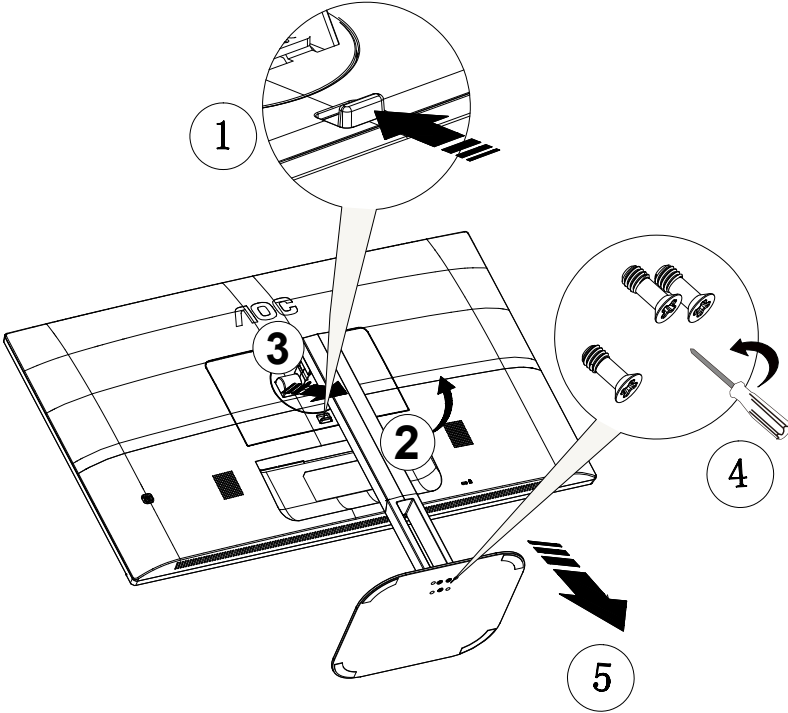

## İzleme Açısını Ayarlama

En iyi izleme için, monitörün tam yüzüne bakmanız ve sonra monitörün açısını istediğiniz gibi ayarlamanız önerilir. Monitörün açısını değiştirirken monitörün devrilmemesi için standı tutun. Monitörü aşağıdaki gibi ayarlayabilirsiniz:

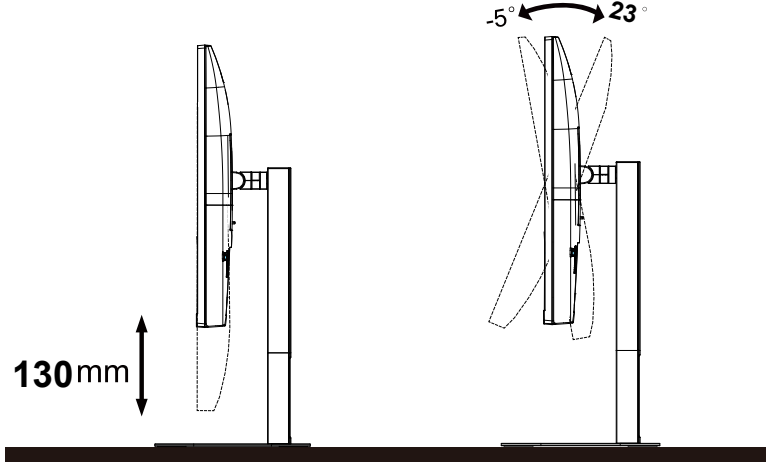

### NOT:

Açıyı değiştirirken LCD ekrana dokunmayın. LCD ekranın zarar görmesine veya kırılmasına neden olabilir.

### Uyarı:

1. Panel soyulması gibi olası ekran hasarlarını önlemek için, monitörün -5 dereceden fazla aşağı eğilmemesini sağlayın.
2. Monitörün açısını ayarlarken ekrana basmayın. Yalnızca çerçeveyi tutun.

# Monitörü Bağlama

Monitörün ve Bilgisayarın Arkasındaki Kablo Bağlantıları:

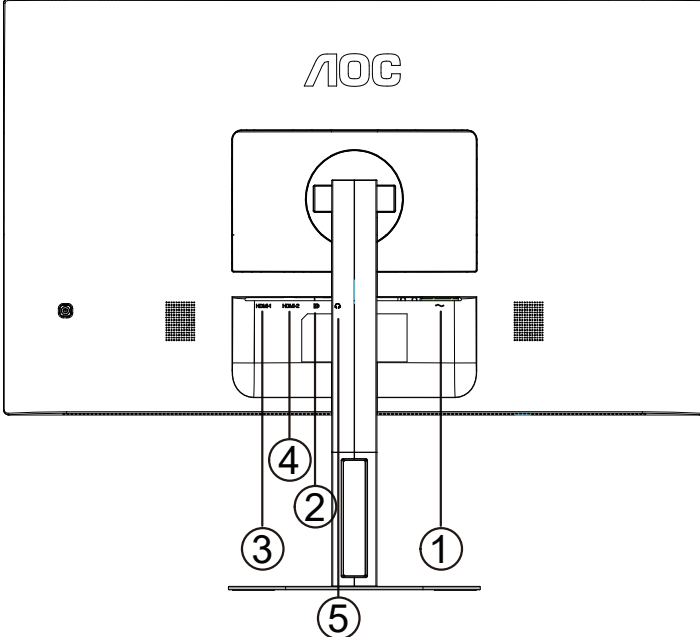

1. Güç girişi
2. DP
3. HDMI-1
4. HDMI-2
5. Kulaklık

## Bilgisayara bağlayın

1. Güç kablosunu ekranın arkasına sıkıca takın.
2. Bilgisayarınızı kapatınız ve güç kablosunu çıkarınız.
3. Ekran sinyal kablosunu bilgisayarınızın arkasındaki video konektörüne takın.
4. Bilgisayar ve ekranınızın güç kablosunu yakın bir elektrik prizine takın.
5. Bilgisayar ve ekranınızı açın.

Monitörünüz bir görüntü görüntülense yükleme tamamlanmıştır. Bir görüntü görüntülemezse, lütfen Sorun Giderme'ye bakın.

Ekipmanı korumak için, bağlamadan önce bilgisayarı ve LCD monitörü mutlaka kapatın.

# Duvara Montaj Kolunun Takılması

Ýsteðe Baðlý Duvara Montaj Kolunun Takılması için Hazýrlýk.

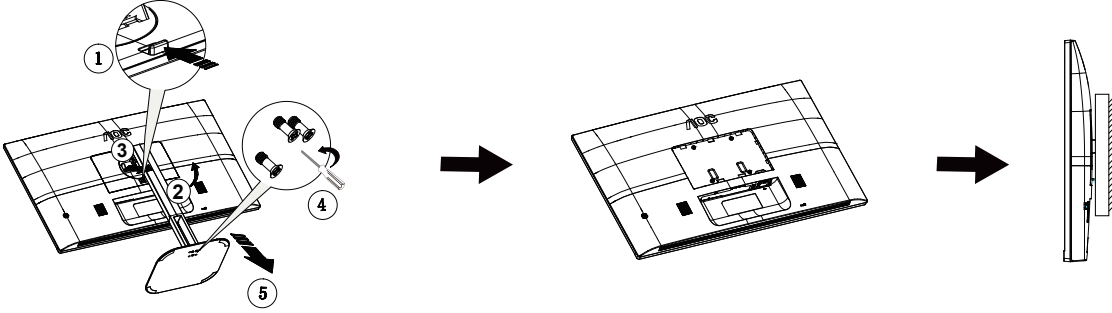

Bu monitör, ayrıca satýlan duvara montaj koluna takýlabilir. Bu prosedüre baþlamadan önce güç baðlantýsýný kesin. Bu adýmlary yerine getirin:

1. Tabaný kaldýrýn.
2. Duvara montaj kolunu monte etmek için üretici firmanýn talimatlarýný yerine getirin.
3. Duvara montaj kolunu monitörün arkasýna yerleþtirin. Kolun deliklerini monitörün arkasýndaki delikler ile hizalayýn.
4. Kablolarý yeniden takýn. Duvara monte etmek için olan talimatlarý görmek için isteðe baðlý duvara montaj kolu ile birlikte verilen kullanýcý elkitabýna bakýnýz.

Not : VESA montaj vida delikleri her model için mevcut deðildir, lütfen bayiine veya AOC'nin resmi departmanına danýþýn.

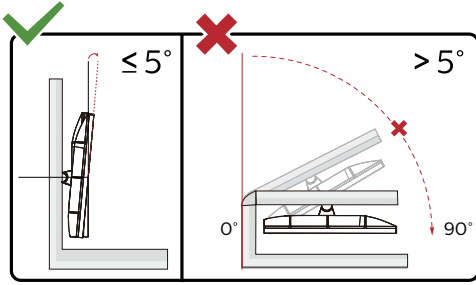

\* Ekran tasarımı gösterilenlerden farklı olabilir.

## Uyarý:

1. Panel soyulması gibi olası ekran hasarlarını önlemek için, monitörün -5 dereceden fazla aþağı eðilmemesini saðlayın.
2. Monitörün açısını ayarlarken ekrana basmayın. Yalnızca çerçeveyi tutun.

# AMD FreeSync işlevi (Seçili modellerde bulunmaktadır)

1. AMD FreeSync işlevi DP/HDMI ile çalışır
2. Uyumlu Grafik Kartı: Önerilenler listesi aşağıdaki gibidir; şu adres ziyaret edilerek de incelenebilir: [www.AMD.com](http://www.AMD.com)

## Grafik Kartları

- Radeon™ RX Vega serisi
- Radeon™ RX 500 serisi
- Radeon™ RX 400 serisi
- Radeon™ R9/R7 300 serisi (R9 370/X, R7 370/X, R7 265 serisi hariç)
- Radeon™ Pro Duo (2016)
- Radeon™ R9 Nano serisi
- Radeon™ R9 Fury serisi
- Radeon™ R9/R7 200 serisi (R9 270/X, R9 280/X serisi hariç)

## İşlemciler

- AMD Ryzen™ 7 2700U
- AMD Ryzen™ 5 2500U
- AMD Ryzen™ 5 2400G
- AMD Ryzen™ 3 2300U
- AMD Ryzen™ 3 2200G
- AMD PRO A12-9800
- AMD PRO A12-9800E
- AMD PRO A10-9700
- AMD PRO A10-9700E
- AMD PRO A8-9600
- AMD PRO A6-9500
- AMD PRO A6-9500E
- AMD PRO A12-8870
- AMD PRO A12-8870E
- AMD PRO A10-8770
- AMD PRO A10-8770E
- AMD PRO A10-8750B
- AMD PRO A8-8650B
- AMD PRO A6-8570
- AMD PRO A6-8570E
- AMD PRO A4-8350B
- AMD A10-7890K
- AMD A10-7870K
- AMD A10-7850K
- AMD A10-7800
- AMD A10-7700K
- AMD A8-7670K
- AMD A8-7650K
- AMD A8-7600
- AMD A6-7400K

# Adaptive-Sync işlevi (Seçili modellerde bulunmaktadır)

1. Adaptive-Sync işlevi DP/HDMI ile çalışır
2. Uyumlu Grafik Kartı: Önerilenler listesi aşağıdaki gibidir; şu adres ziyaret edilerek de incelenebilir: [www.AMD.com](http://www.AMD.com)

## Grafik Kartları

- Radeon™ RX Vega serisi
- Radeon™ RX 500 serisi
- Radeon™ RX 400 serisi
- Radeon™ R9/R7 300 serisi (R9 370/X, R7 370/X, R7 265 serisi hariç)
- Radeon™ Pro Duo (2016)
- Radeon™ R9 Nano serisi
- Radeon™ R9 Fury serisi
- Radeon™ R9/R7 200 serisi (R9 270/X, R9 280/X serisi hariç)

## İşlemciler

- AMD Ryzen™ 7 2700U
- AMD Ryzen™ 5 2500U
- AMD Ryzen™ 5 2400G
- AMD Ryzen™ 3 2300U
- AMD Ryzen™ 3 2200G
- AMD PRO A12-9800
- AMD PRO A12-9800E
- AMD PRO A10-9700
- AMD PRO A10-9700E
- AMD PRO A8-9600
- AMD PRO A6-9500
- AMD PRO A6-9500E
- AMD PRO A12-8870
- AMD PRO A12-8870E
- AMD PRO A10-8770
- AMD PRO A10-8770E
- AMD PRO A10-8750B
- AMD PRO A8-8650B
- AMD PRO A6-8570
- AMD PRO A6-8570E
- AMD PRO A4-8350B
- AMD A10-7890K
- AMD A10-7870K
- AMD A10-7850K
- AMD A10-7800
- AMD A10-7700K
- AMD A8-7670K
- AMD A8-7650K
- AMD A8-7600
- AMD A6-7400K

# Ayarlama

## Kısayollar

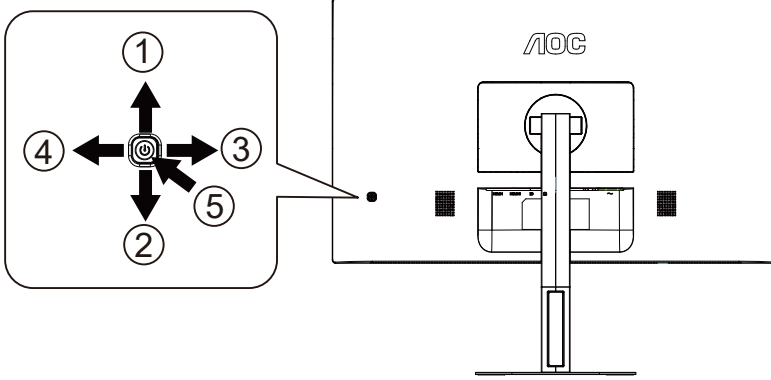

|   |                                       |
|---|---------------------------------------|
| 1 | Kaynak/Çıkış/Up                       |
| 2 | ECO/DCR/Down (Ekonomi Modu/DCR/Aşağı) |
| 3 | Clear Vision/Sol                      |
| 4 | Ses/ Sağ                              |
| 5 | Güç/ Menü /Giriş                      |

### Menü / Giriş

Ekran üstü kumandayı görüntülemek veya seçimi onaylamak için basın.

### Güç

Monitörü açmak/kapatmak için Güç düğmesine basın.

### Ses / Sağ

Ekran menüsü yokken, ses düzeyi ayarlama çubuğunu etkinleştirmek için Ses Düzeyi düğmesine basın. Ses düzeyini ayarlamak için Sol veya Sağ düğmesine basın (yalnızca hoparlöre sahip modeller için).

### Çıkış / Kaynak kısayol tuşu

OSD kapatıldığında, Kaynak düğmesi Kaynak kısayol tuşu işlevine sahip olacaktır. İletici çubuğunda gösterilen giriş kaynağını seçmek için Kaynak düğmesine sürekli olarak basın, seçilen kaynağı değiştirmek için Menü/Giriş düğmesine basın.

### Ekonomi Modu/DCR/Aşağı

Hiçbir ekran menüsü yokken, Ekonomi modu/DCR ayarını yapmak için Aşağı düğmesine basın.

## Clear Vision

1. OSD olmadığında, Clear Vision'u etkinleştirmek için "Sol" düğmesine basın.
2. Zayıf, orta, güçlü veya kapalı ayarları arasında seçim yapmak için "Sol " veya " Sağ " düğmelerini kullanın. Varsayılan ayar her zaman "kapalı"dır.

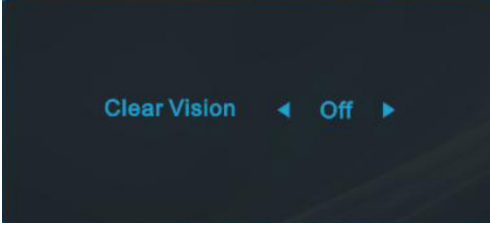

3. Clear Vision Demosunu etkinleştirmek için " Sol " düğmesine 5 saniye basın ve ekranda "Clear Vision Demo: on" (Clear Vision Demo: açık) iletisi 5 saniye süreyle gösterilir. Tekrar " Sol " düğmesini 5 saniye basılı tutun, Clear Vision Demo kapanır.

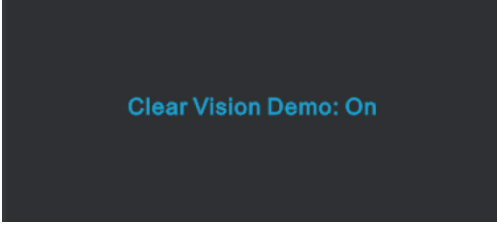

Clear Vision işlevi düşük çözünürlüğü ve bulanık görüntüleri net ve canlı görüntülere dönüştürerek en iyi görüntü deneyimi sağlar.

|                   |               |                                 |
|-------------------|---------------|---------------------------------|
| Clear Vision      | Zayıf         | Adjust the Clear Vision         |
|                   | Orta          |                                 |
|                   | Güçlü         |                                 |
|                   | Kapalı        |                                 |
| Clear Vision Demo | Açık / Kapalı | Demoyu engelle veya etkinleştir |



# OSD Setting (OSD Ayarı)

Kontrol tuşlarında basit ve kolay talimatlar.

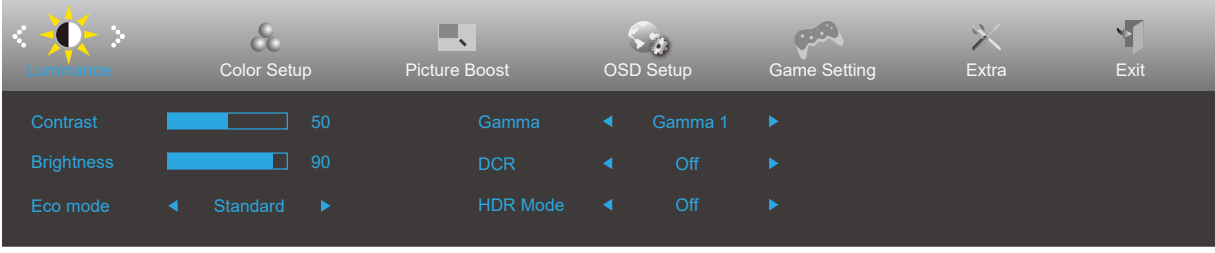



- 1). Ekran menüsü penceresini etkinleştirmek için MENÜ düğmesine basın.
- 2). İşlevler arasında gezinmek için Sol veya sağ öğesine basın. İstlenen işlev vurgulandığında etkinleştirmek için MENÜ düğmesine basın. Alt menü işlevleri arasında gezinmek için Sol veya sağ öğesine basın. İstlenen işlev vurgulandığında, etkinleştirmek için MENÜ düğmesine basın.
- 3). Seçilen işlevin ayarlarını değiştirmek için Sol veya sağ öğesine basın. Çıkmak için Çıkış düğmesine basın. Başka bir işlevi ayarlamak istiyorsanız, adım 2-3 arasını tekrarlayın.
- 4). Ekran Menüsü Kilidi/Kilit Açma İşlevi: Ekran menüsünü kilitlemek veya kilidini açmak için, ekran menüsü işlevi etkin değilken Aşağı düğmesini 10 sn. basılı tutun.

## Notlar:

- 1). Üründe yalnızca bir sinyal girişi varsa "Giriş Seçimi" ögesi devre dışı bırakılır.
- 2). ECO modları (Standart mod hariç), Clear Vision, DCR, DCB modu ve Resim Güçlendirme şeklindeki durumdan yalnızca biri var olabilir.

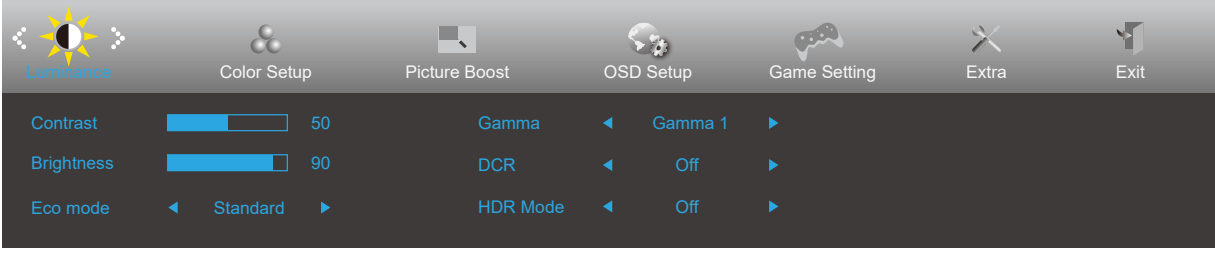
## Luminance (Parlaklık)



|  |  |                     |                                     |  |   |
|--|--|---------------------|-------------------------------------|--|---|
|  | Contrast (Kontrast)                      | 0-100               |                                     | Dijital Kayıttan Kontrast.                       |   |
|  | Brightness (Parlaklık)                   | 0-100               |                                     | Arka Işık Ayarı                                  |   |
|  | Eco mode (Eko modu)                      | Standard (Standart) | <input checked="" type="checkbox"/> |  | Standart modu                               |
|  |  | Text (Metin)        | <input type="checkbox"/>            |  | Metin modu                                  |
|  |  | Internet            | <input type="checkbox"/>            |  | Internet modu                               |
|  |  | Game (Oyun)         | <input type="checkbox"/>            |  | Oyun modu                                   |
|  |  | Movie (Film)        | <input type="checkbox"/>            |  | Film modu                                   |
|  |  | Sports (Spor)       | <input type="checkbox"/>            |  | Spor modu                                   |
|  |  | Reading (Okuma)     | <input type="checkbox"/>            |  | Okuma Modu                                  |
|  | Gamma                                    | Gamma1              |                                     |  | Gamma 1'i ayarlar                           |
|  |  | Gamma2              |                                     |  | Gamma 2'ü ayarlar                           |
|  |  | Gamma3              |                                     |  | Gamma 3'ü ayarlar                           |
|  | DCR                                      | Off(Sönük)          |                                     |  | Dinamik kontrast oranını devre dışı bırakır |
|  |  | On(Yanar)           | <input checked="" type="checkbox"/> |  | Dinamik kontrast oranını etkinleştirir      |
| HDR Mode (HDR Modu)  | Off / HDR Picture / HDR Movie / HDR Game |                     |                                     | HDR Modunu Devre Dışı Bırakın veya Etkinleştirin |   |

### Not:

HDR algılandığında, HDR seçeneği ayar için gösterilir, HDR algılanmadığında HDR Modu seçeneği ayar için gösterilir.

## Color Setup (Renk Ayarı)

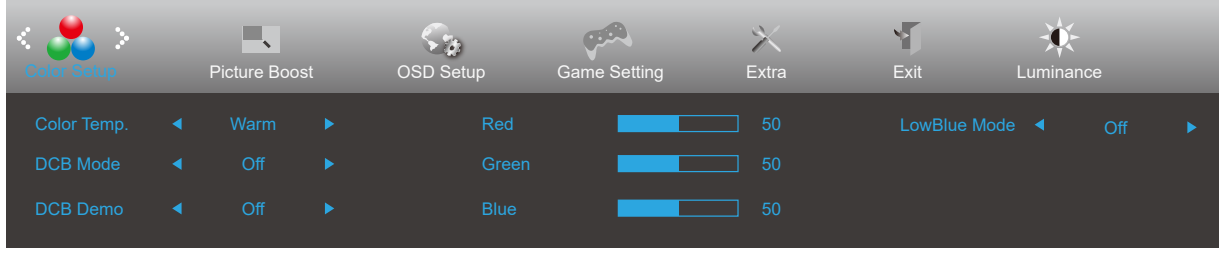

|  |   |                                  |  |  |
|--|---|----------------------------------|--|--|
|  | Color Temp.<br>(Renk Sıcaklığı)               | Warm (Sıcak)                     |  | Sıcak Renk Sıcaklığı EEPROM'dan geri çağırır.                  |
|  |   | Normal                           |  | Normal Renk Sıcaklığı EEPROM'dan geri çağırır.                 |
|  |   | Cool (Soğuk)                     |  | Soğuk Renk Sıcaklığı EEPROM'dan geri çağırır.                  |
|  |   | sRGB                             |  | SRGB Renk Sıcaklığı EEPROM'dan geri çağırır.                   |
|  | User<br>(Kullanıcı)                           | Red<br>(Kırmızı)                 |  | Dijital Kaydediciden Kırmızı Kazanım                           |
|  |   | Green<br>(Yeşil)                 |  | Yeşil Kazanım Dijital Kaydedici.                               |
|  |   | Blue<br>(Mavi)                   |  | Dijital Kaydediciden Mavi Kazanım                              |
|  | DCB Mode<br>(DCB Modu)                        | Full Enhance<br>(Tam Geliştirme) | aç veya kapat  | Tam Geliştirme Modunu Devre Dışı Bırakın veya Etkinleştirin    |
|  |   | Nature Skin<br>(Doğal Deri)      | aç veya kapat  | Doğal Deri Modunu Devre Dışı Bırakın veya Etkinleştirin        |
|  |   | Green Field<br>(Yeşil Alan)      | aç veya kapat  | Yeşil Alan Modunu Devre Dışı Bırakın veya Etkinleştirin        |
|  |   | Sky-blue (Gök mavisi)            | aç veya kapat  | Gök Mavisi Modunu Devre Dışı Bırakın veya Etkinleştirin        |
|  |   | AutoDetect<br>(Otomatik Algıla)  | aç veya kapat  | Otomatik Algılama Modunu Devre Dışı Bırakın veya Etkinleştirin |
|  |   | OFF                              | aç veya kapat  | DCB Modunu Devre Dışı Bırakın veya Etkinleştirin               |
|  | DCB Demo<br>(DCB Demosu)                      |                                  | Aç veya kapat  | Demoyu Devre Dışı Bırakır veya Etkinleştirir                   |
|  | Red (Kırmızı)                                 |                                  | 0-100  | Dijital Kaydediciden Kırmızı kazancı.                          |
|  | Green (Yeşil)                                 |                                  | 0-100  | Dijital Kaydediciden Yeşil kazancı.                            |
|  | Blue (Mavi)                                   |                                  | 0-100  | Dijital Kaydediciden Mavi kazancı.                             |
| LowBlue Mode(LowBlue Modu)   | Kapalı / Multimedya / İnternet / Ofis / Okuma | Aç veya kapat                    | Renk sıcaklığını kontrol ederek mavi ışık dalgasını azaltın. |  |

## Picture Boost (Resim Güçlendirme)

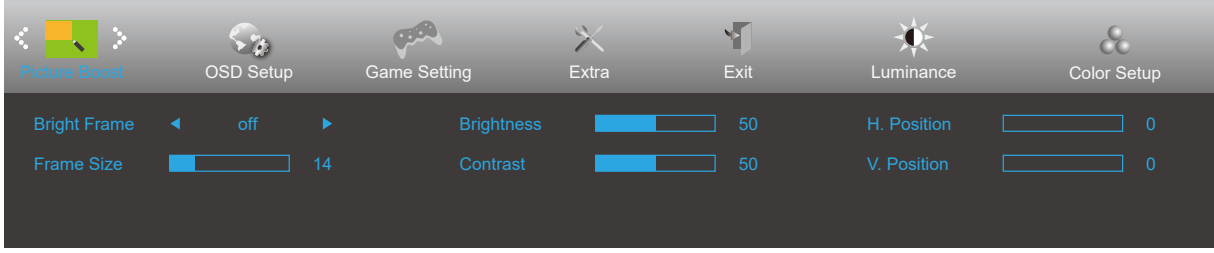



|   |                               |               |  |
|---|-------------------------------|---------------|--|
|  | Bright Frame (Parlak Çerçeve) | aç veya kapat | Parlak Çerçeveyi Devre Dışı Bırakır veya Etkinleştirir |
|   | Frame Size (Çerçeve Boyutu)   | 14-100        | Çerçeve Boyutunu Ayarlar                               |
|   | Brightness (Parlaklık)        | 0-100         | Çerçeve Parlaklığını Ayarlar                           |
|   | Contrast (Kontrast)           | 0-100         | Çerçeve Kontrastını Ayarlar                            |
|   | H. position (Y. konum)        | 0-100         | Çerçeve Yatay Konumunu Ayarlar                         |
|   | V. position (D. konum)        | 0-100         | Çerçeve Dikey Konumunu Ayarlar                         |

### Not:

Daha iyi görüntüleme deneyimi için Parlak Çerçevenin parlaklık, kontrast ve konumunu ayarlar.

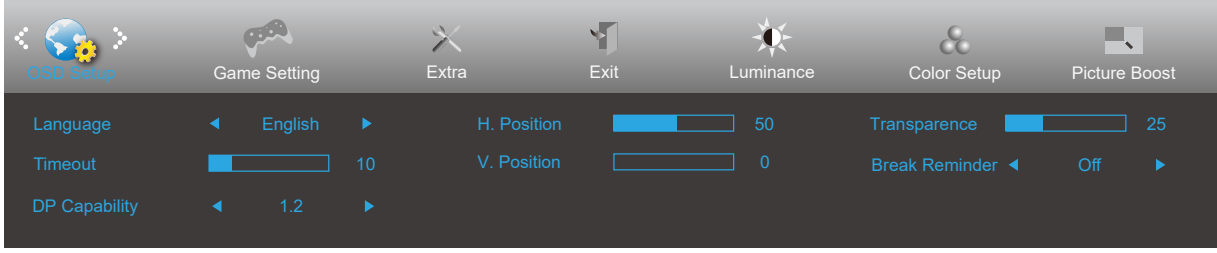
## OSD Setup (OSD Ayarı)



|   |                                    |               |   |
|---|------------------------------------|---------------|---|
|  | Language (Dil)                     |               | OSD dilini seçin  |
|   | Timeout (Zaman aşımı)              | 5-120         | OSD Zaman Aşımını ayarlayın   |
|   | DP Özelliği                        | 1.1/1.2       | Serbest eşitleme işlevinin yalnızca DP1.2 tarafından desteklendiğine lütfen dikkat edin |
|   | H. Position (Y. Konum)             | 0-100         | Ekran menüsünün yatay konumunu ayarlayın.   |
|   | V. Position (D. Konum)             | 0-100         | Ekran menüsünün dikey konumunu ayarlayın.   |
|   | Transparence (Saydamlık)           | 0-100         | OSD'nin saydamlığını ayarlayın  |
|   | Break Reminder (Mola Anımsatıcısı) | aç veya kapat | Kullanıcı 1 saatten uzun süre aralıksız çalışırsa mola anımsatıcısı                     |

## Game Setting (Oyun Ayarı)

The image displays two screenshots of the 'Game Setting' menu. The top screenshot shows the following settings: Game Mode (Off), Shadow Control (50), Game Color (10), Dial Point (Off), Overdrive (Off), Adaptive-Sync (Off), Frame Counter (Off), and MBR (0). The bottom screenshot shows the same menu with the following settings: Game Mode (Off), Shadow Control (50), Game Color (10), Dial Point (Off), Overdrive (Off), AMD FreeSync (Off), Frame Counter (Off), and MBR (0). The menu is divided into sections: Game Setting, Extra, Exit, Luminance, Color Setup, Picture Boost, and OSD Setup.

| Setting        | Value |
|----------------|-------|
| Game Mode      | Off   |
| Shadow Control | 50    |
| Low Input Lag  | Off   |
| Game Color     | 10    |
| Dial Point     | Off   |
| Overdrive      | Off   |
| Adaptive-Sync  | Off   |
| AMD FreeSync   | Off   |
| Frame Counter  | Off   |
| MBR            | 0     |



|  |  |  |   |
|--|--|--|---|
| Game Mode<br>(Oyun Modu)   | FPS  | FPS oyunlarını oynamak içindir. Koyu tema siyah düzeyi ayrıntılarını iyileştirir.  |   |
|  | RTS  | RTS (Gerçek Zamanlı Strateji) oynamak için. Görüntü kalitesini iyileştirir.  |   |
|  | Racing (Yarış)   | Yarış oyunları oynamak içindir. En hızlı tepki süresini ve yüksek renk doygunluğu sağlar.  |   |
|  | Gamer 1 (Oyuncu 1)                                       | Kullanıcının, Oyuncu 1 olarak kaydedilen tercih ettiği ayarlar.  |   |
|  | Oyuncu 2 (Oyuncu 2)                                      | Kullanıcının, Oyuncu 2 olarak kaydedilen tercih ettiği ayarlar.  |   |
|  | Oyuncu 3 (Oyuncu 3)                                      | Kullanıcının, Oyuncu 3 olarak kaydedilen tercih ettiği ayarlar.  |   |
|  | off (kapalı)   | Akıllı görüntü oyunla en uygun duruma getirme yok  |   |
|  | Shadow Control<br>(Gölge Kontrolü)                       | 0-100  | Gölge Kontrolü Varsayılanı 50 şeklindedir; son kullanıcı, belirgin resme yönelik kontrastı artırmak için 50 ila 100 veya 0 arasında ayarlayabilir.<br>1. Resim, ayrıntının belirgin biçimde görülmesi için çok karanlıksa, belirgin resim için 50 ila 100 arasında ayarlama<br>2. Resim, ayrıntının belirgin biçimde görülmesi için çok beyazsa, belirgin resim için 50 ila 0 arasında ayarlama |
|  | Low input Lag<br>(Düşük Giriş Gecikmesi)                 | Açık/Kapalı  | Giriş gecikmesini azaltmak için çerçeve tamponunu kapatın   |
|  | Game Color<br>(Oyun Rengi)                               | 0-20   | Oyun Rengi, daha iyi resim elde etmek için doygunluğun ayarlanmasına yönelik 0-20 düzey sağlar.   |
| MBR  | 0-20   | Hareket Bulanıklığı Azaltma özelliğini ayarlayın.  |   |
| Overdrive<br>(AşırıÇalışma)  | Weak (Zayıf)   | Yanıt verme süresini ayarlayın.  |   |
|  | Medium (Orta)  |  |   |
|  | Strong (Güçlü)   |  |   |
|  | Boost  |  |   |
|  | Off (Kapalı)   |  |   |
| Çerçeve Sayacı   | Kapalı / Sağ-Yukarı / Sağ-Aşağı / Sol-Aşağı / Sol-Yukarı | Seçilen köşede V frekansını görüntüleyin   |   |
| Arama Noktası  | On/Off (Açık/Kapalı)                                     | “Arama Noktası” işlevi, oyuncuların First Person Shooter (FPS) oyunlarını tam ve kesin bir nişanla oynamalarına yardımcı olmak için ekranın ortasına bir nişan göstergesi yerleştirir. |   |
| Adaptive-Sync/<br>AMD FreeSync<br>(Seçili modellerde<br>bulunmaktadır) | On/Off (Açık/Kapalı)                                     | Adaptive-Sync/AMD FreeSync işlevini devre dışı bırakın veya etkinleştirin.   |   |

## Extra (Ekstra)

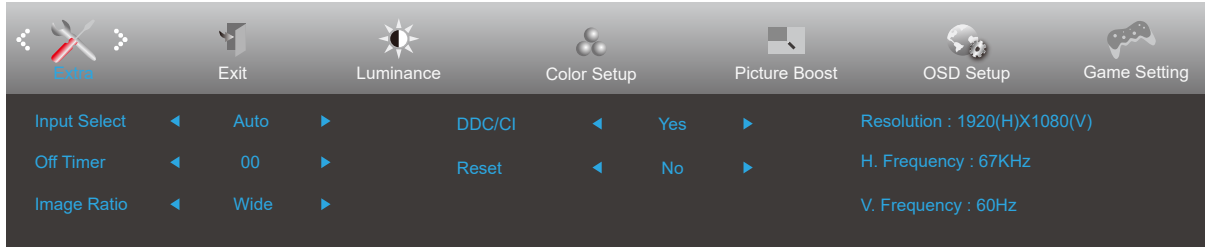

|   |  |  |                                   |
|---|--|--|-----------------------------------|
|  | Input Select (Giriş Seçimi)                |  | Giriş Sinyali Kaynağını Seçin     |
|   | Off timer (Kapanma Zamanlayıcısı)          | 0-24 saat  | DC kapanma saatini seçin          |
|   | Image Ratio (Görüntü Oranı)                | Geniş  | Ekran için görüntü oranını seçin. |
|   |  | 4:3  |                                   |
|   |  | 1:1  |                                   |
|   |  | Film 1   |                                   |
|   | Film 2                                     |  |                                   |
| DDC/CI  | evet veya hayır                            | DDC/CI Desteğini AÇIN/KAPATIN  |                                   |
| Reset (Sıfırla)   | Evet veya hayır<br>ENERGY STAR® /<br>hayır | Menüyü varsayılanına sıfırlayın.<br>(ENERGY STAR® seçili modellerde<br>bulunmaktadır.) |                                   |



## Exit (Çıkış)

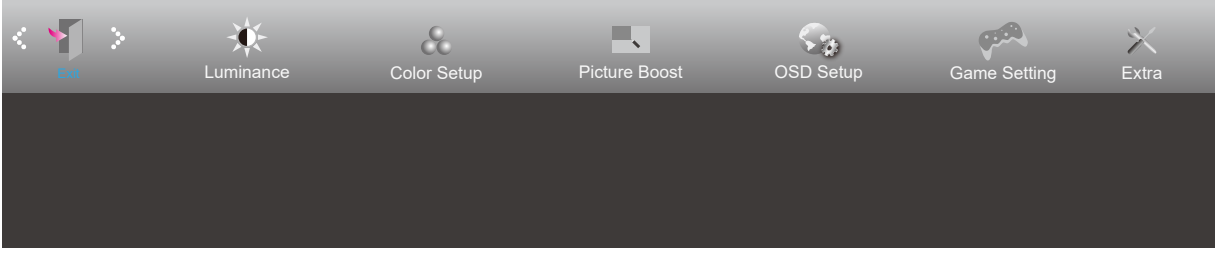

|   |              |  |                   |
|---|--------------|--|-------------------|
|  | Exit (Çıkış) |  | Ana OSD'ye çıkın. |
|---|--------------|--|-------------------|

## LED göstergesi

| Durum             | LED Rengi |
|-------------------|-----------|
| Tam Güç Modu      | Beyaz     |
| Etkin Kapalı Modu | Turuncu   |

# Sorun Giderme

| Sorun ve Soru  | Olası Çözümler   |
|--|--|
| <b>Güç LED'i AÇIK Değil</b>  | Güç düğmesinin AÇIK olduğundan ve Güç Kablosunun topraklı güç prizine ve monitöre düzgün bağlandığından emin olun.   |
| <b>Ekranda görüntü yok</b>   | <ul style="list-style-type: none"><li>• Güç kablosu düzgün bağlanmış mı?<br/>Güç kablosu bağlantısını ve güç kaynağını kontrol edin.</li><li>• Kablo düzgün bağlanmış mı?<br/>(D-SUB kablosu kullanılarak bağlanmış)<br/>D-SUB kablosu bağlantısını kontrol edin.<br/>(HDMI kablosu kullanılarak bağlanmış)<br/>HDMI kablosu bağlantısını kontrol edin.<br/>(DP kablosu kullanılarak bağlanmış)<br/>DP kablosu bağlantısını kontrol edin.<br/>* D-SUB/HDMI/DP girişi her modelde yoktur.</li><li>• Güç açıksa, görülebilen ilk ekranı (oturma açma ekranı) görmek için bilgisayarı yeniden başlatın.<br/>İlk ekran (oturma açma ekranı) görünürse, bilgisayarı uygulanabilir moda (Windows 7/8/10 için güvenli mod) başlatın ve ekran kartının frekansını değiştirin.<br/>(Optimum Çözünürlüğü Ayarlama kısmına başvurun)<br/>İlk ekran (oturma açma ekranı) görünmezse, Servis Merkeziyle veya bayinizle iletişime geçin.</li><li>• Ekranda "Giriş Desteklenmiyor" mesajını görebiliyor musunuz?<br/>Ekran kartından gelen sinyal, monitörün düzgün biçimde işleyebileceği en fazla çözünürlüğü ve frekansı aştığında bu mesajı görebilirsiniz.<br/>Monitörün düzgün biçimde işleyebileceği en fazla çözünürlüğü ve frekansı ayarlayın.</li><li>• AOC Monitör Sürücülerinin yüklü olduğundan emin olun.</li></ul> |
| <b>Resim Belirsiz ve Hayalet Gölge Sorunu Var</b>                        | Kontrast ve Parlaklık Kontrollerini ayarlayın.<br>Otomatik ayarlamak için basın.<br>Bir uzatma kablosu veya anahtar kutusu kullanın. Monitörü doğrudan arkadaki video kartı çıkışı konektörüne takmanızı öneririz.   |
| <b>Görüntü Sıçırıyor, Titriyor Veya Görüntüde Dalga Deseni Görünüyor</b> | Elektrik paraziti oluşturabilecek elektrikli cihazları monitörden mümkün oldukça uzağa yerleştirin.<br>Monitörünüzün kullandığınız çözünürlükte ayarlayabileceğiniz maksimum yenileme hızını kullanın.   |
| <b>Monitör Etkin Kapalı Modunda Takılı Kaldı"</b>                        | Bilgisayar Güç Anahtarı AÇIK konumunda olmalıdır.<br>Bilgisayar Video Kartı yuvasına sıkıca oturmalıdır.<br>Monitörün video kablosunun bilgisayara doğru takıldığından emin olun.<br>Monitörün video kablosunu inceleyin ve pimlerden hiçbirinin eğilmediğinden emin olun.<br>CAPS LOCK LED'ini gözlemlerken bilgisayarınızın klavyedeki CAPS LOCK tuşuna basılarak çalıştığından emin olun. CAPS LOCK tuşuna bastıktan sonra LED AÇIK veya KAPALI olmalıdır.  |
| <b>Birincil renklerden biri eksik (KIRMIZI, YEŞİL veya MAVİ)</b>         | Monitörün video kablosunu inceleyin ve pimlerden hiçbirinin hasar görmediğinden emin olun.<br>Monitörün video kablosunun bilgisayara doğru takıldığından emin olun.  |
| <b>Ekran görüntüsü ortalanmamış veya düzgün boyutlandırılmamış</b>       | Y-Konumu ve D-Konumu ayarlayın veya kısayol tuşuna (OTOMATİK) basın.   |
| <b>Görüntüde renk hataları var (beyaz, beyaz görünmüyor)</b>             | RGB rengini ayarlayın veya istenen renk sıcaklığını seçin.   |
| <b>Ekranda yatay veya dikey bozukluklar var</b>                          | SAAT ve ODAK öğesini ayarlamak için Windows 7/8/10 kapatma modunu kullanın.<br>Otomatik ayarlamak için basın.  |
| <b>Düzenleme ve Servis</b>   | Lütfen CD kılavuz ya da <a href="http://www.aoc.com">www.aoc.com</a> 'da ( Destek sayfasında ülkenizde satın aldığınız modeli bulmak, Düzenleme ve Servis Bilgileri'ni bulmak için) bulunan Düzenleme ve Servis Bilgileri'ne bakınız.  |

# Teknik Özellikler

## Genel Özellikler

|                     |                                |  |                            |
|---------------------|--------------------------------|--|----------------------------|
| Panel               | Model adı                      | Q27V5N/BK                                  |                            |
|                     | Sürüş sistemi                  | TFT Renkli LCD                             |                            |
|                     | Görülebilir Resim Boyutu       | 68.5 cm çapraz                             |                            |
|                     | Piksel aralığı                 | 0,2331mm (Y) × 0,2331mm (D)                |                            |
|                     | Ekran Renkleri                 | 16,7 M Renk                                |                            |
| Diğerleri           | Yatay tarama aralığı           | 30k-110kHz                                 |                            |
|                     | Yatay Tarama Boyutu (Maksimum) | 596.736mm                                  |                            |
|                     | Dikey tarama aralığı           | 48-75Hz                                    |                            |
|                     | Dikey Tarama Boyutu (Maksimum) | 335.664mm                                  |                            |
|                     | En uygun ön ayarlı çözünürlük  | 2560x1440@60Hz                             |                            |
|                     | Max resolution                 | 2560x1440@75Hz                             |                            |
|                     | Tak ve Kullan                  | VESA DDC2B/CI                              |                            |
|                     | Güç Kaynağı                    | 100-240V~, 50/60Hz, 1.5A                   |                            |
|                     | Güç Tüketimi                   | Tipik (varsayılan parlaklık ve kontrast)   | 30W                        |
|                     |                                | En fazla (parlaklık = 100, kontrast = 100) | ≤ 50W                      |
| Beklemede modu      |                                | ≤ 0.5W                                     |                            |
| Fiziksel Özellikler | Konektör Türü                  | HDMI/DP/Kulaklık çıkışı                    |                            |
|                     | Sinyal Kablosu Türü            | Çıkarılabilir                              |                            |
| Çevresel            | Sıcaklık                       | Çalışırken                                 | 0°~ 40°                    |
|                     |                                | Kapalıyken                                 | -25°~ 55°                  |
|                     | Nem                            | Çalışırken                                 | %10 ~ 85 (yoğunlaşmayan)   |
|                     |                                | Kapalıyken                                 | %5 ~ 93 (yoğunlaşmayan)    |
|                     | Denizden Yükseklik             | Çalışırken                                 | 0 ~ 5000 m (0 ~16404 ft)   |
|                     |                                | Kapalıyken                                 | 0 ~ 12192 m (0~ 40000 ft ) |

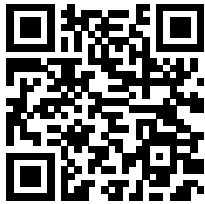

## Ön Ayarlı Görüntüleme Modları

| STANDART  | ÇÖZÜNÜRLÜK     | YATAY FREKANS (kHz) | DİKEY FREKANS (Hz) |
|-----------|----------------|---------------------|--------------------|
| VGA       | 640x480@60Hz   | 31.469              | 59.94              |
|           | 640x480@72Hz   | 37.861              | 72.809             |
|           | 640x480@75Hz   | 37.5                | 75                 |
| SVGA      | 800x600@56Hz   | 35.156              | 56.25              |
|           | 800x600@60Hz   | 37.879              | 60.317             |
|           | 800x600@72Hz   | 48.077              | 72.188             |
|           | 800x600@75Hz   | 46.875              | 75                 |
| XGA       | 1024x768@60Hz  | 48.363              | 60.004             |
|           | 1024x768@70Hz  | 56.476              | 70.069             |
|           | 1024x768@75Hz  | 60.023              | 75.029             |
| SXGA      | 1280x1024@60Hz | 63.981              | 60.02              |
|           | 1280x1024@75Hz | 79.976              | 75.025             |
| WXGA+     | 1440x900@60Hz  | 55.935              | 59.887             |
|           | 1440x900@60Hz  | 55.469              | 59.901             |
| WSXGA     | 1680x1050@60Hz | 65.29               | 59.954             |
|           | 1680x1050@60Hz | 64.674              | 59.883             |
| FHD       | 1920x1080@60Hz | 67.5                | 60                 |
| QHD       | 2560x1440@60Hz | 88.787              | 59.951             |
| QHD       | 2560x1440@75Hz | 111.028             | 74.968             |
| IBM MODES |                |                     |                    |
| DOS       | 720x400@70Hz   | 31.469              | 70.087             |
| MAC MODES |                |                     |                    |
| VGA       | 640x480@67Hz   | 35                  | 66.667             |
| SVGA      | 832x624@75Hz   | 49.725              | 74.551             |
| XGA       | 1024x768@75Hz  | 60.241              | 74.927             |

## Pim Atamaları

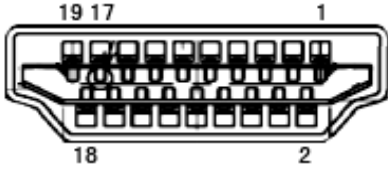

19 Pimli Renk Görüntüleme Sinyali Kablosu

| Pin No. | Sinyal Adı          | Pin No. | Sinyal Adı             | Pin No. | Sinyal Adı                  |
|---------|---------------------|---------|------------------------|---------|-----------------------------|
| 1.      | TMDS Veri 2+        | 9.      | TMDS Veri 0-           | 17.     | DDC/CEC Toprak              |
| 2.      | TMDS Veri 2 Kalkanı | 10.     | TMDS Saat +            | 18.     | +5 V Güç                    |
| 3.      | TMDS Veri 2-        | 11.     | TMDS Saat Kalkanı      | 19.     | Çalışırken Takmayı Algılama |
| 4.      | TMDS Veri 1+        | 12.     | TMDS Saat-             |         |                             |
| 5.      | TMDS Veri 1 Kalkanı | 13.     | CEC                    |         |                             |
| 6.      | TMDS Veri 1-        | 14.     | Ayrıldı (N.C. aygıtta) |         |                             |
| 7.      | TMDS Veri 0+        | 15.     | SCL                    |         |                             |
| 8.      | TMDS Veri 0 Kalkanı | 16.     | SDA                    |         |                             |

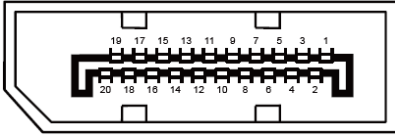

20 Pimli Renk Görüntüleme Sinyali Kablosu

| Pim No. | Sinyal Adı     | Pim No. | Sinyal Adı                  |
|---------|----------------|---------|-----------------------------|
| 1       | ML_Şerit 3 (n) | 11      | GND                         |
| 2       | GND            | 12      | ML_Şerit 0 (p)              |
| 3       | ML_Şerit 3 (p) | 13      | YAPILANDIRMA1               |
| 4       | ML_Şerit 2 (n) | 14      | YAPILANDIRMA2               |
| 5       | GND            | 15      | YRD_KANAL(p)                |
| 6       | ML_Şerit 2 (p) | 16      | GND                         |
| 7       | ML_Şerit 1 (n) | 17      | YRD_KANAL(n)                |
| 8       | GND            | 18      | Çalışırken Takmayı Algılama |
| 9       | ML_Şerit 1 (p) | 19      | DP_PWR'ye dön               |
| 10      | ML_Şerit 0 (n) | 20      | DP_PWR                      |

# Tak ve Kullan

## Tak ve Kullan DDC2B Özelliđi

Bu monitör VESA DDC STANDARDI'na göre VESA DDC2B özellikleriyle donatılmıştır. Monitörün ana bilgisayar sistemine kimliđini tanımlaması için bilgilendirmesine ve kullanılan DDC düzeyine göre ekran özellikleri hakkında ek bilgileri iletmesine izin verir.

DDC2B, I2C protokolüne göre iki yönlü bir veri kanalıdır. Ana bilgisayar DDC2B kanalı üzerinden EDID bilgilerini isteyebilir.