

# AGON

PRO



## Korisnički priručnik za OLED monitor

**AG276QZD**

Na temelju karakteristika OLED proizvoda, preporučuje se održavanje zaslona u skladu sa zahtjevima u uputama za korisnike kako bi se smanjio rizik od generiranja zadržavanja slike.

**AOC**

[www.aoc.com](http://www.aoc.com)

©2023 AOC. All Rights Reserved

**HDMI**<sup>®</sup>  
HIGH-DEFINITION MULTIMEDIA INTERFACE

Sigurnost .....	1
Nacionalne konvencije .....	1
Napajanje .....	2
Instalacija .....	3
Čišćenje .....	4
Ostalo.....	5
Priprema .....	6
Sadržaj pakiranja .....	6
Postavite stalak i bazu .....	7
Podešavanje kuta gledanja .....	8
Priključivanje monitora .....	9
Pričvršćenje zidnog nosača .....	10
Funkcija slobodne G-SYNC .....	11
HDR .....	12
Održavanje zaslona .....	13
Funkcija KVM.....	15
Prilagođavanje.....	17
Prečaci .....	17
Opis gumba daljinskog upravljača .....	18
Vodič za tipke OSD (izbornik) .....	19
OSD Setting (OSD postavke).....	21
Game Setting (Podešavanje za igre).....	22
Luminance (Osvjetljenje) .....	24
PIP Setting (Podešavanje slike u slici (PIP)) .....	26
Color Setup (Podešavanje boja).....	28
Audio.....	29
Light FX .....	30
Extra (Dodatno) .....	31
OSD Setup (Podešavanje OSD).....	33
LED indikator.....	34
Rješavanje problema.....	35
Tehnički podaci.....	36
Opći podaci .....	36
Podešeni režimi prikaza .....	37
Raspored kontakata .....	38
Uključi i radi.....	39

# Sigurnost

## Nacionalne konvencije

Sljedeća potpoglavlja opisuju konvencije znakovlja koje se koristi u ovom dokumentu.

### Napomene, mjere opreza i upozorenja

Kroz cijeli ovaj vodič, odlomci teksta mogu biti pridodani određenoj ikoni i ispisani u kosom ili naglašenom fontu. Ovi odlomci se napomene, mjere opreza i upozorenja i oni se koriste na ovaj način:



**NAPOMENA:** NAPOMENA ukazuje na važnu informaciju koja vam pomaže da bolje koristite svoj računalni sustav.





**OPREZ:** MJERA OPREZA ukazuje na moguću opasnost od oštećivanja hardvera ili gubitka podataka te vas upućuje kako da izbjegnute problem.





**UPOZORENJE:** UPOZORENJE ukazuje na moguću tjelesnu ugroženost i upućuje vas kako da je izbjegnute. Neka upozorenja mogu se pojaviti u alternativnim oblicima i ne moraju biti pridodana ikonama. U takvim slučajevima nadležna tijela vlasti propisuju posebni način upozorenja.

# Napajanje

 Monitor se smije napajati samo iz izvora napajanja koji je naveden na natpisnoj pločici. Ako niste sigurni koji vrstu napajanja imate doma, potražite savjet trgovca ili lokalne elektrodistribucije.

 Monitor je opremljen trolepnim utikačem s uzemljenjem koji posjeduje treći kontakt (uzemljenje). Ovaj utikač odgovara samo za utičnicu s uzemljenjem kao zaštitom od dodirnog napona. Ako utičnica ne odgovara trolepnom utikaču, kvalificirani električar mora izvršiti instalaciju ispravne utičnice ili morate koristiti adapter za uzemljenje. Nemojte onesposobiti sigurnosnu namjenu zaštitnog utikača.

 Izvucite utikač uređaja iz utičnice za vrijeme nevremena s grmljavinom ili ako uređaj nećete koristiti u dužem vremenskom periodu. Ovim ćete zaštititi monitor od oštećenja koja mogu nastati od prenaponskih udarnih valova.

 Nemojte preopterećivati razdjelnike i produžne kablove. Preopterećenje može dovesti do požara ili električnog udara.

 Kako biste osigurali zadovoljavajući rad, monitor koristite samo s UL računalima koja imaju odgovarajuće utičnice s oznakom 100 - 240 V, min. 5 A.

 Zidna utičnica mora se ugraditi u blizini uređaja i pristup do nje mora biti lak.

 Za upotrebu samo s priključenim adapterima napajanja  
Proizvođači: DELTA ELECTRONICS, INC.  
Model: ADP-120VH D

# Instalacija

**!** Nemojte postavljati monitor na nestabilna kolica, stalak tronožac, nosač ili stol. Ako dođe do pada monitora, to može dovesti ozljeđivanja osoba i izazvati ozbiljna oštećenja uređaja. Koristite samo kolica, postolje, tronožac, nosač ili stol koji preporučuje proizvođač ili se prodaje uz ovaj proizvod. Slijedite upute proizvođača za ugradnju proizvoda te koristite dodatnu opremu za postavljanje koju je preporučio proizvođač. Proizvod na kolicima pomičite oprezno.

**!** Nikad ne gurajte predmete u proreze na kućištu monitora. Može oštetiti dijelove kruga i tako prouzročiti požar ili električni udar. Nikad ne izlijevajte tekućine po monitoru.

**!** Nemojte prednji dio uređaja stavljati na pod.

**!** Ako želite monitor postaviti na policu ili zid, koristite se priborom za ugradnju koji je odobrio proizvođač i slijedite odgovarajuće upute.

**!** Ostavite nešto prostora oko monitora kao što je ispod prikazano. U protivnom će cirkulacija zraka biti nedovoljna te stoga pregrijavanje može dovesti do požara ili oštećenja monitora.

**!** Da ne dođe do mogućih oštećenja, primjerice, do odljepljivanja ploče od okvira, pazite da se monitor ne nagne za više od -5 stupnjeva prema dolje. Ako se prekorači maksimalni kut nagiba od -5 stupnjeva prema dolje, oštećenja monitora neće biti obuhvaćena jamstvom.

Dolje pogledajte podatke o preporučenim područjima za ventilaciju oko monitora kad monitor montirate na zid ili na stalak:

## Ugrađeno na postolju

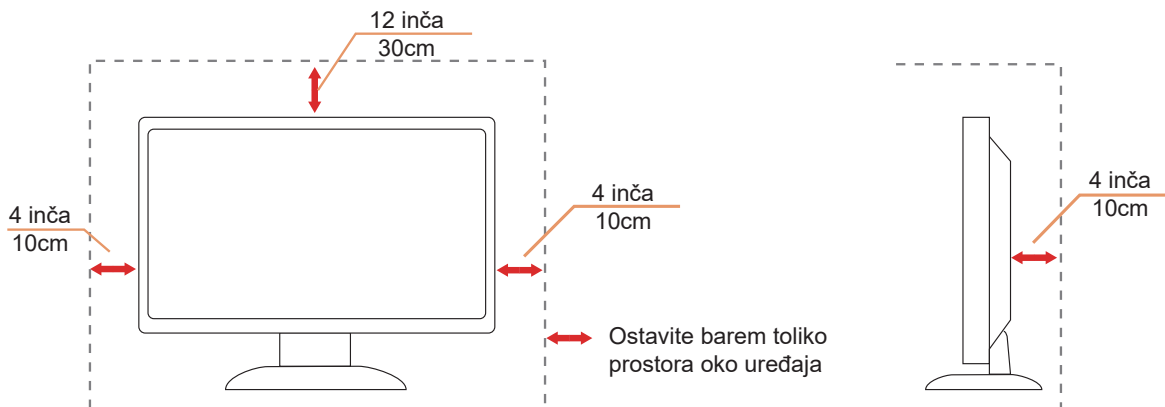

## Čišćenje

⚠ Redovito čistite ormarić mekom, vodom navlaženom krpom.

⚠ Prilikom čišćenja koristite krpu od mekog pamuka ili mikrovlakana. Krpa mora biti malo vlažna, odnosno gotovo suha, ne dopustite ulazak tekućine u kućište.

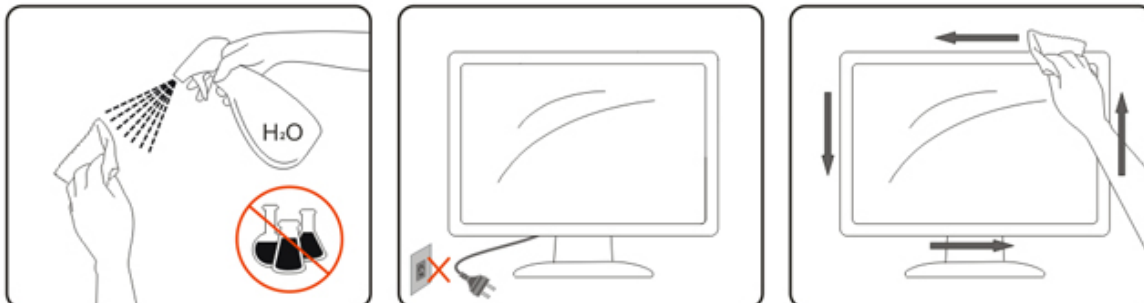



⚠ Isključite prije čišćenja kabel za napajanje iz električne utičnice.

## Ostalo

 Ako se iz proizvoda širi čudan miris, zvuk ili dim, ODMAH isključite utikač iz utičnice za napajanje i pozovite servisni centar.

 Pripazite da ventilacijski otvori ne budu zaklonjeni stolom ili zastorom.

 OLED monitor nemojte za vrijeme rada izlagati jakim vibracijama ili udarcima.

 Ne udarajte i ne ispuštajte monitor prilikom rada ili prijenosa.

 Na temelju karakteristika OLED proizvoda, ne preporučuje se neprekidna upotreba ovog proizvoda duže od četiri sata. Proizvod se koristi brojnim tehnologijama kako bi se uklonila mogućnost zadržavanja slike. Pojediniosti potražite u uputama za "Održavanje zaslona".

# Priprema

## Sadržaj pakiranja

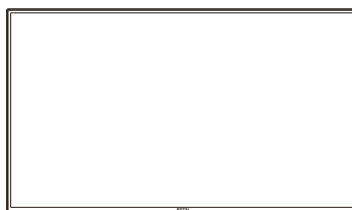

Quick Start

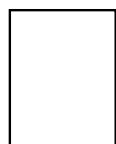

Warranty card

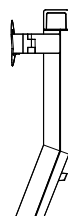

Stand

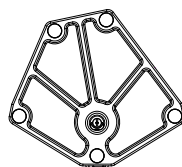

Base

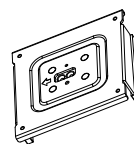

Wall Mount Bracket



Stand Screws



Screwdriver



Power Cable



Adaptor



DP Cable



HDMI Cable



USB Cable

\*Svi signalni kabeli se ne isporučuju za sve zemlje i regije. Potvrdu potražite u lokalnoj trgovini ili u AOC zastupništvu.



## Postavite stalak i bazu

Bazu postavite ili uklonite u skladu sa sljedećim koracima.

Postavljanje:

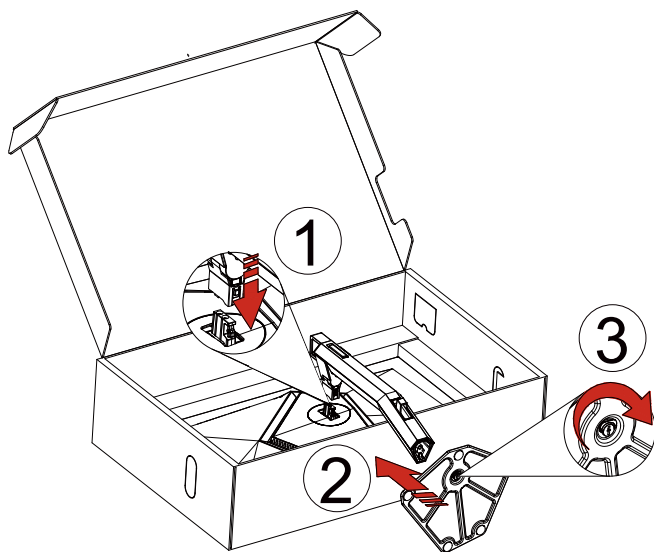

Skidanje:

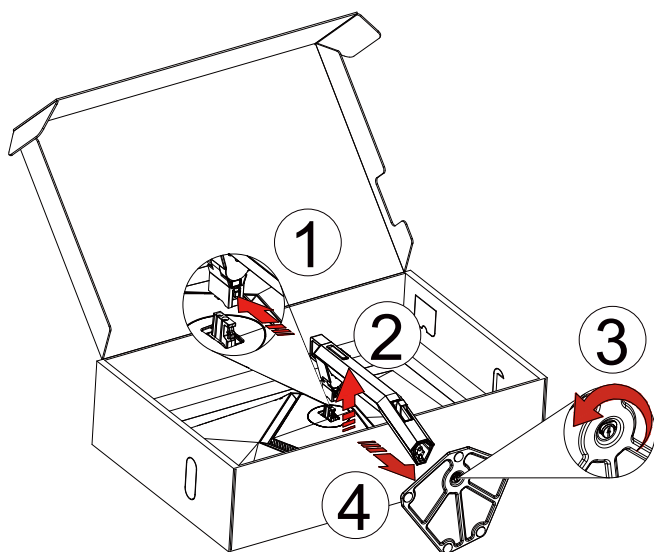

Zidna vješalica:

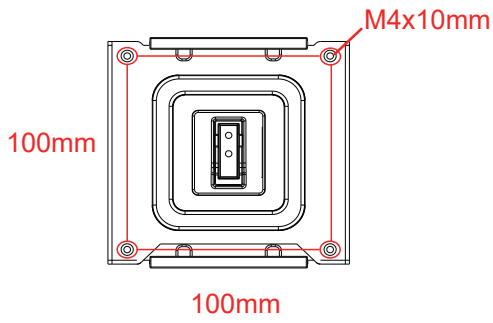

Specifikacija vijaka zidne vješalice: M4\*10mm

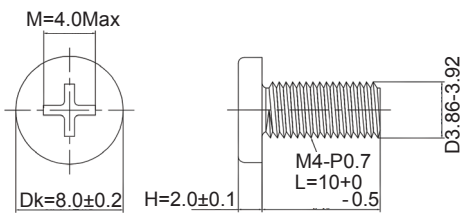

Specifikacija vijka baze: M6\*13 mm (efektivni navoj 5,5 mm)

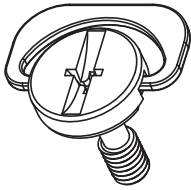

## Podešavanje kuta gledanja

Za optimalno gledanje preporučuje se gledanje potpuno srijeda u monitor, zatim podešavanje kuta monitora prema vlastitim željama.

Držite stalak tako da ne prevrnete monitor pri podešavanju kuta monitora.

Monitor možete podešavati kako je dolje navedeno:

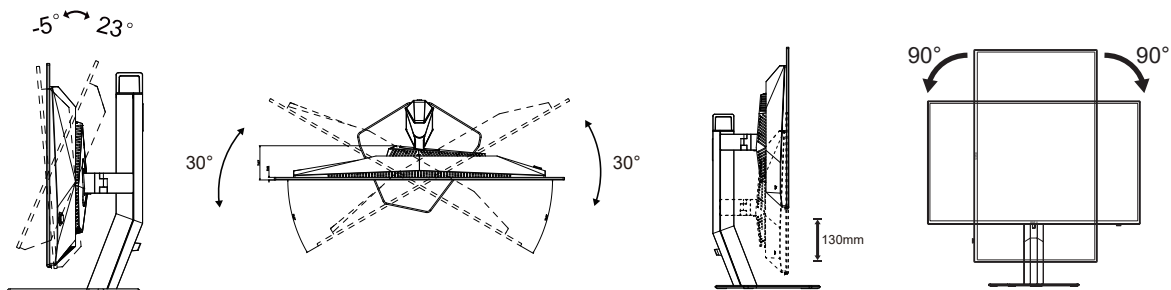

### NAPOMENA:

Ne dodirujte OLED zaslon pri promjeni kuta monitora. Time možete slomiti ili oštetiti OLED ekran.

### Upozorenje:

1. Da ne dođe do mogućih oštećenja zaslona kao što je odljepljivanje ploče, pazite da se monitor ne nagne za više od -5 stupnjeva prema dolje.
2. Ne pritišćite zaslon prilikom podešavanja kuta monitora. Držite samo za okvir.

# Priključivanje monitora

Priključivanje kabela na stražnjoj strani monitora:

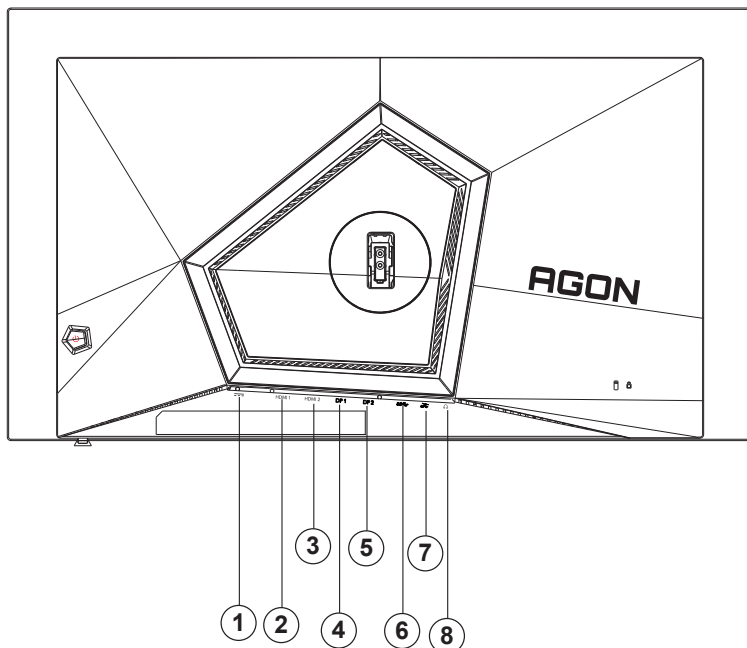

1. Napajanje
2. HDMI1
3. HDMI2
4. DP1
5. DP2
6. USB3.2 Gen1 ulaz
7. USB3.2 Gen1 priključak + brzo punjenje  
USB3.2 Gen1 priključak x1
8. Slušalice

## Priključivanje na računalo

1. Kabel za napajanje čvrsto ukopčajte sa stražnje strane monitora.
2. Isključite računalo i iskopčajte kabel za napajanje.
3. Priključite signalni kabel monitora na video priključak na računalo.
4. Ukopčajte kabel za napajanje računala i monitora u obližnju utičnicu.
5. Uključite računalo i monitor.

Ako monitor prikazuje sliku, instalacija je dovršena. Ako na monitoru nema slike, pogledajte poglavlje Rješavanje problema.

Zbog zaštite opreme, uvijek isključite računalo i OLED monitor prije međusobnog povezivanja.

# Pričvršćenje zidnog nosača

Pripreme za postavljanje zidnog nosača

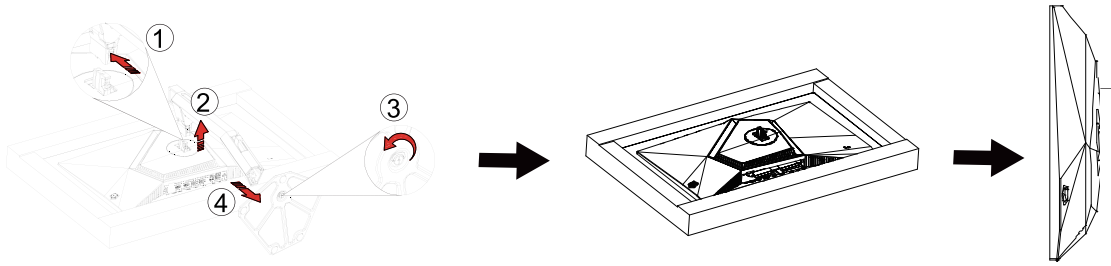

ove korake:

1. Skinite osnovu.
2. Slijedite upute proizvođača za sastavljanje zidnog nosača.
3. Postavite zidni nosač na stražnju stranu monitora. Centrirajte otvore na na zidnom nosaču s otvorima na stražnjoj strani monitora.
4. Umetnite 4 vijka u otvore i pritegnite ih.
5. Ponovno spojite kablove. U korisničkim uputama koje ste dobili uz zidni nosač, potražite upute za ugradnju zidnog nosača na zid.



Napomena: rupe za vijke nisu dostupne na svim VESA kompatibilnim modelima; molimo provjerite kod svojeg lokalnog prodavača ili na AOC-ovom prodajnom odjelu..

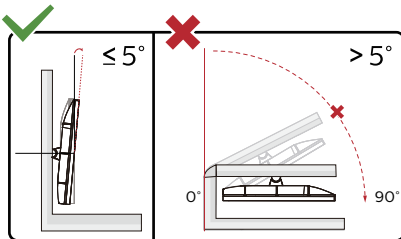

\* Dizajn zaslona može se razlikovati od prikazanog.

Upozorenje

1. Da ne dođe do mogućih oštećenja zaslona kao što je odljepljivanje ploče, pazite da se monitor ne nagne za više od -5 stupnjeva prema dolje.
2. Ne pritišćite zaslon prilikom podešavanja kuta monitora. Držite samo za okvir.

# Funkcija kompatibilna s G-SYNC

1. Funkcija kompatibilna s G-SYNC radi s DP/HDMI
2. Za uživanje u savršenom iskustvu igranja s G-SYNC potrebno je kupiti zasebnu NVIDIA GPU karticu koja podržava G-SYNC.

## Zahtjevi sustava G-sync

Stolno računalo povezano s G-SYNC monitorom:

Podržane grafičke kartice: Značajke G-SYNC zahtijevaju NVIDIA GeForce® GTX 650 Ti BOOST ili novije grafičke kartice.

Upravljački program: R340.52 ili noviji

Operacijski sustav:

Windows 10

Windows 8.1

Windows 7

Zahtjevi sustava: Potrebna je podrška DisplayPort 1.2 na GPU.

Prijenosno računalo povezano s G-SYNC monitorom:

Podržane grafičke kartice: NVIDIA GeForce® GTX 980M, GTX 970M, GTX 965M GPU ili novije grafičke kartice

Upravljački program: R340.52 ili noviji

Operacijski sustav:

Windows 10

Windows 8.1

Windows 7

Zahtjevi sustava: Potrebna je podrška DisplayPort 1.2 na GPU.

Za više informacija o NVIDIA G-SYNC, posjetite: <https://www.nvidia.cn/>

# HDR

Kompatibilno s ulaznim signalima u HDR10 formatu.

Zaslon može automatski aktivirati HDR funkciju ako su uređaj za reprodukciju i sadržaj kompatibilni. Više informacija o kompatibilnosti uređaja i sadržaja zatražite od proizvođača uređaja i dobavljača sadržaja. Odaberite "ISKLJUČENO" za HDR funkciju kada nema potrebe za automatskim aktiviranjem funkcije.

Napomena:

1. 3840 × 2160 na 50 Hz/60 Hz dostupno je samo na uređajima kao što su UHD reproduktori ili Xbox/PS.
2. Postavke zaslona:
  - a. Otvorite "Postavke zaslona" i odaberite razlučivost - 2560x1440 i HDR uključeno.
  - b. Promijenite za odabir razlučivosti - 2560x1440 (ako je dostupno) za postizanje najboljih učinaka funkcije HDR.

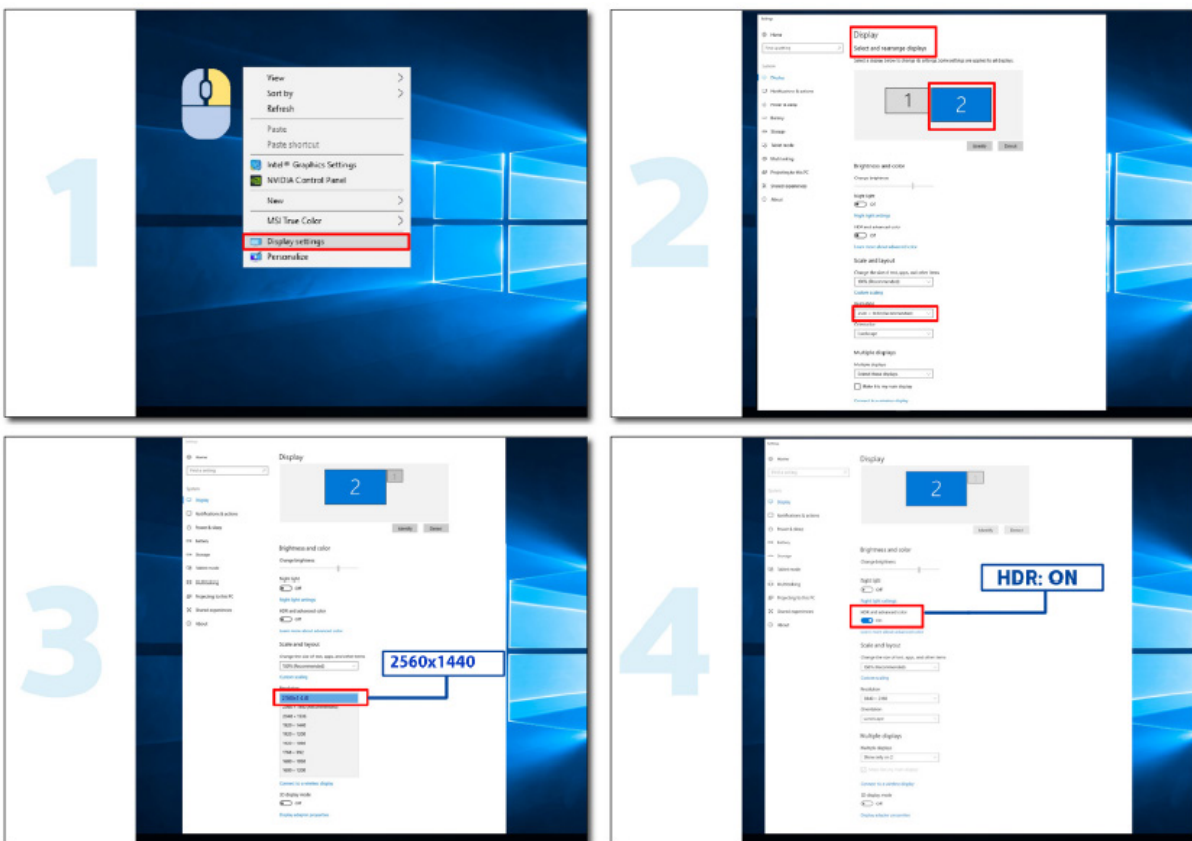

# Održavanje zaslona

Na temelju karakteristika OLED proizvoda, održavanje zaslona treba se provesti u skladu sa sljedećim zahtjevima kako bi se smanjio rizik od generiranja zadržavanja slike.

Jamstvom nisu obuhvaćena nikakve oštećenja nastala uslijed nesukladnosti sa sljedećim uputama.

- **Prikazivanje nepromjenjive slike treba izbjegavati što je moguće više.**

Mirna slika odnosi se na sliku koja ostaje na zaslonu dulje vrijeme.

Mirna slika može dovesti do trajnog oštećenja OLED zaslona, pojavljuju se ostaci slike, što je značajka OLED zaslona.

Treba se pridržavati sljedećih prijedloga za uporabu:

1. Ne prikazujte nijednu fotografiju na cijelom zaslonu ili na dijelu zaslona dulje vrijeme jer će to dovesti do ostatka slike na zaslonu. Kako biste izbjegli ovaj problem, molimo smanjite svjetlinu i kontrast zaslona na odgovarajući način kada se prikazuje fotografija.
2. Prilikom duljeg gledanja programa u omjeru 4:3, na lijevoj i desnoj strani zaslona i rubu slike ostat će različite oznake, stoga nemojte koristiti ovaj način rada dulje vrijeme.
3. Kad god je moguće, gledajte video na cijelom zaslonu, a ne u malom prozoru na zaslonu (kao što je video na stranici internetskog preglednika).
4. Nemojte stavljati naljepnice ili naljepnice na zaslon kako biste smanjili mogućnost oštećenja zaslona ili ostatka slike.

- **Ne preporučuje se kontinuirana upotreba ovog proizvoda duže od četiri sata.**

**Ovaj proizvod koristi mnoge tehnologije za uklanjanje mogućeg zadržavanja slike.. Toplo se preporučuje da koristite unaprijed postavljene vrijednosti i držite funkcije “uključenim” kako biste izbjegli ostatke slike na OLED zaslonu i zadržali najbolju upotrebu OLED zaslona.**

- **LEA (Logo Extraction Algorithm) (Prevenција lokalnog zadržavanja slike)**

Da bi se smanjio rizik od generiranja zadržavanja slike, preporučuje se da omogućite funkciju LEA.

Kada se ta funkcija omogući, zaslon će se automatski suziti kako bi se fiksirala svjetlina područja prikaza i time smanjilo moguće zadržavanje slike.

Ova funkcija je po zadanim postavkama uključena i možete se podesiti na OSD izborniku.

- **TPC (Temporal Peak Luminance Control) (Kontrola prolazne vršne luminencije)**

Kako bi se smanjio rizik od zadržavanja slike, luminencija zaslona automatski se značajno smanjuje kada se duže vrijeme prikazuje nepromjenjiva slika te se tako izbjegava moguće zadržavanje slike.

Ova funkcija je po zadanim postavkama uključena i ne može se isključiti.

- **Orbit (Kruženje) (Pomak slike)**

Da bi se smanjio rizik od generiranja zadržavanja slike, preporučuje se da omogućite funkciju Kruženje.

Kada se ta funkcija uključi, pikseli slike kružno se pomiču u cijelosti jednom u sekundi u putanji koja ima oblik kineskog znaka “日.” Amplituda kretanja temelji se na postavkama. Pomaknuti znak može biti bočno odrezan. Kada se odabere “Strongest” (Najjače), zadržavanje slike će biti malo vjerojatno, ali će bočni rez biti najuočljiviji. Kada SE ODABERE “Off” (Isklj), slika će se vratiti u optimalan položaj.

Ova funkcija je po zadanim postavkama uključena (slabo) i može se podesiti na OSD izborniku.

- **CPC (Convex Power Control) (Konveksna regulacija snage)**

Da bi se smanjio rizik od generiranja zadržavanja slike, ova funkcija može automatski podesiti snagu pojačanja za različite slike. Regulacija snage prati konveksni matematički model koji je visok u sredini i nizak na oba kraja tako da se smanji moguće zadržavanje slike.

Ova funkcija je po zadanim postavkama uključena i ne može se isključiti.

- **LBC (Local Brightness Control) (Regulacija lokalne svjetline)**

Da bi se smanjio rizik od generiranja zadržavanja slike, svjetlina nekog područja automatski će se smanjiti ako akumulirana srednja svjetlina tog područja bude previsoka kako bi se spriječio efekt otklanjanja svjetline tog područja, čime se izbjegava moguće zadržavanje slike.



Ova funkcija je po zadanim postavkama uključena i ne može se isključiti.

• **JB (Kompenzacija zaslona i korekcija)/OFF RS (Off Real slow) (eliminacija zadržavanja slike)**

Na temelju karakteristika OLED ploče, zadržavanje slike lakše se pojavljuje kada je nepromjenjiva slika podijeljena na različite boje ili kada se svijetla slika prikazuje duže vrijeme.

Da biste uklonili ostatke slike koji su se možda pojavili, preporučuje se redovito ili barem povremeno pokretanje funkcija kompenzacijske ispravke zaslona i uklanjanja preostale slike kako bi se postigli idealni uvjeti za gledanje slike.

Tu funkciju možete pokrenuti na jedan od sljedećih načina:

- U OSD izborniku ručno pokrenite uklanjanje preostale slike i na upit izbornika odgovorite s „Da“.
- Nakon svakih 4 sata uzastopnog rada monitora automatski će se pojaviti poruka upozorenja za korisnika da je potrebno održavanje zaslona i najbolje je na takvo upozorenje odgovoriti s „Da“.
- Ako odaberete „Ne“, nakon 24 sata uzastopnog rada upit će se ponavljati svakoga sata sve dok ne odaberete „Da“.
- Nakon svakih 4 sata uzastopnog rada monitora, kompenzacijska ispravka zaslona i uklanjanje preostale slike automatski će se pokrenuti nakon pritiska gumba za isključivanje ili pokretanja stanja pripravnosti koje traje 2 sata.

Monitor će automatski najprije pokrenuti kompenzacijsku ispravku zaslona, a zatim uklanjanje preostale slike. Dok radi kompenzacijska ispravka zaslona nemojte isključivati napajanje, ne koristite gumb, a indikator napajanja pritom će bljeskati bijelom bojom (uključen 3 sekunde / isključen 3 sekunde), a ukupno će to trajati oko 30 sekundi. Nakon toga monitor nastavlja raditi na uklanjanju preostale slike. Cijeli postupak funkcije uklanjanja preostale slike traje oko 10 minuta. Nemojte isključivati napajanje, ne koristite gumb, a indikator napajanja pritom će bljeskati bijelom bojom (uključen 1 sekundu / isključen 1 sekundu). Nakon dovršetka indikator napajanja će se isključiti ili svijetliti narančasto, a monitor će pokrenuti isključivanje ili stanje pripravnosti.

Ako korisnik tijekom tog postupka pritisne gumb za uključivanje/isključivanje monitora, radni postupak će se prekinuti, a prikaz na zaslonu će se vratiti što će trajati još oko 5 sekundi. Monitor automatski pokreće funkcije kompenzacijske ispravke zaslona i uklanjanja preostale slike u stanju pripravnosti koje se neće prekinuti. U odjeljku „Ostalo“ u OSD izborniku možete provjeriti koliko puta je provedena funkcija uklanjanja preostale slike.

# Prilagođavanje

## Prečaci

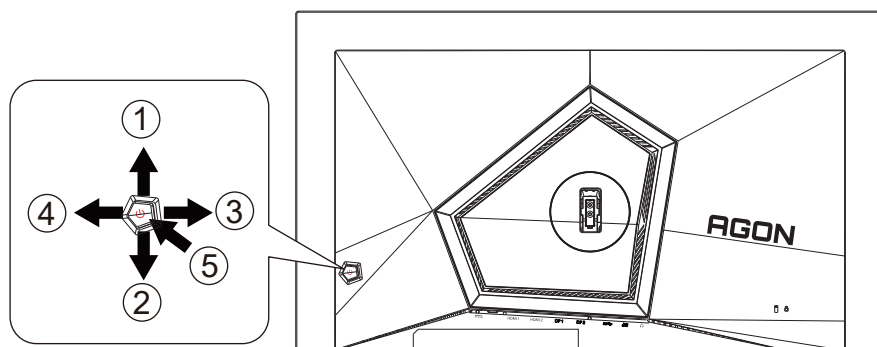

1	Source (Izvor) / Gore
2	Dial Point (Točka biranja)/Dolje
3	Način rada za igru/Lijevo
4	FX svjetlo/Zdesna
5	Napajanje/ Izbornik/Unos

### Napajanje/Izbornik/Unos

Pritisnite gumb za napajanje za uključivanje monitora.

Kad se ne prikazuje OSD izbornik, pritisnite za prikaz OSD izbornika ili potvrdu izbora. Za isključivanje monitora držite pritisnutim oko 2 sekunde.

### Dial Point (Točka biranja)

Kada nema OSD-a, pritisnite gumb Dial Point (Mjesto biranja) radi prikaza/skrivanja mjesta biranja.

### Način rada za igru/Lijevo

Kada se ne prikazuje OSD izbornik, pritisnite tipku "Lijevo" za otvaranje funkcije načina igre, zatim pritisnite tipku "Lijevo" ili "Desno" za odabir načina igre (FPS, RTS, Utrke, Igrač 1, Igrač 2 ili Igrač 3) na osnovi različitih vrsta igre.

### FX svjetlo/Zdesna

Kad nema OSD izbornika, pritisnite tipku "Desno" za aktiviranje funkcije Svjetlo FX.

### Izvor/Gore

Kada je OSD zatvoren, pritiskom na gumb Izvor će se konfigurirati funkcija tipkovničkog prečaca.

## Vodič za tipke OSD (izbornik)



Enter: Tipku Enter koristite za ulaz na sljedeću razinu OSD izbornika  
Move (Premještanje): Tipkama za slijeva/gore/dolje premjestite odabir OSD izbornika  
Exit (Izlaz): Izlaz iz OSD izbornika vrši se tipkom Exit

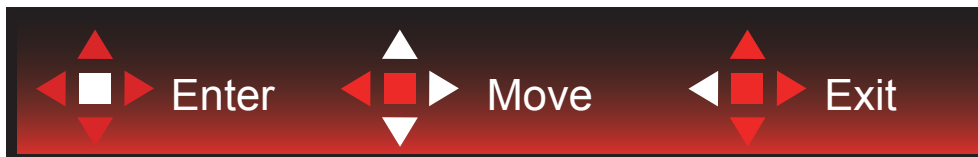

Enter: Tipku Enter koristite za ulaz na sljedeću razinu OSD izbornika  
Move (Premještanje): Tipkama za zdesna/gore/dolje premjestite odabir OSD izbornika  
Exit (Izlaz): Izlaz iz OSD izbornika vrši se tipkom Exit



Enter: Tipku Enter koristite za ulaz na sljedeću razinu OSD izbornika  
Move (Premještanje): Tipkama za gore/dolje premjestite odabir OSD izbornika  
Exit (Izlaz): Izlaz iz OSD izbornika vrši se tipkom Exit

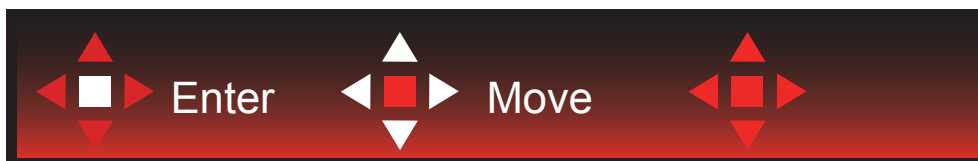

Move (Premjesti): Tipkama za lijevo/desno/gore/dolje pomičite odabir OSD izbornika



Exit (Izlaz): Tipkom za lijevo možete se vratiti na prethodnu razinu OSD izbornika  
Enter: Tipku za desno koristite za ulaz na sljedeću razinu OSD izbornika  
Select (Odabir): Tipkama za gore/dolje pomičite odabir OSD izbornika



Enter: Tipkom Enter provedite postavke OSD izbornika i vratite se na prethodnu razinu OSD izbornika  
Select (Odabir): Tipkom za dolje prilagodite postavku OSD izbornika



Select (Odabir): Tipkama za gore/dolje prilagodite postavku OSD izbornika



Enter: Tipkom Enter vratite se na prethodnu razinu OSD izbornika

Select (Odabir): Tipkama za lijevo/desno prilagodite postavku OSD izbornika

## OSD Setting (OSD postavke)

Osnovne i jednostavne upute za upravljačke tipke.

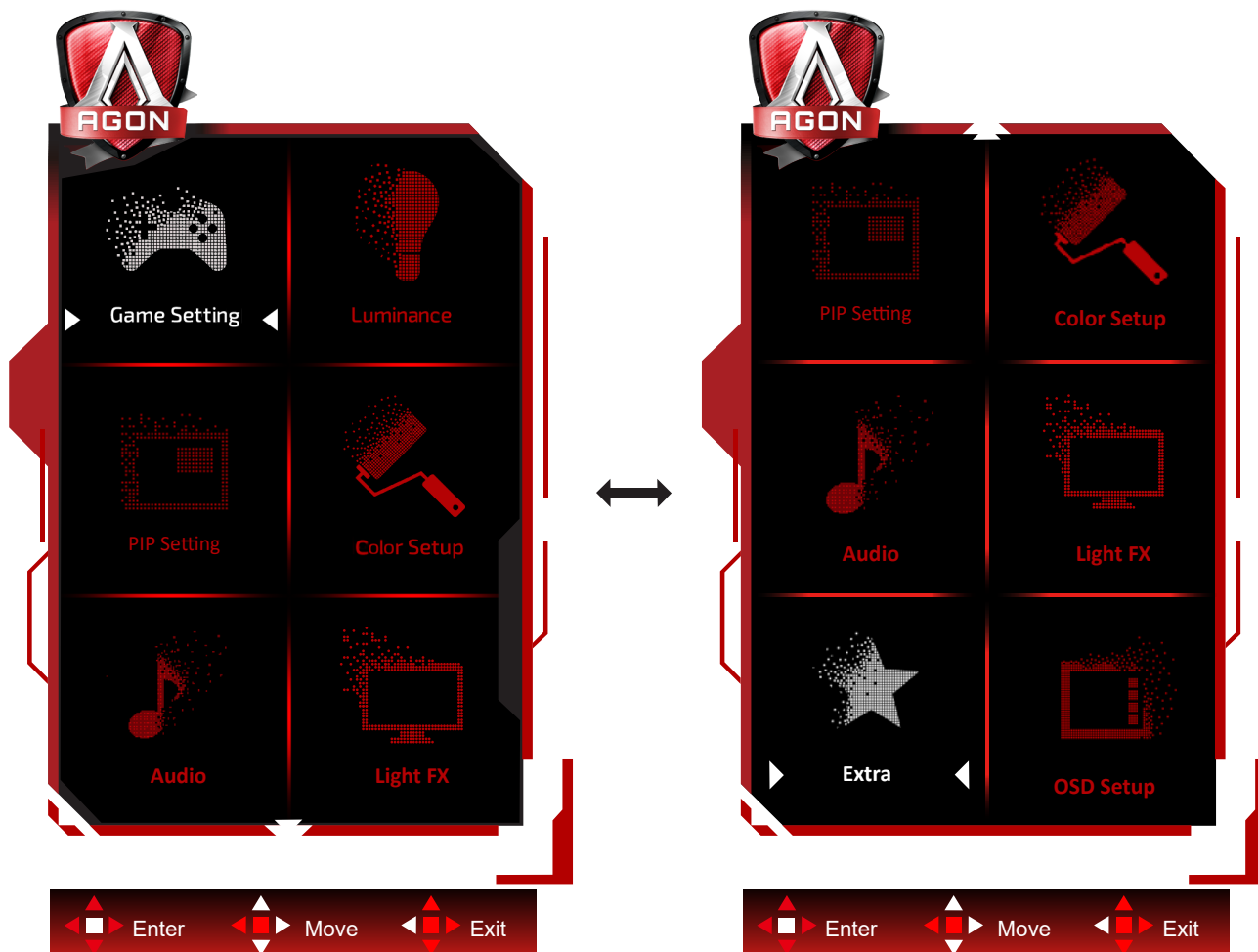

- 1). Pritisnite gumb IZBORNIK da se aktivira OSD prozor.
- 2). U vodiču za tipke potražite upute za pomicanje ili odabir (prilagodbu) postavki OSD izbornika.
- 3). Funkcija zaključavanja/otključavanja OSD izbornika: Za zaključavanje ili otključavanje OSD izbornika pritisnite gumb Doljei držite 10 sekundi dok OSD funkcija nije aktivna.

### Napomene:

- 1). Ako uređaj ima samo jedan ulazni signal, neće se moći podešavati "Input Select" (izbor ulaza).
- 2). ECO načini (osim standardnog načina) DCR i DCB način , za ova četiri stanja od kojih samo jedno može postojati.

## Game Setting (Podešavanje za igre)



	Game Mode (Način rada za igru)	Off (Isključen)	Nema optimizacije u načinu rada za igre.
		FPS	Za igranje FPS (pucačine u prvom licu) igara. Poboljšava detalje u crnoj zoni tamnih scena.
		RTS	Za igranje RTS-a (strategija u stvarnom vremenu). Poboljšava kvalitetu slike.
		Racing (Utrke)	Za igre utrka, osigurava najbrže vrijeme reakcije i visoko zasićenje boja.
		Gamer 1 (Igrač 1)	Osobne postavke korisnika spremaju se kao Gamer 1 (Igrač 3).
		Gamer 2 (Igrač 1)	Osobne postavke korisnika spremaju se kao Gamer 2 (Igrač 3).
		Gamer 3 (Igrač 1)	Osobne postavke korisnika spremaju se kao Gamer 3 (Igrač 3).
	Shadow Control (Upravljanje sjenama)	0-100	Zadana postavka za upravljanje sjenama je 50, krajnji korisnik može prilagoditi na vrijednost između 50 i 100 ili 0, za povećanje kontrasta za jasnu sliku.  Ako je slika previše tamna za jasan prikaz detalja, odaberite postavku između 50 i 100 za jasniji prikaz slike.  Ako je slika previše svijetla za jasan prikaz detalja, odaberite postavku između 50 i 0 za jasniji prikaz slike.
	Shadow Boost	Off (isključeno)/ Level 1 /Level 2 /Level 3	Poboljšava pojedinosti na zaslonu u tamnom ili svijetlom području radi prilagođavanja svjetline u svijetlom području i kako bi se osiguralo da nije prezasićena.
	Game Color (Boje u igrama)	0-20	Boja igre nudi razinu 0-20 za podešavanje zasićenja radi što bolje slike
Sniper Scope	Off (isključeno) /1.0/1.5/2.0	Lokalno zumiranje radi lakšeg ciljanja prilikom pucanja.	
G-SYNC	On(Uključeno)/ Off (isključeno)	Omogućavanje i onemogućavanje funkcije G-SYNC.	
Low input Lag (Malo kašnjenje ulaznog signala)	On(Uključeno)/ Off (isključeno)	Isključivanje međuspremnika za slike može smanjiti kašnjenje ulaza.  Napomena: Nisko kašnjenje ulaza onemogućeno je po zadanim postavkama i ne može se podešavati kada je frekvencija polja manja od 120 Hz; ono je omogućeno po zadanoj postavci i ne može se podešavati kada je frekvencija polja jednaka 120 Hz i kada je u stanju Adaptivne sinkronizacije.	

	Brojač slika	Isključeno/Desno gore/Desno dolje/Lijevo dolje/Lijevo gore	Prikaz V frekvencije u odabranom kutu (Funkcija brojača slika radi samo na AMD grafičkoj kartici.)
--	--------------	--	---

**Napomena:**

Kada je "HDR način rada" /"HDR" u "Luminance (Osvjetljenje)" postavljen na neisključeno, "Način rada za igre", "Kontrola sjene" i "Boja igre" neće se moći podešavati.

Kada je Color Space (Prostor boje) pod Color Settings (Postavke boje) postavljeno na sRGB ili DCI-P3, stavke Game Mode (Način igre), Dark Field Control (Upravljanje tamnim poljem) i Game Tone (Nijansa igre) nije moguće podešavati.

## Luminance (Osvjetljenje)

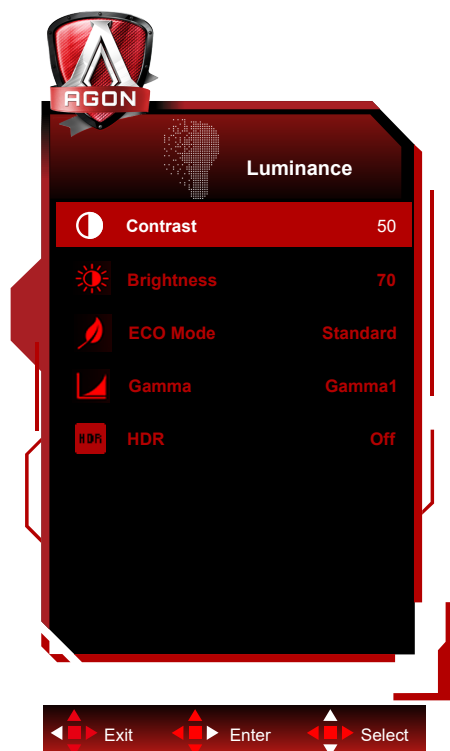

	Contrast (Kontrast)	0-100	Kontrast iz digitalnog registra.	
	Brightness (Svjetlina)	0-100	Podešavanje pozadinskog osvjetljenja	
	Eco mode (Eko način rada)	Standard (Standardni)		Standardni način rada
		Text (Tekst)		Način rada s tekstom
		Internet		Internetski način rada
		Game (Igra)		Game Mode (Način rada za igru)
		Movie (Film)		Način rada filma
		Sports (Sport)		Sportski način rada
	Gamma (Gama)	Reading(čitanje)		Način za čitanje
		Gama1		Prilagodi u Gama 1
Gama2			Prilagodi u Gama 2	
HDR	Gama3		Prilagodi u Gama 3	
	HDR	Off / DisplayHDR / HDR Picture / HDR Movie / HDR Game	Postavite HDR profil u skladu sa zahtjevima korištenja. Napomena: Kada se otkrije HDR sadržaj, prikazivat će se opcija HDR radi podešavanja.	
HDR Mode	Off / HDR Picture / HDR Movie / HDR Game	Optimizirano za boju i kontrast slike, čime se simulira prikaz HDR efekta. Napomena: Kada se ne otkrije HDR sadržaj, prikazivat će se opcija HDR načina rada radi podešavanja.		

### Napomena:

Kada je "HDR način rada" u "Luminance (Osvjetljenje)" postavljen na neisključeno, "Kontrast", "Eko način rada" i "Gama" neće se moći podešavati.

Kada je "HDR" u "Luminance (Osvjetljenje)" postavljen na neisključeno, sve stavke u "Luminencija" neće se moći podešavati.

Kada je Color Space (Prostor boje) pod Color Settings (Postavke boje) postavljeno na sRGB ili DCI-P3, stavke Contrast (Kontrast), Brightness Scenario Mode (Svjetlina načina prizora), Gamma (Gama) i HDR/HDR način rada nije moguće podešavati.



## PIP Setting (Podešavanje slike u slici (PIP))



	PIP (slika u slici)	Off (Isključeno) / PIP / PBP	Deaktiviranje ili aktiviranje PIP ili PBP.
	Main Source (Glavni izvor)		Odaberite glavni izvor zaslona.
	Sub Source (Pomoćni izvor)		Odaberite pomoćni izvor zaslona.
	Size (Veličina)	Small (Mala) / Middle (Srednja) / Large (Velika)	Odaberite veličinu zaslona.
	Position (Položaj)	Right-up (Desno i gore)	Postavite lokaciju zaslona.
		Right-down (Desno, dolje)	
		Left-up	
		Left-down	
Audio	On (Uključen): Zvuk za PIP	Aktiviranje ili deaktiviranje podešavanje zvuka.	
	Off (Isključen): Glavni zvuk		
Swap (Zamijeni)	On (Uključen): Zamijeni	Zamjena izvora zaslona.	
	Off (Isključen): neaktivno		

### Napomena:

- 1) Kada je "HDR" pod "Svjetlina" postavljen na neisključeno stanje, sve stavke pod "PIP Setting" ne mogu se podesiti.
- 2) Kada je PIP/PBP omogućen neke prilagodbe koje se odnose na boje u OSD izborniku vrijede samo za glavni zaslon, dok sporedni zaslon nije podržan. Zbog toga glavni zaslon i sporedni zaslon mogu biti različitih boja.
- 3) Postavite razlučivost ulaznog signala na 1280 x 1440 na 60 Hz za PBP radi postizanja željenog efekta prikaza.
- 4) Kada je PBP/PIP omogućen kompatibilnost ulaznih izvora glavnog i sporednog zaslona prikazana je u tablici dolje:

		Glavni izvor			
		HDMI1	HDMI2	DP1	DP2
Pomoćni izvor	HDMI1	V	V	V	V
	HDMI2	V	V	V	V
	DP1	V	V	V	V
	DP2	V	V	V	V

## Color Setup (Podešavanje boja)

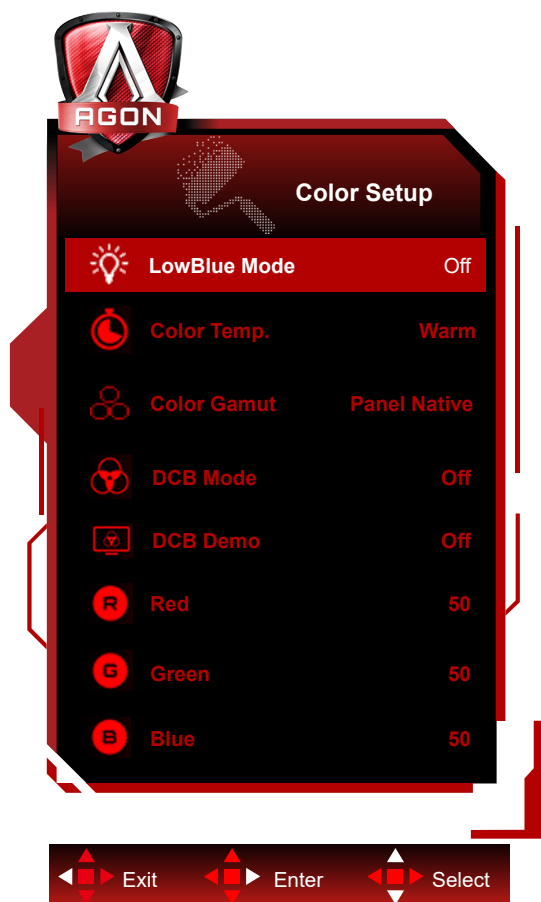

	LowBlue Mode (Način rada s malo plave svjetlosti)	Isključeno/ Multimediji/Internet/ Ured/Čitanje	Smanjite količinu plave svjetlosti kroz kontrolu temperature boja.
	Color Temp. (Temperatura boje)	Warm (Topla)	Dohvat tople temperature boje iz EEPROM.
		Normal (Normalna)	Dohvat tople temperature boje iz EEPROM.
		Cool (Hladna)	Dohvat hladne temperature boje iz EEPROM.
		User (Korisnik)	Dohvat korisnički podešene temperature boje iz EEPROM-a.
	Color Gamut (Gama boja)	Zadano za ploču	Standardna ploča prostora boje.
		sRGB	Dohvat tople temperature boje iz EEPROM.
		DCI-P3	DCI-P3 prostor boje.
	DCB Mode (DCB način rada)	Off	Onemogućiti DCB način.
		Full Enhance (Puno poboljšanje)	Aktivacija načina Full Enhance
		Nature Skin (Boja prirodne kože)	Aktivacija načina Nature Skin
		Green Field (Boja zelenog polja)	Aktivacija načina Green Field
		Sky-blue (Nebesko plava)	Aktivacija načina Sky-blue
	AutoDetect (Automatsko detektiranje)	Aktivacija načina AutoDetect	
DCB Demo	uključeno ili isključeno	Onemogućiti ili omogućiti Demo	
Red (Crvena)	0-100	Pojačanje crvene boje iz digitalnog registra.	
Green (Zelena)	0-100	Pojačanje zelene boje iz digitalnog registra.	
Blue (Plava)	0-100	Pojačanje plave boje iz digitalnog registra.	

### Napomena:

Kada je "HDR način rada" ili "HDR" u "Luminance (Osvjetljenje)" postavljen na neisključeno, sve stavke u "Podešavanje boje" neće se moći podešavati.

Kada je Color Space (Prostor boje) postavljen na sRGB ili DCI-P3, sve ostale stavke pod Color Settings (Postavke boje) nije moguće podešavati.

### Audio

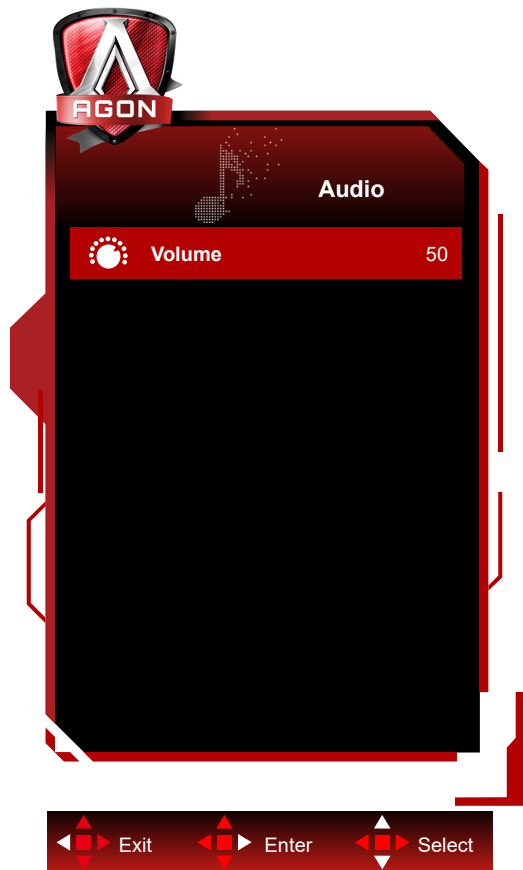

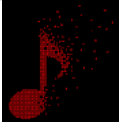
	Glasnoća	0-100	Ugađanje postavke glasnoće
---	----------	-------	----------------------------

## Light FX

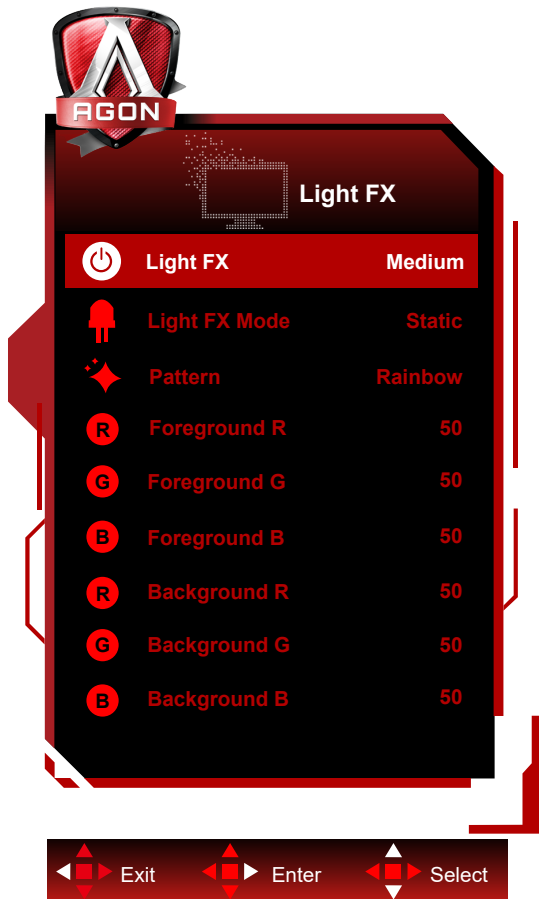

	FX svjetlo	Off / Low / Medium / Strong	Služi za odabir intenziteta funkcije Light FX.
	Način FX svjetla	Zvuk 1/ Zvuka 2/ Statički/ Polazak od tamne točke/ Postupni pomak/ Popunjavanje širenjem/ Popunjavanje kapanjem/ Popunjavanje širenja kapanjem/ Pulsiranje/ Polazak od svijetle točke/ Zum/ Duga/ Vodeni val/ Treptanje/ Pokazno	Odaberite način FX svjetla
	Uzorak	Red / Green / Blue / Duga / Korisnički definirano	Odaberite uzorak FX svjetla
	U prvom planu R	0-100	Korisnik može prilagoditi boju FX svjetla u prvom planu kad je postavka uzorka na korisnički definiranom
	U prvom planu G		
	U prvom planu B		
	Pozadina R	0-100	Korisnik može prilagoditi boju pozadine FX svjetla kad je postavka uzorka na korisnički definiranom
Pozadina G			
Pozadina B			

## Extra (Dodatno)

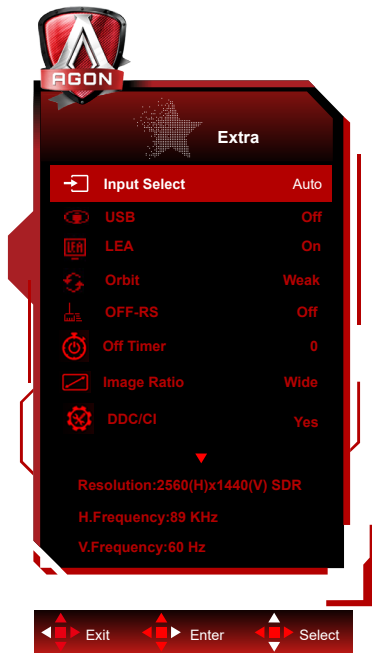

	Input Select (Izbor ulaza)	AUTO/HDMI1/HDMI2/ DP1/DP2	Odabir izvora ulaznog signala
	USB	On (Uklj)/Off (Isklj)	Omogućava/onemogućava USB funkciju.
	LEA (Prevenција lokalnog zadržavanja slike)	On (Uklj)/Off (Isklj)	Koristi se za uključivanje funkcije LEA radi smanjenja rizika od generiranja zadržavanje slike. Preporučene postavke funkcije: "On" (Uklj).  Kada se ta funkcija omogući, zaslon će se automatski suziti kako bi se fiksirala svjetlina područja prikaza i time smanjilo moguće zadržavanje slike.
	Orbit (Pomak slike)	Off (Isključeno)/ Weak (Slabo)/ Medium (Srednje)/ Strong (Jako)/ Strongest (Najjače)	Koristi se za uključivanje funkcije Kruženje radi smanjenja rizika od generiranja zadržavanje slike. Preporučene postavke funkcije: "On" (Uklj).  Nakon omogućivanja funkcije, pikseli slike u cjelini će se kružno kretati. Amplituda kretanja temelji se na postavkama. Pomaknuti znak može biti bočno odrezan. Kada se odabere "Strongest" (Najjače), zadržavanje slike će biti malo vjerojatno, ali će bočni rez biti najuočljiviji.
	Off-RS (Eliminacija zadržavanja slike)	On (Uklj)/Off (Isklj)	Upotrebljava se za omogućivanje i izvođenje funkcije OFF RS radi eliminiranja generiranog zadržavanja slike.  Nakon pokretanja, odaberite "Yes" (Da) u skladu s porukama izbornika i nakon toga će prikaz automatski isključiti zaslon. Neka napajanje bude uključeno i nemojte pritiskati tipke. Indikator napajanja treptat će bijelo (jedna sekunda bijelo / jedna sekunda isključeno). Postupak traje oko 10 minuta. Indikatori napajanja isključuje se na kraju i zaslon ulazi u stanje pripravnosti.

	Off timer (Tajmer za isključivanje)	0-24 h	Odabir vremena za DC isključivanje
	Image Ratio (Omjer slike)	Široko / 4:3 / 1:1 / 17"(4:3) / 19"(4:3) / 19"(5:4) / 19"W(16:10) / 21.5"W(16:9) / 22"W(16:10) / 23"W(16:9) / 23.6"W(16:9) / 24"W(16:9)	Odabir omjera slike za zaslon.
	DDC/CI	da ili ne	Uključuje i isključuje DDC/CI podršku
	Reset (Resetiraj)	da ili ne	Vraća izbornik na zadano
	Time after Off-RS ( Vrijeme nakon eliminacije zadržavanja slike)		Odnosi se na vrijeme u satima u kojemu zaslon svijetli nakon zadnjeg izvođenja funkcije OFF RS. Poruka o izvršavanju funkcije OFF RS automatski će se svakih sat četiri slati korisniku.
	Off-RS Counts ( Broj izvođenja eliminacije zadržavanja slike)		Koristi se za evidentiranje broja izvođenja funkcije OFF RS.

## OSD Setup (Podešavanje OSD)

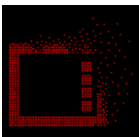

	Language (Jezik)		Odaberite jezik za OSD izbornik
	Timeout (Istek vremena)	5-120	Podešavanje isteka vremena za OSD
	DP Capability (DP mogućnost)	1.1/1.2/1.4	Napominjemo kako samo DP1.2/DP1.4 podržava funkciju G-SYNC.
	H. Position (H. Položaj)	0-100	Podešavanje horizontalnog položaja OSD-a.
	V. Position (V. Položaj)	0-100	Podešavanje vertikalnog položaja OSD-a.
	Transparence (Prozirnost)	0-100	Podešavanje prozirnosti OSD-a
	Break Reminder (Podsjetnik na pauzu)	uključeno ili isključeno	Podsjetnik na pauzu aktivira se ako korisnik radi bez prestanka dulje od 1 sata

## LED indikator

<b>Stanje</b>	<b>Boja LED</b>
Režim punog napajanja	Bijela
Režim mirovanja	Narančasta
OFF RS je u tijeku	Bijeli indikator trepće (jednu sekundu uključen i jednu sekundu isključen)
JB je u tijeku	Bijeli indikator trepće (3 sekunde uključen i 3 sekunde isključen)
Neispravnost OLED ploče	Narančasti indikator trepće (jednu sekundu uključen i jednu sekundu isključen)
Način rada za isključivanje	Indikator ne svijetli.



# Rješavanje problema

Problemi	Moguća rješenja
Indikator snage ne svijetli.	<ul style="list-style-type: none"> <li>• Provjerite je li napajanje uključeno.</li> <li>• Provjerite je li kabel za napajanje spojen.</li> </ul>
Indikator napajanja svijetli, ali nema slike.	<ul style="list-style-type: none"> <li>• Provjerite je li napajanje računala uključeno.</li> <li>• Provjerite je li grafička kartica računala dobro utaknuta.</li> <li>• Provjerite je li signalni kabel zaslona propisno spojen na računalo.</li> <li>• Provjerite utikač signalnog kabela zaslona i provjerite da nijedan kontakt nije savijen.</li> <li>• Pratite indikator preko tipke Caps Lock na tipkovnici računala kao potvrdu da je računalo u radu.</li> </ul>
Nema slike, ali indikatori napajanja trepćuće narančasto.	<ul style="list-style-type: none"> <li>• Neispravna OLED ploča koja ne radi ispravno. Potražite pomoć od ovlaštenog servisera tvrtke AOC.</li> </ul>
Neuspjelo prepoznavanje funkcije ukopčaj i koristi.	<ul style="list-style-type: none"> <li>• Provjerite da li podržava funkciju ukopčaj i koristi.</li> <li>• Provjerite da li adapter podržava funkciju ukopčaj i koristi.</li> </ul>
Zatamnjena slika	<ul style="list-style-type: none"> <li>• Prilagodite svjetlinu i kontrast slike.</li> </ul>
Slika poskakuje ili je valovita.	<ul style="list-style-type: none"> <li>• U blizini se možda nalaze električni aparati ili uređaji koji mogu stvarati elektroničke smetnje.</li> </ul>
Na zaslonu se prikazuje "signalni kabel nije dostupan" ili "nema signala".	<ul style="list-style-type: none"> <li>• Provjerite je li signal ispravno priključen.</li> <li>• Provjerite da kontakt utikača signalnog kabela nije oštećen.</li> <li>• Funkcija OFF RS može se omogućiti i izvoditi na izborniku zaslona kako bi se eliminiralo generirano zadržavanje slike. Višekratno izvođenje ove funkcije može osigurati željeni efekt prikaza slike. Ostale upute u vezi održavanja zaslona potražite u uputama za korisnike na službenoj web stranici.</li> </ul>
Na zaslonu se prikazuje "neispravan ulaz".	<ul style="list-style-type: none"> <li>• Provjerite da računalo nije postavljeno u neprikladan način prikaza. Ponovno podesite postavke računala na način prikaza koji je naveden u detaljnim uputama za korisnike.</li> </ul>
Zadržavanje slike.	<ul style="list-style-type: none"> <li>• Na temelju karakteristika OLED ploče, funkcija OFF RS može se omogućiti i izvoditi na izborniku zaslona kako bi se eliminiralo generirano zadržavanje slike. Preporučujemo višekratno izvođenje ove funkcije radi postizanja željenog efekta prikaza slike. Ostale upute u vezi održavanja zaslona potražite u uputama za korisnike na službenoj web stranici.</li> </ul>
Regulativa i servis	<ul style="list-style-type: none"> <li>• Pogledajte informacije o regulativi i servisu koje se nalaze u CD priručniku ili na <a href="http://www.aoc.com">www.aoc.com</a> i potražite model koji ste kupili u vašoj zemlji i pronađite informacije o regulativi i servisu na stranici za podršku.</li> </ul>

# Tehnički podaci

## Opći podaci

Ploča	Naziv modela	AG276QZD	
	Upravljački sustav	OLED	
	Veličina vidljive slike	67.3 cm dijagonalno	
	Veličina piksela	0,2292mm (H) × 0,2292mm (V)	
	Prikazivanje boja	1,07B boja	
Ostali	Opseg horizontalnog skeniranja	30k~230kHz(HDMI)	
		30k~255kHz(DP)	
	Duljina horizontalnog skeniranja (Maksimum)	586.75 mm	
	Opseg vertikalnog skeniranja	48~144Hz (HDMI)	
		48~240Hz (DP)	
	Duljina vertikalnog skeniranja (Maksimum)	330.05 mm	
	Optimalna podešena razlučivost	2560 x 1440@60Hz	
	Max resolution	2560 x 1440@144Hz (HDMI)	
		2560 x 1440@240Hz (DP)	
	Plug & Play	VESA DDC2B/CI	
	Vrsta konektora	HDMI2/DPX2/USBx2/USB upstream/Earphone	
Izvor napajanja	20V $\overline{\text{---}}$ 6.0A		
Potrošnja snage	Tipično (zadana svjetlina i kontrast)	51 W	
	Maksimalno (svjetlina = 100, kontrast = 100)	≤129W	
	Način rada u pripravnosti	≤ 0.5 W	
Okolina	Temperatura	U radu	0°C~ 40°C
		Bez rada	-25°C~ 55°C
		Preporučena temperatura provodi se za funkciju JB	10°C~ 40°C
	Vlažnost	U radu	10% ~ 85% (bez kondenzacije)
		Bez rada	5% ~ 93% (bez kondenzacije)
	Visina	U radu	0~ 5.000 m (0~ 499.993,92cm)
Bez rada		0~ 12192 m (0~ 40000 ft )	

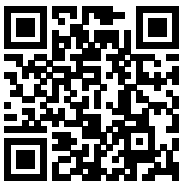

**Napomena:**

1). Maksimalan broj prikazanih boja koje ovaj proizvod podržava je 1,07 milijardi, a uvjeti postavke su kako slijedi (mogu postojati neke razlike ovisno o ograničenjima izlaza nekih grafičkih kartica):

Verzija signala Format boje Stanje Bit boje	HDMI2.0		DisplayPort1.4	
	YCbCr422 YCbCr420	YCbCr444 RGB	YCbCr422 YCbCr420	YCbCr444 RGB
2560x1440 240Hz 10bits	NA	NA	OK	OK
2560x1440 240Hz 8bits	NA	NA	OK	OK
2560x1440 200Hz 10bits	NA	NA	OK	OK
2560x1440 200Hz 8bits	NA	NA	OK	OK
2560x1440 165Hz 10bits	NA	NA	OK	OK
2560x1440 165Hz 8bits	NA	NA	OK	OK
2560x1440 144Hz 10bits	OK	NA	OK	OK
2560x1440 144Hz 8bits	OK	OK	OK	OK
2560x1440 120Hz 10bits	OK	NA	OK	OK
2560x1440 120Hz 8bits	OK	OK	OK	OK
2560x1440 60Hz 10bits	OK	OK	OK	OK
2560x1440 60Hz 8bits	OK	OK	OK	OK
Niska razlučivost 10 bpc	OK	OK	OK	OK
Niska razlučivost 8 bpc	OK	OK	OK	OK

2) Za postizanje QHD 240 Hz 1,07 milijardi boja (u formatu RGB/YCbCr 4:4:4) za ulaz signala DP 1.4 (HBR3) potrebno je koristiti grafičku karticu s omogućenom DSC-om. Kod proizvođača grafičke kartice provjerite ima li ona podršku za DSC.

## Podešeni režimi prikaza

STANDARD	RAZLUČIVOST(+/-1Hz)	HORIZONTALNA FREKVENCIJA (kHz)	VERTIKALNA FREKVENCIJA (Hz)
VGA	640×480@60Hz	31.469	59.940
	640×480@72Hz	37.861	72.809
	640×480@75Hz	37.500	75.000
	640×480@100Hz	51.080	99.769
	640×480@120Hz	60.938	119.720
SVGA	800×600@56Hz	35.156	56.250
	800×600@60Hz	37.879	60.317
	800×600@72Hz	48.077	72.188
	800×600@75Hz	46.875	75.000
	800×600@100Hz	62.760	99.778
	800×600@120Hz	76.302	119.972
XGA	1024×768@60Hz	48.363	60.004
	1024×768@70Hz	56.476	70.069
	1024×768@75Hz	60.023	75.029
	1024×768@100Hz	80.450	99.811
	1024×768@120Hz	97.550	119.989
SXGA	1280×1024@60Hz	63.981	60.020
	1280×1024@75Hz	79.976	75.025
FHD	1920×1080@60Hz	67.500	60.000
	1920×1080@100Hz	112.500	100.000
	1920×1080@120Hz	137.260	119.982
	1920×1080@240Hz	278.400	240.000
QHD	2560×1440@60Hz	96.180	60.000
	2560×1440@120Hz	192.360	120.000
	2560×1440@144Hz	222.056	143.912
	2560×1440@165Hz	242.543	164.995
	2560×1440@240Hz	384.722	240.001
PBP	1280×1440@60Hz	89.450	59.913
	1280×1440@75Hz	111.972	74.998
	1280×1440@100Hz	149.300	100.000
	1280×1440@120Hz	179.157	119.998
	1280×1440@144Hz	214.994	144.002
	1280×1440@240Hz	358.320	240.000
IBM MODES			
DOS	720×400@70Hz	31.469	70.087
MAC MODES			
VGA	640×480@67Hz	35.000	66.667
SVGA	832×624@75Hz	49.725	74.551

**Bilješka:**

Prema VESA standardu, mogu postojati određene pogreške ( $\pm 1$  Hz) prilikom izračuna frekvencije osvježavanja (frekvencija polja) različitih operacijskih sustava i grafičkih kartica. Za poboljšanje kompatibilnosti nominalna frekvencija osvježavanja slike ovog proizvoda zaokružena je na nižu vrijednost. Pogledajte stvarni proizvod.

## Raspored kontakata



19-polni signalni kabel za prikaz u boji

Kontakt br.	Naziv signala	Kontakt br.	Naziv signala	Kontakt br.	Naziv signala
1.	TMDS Podaci 2+	9.	TMDS Podaci 0-	17.	DDC/CEC masa
2.	TMDS Podaci 2 oklop	10.	TMDS Takt +	18.	+5V Napajanje
3.	TMDS Podaci 2-	11.	TMDS oklop takta	19.	Detekcija vrućeg utikača
4.	TMDS Podaci 1+	12.	TMDS Takt -		
5.	TMDS podaci 1 oklop	13.	CEC		
6.	TMDS Podaci 1-	14.	Rezervirano (ne priključuje se na uređaju)		
7.	TMDS Podaci 0+	15.	SCL		
8.	TMDS Podaci 0 oklop	16.	SDA		

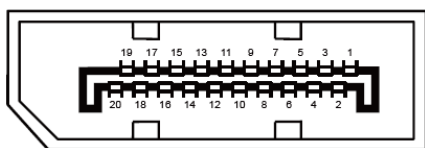

20-polni signalni kabel za prikaz u boji

Br. kontakta	Naziv signala	Br. kontakta	Naziv signala
1	ML_Lane 3 (n)	11	GND
2	GND	12	ML_Lane 0 (p)
3	ML_Lane 3 (p)	13	CONFIG1
4	ML_Lane 2 (n)	14	CONFIG2
5	GND	15	AUX_CH (p)
6	ML_Lane 2 (p)	16	GND
7	ML_Lane 1 (n)	17	AUX_CH (n)
8	GND	18	Detekcija vrućeg utikača
9	ML_Lane 1 (p)	19	Povratni vod DP_PWR
10	ML_Lane 0 (n)	20	DP_PWR

## Uključi i radi

### Plug & Play DDC2B značajka

Ovaj monitor je opremljen VESA DDC2B mogućnostima u skladu s VESA DDC STANDARDOM. Na taj način omogućava se monitoru da računalni sustav izvijesti o svojem identitetu i da mu proslijedi dodatne podatke o svojim mogućnostima prikaza, što ovisi u tome koja razina DDC se koristi.

DDC2B je dvosmjerni podatkovni kanal koji se temelji na I2C protokolu. Računalni sustav može zatražiti EDID podatke preko DDC2B kanala.



DTS patente pronaći ćete na <http://patents.dts.com>. Proizvedeno pod licencom tvrtke DTS Licensing Limited. DTS, simbol te DTS i simbol zajedno su registrirani trgovački znakovi, a DTS Sound je trgovački znak tvrtke DTS, Inc. © DTS, Inc. Sva prava pridržana.

