

PORSCHE DESIGN

AGON
BY /10C

NAVODILA ZA UPORABO

PD49

www.aoc.com

©2023 AOC. All rights reserved

Varnost.....	1
Dogovorjene oznake.....	1
Napajanje	2
Namestitev	3
Čiščenje.....	4
Drugo.....	5
Nastavitev	6
Vsebina paketa	6
Namestitev stojala in podstavka	7
Namestitev žične zaponke	8
Vzdrževanje zaslona	9
Prilagajanje zornega kota.....	11
Priklop monitorja.....	12
Montaža na steno	13
Funkcija Adaptive-Sync	15
HDR	16
Funkcija KVM.....	17
Prilagajanje	18
Hitre tipke	18
OSD Setting (Nastavitve OSD)	19
Game Setting (Nastavitev igre).....	20
Luminance (Svetilnost)	22
Image Setup (Nastavitev slike).....	23
Color Setup (Nastavitev barv).....	25
Audio.....	27
Light FX (Svetloba FX).....	28
Extra (Dodatno)	29
OSD Setup (Nastavitve OSD).....	31
Indikator LED.....	32
Odpravljanje težav.....	33
.....	33
Specifikacije	34
Splošne specifikacije	34
Prednastavljeni načini zaslona	36
Določitve nožic	37
Plug and Play.....	38

Varnost

Dogovorjene oznake

Naslednja podpoglavja opisujejo dogovorjene oznake, uporabljene v tem dokumentu.

Opombe, svarila in opozorila

V priročniku so nekateri deli besedil opremljeni z ikono in natisnjeni odebeljeno ali ležeče. Ti deli so opombe, svarila in opozorila in se uporabljajo, kot sledi:



OPOMBA: OPOMBA označuje pomembne informacije, ki vam pomagajo bolje uporabljati vaš računalniški sistem.





POZOR: POZOR označuje možnost poškodbe strojne opreme ali izgubo podatkov in vam svetuje, kako se težavi izogniti.





OPOZORILO: OPOZORILO označuje nevarnost telesne poškodbe in navaja, kako preprečite težavo. Nekatera opozorila so lahko prikazana v drugačnih oblikah brez ikone. V takšnih primerih je predstavitev opozorila določena s strani regulativnega organa.

Napajanje

 Monitor lahko priklopite le na vir napajanja, ki je označen na nalepki. Če niste prepričani o vrsti električnega napajanja doma, se posvetujte s trgovcem ali z lokalnim dobaviteljem električne energije.

 Monitor je opremljen s tripolnim ozemljenim vtičem, takšnim, ki ima na voljo tudi tretji (ozemljitvenim) pol. Ta vtič se prilega samo v ozemljeno električno vtičnico. To je varnostna funkcija. Če v obstoječo vtičnico ni mogoče vstaviti tripolnega vtiča, naj vam električar namesti pravilno vtičnico, ali pa za varno ozemljitev naprave uporabite adapter. Ne poskušajte zaobiti varnostne funkcije ozemljenega vtiča.

 V primeru nevihte ali če naprave dlje časa ne boste uporabljali, jo izključite iz napajanja. Monitor boste s tem zaščitili pred poškodbami zaradi napetostnih nihanj.

 Ne preobremenjujte razdelilnikov in podaljškov. Preobremenitev lahko povzroči požar ali električni udar.

 Za zagotavljanje zadovoljivega delovanja, monitor uporabljajte le skupaj UL predpisanimi računalniki, ki imajo primerno konfiguriran sprejemnik, označen med 100–240 izmeničnega toka, najmanj 5 A.

 Stenska vtičnica naj bo nameščena blizu opreme in lahko dosegljiva.

Namestitev

! Monitorja ne postavljajte na nestabilno držalo, stojalo, konzolo ali mozo. Če monitor pade, lahko poškoduje osebo in povzroči resno škodo na izdelku. Uporabite samo držala, stojala, konzole oziroma mize, ki jih priporoča proizvajalec ali pa so priloženi izdelku. Pri nameščanju izdelka sledite navodilom proizvajalca in uporabljajte le namestitvene dodatke, ki jih priporoča proizvajalec. Izdelek na stojalu je treba premikati zelo pazljivo.

! V režo monitorjevega ohišja ne potiskajte nobenih predmetov. To lahko poškoduje električne dele, kar povzroči požar ali električni udar. Po monitorju nikoli ne polivajte tekočin.

! Sprednje strani monitorja ne polagajte na tla.

! Če želite monitor namestiti na steno ali postaviti na polico, uporabite odobreni montažni pribor in sledite navodilom proizvajalca za montažo.

! OPOZORILO: NAPAVALNI VODI! NEVARNO ZA ŽIVLJENJE ZARADI MOŽNOSTI ELEKTRIČNEGA UDARA!

Poskrbite za ustrezne ukrepe, da preprečite poškodbo napajalnih vodov (električnega, plinskega, vodnega) pri nameščanju na steno.

! Okoli monitorja pustite nekaj prostora, kot je prikazano spodaj. V nasprotnem primeru je lahko kroženje zraka nezadostno, zato lahko pregrevanje povzroči požar ali poškodbe na monitorju.

! Če želite preprečiti morebitne poškodbe, npr. odstopanje plošče iz okvirja, zagotovite, da monitor ni nagnjen navzdol za več kot –5 stopinj. Če prekoračite največji dovoljeni kot navzdol, ki znaša –5 stopinj, jamstvo ne krije morebitnih poškodb monitorja.

Spodaj so prikazana priporočena prezračevalna območja okoli monitorja, če je ta nameščen na steno ali stojalo:

Namestitev na stojalo

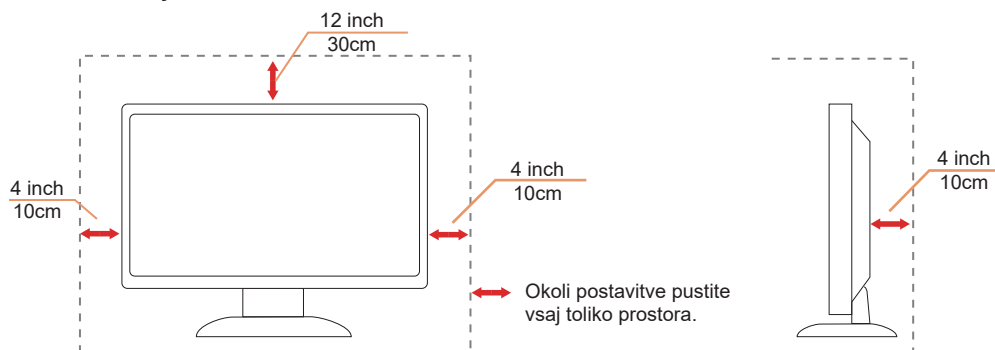

Čiščenje

! Omarico redno čistite z mehko krpo, navlaženo z vodo.

! Pri čiščenju uporabite mehko krpo iz bombaža ali mikrovlaken. Krpa naj bo vlažna in skoraj suha, da preprečite vdor tekočine v ohišje.

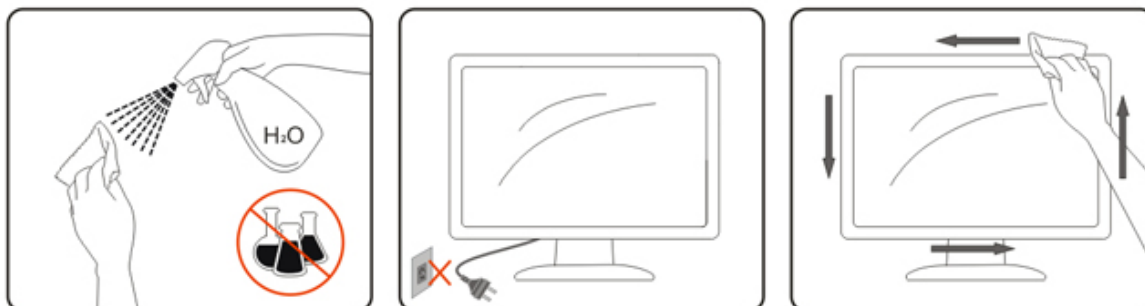

! Pred čiščenjem izdelka odklopite napajalni kabel.

Drugo

 Če iz izdelka prihaja čuden vonj, zvok ali dim, TAKOJ odklopite napajalni kabel in stopite v stik s servisnim centrom.

 Prepričajte se, da kakšna miza ali zavesa ne ovira prezračevalnih odprtín.

 Med delovanjem OLED-monitor ne sme biti izpostavljen večjim vibracijam oziroma močnim udarcem.

 Med njegovim delovanjem oziroma transportom, pazite, da monitorja ne izpostavljate udarcem oziroma padcem.

 **NEVARNO ZA ŽIVLJENJE TER NEVARNOST NESREČ ZA MALČKE IN OTROKE!**

Otrok nikoli ne pustite brez nadzora ob embalažnem materialu. Embalažni material predstavlja nevarnost za zadušitev. Otroci pogosto podcenjujejo nevarnosti.

Otroci naj se ne približujejo izdelku.

 Vse dokumente shranite za prihodnjo uporabo. Ko izdelek izročite tretji osebi, priložite tudi navodila za namestitev in varnostne opombe.

 Naprave ne nameščajte v bližino vira vročine in jo zaščitite pred neposredno sončno svetlobo.

 Naprave nikoli ne izpostavljajte vlažnosti, kondenzaciji ali vlagi.

Nastavitev

Vsebina paketa



Monitor



Quick Start Guide



Warranty Card

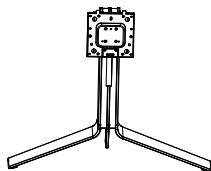

Stand/Base



Porsche Design
USB Disk



Screwdriver



Screws



Power Cable



DP Cable



HDMI Cable



USB Cable



USB C-C
Cable



USB C-C/A
Cable

* Za vse države in regije ne bodo na voljo vsi signalni kabli. Za podrobnosti se obrnite na lokalnega trgovca ali podružnico AOC.

Namestitev stojala in podstavka

Ko nameščate ali snemate stojalo, sledite spodaj opisanim korakom.

Namestitev:

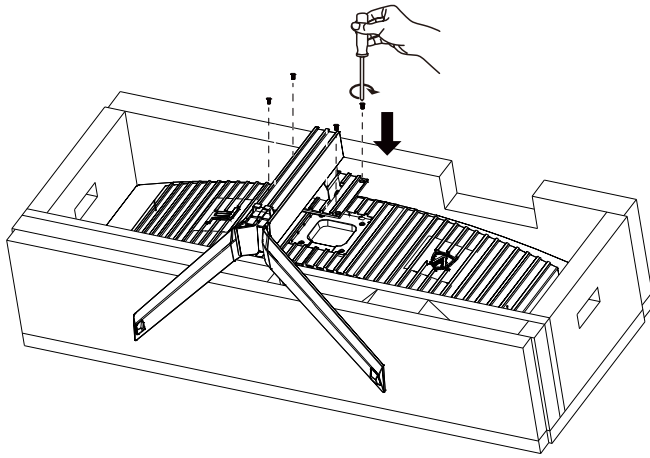

Odstranitev:

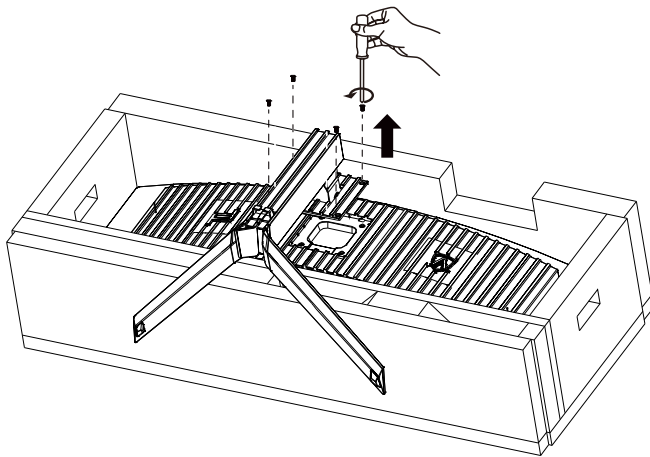

Namestitev žične zaponke

Sledite naslednjim navodilom, da namestite ali odstranite žično zaponko za nosilec.

Namestitev:

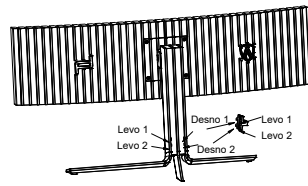

① Kljuka žične sponke je obrnjena navzdol. Vstavite jo v ustrezno odprtino v zaporedju, kot je prikazano na sliki.



② Namestite žično sponko dol v skladu s puščico



③ Namestitev je opravljena

Odstranitev:

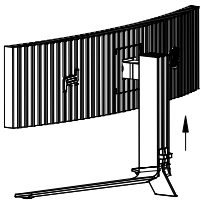

① Dvignite žično sponko v skladu s puščico



② Odstranite žično sponko v skladu s puščico



Vzdrževanje zaslona

Glede na značilnosti izdelkov OLED je treba zaslon vzdrževati v skladu z navedenimi zahtevami, da se zmanjša verjetno pojava zadrževanja slike.

Garancija ne krije škode, ki nastane zaradi neupoštevanja navedenih navodil.

▪ Prikazu statične slike se je treba v čim večji meri izogibati.

Nepremična slika se nanaša na sliko, ki ostane na zaslonu dolgo časa.

Nepremična slika lahko povzroči trajno poškodbo zaslona OLED, pojavijo se ostanki slike, kar je značilnost zaslona OLED.

Upoštevajte naslednje predloge glede uporabe:

1. Ne prikazujte nobene fotografije na celotnem zaslonu ali delu zaslona dlje časa, ker bo to povzročilo ostanke slike na zaslonu. Da bi se izognili tej težavi, ustrezno zmanjšajte svetlost in kontrast zaslona pri prikazovanju fotografije.
2. Pri daljšem gledanju programa 4:3 bodo na levi in desni strani zaslona ter na robu slike ostale različne oznake, zato tega načina ne uporabljajte dlje časa.
3. Kadar je le mogoče, si oglejte videoposnetek na celotnem zaslonu in ne v majhnem oknu na zaslonu (na primer video na strani internetnega brskalnika).
4. Ne lepите nalepk ali nalepk na zaslon, da zmanjšate možnost poškodbe zaslona ali ostankov slike.

▪ Tega izdelka ni priporočljivo uporabljati neprekinjeno več kot štiri ure.

Ta izdelek uporablja številne tehnologije za odpravo morebitnega zadrževanja slike. Zelo priporočljivo je, da uporabite prednastavljene vrednosti in pustite funkcije »vklopljene«, da preprečite ostanke slike na zaslonu OLED in ohranite najboljšo uporabo zaslona OLED.

▪ LEA (Logo Extraction Algorithm) (Preprečevanje lokalnega zadrževanja slike)

Če želite zmanjšati verjetnost pojava zadrževanja slike, priporočamo, da omogočite funkcijo LEA.

Ko omogočite to funkcijo, se bo zaslon samodejno skrčil in tako prilagodil svetlost prikazanega območja, posledično pa se bo verjetnost zadrževanja slike zmanjšala.

Funkcija je privzeto »On« (Vkllop), nastavite pa jo lahko v meniju OSD.

▪ Pixel Orbiting (Premik slike)

Če želite zmanjšati verjetnost pojava zadrževanja slike, priporočamo, da omogočite funkcijo Pixel Orbiting.

Ko je ta funkcija vklopljena, se slikovne pike krožno premaknejo kot celota enkrat na sekundo po poti v obliki kitajskega znaka »

☐«. Amplituda gibanja temelji na nastavitvah. Premaknjen znak je lahko odrezan ob strani. Če izberete možnost »Strong« (močno), najverjetneje ne bo prišlo do zadrževanja slike, morda pa boste opazili, da je slika ob strani odrezana. Če izberete možnost »Off« (Izklop), se bo slika vrnila v optimalen položaj.

Ta funkcija je privzeto »On« (Šibko) in jo lahko nastavite v meniju OSD.

▪ Pixel Refresh (Odpravljanje zadrževanja slike)

Glede na značilnosti plošče OLED se zadrževanje slike običajno pojavi, ko je dolgo časa prikazana statična slika, razdeljena na različne barve ali svetlosti.

Za odstranjevanje morebitnih ostankov slike predlagamo, da redno ali občasno zaženete funkciji odpravljanja ostankov slike ter tako dosežete idealen učinek ogleda slike.

To funkcijo lahko zaženete na enega od naslednjih načinov:

- V zaslonskem meniju (OSD) ročno vklopite odstranjevanje ostankov slike in izberite »Yes« (Da) ob pozivu v meniju.
- Na vsake 4 ure kumulativnega delovanja monitorja se samodejno prikaže opozorilno sporočilo, ki uporabnika pozove k vzdrževanju zaslona, zato predlagamo, da izberete možnost »Yes« (Da). Če izberete »No« (Ne), se bo poziv ponovil vsako uro po tem, ko monitor deluje 24 ur in dokler uporabnik ne izbere »Yes« (Da).
- Po vsakih 4 urah kumulativnega delovanja monitorja se samodejno zažene korekcija izravnave zaslona in odprava ostankov slike, ko je gumb izklopljen ali vstopi v stanje pripravljenosti za 2 uri.

Celoten postopek odpravljanja ostankov slike traja približno 10 minut. Sistem naj bo vklopljen, ne upravljajte gumba, indikator napajanja pa belo utripa (1 sekundo sveti/1 sekundo ne sveti). Po končanem delu bo indikator napajanja ugasnjen, monitor pa bo prešel v stanje izklopa.

Če uporabnik med delovanjem pritisne gumb za vklop monitorja, se postopek delovanja prekine in obnovi se zaslon, kar traja še približno 5 sekund. V stanju pripravljenosti monitor samodejno izvaja funkciji odpravljanja ostankov slike, ki se ne prekineta. V razdelku »Other« (Drugo) v zaslonskem meniju lahko preverite, kolikokrat je bila izvedena funkcija odpravljanja ostankov slike.

Prilagajanje zornega kota

Za najboljši ogled priporočamo, da monitor gledate pod pravim kotom, nato pa ga nastavite na zorni kot po svoji izbiri.

Med prilagajanjem zornega kota stojalo držite, da boste preprečili padec monitorja.

Monitor lahko prilagodite tako, kot je prikazano na spodnji sliki:

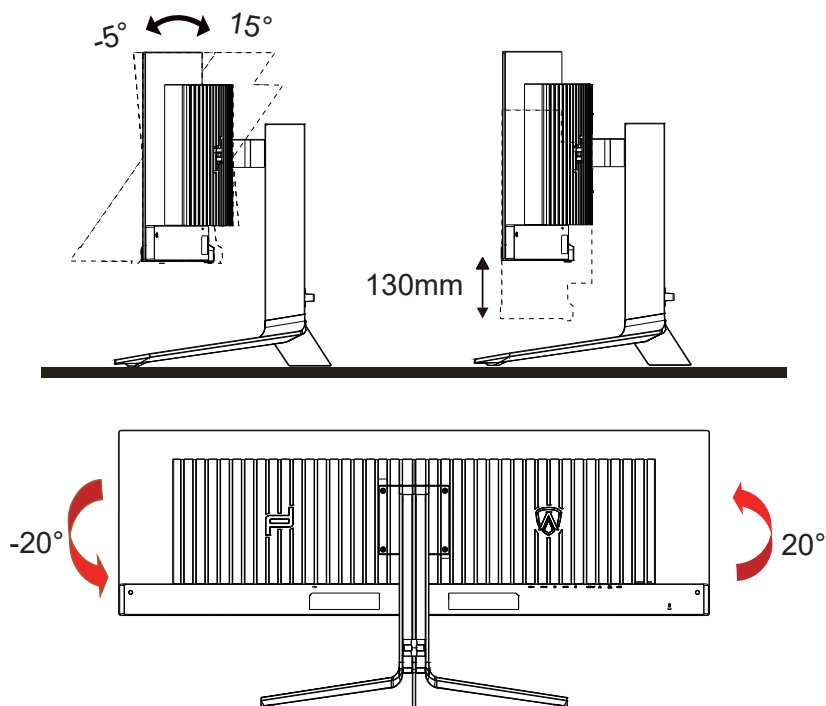

OPOMBA:

Med spreminjanjem kota se ne dotikajte OLED zaslona. Tako OLED zaslona ne boste poškodovali oziroma zlomili.

Opozorilo:

1. Če želite preprečiti morebitne poškodbe zaslona, kot je odstopanje plošče, zagotovite, da monitor ni nagnjen navzdol za več kot -5 stopinj.
2. Med prilagajanjem kota monitorja ne pritiskajte na zaslon. Pridržite samo okvir.

Priklop monitorja

Kabelski priključki na zadnji strani monitorja in računalnika:

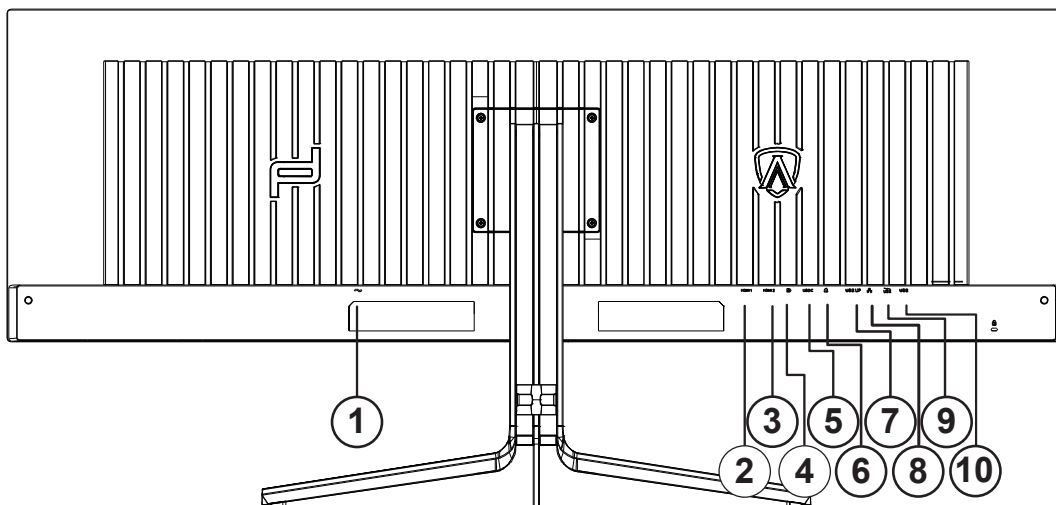

1. Napajanje
2. HDMI1
3. HDMI2
4. DP
5. USB C
6. Slušalke
7. USB UP
8. RJ45
9. USB 3.2 Gen1 + hitro polnjenjex1
USB 3.2 Gen1x1
10. USB 3.2 Gen1x2

Priključitev na računalnik

1. Napajalni kabel trdno priključite v zadnji del monitorja.
2. Ugasnite računalnik in izklopite napajalni kabel.
3. Signalni kabel monitorja priključite v video priključek na hrbtni strani računalnika.
4. Napajalni kabel računalnika in monitor vključite v bližnjo vtičnico.
5. Vključite računalnik in monitor.

Če se na monitorju prikaže slika, je postopek namestitve dokončan. Če monitor slike ne prikaže, glejte poglavje Odpravljanje težav. Za zaščito opreme pred priklapljanjem vedno izklopite računalnik in OLED-monitor.

Montaža na steno

Priprava za namestitev opcijske stenske nosilne roke.

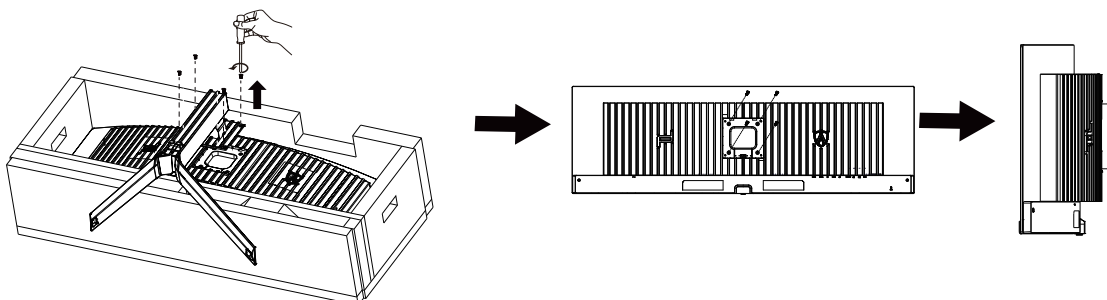

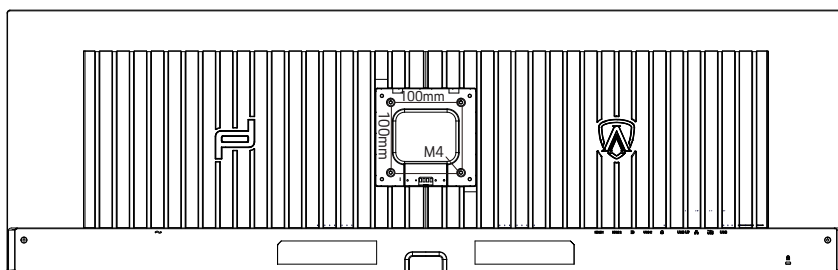

Monitor lahko pritrdite na stensko nosilno roko, ki je na voljo posebej. Pred tem postopkom odklopite napajanje. Sledite naslednjim korakom:

1. Odstranite osnovo.
2. Za sestavljanje stenske nosilne roke sledite navodilom proizvajalca.
3. Stensko nosilno roko namestite preko zadnjega dela monitorja. Odprtine na roki poravnajte z odprtinami na zadnjem delu monitorja.
4. Ponovno priključite kable. Za navodila za pritrditev na steno glejte uporabniški priročnik, ki je bil priložen opcijski stenski nosilni roki.

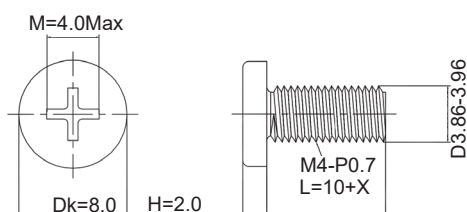

Specifikacija vijakov za stenske obešalnike M4 * (10 + X) mm, (X = debelina nosilca za steno)



 Opomba: Pritrdilne vijačne luknje VESA niso na voljo za vse modele, prosimo preverite pri trgovcu ali uradnem oddelku AOC. Vedno se obrnite na proizvajalca za namestitev na steno.

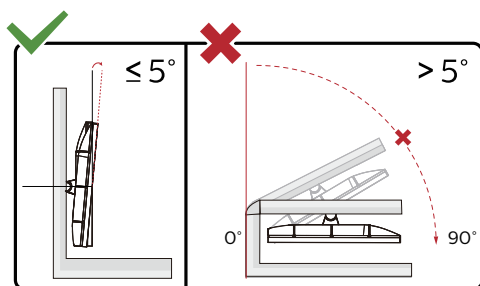

* Izdelek se lahko razlikuje od monitorja, prikazanega na sliki.

Opozorilo:

1. Če želite preprečiti morebitne poškodbe zaslona, kot je odstopanje plošče, zagotovite, da monitor ni nagnjen navzdol za več kot –5 stopinj.
2. Med prilagajanjem kota monitorja ne pritiskajte na zaslon. Pridržite samo okvir.

Funkcija Adaptive-Sync

1. Funkcija Adaptive-Sync deluje z vhodi DP/HDMI/USB C
2. Združljiva grafična kartica: spodaj so navedene priporočene grafične kartice, ki si jih lahko ogledate tudi na spletnem mestu www.AMD.com

Grafične kartice

- Radeon™ RX Vega serije
- Radeon™ RX 500 serije
- Radeon™ RX 400 serije
- Radeon™ R9/R7 300 serije (z izjemo serije R9 370/X, R7 370/X, R7 265)
- Radeon™ Pro Duo (2016)
- Radeon™ R9 Nano serije
- Radeon™ R9 Fury serije
- Radeon™ R9/R7 200 serije (z izjemo serije R9 270/X, R9 280/X)

Procesorji

- AMD Ryzen™ 7 2700U
- AMD Ryzen™ 5 2500U
- AMD Ryzen™ 5 2400G
- AMD Ryzen™ 3 2300U
- AMD Ryzen™ 3 2200G
- AMD PRO A12-9800
- AMD PRO A12-9800E
- AMD PRO A10-9700
- AMD PRO A10-9700E
- AMD PRO A8-9600
- AMD PRO A6-9500
- AMD PRO A6-9500E
- AMD PRO A12-8870
- AMD PRO A12-8870E
- AMD PRO A10-8770
- AMD PRO A10-8770E
- AMD PRO A10-8750B
- AMD PRO A8-8650B
- AMD PRO A6-8570
- AMD PRO A6-8570E
- AMD PRO A4-8350B
- AMD A10-7890K
- AMD A10-7870K
- AMD A10-7850K
- AMD A10-7800
- AMD A10-7700K
- AMD A8-7670K
- AMD A8-7650K
- AMD A8-7600
- AMD A6-7400K

HDR

Združljiv je z vhodnimi signali v obliki HDR10.

Zaslon bo morda samodejno aktiviral funkcijo HDR, če sta predvajalnik in vsebina združljiva. Za informacije o združljivosti naprave in vsebine se obrnite na proizvajalca naprave in ponudnika vsebine. Izberite »Izklopi« za funkcijo HDR, če želite preprečiti samodejno aktiviranje funkcije.

Opomba:

1. Za vmesnik DisplayPort/HDMI v različicah sistema Windows 10, ki so starejše od različice V1703, vam ni treba konfigurirati nobene posebne nastavitve.
2. Na voljo je samo vmesnik HDMI, vmesnik DisplayPort pa ne deluje v različici V1703 sistema Windows 10.
3. Ločljivost 5120x1440 pri 60Hz je priporočena samo za predvajalnike diskov Blu-ray Player ter konzole Xbox in PlayStation.
 - a. Ločljivost zaslona je nastavljena na 5120x1440 slikovnih pik, funkcija HDR pa je vnaprej nastavljena na Vključeno.
 - b. Po zagonu aplikacije lahko najboljši učinek HDR dosežete tako, da nastavite ločljivost na 5120x1440 (če je na voljo).

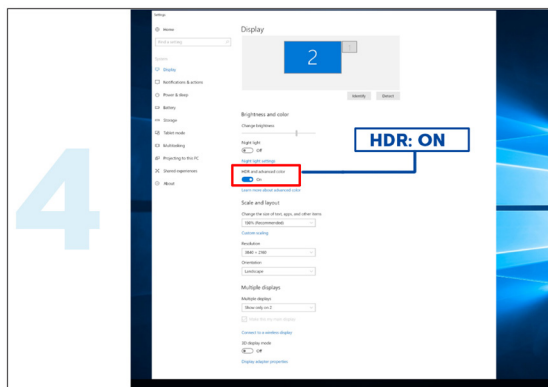
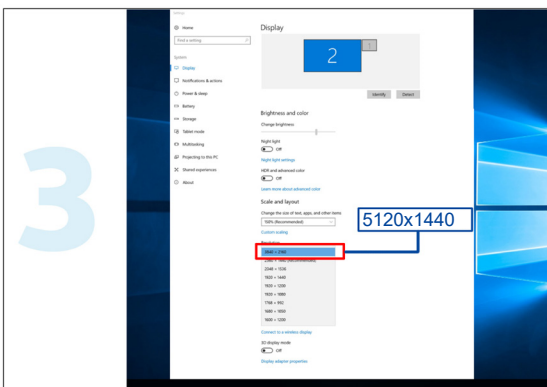
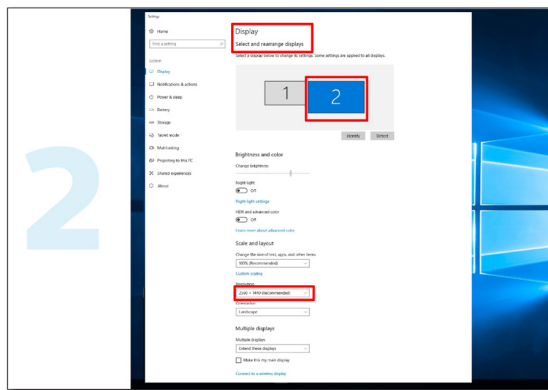
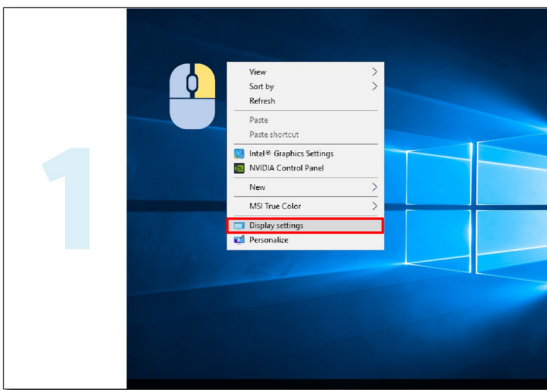

Funkcija KVM

Kaj je KVM?

S pomočjo funkcije KVM lahko na enem monitorju AOC prikažete dva osebna računalnika ali dva prenosnika oziroma en osebni računalnik in en prenosnik ter obe napravi upravljate z enim kompletom tipkovnice in miške. Z izbiro vira vhodnega signala v Izbira vhoda v zaslonskem meniju preklopite upravljanje osebnega računalnika ali prenosnika.

Način uporabe funkcije KVM

1. korak: Eno napravo (osebni računalnik ali prenosnik) priključite na monitor prek USB C.
2. korak: Drugo napravo priključite v monitor prek vhoda HDMI ali DisplayPort. Nato to napravo priključite v monitor s pomočjo povratnega USB.
3. korak: Prek vrat USB priključite zunanje naprave (tipkovnico in miško) v monitor.

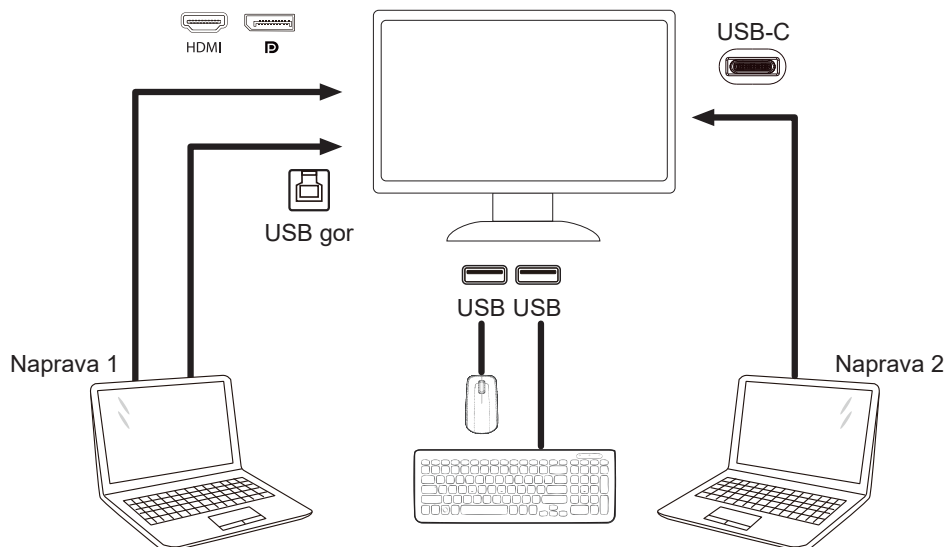

Opomba: Zasnova zaslona se lahko razlikuje od tiste, prikazane na sliki.

4. korak: Vstopite v zaslonski meni. Pojdite na stran za nastavitve zaslonskega menija in v zavihku Izbira USB izberite Samodejno, USB C ali USB GOR.

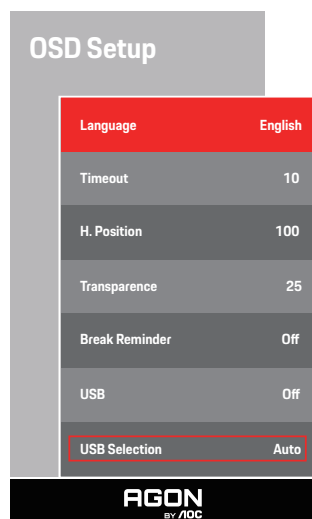

USB Selection (Izbira USB)	Opis funkcije
Auto (Samodejno)	Samodejno izbere USB C ali USB Up (USB gor), odvisno od vhodnega vira.
USB-C	Prek kabla Type-C zagotavlja funkcijo USB Hub (Zvezdišče USB).
USB Up (USB gor)	Prek kabla USB B zagotavlja funkcijo USB Hub (Zvezdišče USB).

Prilagajanje

Hitre tipke

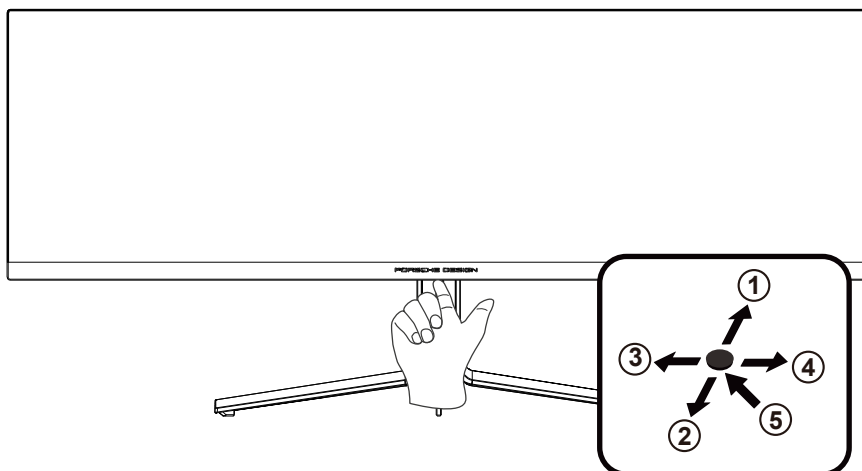

1	Vir/navzgor
2	Točka za ciljanje/navzdol
3	Igralni način/levo
4	Svetloba FX/desno
5	Napajanje/meni/vnos

Napajanje/meni/vnos

Za vklop monitorja pritisnite gumb za vklop/izklop.

Kadar zaslonski meni ni prikazan, pritisnite za prikaz zaslonskega menija ali potrditev izbire. Za izklop monitorja gumb pridržite 2 sekundi.

Točka za ciljanje/navzdol

Če ni zaslonskega menija, pritisnite gumb za točko za ciljanje, da prikažete ali skrijete točko za ciljanje.

Igralni način/levo

Če zaslonski meni ni prikazan, pritisnite tipko »levo«, da odprete funkcijo igralnega načina, in nato pritisnite tipko »levo« ali »desno«, da izberete igralni način (FPS, RTS, Racing (Dirkanje), Gamer 1 (Igralec 1), Gamer 2 (Igralec 2) ali Gamer 3 (Igralec 3)) na podlagi različnih vrst iger.

Svetloba FX/desno

Če ni zaslonskega menija, pritisnite tipko »desno«, da aktivirate funkcijo Light FX.

Vir/navzgor

Če je zaslonski meni zaprt, gumb »Vir« deluje kot hitra tipka za izbiro vira.

OSD Setting (Nastavitve OSD)

Osnovna in enostavna navodila na kontrolnih tipkah.

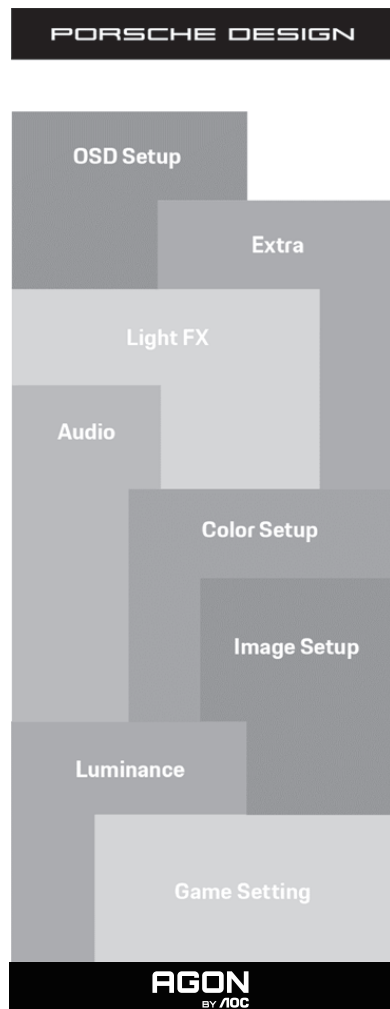

- 1). Za aktivacijo okna OSD pritisnite tipko MENU (Meni).
- 2). Funkcija zaklepanja/odklepanja zaslonskega menija: Za zaklepanje ali odklepanje zaslonskega menija pritisnite in držite tipko navzdol 10 s, medtem ko funkcija zaslonskega menija ni aktivna.

Opombe:

- 1). Če je na izdelku na voljo samo en vhod za signal, je možnost »Input Select« (Izbira vhoda) onemogočena.
- 2). Načini ECO (razen standardnega načina), način DCB – uporabljate lahko le enega od teh načinov hkrati.

Game Setting (Nastavitev igre)

PORSCHE DESIGN

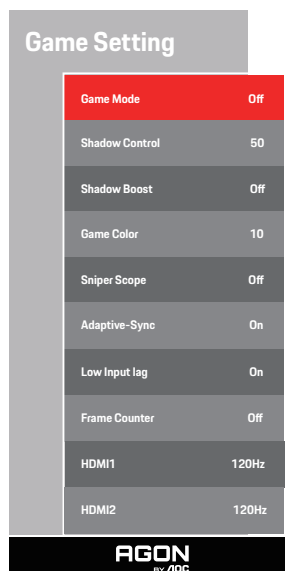

Game Mode (Igralni način)	izklop	Brez optimizacije igre Smart image
	FPS	Za igranje iger FPS (prvoosebni strelskih iger). Izboljša podrobnosti črnin v temnih temah.
	RTS	Za igranje iger RTS (način strategije v realnem času). Izboljša kakovost slike.
	Racing (Dirkanje)	Za igranje dirkalnih iger. Zagotavlja hitrejši odziv in visoko nasičenost barv.
	Gamer 1 (Igralec 1)	Želene uporabnikove nastavitve, shranjene kot »Igralec 1«.
	Gamer 2 (Igralec 1)	Želene uporabnikove nastavitve, shranjene kot »Igralec 2«.
	Gamer 3 (Igralec 1)	Želene uporabnikove nastavitve, shranjene kot »Igralec 3«.
Shadow Control (Nadzor senc)	0–100	Privzeta nastavitev za »Shadow Control« (Nadzor senc) je 50, vendar lahko končni uporabnik prilagodi to nastavitev od 50 do 100 ali 0, da poveča kontrast za jasno sliko. <ol style="list-style-type: none"> Če je slika pretemna, da bi bile podrobnosti jasno prikazane, prilagodite to nastavitev od 50 do 100 za jasno sliko. Če je slika preveč bela, da bi bile podrobnosti jasno prikazane, prilagodite to nastavitev od 50 do 0 za jasno sliko.
Shadow Boost	izklop /Level 1 / Level 2 /Level 3	Izboljšajte podrobnosti zaslona na temnem ali svetlem območju, da prilagodite svetlost na svetlem območju in zagotovite, da ni prenasičena.
Game Color (Barva igre)	0-20	Možnost Barva za igre zagotavlja ravni od 0 do 20 za prilagajanje nasičenosti, ki omogočajo boljšo sliko
Sniper Scope	izklop /1.0 /1.5 /2.0	Lokalno povečajte, da boste med streljanjem orožje lažje usmerili v tarčo.
Adaptive-Sync	Vkop/izklop	Onemogočite ali omogočite Adaptive-Sync.

Low input Lag (Zakasnitev šibkega vhodnega signala)	Vklop/izklop	Izklopite medpomnjenje sličic, da zmanjšate zakasnitev vhodnega signala
Števec okvirjev	Izklop/desno zgoraj/desno spodaj/levo spodaj/levo zgoraj	Prikaže V-frekenco v izbranem vogalu (Funkcija števca okvirjev deluje le z grafično kartico AMD.)
HDMI1	120Hz/240Hz	When using the PS2(3), XBOX or DVD player, please change the OSD setting to "120Hz"
HDMI2	120Hz/240Hz	When using the PS2(3), XBOX or DVD player, please change the OSD setting to "120Hz"

Opomba:

Če je možnost »HDR« v razdelku »Image Setup« (Nastavitev slike) nastavljena na »On« (Vklop) in vhodni vir vsebuje vsebino HDR, ne morete prilagoditi elementov »Game Mode« (Način za igranje iger), »Shadow Control« (Upravljanje sen), »Game Color (Barva igre) v razdelku »Game Setting« (Nastavitev igre).

Luminance (Svetilnost)

PORSCHE DESIGN

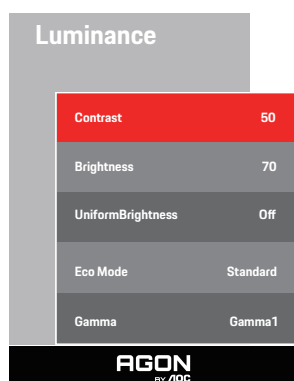

Contrast (Kontrast)	0-100	Kontrast iz digitalnega registra.
Brightness (Svetlost)	0-100	Prilagoditev odzadnje osvetlitve
Uniform Brightness (Enakomerna svetlost)	On (Vklop)/Off (Izklop)	Izklopite Uniform Brightness (Enakomerna svetlost), ki izenačuje največjo svetlost v načinu SDR, tudi če se spremeni velikost okna belega zaslona.
Eco Mode (Način Eko)	Standard (Standardno)	Standardni način
	Text (Besedilo)	Besedilni način
	Internet	Internetni način
	Game (Igre)	Igralni način
	Movie (Film)	Filmski način
	Sports (Šport)	Športni način
	Reading (Branje)	Način branja
Gamma (Gama)	Gamma1 (Gama 1)	Prilagoditev na Gama 1
	Gamma2 (Gama 2)	Prilagoditev na Gama 2
	Gamma3 (Gama 3)	Prilagoditev na Gama 3

Opomba:

Če je možnost »HDR« v razdelku »Image Setup« (Nastavitev slike) nastavljena na »On« (Vklop) in vhodni vir vsebuje vsebino HDR, ne morete prilagoditi elementa »Luminance« (Svetilnost).

Image Setup (Nastavitev slike)

PORSCHE DESIGN

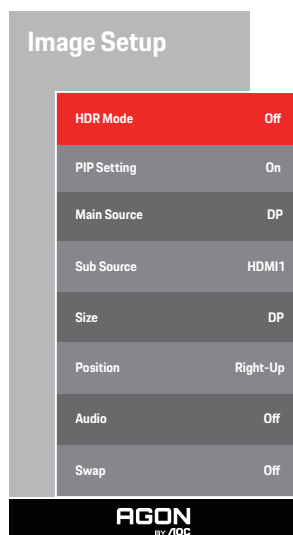

HDR	Off / HDR True Black / HDR Picture / HDR Movie / HDR Game / HDR Native	Omogoči ali onemogoči HDR
HDR Mode (Način HDR)	Off / HDR Picture / HDR Movie / HDR Game	Onemogočite ali omogočite način HDR.
PIP Setting (Nastavitve PIP (slike v sliki))	Off (Izklop) / PIP / PBP	Omogoči ali onemogoči PIP ali PBP
Main Source (Glavni vir)		Izbira vira glavnega zaslona
Sub Source (Sekundarni vir)		Izbira vira sekundarnega zaslona
Size (Velikost)	Small (Majhna) / Middle (Srednja) / Large (Velika)	Izbira velikosti zaslona
Position (Položaj)	Right-up (Desno zgoraj)	Izbira lokacije zaslona
	Right-down (Desno spodaj)	
	Left-up	
	Left-down	
Audio (Zvoki)	On (Vklop): Sub Audio Off (Izklop): Main Audio	Omogoči ali onemogoči nastavitve zvoka
Swap (Izmenjava)	On (Vklop): Swap Off (Izklop): brez dejanja	Izmenjava vira zaslona

Opomba:

- 1) Ko je zaznan HDR, se prikaže možnost »HDR«, da jo lahko prilagodite. Če HDR ni zaznan, se prikaže možnost »HDR Mode« (Način HDR), da jo lahko prilagodite.
- 2) Zaradi učinka razpršitve fotografije se na robovih oken določenih zaslonov ali na robovih premikajočih se predmetov, ko je omogočena funkcija lokalne zatemnitve, pojavi svetla črta. To je fizična lastnost plošče Mini LED, ne napaka plošče. Prepričajte se, da jo lahko še naprej uporabljate.
- 3) Ko je HDR nastavljen na "non-off", poleg "HDR", "Luminous Max" pod "nastavitev slike" drugih elementov ni mogoče prilagoditi.
- 4) Če je funkcija PIP/PBP vklopljena, je združljivost glavnega/pomožnega vhodnega vira naslednja:

PIP/PBP		Main source			
		HDMI1	HDMI2	DP	USB-C
Sub source	HDMI1	V	V	V	V
	HDMI2	V	V	V	V
	DP	V	V	V	V
	USB-C	V	V	V	V

Opomba: če je funkcija PIP/PBP vklopljena, vir signala DP/HDMI/USB C podpira največjo ločljivost 5120x1440pri 60 Hz.

Color Setup (Nastavitev barv)

PORSCHE DESIGN

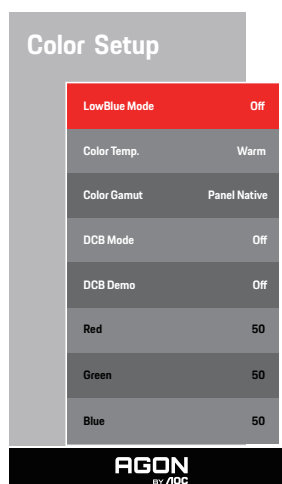

LowBlue Mode (Način LowBlue)	Izklop/večpredstavnost/ internet/pisarna/branje	Z upravljanjem temperature barve zmanjša količino valovne dolžine modre svetlobe.
Color Temp. (Barvna temp.)	Warm (Topla)	Priklic tople barvne temperature iz EEPROM.
	Normal (Normalna)	Priklic normalne barvne temperature iz EEPROM.
	Cool (Hladna)	Priklic hladne barvne temperature iz EEPROM.
	User (Uporabnik)	Priklic uporabniške barvne temperature iz EEPROM.
Color Gamut	Panel Native / NTSC / sRGB / Display-P3 / DCI-P3 / DCI-P3 (D50) / Adobe RGB / Adobe RGB (D50) / Rec. 2020 / Rec. 709	Izberite drug barvni prostor.
DCB Mode (Način DCB)	Off	Onemogoči ECO način
	Full Enhance (Polna ojačitev)	Omogočite način Full Enhance
	Nature Skin (Naravni odtenek)	Omogočite način Nature Skin
	Green Field (Zelenica)	Omogočite način Green Field
	Sky-blue (Nebeško modra)	Omogočite način Sky-blue
	AutoDetect (Samodejno zaznavanje)	Omogočite način AutoDetect
DCB Demo (Demo DCB)	Vklop ali izklop	Omogoči ali onemogoči demo
Red (Rdeča)	0-100	Ojačitev rdeče barve iz digitalnega registra.
Green (Zelena)	0-100	Ojačitev zelene barve iz digitalnega registra.
Blue (Modra)	0-100	Ojačitev modre barve iz digitalnega registra.

Opomba:

Če je možnost »HDR« v razdelku »Image Setup« (Nastavitev slike) nastavljena na »On« (Vklop) in vhodni vir vsebuje vsebino HDR, ne

morete prilagoditi elementa »Color Setup« (Nastavitev barv).

Audio

PORSCHE DESIGN

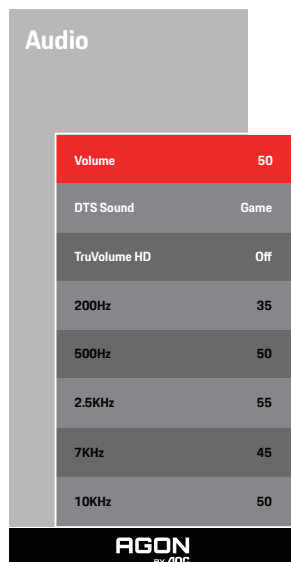

Volume (Glasnost)	0–100	Prilagoditev glasnosti
DTS Sound (Zvok DTS)	Igra / Rock / Klasična / živo / Gledališče / izklop	"Izberite način zvoka DTS. Opomba: Preklop med načini lahko traja do 2 sekundi."
TruVolume HD	Off (Izklop)/ On (Vklop)	Onemogočite ali omogočite TruVolume HD.
200Hz	0-100	Nizkofrekvenčni bazni zvok, tudi korenska zvočne frekvenca akorda v tonu.
500Hz	0-100	Večinoma se uporablja za glasovno izražanje (npr. petje, branje), krepitev debeline in moči glasov.
2.5KHz	0-100	Ta frekvenca ima veliko prodorno moč in lahko izboljša jasnost zvoka.
7KHz	0-100	Izboljša jasnost glasov.
10KHz	0-100	Visoki glasbeni toni so najboljčutljivejši na visokofrekvenčno izvajanje zvoka.

Light FX (Svetloba FX)

PORSCHE DESIGN

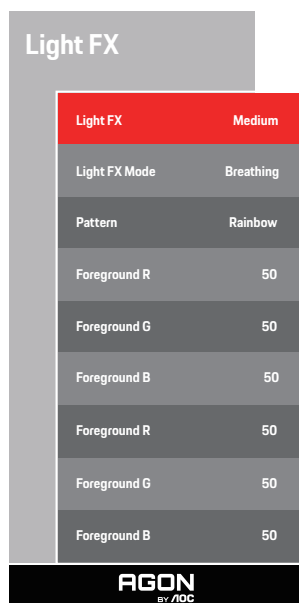

Light FX (Svetloba FX)	Izklopljeno / Nizko / Srednje / Močno	Izberite intenzivnost Light FX.
Light FX Mode (Način svetlobe FX)	Statično / Preprost premik / Postopni premik / Preprosto zapolnjevanje / Enosmerno zapolnjevanje / Dvosmerno zapolnjevanje / Dihanje / Točka gibanja / Povečava / Razbarvanje / Val / Utripanje / Predstavitev	Izberite način svetlobe FX
Pattern (Vzorec)	Rdeča / zelena / modra / Mavrica / kot določi uporabnik	Izberite Vzorec svetlobe FX
ForegroundR (Barva ospredja R)	0–100	Uporabnik lahko prilagodi barvo ospredja svetlobe FX, ko je vzorec nastavljen na »določi uporabnik«
ForegroundG (Barva ospredja G)		
ForegroundB (Barva ospredja B)		
BackgroundR (Ozadje R)	0–100	Uporabnik lahko prilagodi barvo ozadja svetlobe FX, ko je vzorec nastavljen na »določi uporabnik«
BackgroundG (Ozadje G)		
BackgroundB (Ozadje B)		

Extra (Dodatno)

PORSCHE DESIGN

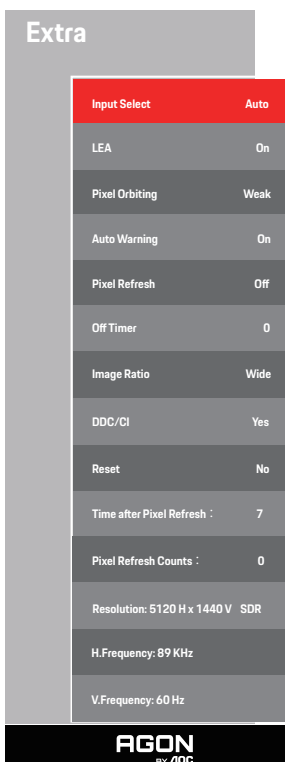

Input Select (Izbira vhoda)	AUTO/HDMI1/ HDMI2/DP/USB C	Izbira vira vhodnega signala
LEA (Preprečevanje lokalnega zadrževanja slike)	On (Vklop) / Off (izklop)	Uporablja se za vklop funkcije LEA za zmanjšanje verjetnosti pojava zadrževanja slike. Priporočene nastavitve funkcije: »On« (Vklop). Ko omogočite to funkcijo, se bo zaslon samodejno skrčil in tako prilagodil svetlost prikazanega območja, posledično pa se bo verjetnost zadrževanja slike zmanjšala.
Pixel Orbiting (Premik slike)	Off (Izklop) / Weak (šibko) / Medium (srednje) / Strong (močno)	Uporablja se za vklop funkcije Pixel Orbiting za zmanjšanje verjetnosti pojava zadrževanja slike. Priporočena nastavitev funkcije: »On« (Vklop). Ko je ta funkcija omogočena, se bodo slikovne pike krožno premikale kot celota. Amplituda gibanja temelji na nastavitvah. Premaknjen znak je lahko odrezan ob strani. Če izberete možnost »Strong« (močno), najverjetneje ne bo prišlo do zadrževanja slike, morda pa boste opazili, da je slika ob strani odrezana.
Auto Warning (Samodejno opozorilo)	On (Vklop)/Off (Izklop)	Izklopite/vklopite funkcijo samodejnega poziva Osveževanje slikovnih pik. Zaslon samodejno prikaže meni, ki spomni uporabnika, da vsake 4 ure zažene Osveževanje slikovnih pik. Če izberete zapri, se samodejni poziv ne bo več samodejno pojavljal pozivni meni Osveževanje slikovnih pik. Če ne opravite Osveževanje slikovnih pik ob pravem času, se poveča tveganje ostanka slike na zaslonu. Nadaljujte previdno.

Pixel Refresh (Osveževanje slikovnih pik)	On (Vkllop)/Off (Izklop)	Uporablja se za omogočanje in zagon Osveževanje slikovnih pik za odpravo pojava zadrževanja slike. Po zagonu izberite v pozivu možnost »Yes« (Da), nato pa bo zaslon samodejno izklopil prikaz. Ohranite napajanje in ne pritisnite nobene tipke. Indikator za napajanje utripa belo (vklopljen je 1 sekundo/izklopljen 1 sekundo), celoten postopek pa traja 10 minut. Indikator napajanja se na koncu izklopi, zaslon pa se preklopi v stanje pripravljenosti.
Off timer (Čas izklopa)	0–24 h	Izbira časa izklopa DC
Image Ratio (Razmerje slike)	Široko /4:3/1:1 / 17"(4:3) / 19"(4:3) / 19"(5:4) / 19"W(16:10) / 21.5"W(16:9) / 22"W(16:10) / 23"W(16:9) / 23.6"W(16:9) / 24"W(16:9) / 27"W(16:9)	Izbira razmerja slike za prikaz
DDC/CI	Da ali Ne	VKLOP/IZKLOP podpore za DDC/CI
Reset (Ponastavitev)	Da ali Ne	Ponastavite meni na privzete nastavitve
Time after Pixel Refresh (Čas po odpravi pojava zadrževanja slike)		Nanaša se na čas vklopa zaslona, potem ko je bila izvedena zadnja funkcija Pixel Refresh, naveden pa je v urah. Poziv za izvedbo funkcije Pixel Refresh bo samodejno poslan uporabniku vsake štiri ure.
Pixel Refresh Counts (Število, kolikokrat se je bilo izvedeno odpravljanje zadrževanja slike)		Uporablja se za beleženje števila, kolikokrat je bila izvedena funkcija Pixel Refresh.

OSD Setup (Nastavitve OSD)

PORSCHE DESIGN

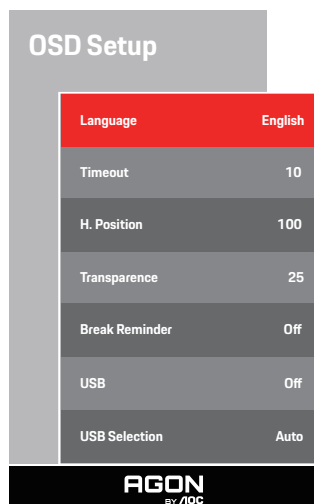

Language (Jezik)		Izbira jezika OSD
Timeout (Časovna omejitev)	5-120	Prilagoditev časovne omejitve OSD
H. Position (V. položaj)	0-100	Prilagoditev vodoravnega položaja zaslonskega menija
Transparence (Prosojnost)	0-100	Prilagoditev prosojnosti OSD
Break Reminder (Opomnik za odmor)	vklop ali izklop	Opomnik o odmoru, če uporabnik dela neprekinjeno več kot 1 uro
USB	Off / Visoka ločljivost / Visoka hitrost prenosa podatkov	For model need to turn on/off USB power during power saving. The default USB setting is Off. If you want to connect USB-C device, please adjust the USB setting to Visoka ločljivost or Visoka hitrost prenosa podatkov.
USB Selection	Auto / USB C / USB up	Auto : switch with display input source USB C / USB up : fix up stream not change with input source

Indikator LED

Stanje	Barva LED
Način popolnega vklopa	Bela
Način aktivnega izklopa	Oranžna
Pixel Refresh se pravkar izvaja	Utripa bel indikator (izmenično je eno sekundo vklopljen, eno sekundo pa izklopljen)
Nepravilno delovanje plošče OLED	Utripa oranžen indikator (izmenično je eno sekundo vklopljen, eno sekundo pa izklopljen)
Način izklopa	Indikator ne sveti.

Odpravljanje težav

Težave	Možne rešitve
Indikator napajanja ne sveti.	<ul style="list-style-type: none"> • Preverite, ali je napajanje vklopljeno. • Preverite, ali je napajalni kabel priključen.
Indikator napajanja sveti, vendar na zaslonu ni slike.	<ul style="list-style-type: none"> • Preverite, ali je napajanje računalnika vklopljeno. • Preverite, ali je grafična kartica računalnika dobro priključena. • Preverite, ali je signalni kabel zaslona pravilno priključen na računalnik. • Preverite vtič signalnega kabla zaslona in se prepričajte, da nožice niso poškodovane. • S tipko Caps Lock na tipkovnici računalnika preverite indikator in se prepričajte, da računalnik deluje.
Na zaslonu ni slike, indikator napajanja pa utripa oranžno.	<ul style="list-style-type: none"> • Plošča OLED ne deluje pravilno. Obrnite se na servisno osebje oddelka za poprodajne storitve AOC.
Napaka pri prepoznavanju vtiča, ki ga želite uporabiti.	<ul style="list-style-type: none"> • Preverite, ali podpira vtič, ki ga želite uporabiti. • Preverite, ali adapter podpira vtič, ki ga želite uporabiti.
Slika je zamegljena.	<ul style="list-style-type: none"> • Nastavite razmerje svetlosti in kontrasta.
Slika poskakuje ali je valovita.	<ul style="list-style-type: none"> • Zunanji električni aparati ali zunanje električne naprave lahko povzročijo motnje signala.
Na zaslonu se izpiše sporočilo »The signal wire is not available« (Signalni kabel ni na voljo) ali »No signal« (Ni signala).	<ul style="list-style-type: none"> • Preverite, ali je signalni kabel pravilno priključen. • Preverite, ali je nožica vtiča signalnega kabla poškodovana. • V meniju zaslona lahko omogočite in zaženete funkcijo Pixel Refresh, da odpravite zadrževanje slike, ki se je pojavilo. Če to funkcijo zaženete večkrat, boste morda dobili želeni učinek prikaza slike. Za preostala navodila glede vzdrževanja zaslona s oglejte navodila za uporabnike na uradnem spletnem mestu.
Na zaslonu se pojavi sporočilo »Invalid input« (Neveljaven vhodni signal).	<ul style="list-style-type: none"> • Preverite, ali je računalnik morda nastavljen na neustrezen način prikaza. Računalnik ponovno nastavite na način prikaza, ki je naveden v podrobnih navodilih za uporabo.
Zadrževanje slike.	<ul style="list-style-type: none"> • Glede na značilnosti plošče OLED lahko v meniju zaslona omogočite in zaženete funkcijo Pixel Refresh, da odpravite zadrževanje slike, ki se je pojavilo. Priporočljivo je, da to funkcijo zaženete večkrat in tako dobite želeni učinek prikaza slike. Za preostala navodila glede vzdrževanja zaslona si oglejte navodila za uporabnike na uradnem spletnem mestu.
Uredba in servis	<p>Glejte informacije o uredbi in servisu, ki se nahajajo v priročniku na CD-ju ali na spletnem mestu www.aoc.com (da boste na podporni strani našli model, ki ga lahko kupite v svoji državi ter informacije o uredbi in servisu)</p>

Specifikacije

Splošne specifikacije

Plošča	Ime modela	PD49	
	Krmilni sistem	OLED	
	Vidna velikost slike	Diagonala 124cm	
	Razdalja med slikovnimi pikami	0,233mm (H) × 0,233mm (V)	
	Barva zaslona	1,07B ^[1]	
Drugo	Vodoravno območje zaznavanja	30k~390kHz	
	Velikost vodoravnega zaznavanja (maksimalna)	1196,7mm	
	Navpično območje zaznavanja	48-240Hz	
	Velikost navpičnega zaznavanja (največ)	339,2mm	
	Optimalna prednastavljena ločljivost	5120x1440@60Hz	
	Max resolution	5120x1440@240Hz(HDMI, DP, USB C ^[2])	
	Prepoznavanje opreme	VESA DDC2B/CI	
	Vir napajanja	100-240V~, 50/60Hz, 4.5A	
	Poraba energije	Običajna (privzeta svetlost in kontrast)	130W
Največ (svetlost = 100, kontrast = 100)		≤330W	
Način stanja pripravljenosti		≤ 0,5 W	
Fizične lastnosti	USB C Power Delivery	USB PD version 3.0 up to 90W ^[2] (5V/3A, 9V/3A, 10V/3A, 12V/3A, 15V/3A, 20V/4.5A)	
	Vrsta konektorja	HDMIx2, DP, USB C, USBx4, USB UP, slušalke, RJ45	
	Vrsta signalnega kabla	Odstranljivo	
Okolje	Temperatura	Delovanje	0°C~40°C
		Nedelovanje	-25°C~55°C
	Vlaga	Delovanje	10% ~ 85% (ne kondenzira)
		Nedelovanje	5 % ~ 93% (ne kondenzira)
	Nadmorska višina	Delovanje	0-5000 m (0-16404 ft)
		Nedelovanje	0-12192 m (0-40000 ft)

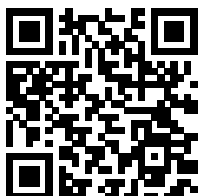

[1] Tabela bitnih barvnih globin:

Barvni bit	HDMI2.1		DP1.4		USB C @USB High Data Speed	USB C @USB High Resolution	USB C @USB High Data Speed	USB C @USB High Resolution
	YCbCr422 YCbCr420	YCbCr444 RGB	YCbCr422 YCbCr420	YCbCr444 RGB	YCbCr422 YCbCr420	YCbCr444 RGB	YCbCr422 YCbCr420	YCbCr444 RGB
	Različica signala Barvni format Stanje							
5120*1440 240Hz 10bits	NA	V	V	V	V	V	V	V
5120*1440 240Hz 8bits	NA	V	V	V	V	V	V	V
5120*1440 165Hz 10bits	NA	Podpora (Nekatere grafične kartice NVIDIA)	V	V	V	V	Podpora (nekateri grafične kartice AMD)	Podpora (nekateri grafične kartice AMD)
5120*1440 165Hz 8bits	NA	V	V	V	V	V	Podpora (nekateri grafične kartice AMD)	Podpora (nekateri grafične kartice AMD)
5120*1440 120Hz 10bits	NA	V	V	V	V	V	V	V
5120*1440 120Hz 8bits	NA	V	V	V	V	V	V	V
5120*1440 75Hz 10bits	NA	V	V	V	V	V	V	V
5120*1440 75Hz 8bits	NA	V	V	V	V	V	V	V
5120*1440 60Hz 10bits	NA	V	V	V	V	V	V	V
5120*1440 60Hz 8bits	NA	V	V	V	V	V	V	V

Opomba: V meniju »Nastavitve OSD« v polju »USB« nastavite »High Data Speed« ali »High Resolution«.

[2]: Ko sta vhod signala USB C (DP Alt, HBR3) in »USB« nastavljeni na »High Resolution«, je največja ločljivost 5120x1440@240Hz, vmesnik USB pa se prenaša s hitrostjo USB 2.0, in ko je »USB« nastavljen na »High Data Speed«, je največja ločljivost 5120x1440@165Hz, vmesnik USB pa se prenaša s hitrostjo USB 3.2 Gen1. Razlike se lahko pojavijo zaradi izhodnih omejitev nekaterih grafičnih kartic.

[3]: Vrata USB C podpirajo največjo izhodno moč 90W, kot je podrobno opisano v spodnji tabeli:

4 USB vrata v smeri toka oddajajo skupno moč	Največja izhodna moč vmesnika USB C	Specifikacije izhodne moči
<4.7W	90W	5V/3A,9V/3A,10V/3A,12V/3A,15V/3A,20V/4.5A
>5.3W	65W	5V/3A,9V/3A,10V/3A,12V/3A,15V/3A,20V/3.25A

Prednastavljeni načini zaslona

STANDARD	LOČLJIVOST(±1Hz)	VODORAVNA FREKVENCA (kHz)	NAVPIČNA FREKVENCA (Hz)
VGA	640x480@60Hz	31.469	59.94
VGA	640x480@67Hz	35	66.667
VGA	640x480@72Hz	37.861	72.809
VGA	640x480@75Hz	37.5	75
VGA	640x480@100Hz	51.08	99.769
VGA	640x480@120Hz	61.91	119.518
DOS MODE	720x400@70Hz	31.469	70.087
DOS MODE	720x480@60Hz	29.855	59.710
SD	720x576@50Hz	31.25	50
SVGA	800x600@56Hz	35.156	56.25
SVGA	800x600@60Hz	37.879	60.317
SVGA	800x600@72Hz	48.077	72.188
SVGA	800x600@75Hz	46.875	75
SVGA	800x600@100Hz	63.684	99.662
SVGA	800x600@120Hz	76.302	119.97
SVGA	832x624@75Hz	49.725	74.551
XGA	1024x768@60Hz	48.363	60.004
XGA	1024x768@70Hz	56.476	70.069
XGA	1024x768@75Hz	60.023	75.029
XGA	1024x768@100Hz	81.577	99.972
XGA	1024x768@120Hz	97.551	119.989
SXGA	1280x1024@60Hz	63.981	60.02
SXGA	1280x1024@75Hz	79.975	75.025
Full HD	1920x1080@60Hz	67.5	60
QHD	2560x1440@60Hz	88.787	59.951
QHD	2560x1440@120Hz	183	120
DFHD	3840x1080@60Hz	66.9	60
DFHD	3840x1080@120Hz (vmesnik samo Dp)	133.32	120
DQHD	5120x1440@60Hz	88.826	59.977
DQHD	5120x1440@75Hz	111.075	75
DQHD	5120x1440@120Hz	177.72	120
DQHD	5120x1440@165Hz	244.365	165
DQHD	5120x1440@240Hz	388.56	240

Opomba: V skladu s standardom VESA je pri izračunu hitrosti osveževanja (frekvenca polja) različnih operacijskih sistemov in grafičnih kartic možna določena napaka (+/-1 Hz). Za izboljšanje združljivosti je bila nazivna frekvenca osveževanja tega izdelka zaokrožena. Oglejte si dejanski izdelek.

Določitve nožic

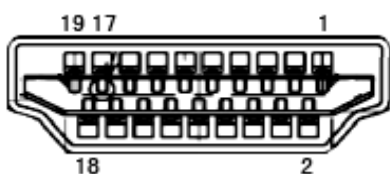

Signalni kabel s 19 nožicami za prikaz barv

Št. nožice	Ime signala	Št. nožice	Ime signala	Št. nožice	Ime signala
1.	TMDS podatki 2+	9.	TMDS podatki 0-	17.	Ozemljitev DDC/CEC
2.	zaščita TMDS podatkov 2	10.	TMDS takt +	18.	napajanje +5V
3.	TMDS podatki 2-	11.	TMDS zaščita takta	19.	Zaznavanje hitrega vtiča
4.	TMDS podatki 1+	12.	TMDS takt-		
5.	Zaščita TMDS podatkov 1	13.	CEC		
6.	TMDS podatki 1-	14.	Rezervirano (N.C. na napravi)		
7.	TMDS podatki 0+	15.	SCL		
8.	zaščita TMDS podatkov 0	16.	SDA		

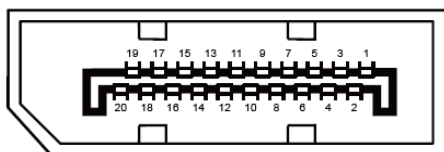

Signalni kabel s 20 nožicami za prikaz barv

Št. nožice	Ime signala	Št. nožice	Ime signala
1	ML_Lane 3 (n)	11	GND
2	GND	12	ML_Lane 0 (p)
3	ML_Lane 3 (p)	13	CONFIG1
4	ML_Lane 2 (n)	14	CONFIG2
5	GND	15	AUX_CH(p)
6	ML_Lane 2 (p)	16	GND
7	ML_Lane 1 (n)	17	AUX_CH(n)
8	GND	18	Zaznavanje hitrega vtiča
9	ML_Lane 1 (p)	19	Return DP_PWR
10	ML_Lane 0 (n)	20	DP_PWR

Plug and Play

Funkcija DDC2B Plug & Play

Monitor je opremljen z možnostmi VESA DDC2B, skladnimi s standardom VESA DDC. To mu omogoča informiranje gostujočega sistema o svoji identiteti, glede na uporabljeni nivo DDC pa tudi komunikacijo v zvezi z dodatnimi informacijami o možnostih zaslona.

DDC2B je dvosmerni podatkovni kanal, osnovan na protokolu I2C. Gostitelj lahko preko kanala DDC2B zahteva informacije EDID.



Informacije o patentih DTS najdete na spletnem mestu <http://patents.dts.com>. Proizvedeno v skladu z licenco družbe DTS Licensing Limited. DTS, simbol ter DTS in simbol so registrirane blagovne znamke, DTS Sound pa je blagovna znamka družbe DTS, Inc. © DTS, Inc. Vse pravice pridržane.