

**AOC**  
GAMING



Monitor LCD  
Manual do utilizador

**CU34G2XP/BK**

[www.aoc.com](http://www.aoc.com)  
©2023 AOC. All Rights Reserved

**HDMI**<sup>®</sup>  
HIGH-DEFINITION MULTIMEDIA INTERFACE

Segurança .....	1
Convenções nacionais .....	1
Energia .....	2
Instalação .....	3
Limpeza .....	4
Outros .....	5
Configuração .....	6
Conteúdo da embalagem .....	6
Instalar o suporte e a base .....	7
Ajustar o ângulo de visão .....	8
Ligar o monitor .....	9
Fixação do braço para montagem na parede .....	10
Função AMD FreeSync Premium .....	12
Ajuste .....	13
Botões de atalho .....	13
OSD Setting (Configuração do OSD) .....	14
Luminance (Luminância) .....	15
Color Setup (Configuração de cor) .....	16
Picture Boost (Optimiz da Imagem) .....	17
OSD Setup (Configur do OSD) .....	18
PIP Setting (Configurar PIP) .....	19
Game Setting (Configuração de jogo) .....	20
Extra .....	21
Exit (Sair) .....	22
Indicador LED .....	23
Resolução de problemas .....	24
Especificações .....	25
Especificações gerais .....	25
Modos de exibição predefinidos .....	26
Atribuição de pinos .....	27
Plug and Play .....	28

# Segurança

## Convenções nacionais

As subsecções seguintes descrevem as convenções de notação utilizadas neste documento.

### Notas, alertas e avisos

Ao longo deste guia podem ser exibidos blocos de texto a negrito ou itálico acompanhados por um ícone. Estes blocos de texto contêm notas, alertas e avisos e são utilizados da seguinte forma:



**NOTA:** Uma NOTA indica informações importantes que o ajudam a utilizar o sistema do computador da melhor forma possível.





**ALERTA:** Um ALERTA, indica danos potenciais ao hardware ou perda de dados e explica como evitar o problema.



**AVISO:** Um AVISO indica potenciais danos materiais e explica como evitar o problema. Alguns avisos podem ser exibidos em formatos diferentes e podem não ser acompanhados por um ícone. Em tais casos, a apresentação específica do aviso é imposta pela autoridade reguladora.

# Energia

 O monitor de ser utilizado apenas com o tipo de fonte de alimentação indicado na etiqueta. Se não tiver a certeza quanto à tensão fornecida na sua casa, consulte o seu fornecedor ou a empresa de fornecimento de energia.

 O monitor está equipado com uma ficha de três pinos, uma ficha com um terceiro pino (ligação à terra). Como medida de segurança, esta ficha encaixa apenas numa tomada com ligação à terra. Se a tomada não permitir a ligação de uma ficha de três pinos, contacte um electricista para que este instale uma tomada correta ou utilize um adaptador para ligar o aparelho à terra em segurança. Não menospreze o objetivo de segurança da ficha de ligação à terra.

 Desligue o aparelho durante tempestades ou quando não pretender utilizá-lo durante longos períodos. Isto protegerá o monitor contra possíveis danos devido a sobretensão.

 Não sobrecarregue cabos e extensões elétricas. A sobrecarga poderá originar incêndio ou choque elétrico.

 Para garantir o funcionamento satisfatório, utilize o monitor apenas com computadores com classificação UL que tenham tomadas apropriadas AC de 100-240V AC, Mín. 5A.

 A tomada deverá estar instalada próximo do equipamento e ser facilmente acessível.

# Instalação

**!** Não coloque este monitor sobre carrinhos, suportes, tripés, estantes ou mesas instáveis. Se o monitor cair, este pode causar ferimentos pessoais ou danos graves ao produto. Utilize apenas carrinhos, bases, suportes, tripés ou mesas recomendados pelo fabricante ou vendidos com este produto. Siga as instruções do fabricante para instalar o produto e utilize acessórios de montagem recomendados pelo mesmo. Quando colocado num carrinho, o produto deve ser deslocado com cuidado.

**!** Não introduza qualquer tipo de objeto nos orifícios do monitor. Tal poderá danificar componentes do mesmo ou causar fogo ou choque elétrico. Não derrame líquidos sobre o monitor.

**!** No coloque o produto no chão com a face voltada para baixo.

**!** Se montar o monitor numa parede ou prateleira, utilize um kit de montagem aprovado pelo fabricante e siga as instruções fornecidas com o kit.

**!** Deixe algum espaço à volta do monitor, tal como ilustrado abaixo. Caso contrário, a circulação de ar poderá ser inadequada e o monitor poderá sobreaquecer, podendo causar um incêndio ou danos no mesmo.

**!** Para evitar potenciais danos, por exemplo, o painel descolar-se da moldura, certifique-se de que o monitor não inclina para baixo mais de -5 graus. Se o ângulo de inclinação máximo de -5 graus for excedido, os danos do monitor não serão cobertos pela garantia.

Consulte a imagem abaixo para saber quais as distâncias de ventilação recomendadas quando o monitor for instalado na parede ou no suporte:

## Instalado com o suporte

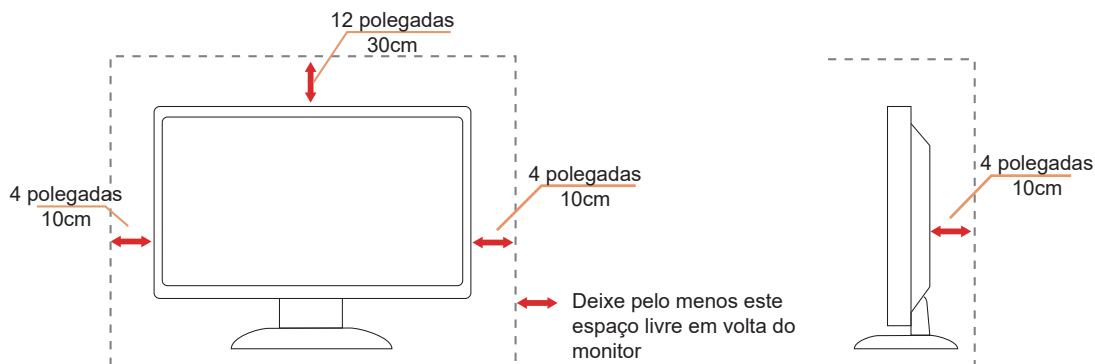

# Limpeza

 Limpe a estrutura do monitor regularmente com um pano macio humedecido com água.

 Durante a limpeza, utilize um pano de microfibras ou algodão macio. O pano deve estar húmido, mas quase seco. Não deixe entrar líquido na caixa.

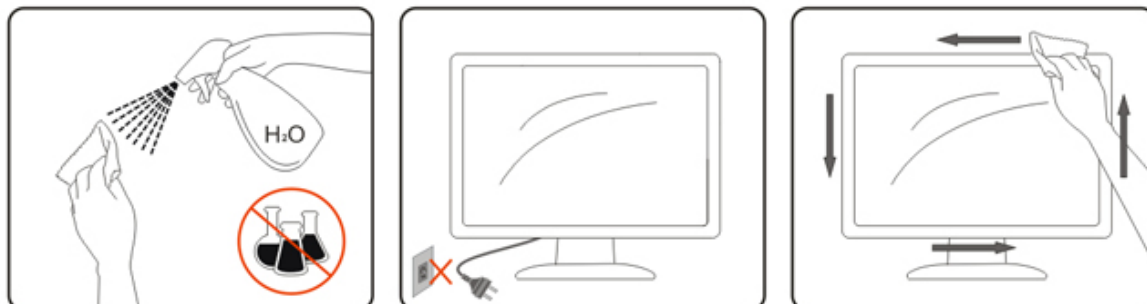



 Desligue o cabo de alimentação antes de limpar o produto.

## Outros

 Se o produto emitir odores e sons estranhos ou fumo, desligue a ficha de alimentação **IMEDIATAMENTE** e contacte um Centro de assistência técnica.

 Certifique-se de que os orifícios de ventilação não ficam bloqueados pela mesa ou por uma cortina.

 Não sujeite o monitor LCD a grandes vibrações ou impactos durante o seu funcionamento.

 Não deixe cair o monitor nem o sujeite a impactos durante o funcionamento ou transporte.

# Configuração

## Conteúdo da embalagem

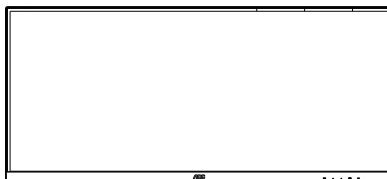

Monitor

\*

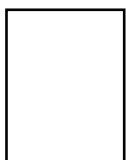

Quick Start Guide

\*

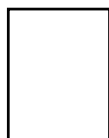

Warranty card

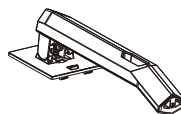

Stand

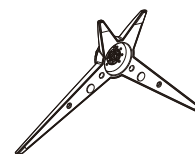

Base



Power Cable

\*



USB Cable

\*



HDMI Cable

\*



DP Cable

\* Os cabos de sinal (cabos de DP, HDMI) não serão todos fornecidos em todos os países e regiões. Para confirmar, consulte o seu revendedor ou uma filial da AOC.



## Instalar o suporte e a base

Instale ou remova a base de acordo com os passos indicados abaixo.  
Coloque o monitor numa superfície macia e plana para evitar arranhar o ecrã.

### Instalação:

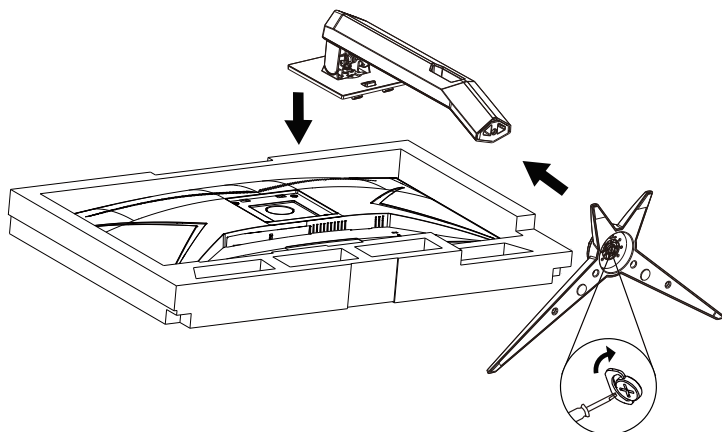

### Remoção:

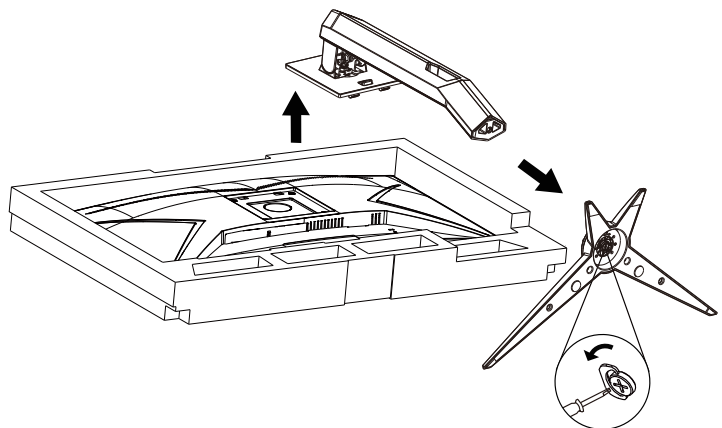

Specification for base screw: M6\*13 mm (effective thread 5.5 mm)

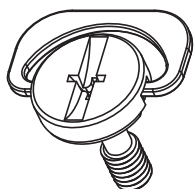

## Ajustar o ângulo de visão

Para obter o melhor ângulo de visualização possível, recomendamos que se coloque de frente para o monitor e que de seguida ajuste o ângulo do mesmo de acordo com a sua preferência.

Segure no suporte para impedir que o monitor caia quando estiver a ajustar o ângulo do mesmo.

Pode ajustar o ângulo do monitor tal como indicado abaixo:

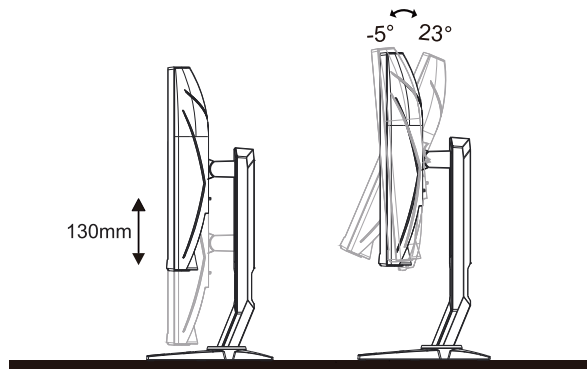

### **NOTA:**

Não toque no ecrã LCD quando estiver a ajustar o ângulo do monitor. Tal poderá causar danos ou mesmo a quebra do ecrã LCD.

### **Aviso:**

1. Para evitar potenciais danos no ecrã como, por exemplo, o painel descolar-se, certifique-se de que o monitor não inclina para baixo mais de -5 graus.
2. Não exerça pressão no ecrã enquanto ajusta o ângulo do monitor. Segure apenas na moldura.

# Ligar o monitor

Ligações de cabos na traseira do monitor e do computador:

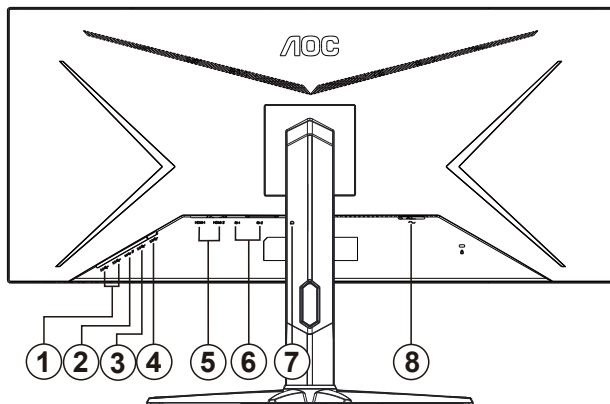

1. USB3.2 Gen1 x2
2. USB3.2 Gen1 + carregamento rápido x1
3. USB3.2 Gen1 x1
4. USB acima
5. HDMIx2
6. DisplayPortx2
7. Saída de auscultadores
8. Alimentação

## Ligar ao PC

1. Ligue o cabo de alimentação à parte de trás do monitor com firmeza.
2. Desligue o computador e retire o cabo de alimentação.
3. Ligue o cabo de sinal do monitor ao conector de vídeo da parte de trás do seu computador.
4. Ligue o cabo de alimentação do computador e o cabo de alimentação do monitor a uma tomada eléctrica.
5. Ligue o computador e o monitor.

Se visualizar uma imagem no ecrã do monitor, a instalação estará concluída. Se o monitor não apresentar uma imagem, consulte a Resolução de problemas.

Para proteger o equipamento, desligue sempre a alimentação do PC e do monitor LCD antes de efetuar a ligação.

# Fixação do braço para montagem na parede

Preparação para a instalação do suporte de parede opcional.

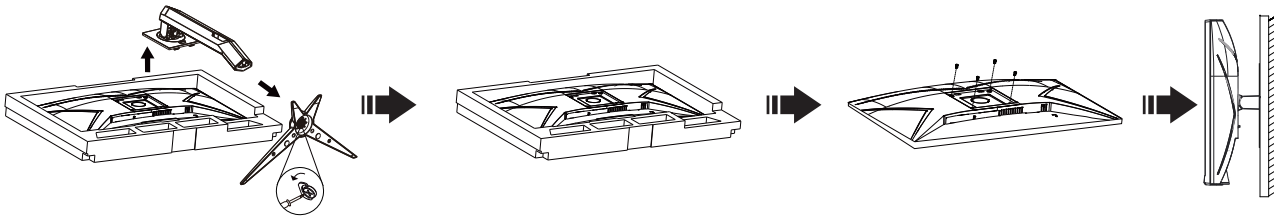

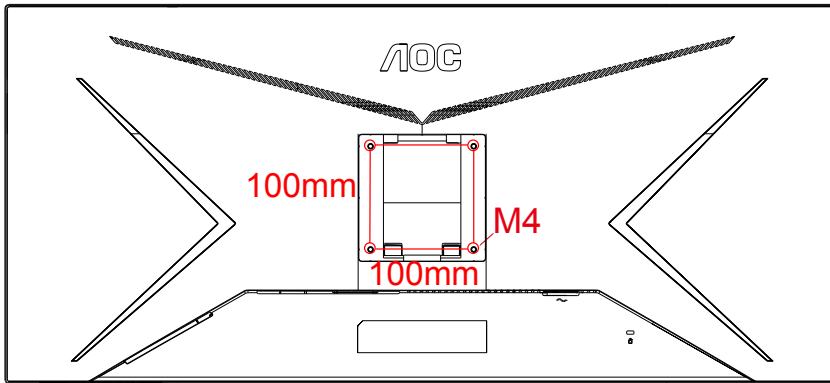

Este monitor pode ser fixado a um suporte de parede que é adquirido em separado. Desconecte a energia elétrica antes deste procedimento. Siga estas etapas:

1. Remova a base.
2. Siga as instruções do fabricante para montar o suporte de parede.
3. Encaixe o suporte de parede na traseira do monitor. Alinhe os furos do suporte com os furos na parte traseira do monitor.
4. Insira os 4 parafusos nos furos e aperte.
5. Reconecte os cabos. Consulte o manual do usuário fornecido com o suporte de parede original para obter instruções sobre como fixá-lo na parede.

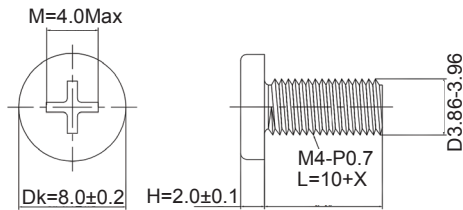

Especificação dos parafusos M4\* (10 + X) mm do gancho de parede, (X = Espessura do suporte da montagem na parede)



 Nota: Os furos de parafuso de montagem VESA não estão disponíveis para todos os modelos, verifique por favor com o revendedor ou departamento oficial da AOC. Contacte sempre o fabricante para instalação na parede.

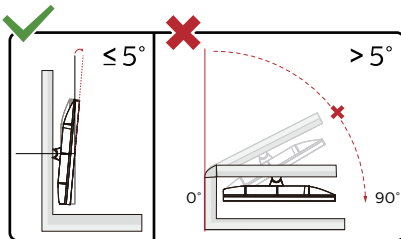

\* O aspeto do monitor poderá ser diferente dos ilustrados.

Aviso:

1. Para evitar potenciais danos no ecrã como, por exemplo, o painel descolar-se, certifique-se de que o monitor não inclina para baixo mais de -5 graus.
2. Não exerça pressão no ecrã enquanto ajusta o ângulo do monitor. Segure apenas na moldura.

# Função AMD FreeSync Premium

1. A função AMD FreeSync Premium funciona com DP/HDMI
2. Placa gráfica compatível: As placas recomendadas são apresentadas abaixo e podem ser consultadas em [www.AMD.com](http://www.AMD.com)

## Placas gráficas

- Radeon™ RX Vega series
- Radeon™ RX 500 series
- Radeon™ RX 400 series
- Radeon™ R9/R7 300 series (exceto R9 370/X, R7 370/X, R7 265)
- Radeon™ Pro Duo (2016)
- Radeon™ R9 Nano series
- Radeon™ R9 Fury series
- Radeon™ R9/R7 200 series (exceto R9 270/X, R9 280/X)

## Processadores

- AMD Ryzen™ 7 2700U
- AMD Ryzen™ 5 2500U
- AMD Ryzen™ 5 2400G
- AMD Ryzen™ 3 2300U
- AMD Ryzen™ 3 2200G
- AMD PRO A12-9800
- AMD PRO A12-9800E
- AMD PRO A10-9700
- AMD PRO A10-9700E
- AMD PRO A8-9600
- AMD PRO A6-9500
- AMD PRO A6-9500E
- AMD PRO A12-8870
- AMD PRO A12-8870E
- AMD PRO A10-8770
- AMD PRO A10-8770E
- AMD PRO A10-8750B
- AMD PRO A8-8650B
- AMD PRO A6-8570
- AMD PRO A6-8570E
- AMD PRO A4-8350B
- AMD A10-7890K
- AMD A10-7870K
- AMD A10-7850K
- AMD A10-7800
- AMD A10-7700K
- AMD A8-7670K
- AMD A8-7650K
- AMD A8-7600
- AMD A6-7400K

# Ajuste

## Botões de atalho

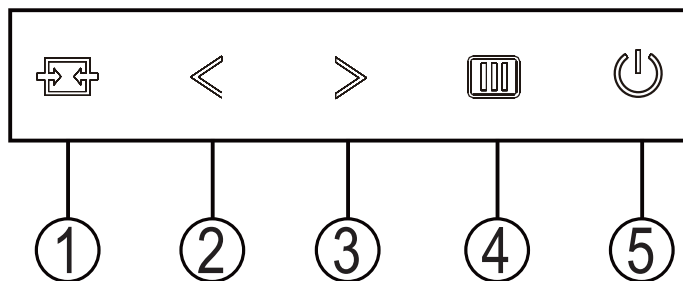

1	Fonte/Sair
2	Modo de Jogo/<
3	Ponto de mira/>
4	Menu/Enter
5	Energia

### Fonte/Sair

Se o menu OSD não estiver ativo, prima o botão Fonte/Sair para configurar a função do botão de acesso rápido.

### Modo de Jogo/<

Se o menu OSD não estiver ativo, prima o botão "<" para abrir a função de modo de jogo e prima o botão "<" ou ">" para selecionar o modo de jogo (FPS, RTS, Corridas, Jogador 1, Jogador 2 ou Jogador 3), dependendo dos diferentes tipos de jogo.

### Ponto de mira/>

Se o menu OSD estiver fechado, prima o botão Dial Point para mostrar/ocultar o Dial Point.

### Menu/Enter

Prima o botão de Energia para ligar o monitor.

Se o menu OSD não estiver ativo, prima para exibir o menu OSD ou confirmar a seleção. Prima durante 2 segundos para desligar o monitor.





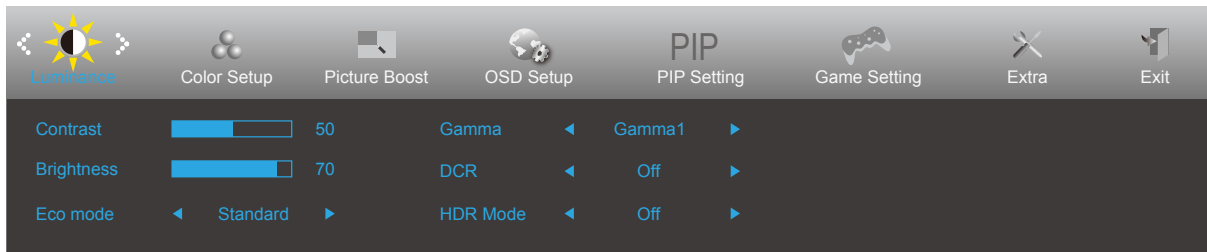

### Energia

Prima o botão de Energia para ligar o monitor.

# OSD Setting (Configuração do OSD)

Instruções básicas e simples com as teclas de controlo.



1. Pressione o  botão MENU para activar o menu OSD.
2. Pressione o botão < ou > para se deslocar pelas funções. Quando a função desejada estiver seleccionada, prima o botão MENU para a ativar. Se a função seleccionada tiver um submenu, pressione < ou > para se deslocar pelas funções do submenu.
3. Pressione < ou > para alterar as definições da função seleccionada. Prima  para sair. Se desejar ajustar qualquer outra função, repita os passos 2-3.
4. Função de bloqueio do OSD: Para bloquear o OSD, mantenha premido o  botão MENU enquanto o monitor está desligado e depois pressione o  botão de energia para ligar o monitor. Para desbloquear o OSD, mantenha premido o  botão MENU enquanto o monitor está desligado e depois pressione o  botão de energia para ligar o monitor.







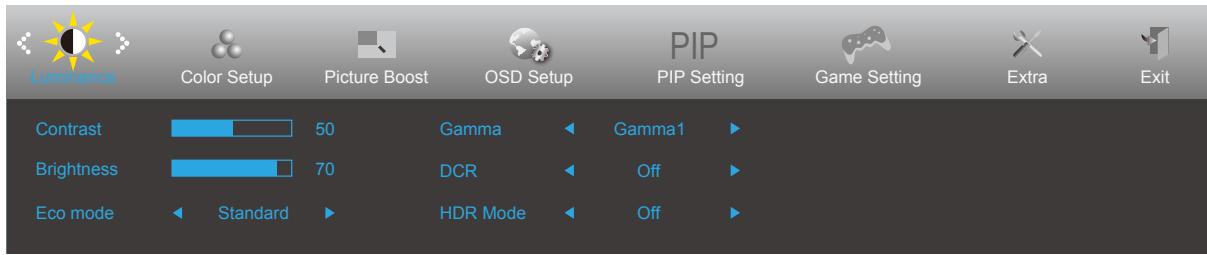

## Notas:

1. Se o produto possuir apenas uma entrada de sinal, o item "Seleccionar entrada" estará desactivado.
2. Se o tamanho do ecrã for 4:3 ou a resolução da entrada de sinal for a resolução nativa, o item "Proporção da imagem" estará desactivado.
3. Quando uma das funções DCR, Optimização da cor e Optimização da imagem for activada, as outras três serão desactivadas.



## Luminance (Luminância)





	Contrast (Contraste)	0-100		Ajuste digital do contraste.
	Brightness (Brilho)	0-100		Ajuste da luz de fundo
	Eco mode (Modo Eco)	Standard (Normal)	<input checked="" type="checkbox"/>	Modo Normal
		Text (Texto)		Modo de texto
		Internet		Modo de Internet
		Game (Jogos)		Modo de Jogos
		Movie (Vídeo)		Modo de Vídeo
		Sports (Desporto)		Modo de Desporto
		Reading (Leitura)		Modo de Leitura
		Uniformity		Uniformity mode
	Gamma (Gama)	Gamma1 (Gama 1)	Ajustar para Gamma 1 (Gama 1)	
		Gamma2 (Gama 2)	Ajustar para Gamma 2 (Gama 2)	
		Gamma3 (Gama 3)	Ajustar para Gamma 3 (Gama 3)	
	DCR	Off (Desligado)	<input type="checkbox"/>	Desactivar taxa de contraste dinâmico
		On (Activar)		Activar taxa de contraste dinâmico
	HDR	Off (Desligado)	Adjust HDR Mode	
		DisplayHDR	Note:	
		HDR Imagem	When HDR is detected, the HDR option is displayed for adjustment. When HDR is not detected, the HDR Mode option is displayed for adjustment.	
		HDR Vídeo		
		HDR Jogos		
HDR Mode	Off (Desligado)	Adjust HDR Mode		
	HDR Imagem			
	HDR Vídeo			
	HDR Jogos			

Note:

The function MBR and Overdrive Boost are available only when AMD FreeSync Premium is off and the vertical frequency is up to 75 Hz.

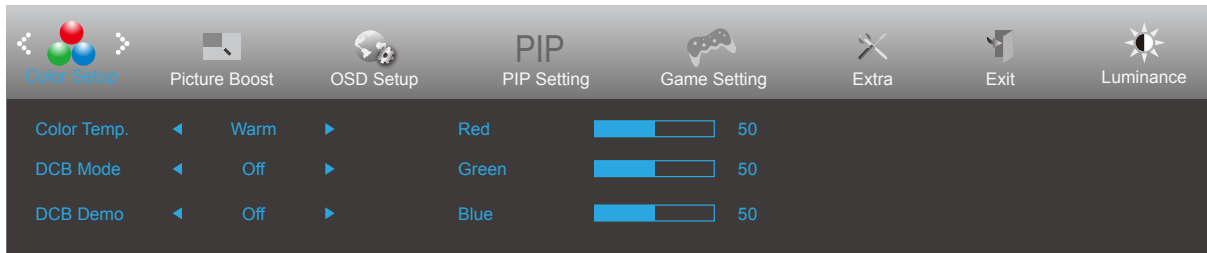
## Color Setup (Configuração de cor)



	Color Temp. (Temperatura da Cor)	Warm (Quente)	Restitui a temperatura da cor Quente a partir da EEPROM.
		Normal	Restitui a temperatura da cor Normal a partir da EEPROM.
		Cool (Fria)	Restitui a temperatura da cor Fria a partir da EEPROM.
		sRGB	Restitui a temperatura da cor sRGB a partir da EEPROM.
		User (Utilizador)	Restitui a temperatura da cor do utilizador a partir da EEPROM.
	DCB Mode (Modo DCB)	Full Enhance (Optimiz Total)	Desactivar ou Activar o Modo Optimiz Total
		Nature Skin (Tom Natural)	Desactivar ou Activar o Modo Tom Natural
		Green Field (Campo Verde)	Desactivar ou Activar o Modo Campo Verde
		Sky-blue (Céu Azul)	Desactivar ou Activar o Modo Céu Azul
		AutoDetect (Detecção Auto)	Desactivar ou Activar o Modo Detecção Auto
		Off (Desligar)	Disable DCB Mode
	DCB Demo (Demonstração DCB)	ON (LIGAR)/ OFF (DESLIGAR)	Desactivar ou Activar o Modo Demonstração
	Red (Vermelho)	0-100	Ajuste digital do ganho da cor vermelha.
	Green (Verde)	0-100	Ajuste digital do ganho da cor verde.
Blue (Azul)	0-100	Ajuste digital do ganho da cor azul.	

## Picture Boost (Optimiz da Imagem)

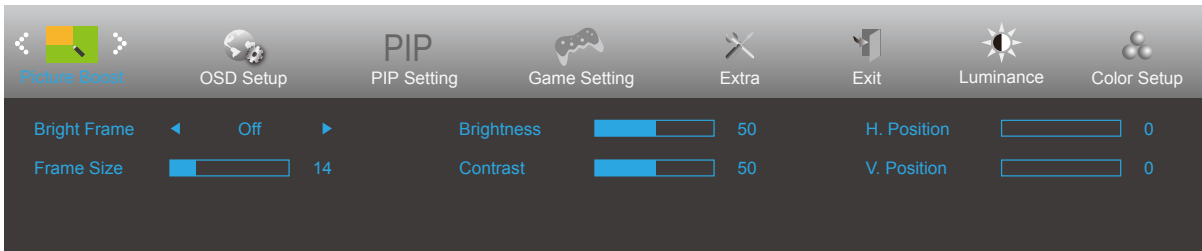



	Bright Frame (Moldura brilhante)	ON (LIGAR)/OFF (DESLIGAR)	Ativar/Desativar Moldura Brilhante
	Frame Size (Tam da Moldura)	14-100	Ajustar o tamanho da moldura
	Brightness (Brilho)	0-100	Ajuste do brilho para a área aumentada
	Contrast (Contraste)	0-100	Ajuste do contraste para a área aumentada
	H. Position (Posição-H)	0-100	Ajustar a posição horizontal da moldura.
	V. Position (Posição-V)	0-100	Ajustar a posição vertical da moldura

Nota:

Ajustar o brilho, o contraste e a posição da moldura brilhante para melhorar a experiência de visualização.

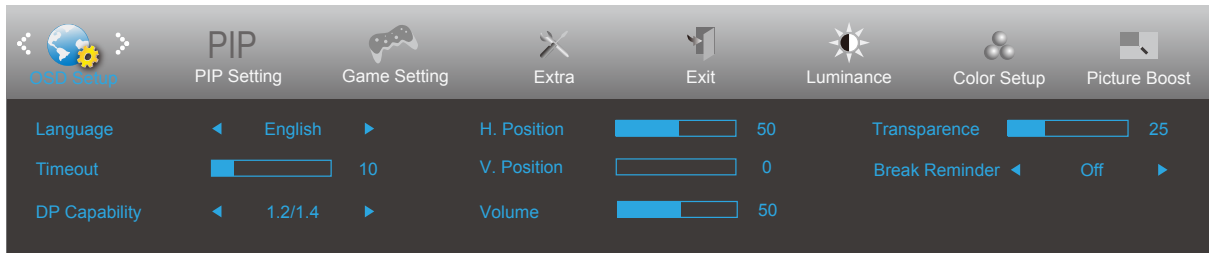
## OSD Setup (Configur do OSD)



	Language (Idioma)		Selecione o idioma do menu OSD
	Timeout (Limite de Tempo)	5-120	Ajustar o tempo limite do OSD.
	DP Capability (Capacidade DP)	1.1/1.2/1.4	Tenha em atenção que a função free sync é suportada apenas por DP1.2
	H. Position (Posição-H)	0-100	Ajusta a posição horizontal do OSD.
	V. Position (Posição V.)	0-100	Ajustar a posição vertical do OSD.
	Volume	0-100	Ajuste do volume.
	Transparence (Transparência)	0-100	Ajustar o OSD
	Break Reminder (Aviso de tempo de descanso)	ativado ou desativado	Aviso de tempo de descanso se o utilizador trabalhar de forma contínua durante mais de 1 hora

### Notas:

Se o conteúdo de vídeo DP suportar DP1.2, selecione DP1.2 para a Capacidade DP, caso contrário, selecione DP1.1

## PIP Setting (Configurar PIP)

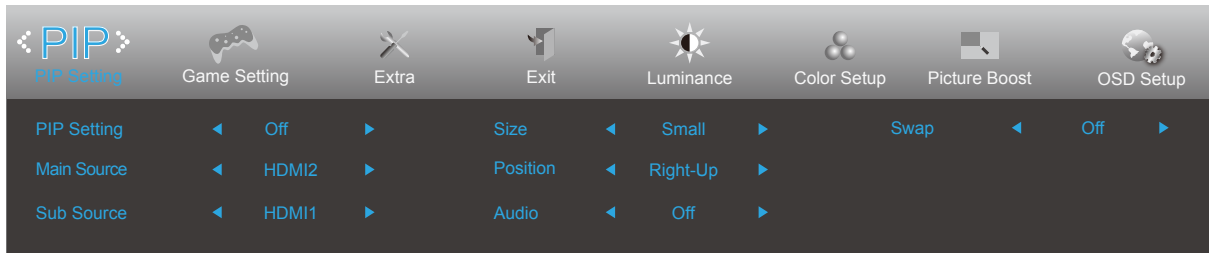



PIP	PIP Setting (Configuração PIP)	Off (Desativado) / PIP / PBP	Desactivar ou Activar PIP ou PBP.
	Main Source* (Fonte principal)		Seleccionar fonte do ecrã principal.
	Sub Source* (Sub-fonte)		Seleccionar fonte do ecrã secundário.
	Size (Tamanho)	Small (Pequeno) / Middle (Médio) / Large (Grande)	Seleccionar o tamanho do ecrã.
	Position (Posição)	Right-Up (Direita-cima)	Definir a localização do ecrã.
		Right-Down (Direita-baixo)	
		Left-Up	
		Left-Down	
Audio (Áudio)	On (Activado): Áudio PIP	Desactivar ou Activar a Configuração do Áudio.	
	Off (Desactivado): Áudio principal		
Swap (Trocar)	On (Activado): Trocar	Trocar a fonte do ecrã.	
	Off (Desactivado): sem ação		

Consulte a tabela abaixo para obter informações sobre a compatibilidade da fonte de entrada principal/secundária.

Secundária \ Principal	HDMI1	HDMI2	DP1	DP2
HDMI1	V	V	V	V
HDMI2	V	V	V	V
DP1	V	V	V	V
DP2	V	V	V	V

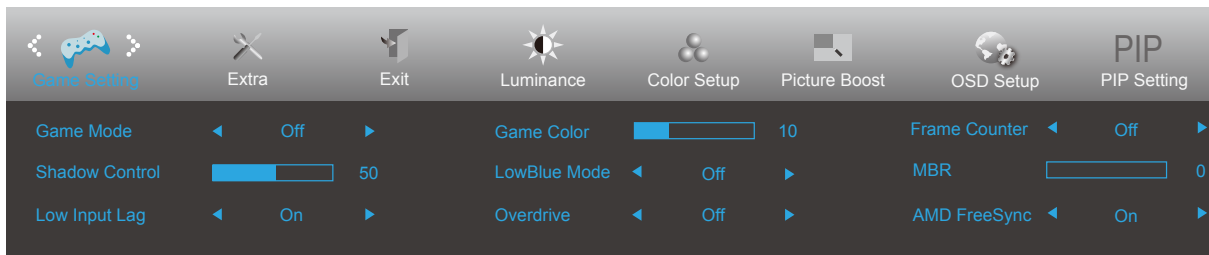
## Game Setting (Configuração de jogo)



	Game Mode (Modo de jogo)	FPS	Para jogar jogos FPS (Jogos de ação na primeira pessoa). Melhora o nível de detalhes das áreas escuras.
		RTS	Para jogar RTS (Jogos de estratégia em tempo real). Melhora a qualidade da imagem.
		Racing (Corrida)	Para jogar jogos de corridas. Oferece um tempo de resposta mais rápido e elevada saturação da cor.
		Gamer 1 (Jogador 1)	As definições de preferência do utilizador serão guardadas como Jogador 1.
		Gamer 2 (Jogador 2)	As definições de preferência do utilizador serão guardadas como Jogador 2.
		Gamer 3 (Jogador 3)	As definições de preferência do utilizador serão guardadas como Jogador 3.
		Off (desativado)	Não é feita qualquer otimização por parte da função Smart Image game
	Shadow Control (Controlo de sombras)	0-100	A predefinição do controlo de sombras é 50. O utilizador pode ajustar de 50 até 100 ou 0 para aumentar o contraste e obter uma imagem límpida. <ol style="list-style-type: none"> <li>Se a imagem for demasiado escura para ver claramente os detalhes, ajuste de 50 até 100 para obter uma imagem nítida.</li> <li>Se a imagem for demasiado clara para ver claramente os detalhes, ajuste de 50 até 0 para obter uma imagem nítida.</li> </ol>
	Low input Lag (Atraso de entrada reduzido)	On (ativado)/Off (desativado)	Desativar a memória intermédia para diminuir o atraso da entrada
	Game Color (Cor de jogo)	0-20	A Cor de Jogo permite ajustar o nível de saturação de 0 a 20 para proporcionar uma imagem melhor
LowBlue Mode (Luz azul reduzida)	Multimedia (Multimédia)/Internet (Internet)/Office (Documentos)/Reading (Leitura)/Off (Desligado)	Diminui a emissão de luz azul controlando a temperatura da cor	
Overdrive	Weak (Fraco)	Ajustar o tempo de resposta.	
	Medium (Médio)		
	Strong (Forte)		
	Boost (Intensificar) (Motion picture response time 1ms)		
	Off (Desativado)		
Cont.Quadro	Desligar/Direita-Acima /Direita-Baixo/ Esquerda-Baixo/Esquerda-Acima	Display vertical scanning frequency.	
MBR	0-20	MBR (Motion Blur Reduction) will provide 0 – 20 levels for adjusting visible motion blur.	
AMD FreeSync	On (ativado) / Off (desativado)	Desativar ou ativar a função AMD FreeSync Premium.	

## Extra

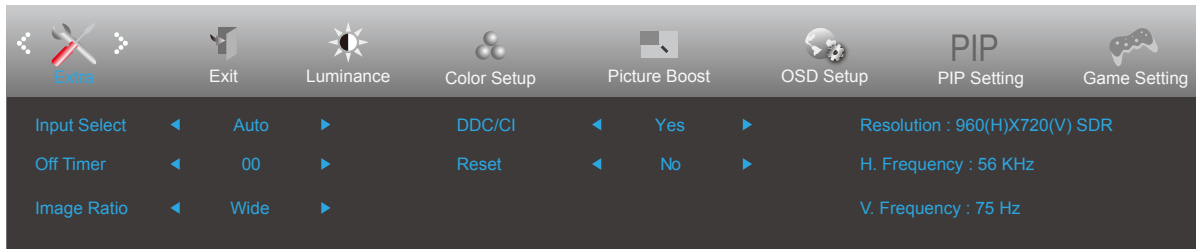

	Input Select (Seleccionar Entr)		Seleccionar origem de sinal entrada
	Off Timer (Temporizador)	0-24 h.	Seleccionar hora para desligar DC.
	Image Ratio (Tamanho da imagem)	Panorâmico/4:3 / 1:1 / 17"(4:3) / 19"(4:3) / 19"(5:4) / 19"w(16:10) / 21.5"w(16:9) / 22"w(16:10) / 23"w(16:9) / 23.6"W (16:9) / 24"W (16:9) / 27"W (16:9)	Seleccionar a proporção da imagem.
	DDC/CI	Yes (Sim) / No (Não)	Ativar ou desativar o Suporte DDC/CI.
	Reset (Repor)	Yes (Sim) / No (Não)	Repor as predefinições do menu.

## Exit (Sair)

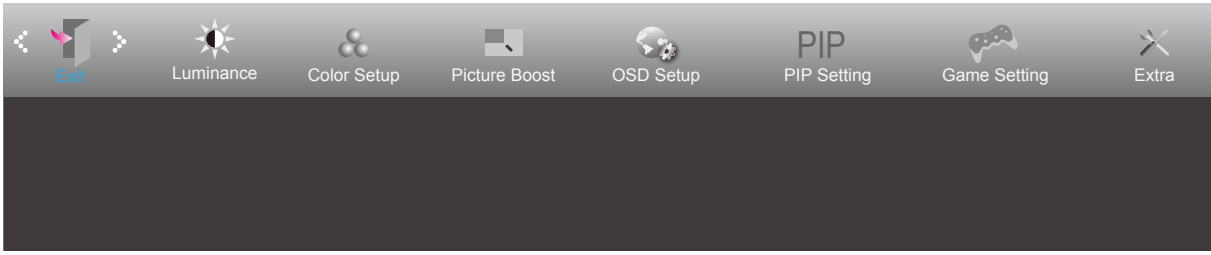

	Exit (Sair)		Sair do menu OSD
---	-------------	--	------------------



## Indicador LED

Estado	Cor do LED
Modo de potência total	White (Branco)
Modo Ativo Desligado	Laranja

# Resolução de problemas

Problema e Questão	Possíveis soluções
<b>O LED de energia não está aceso</b>	Verifique se o botão de alimentação está ligado e se o cabo de alimentação está correctamente ligado a uma tomada com ligação à terra e ao monitor.
<b>Nenhuma imagem é exibida no ecrã</b>	<ul style="list-style-type: none"> <li>• O cabo de alimentação está ligado corretamente? Verifique a ligação do cabo de alimentação e a fonte de alimentação.</li> <li>• O cabo está corretamente ligado? (Ligação com cabo HDMI) Verifique a ligação do cabo HDMI (Ligação com cabo DP) Verifique a ligação do cabo DP. * A entrada D-SUB/HDMI/DP não está disponível em todos os modelos.</li> <li>• Se a alimentação estiver ligada, reinicie o computador para visualizar o ecrã inicial (ecrã de início de sessão). Se o ecrã inicial (ecrã de início de sessão) for exibido, inicie o computador no modo adequado (modo de segurança para Windows 7/8/10) e altere a frequência da placa gráfica. (Consulte a secção Definir a resolução ideal) Se o ecrã inicial (ecrã de início de sessão) não for exibido, contacte o Centro de Assistência ou o seu revendedor.</li> <li>• É exibida a mensagem “Entrada não suportada” no ecrã? Esta mensagem é exibida quando o sinal da placa gráfica excede a resolução e frequência máximas que o monitor suporta corretamente. Ajuste a resolução e frequência máximas que o monitor suporta corretamente.</li> <li>• Certifique-se de que os controladores do monitor AOC estão instalados.</li> </ul>
<b>A imagem está desfocada e apresenta “fantasmas”</b>	Ajuste os comandos de contraste e brilho. Prima para ajustar automaticamente. Verifique se está a utilizar um cabo de extensão ou um comutador. Recomendamos que ligue o monitor diretamente ao conector de saída da placa de vídeo na parte traseira.
<b>A imagem salta, cintila ou existe um padrão de onda na imagem</b>	Afaste o mais possível do monitor dispositivos que possam causar interferência eléctrica. Utilize a taxa de actualização mais elevada que o monitor suporta para a resolução que está a utilizar.
<b>O monitor não sai do modo de ativo desligado”</b>	O botão de alimentação do computador deve estar na posição Ligado. A placa de vídeo do computador deve estar firmemente encaixada na respectiva ranhura. Verifique se o cabo de vídeo do monitor está correctamente ligado ao computador. Verifique o cabo de vídeo do monitor e certifique-se de que nenhum dos pinos está dobrado. Certifique-se de que o seu computador está operacional premindo a tecla CAPS LOCK no teclado enquanto observa o LED de CAPS LOCK. Este LED deverá ligar ou desligar ao premir a tecla CAPS LOCK.
<b>Falta de uma das cores primárias (vermelho, verde ou azul)</b>	Verifique o cabo de vídeo do monitor e certifique-se de que nenhum dos pinos está danificado. Verifique se o cabo de vídeo do monitor está correctamente ligado ao computador.
<b>A imagem do ecrã não está corretamente centrada ou dimensionada</b>	Ajuste a posição horizontal e vertical ou pressione o botão (AUTO).
<b>A imagem tem defeitos nas cores (o branco não parece branco).</b>	Ajuste a cor RGB ou seleccione a temperatura da cor desejada.
<b>O ecrã apresenta distorções horizontais ou verticais</b>	Utilize o modo de encerramento do Windows 7/8/10 para ajustar o relógio e a focagem. Prima para ajustar automaticamente.

# Especificações

## Especificações gerais

Painel	Nome do modelo	CU34G2XP/BK	
	Tipo de sistema	LCD TFT a cores	
	Área de visualização	86,36 cm na diagonal	
	Distância entre pixels	0,23175mm (H) x 0,23175mm (V)	
	Vídeo	Interface HDMI & Interface DP	
	Cores do monitor	1.07B	
Outros	Intervalo de varrimento na horizontal	30k-160kHz(HDMI) 30k-270kHz(DP)	
	Tamanho do varrimento na horizontal (Máximo)	797,22mm	
	Intervalo de varrimento na vertical	48-120Hz(HDMI) 48-180Hz(DP)	
	Tamanho do varrimento na vertical (Máximo)	333,72mm	
	Resolução predefinida ideal	3440x1440@60Hz	
	Max resolution	3440x1440@100Hz(HDMI) 3440x1440@180Hz(DP)	
	Plug & Play	VESA DDC2B/CI	
	Conector de entrada	HDMI/DP	
	Fonte de alimentação	100-240V~, 50/60Hz, 1,5A	
	Consumo de energia	Típico (brilho e contraste padrão)	59W
Máx. (brilho = 100, contraste = 100)		≤120W	
Poupança de energia		<0.5W	
Características físicas	Tipo de conector	HDMIx2/DPx2/USBx4/USB upstream /Earphone out	
	Tipo cabo de sinal	Amovível	
Ambiente	Temperatura	Funcionamento	0°C~ 40°C
		Desligado	-25°C~ 55°C
	Humidade	Funcionamento	10% a 85% (sem condensação)
		Desligado	5% a 93% (sem condensação)
	Altitude	Funcionamento	0m - 5000m(0pés-16404pés)
		Desligado	0m - 12192m(0pés-40000pés)



## Modos de exibição predefinidos

NORMA	RESOLUÇÃO (+/-1Hz)	FREQUÊNCIA HORIZONTAL (kHz)	FREQUÊNCIA VERTICAL (Hz)
VGA	640x480@60Hz	31.469	59.94
	640x480@72Hz	37.861	72.809
	640x480@75Hz	37.5	75
SVGA	800x600@60Hz	37.879	60.317
	800x600@72Hz	48.077	72.188
	800x600@75Hz	46.875	75
XGA	1024x768@60Hz	48.363	60.004
	1024x768@70Hz	56.476	70.069
	1024x768@75Hz	60.023	75.029
SXGA	1280x1024@60Hz	63.981	60.020
	1280x1024@75Hz	79.976	75.025
WXGA+	1440x900@60Hz	55.935	59.887
	1440x900@60Hz	55.469	59.901
WSXGA	1680x1050@60Hz	65.290	59.954
	1680x1050@60Hz	64.674	59.883
FHD	1920x1080@60Hz	67.5	60
WFHD	2560x1080@60Hz	66	60
	2560x1080@50Hz	56.25	50
WQHD	3440x1440@30Hz	44.408	29.985
	3440x1440@60Hz	89.819	59.973
	3440x1440@100Hz	150.972	99.982
	3440X1440@120Hz(DP Only)	181.2	120
	3440X1440@144Hz(DP Only)	214.56	144
	3440X1440@165Hz (DP Only)	244.36	165
	3440X1440@180Hz (DP Only)	266.580	180
<b>IBM MODOS</b>			
DOS	720x400@70Hz	31.469	70.087
<b>MAC MODOS</b>			
VGA	640x480@67Hz	35.000	66.667
SVGA	832x624@75Hz	49.725	74.551
XGA	1024x768@75Hz	60.241	74.927

Nota: De acordo com a norma VESA, poderá existir um ligeiro erro (+/-1Hz) ao calcular a frequência de atualização (frequência de campo) de diferentes sistemas operativos e placas gráficas. A fim de melhorar a compatibilidade, a frequência de atualização nominal deste produto foi arredondada. Verifique o respetivo produto.

## Atribuição de pinos

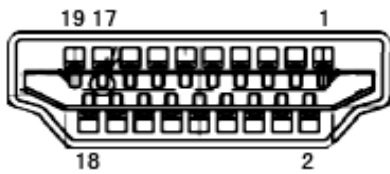

N.º do pino	Nome do sinal	N.º do pino	Nome do sinal	N.º do pino	Nome do sinal
1.	Dados TMDS 2 +	9.	Dados TMDS 0 -	17.	Terra DDC/CEC
2.	Protecção de dados TMDS 2	10.	Relógio + TMDS	18.	Alimentação +5 V
3.	Dados TMDS 2 -	11.	Protecção do relógio TMDS	19.	Detecção de ligação instantânea
4.	Dados TMDS 1+	12.	Relógio TMDS -		
5.	Protecção de dados TMDS 1	13.	CEC		
6.	Dados TMDS 1 -	14.	Reservado (N.C. no dispositivo)		
7.	Dados TMDS 0+	15.	SCL		
8.	Protecção de dados TMDS 0	16.	SDA		

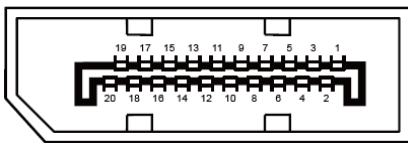

Cabo de sinal de monitor a cores de 20 pinos

N.º do pino	Nome do sinal	N.º do pino	Nome do sinal
1	Faixa_ML 3 (n)	11	GND
2	GND	12	Faixa_ML 0 (p)
3	Faixa_ML 3 (p)	13	CONFIG1
4	Faixa_ML 2 (n)	14	CONFIG2
5	GND	15	CANAL_AUX (p)
6	Faixa_ML 2 (p)	16	GND
7	Faixa_ML 1 (n)	17	CANAL_AUX (n)
8	GND	18	Detecção de ligação instantânea
9	Faixa_ML 1 (p)	19	DP_PWR Retorno
10	Faixa_ML 0 (n)	20	DP_PWR

# Plug and Play

## Funcionalidade Plug & Play DDC2B

Este monitor está equipado com capacidades VESA DDC2B de acordo com a NORMA VESA DDC. Permite que o monitor informe a sua identidade ao sistema anfitrião e, dependendo do nível de DDC utilizado, comunique informações adicionais sobre as capacidades de exibição.

O DDC2B é um canal de dados bidirecional baseado no protocolo I2C. O anfitrião pode solicitar informações EDID através do canal DDC2B.