

AOC
GAMING



Monitor LCD
Manuale d'uso

CU34G2XP/BK

www.aoc.com
©2023 AOC. All Rights Reserved

HDMI[®]
HIGH-DEFINITION MULTIMEDIA INTERFACE

| | |
|---|----|
| Sicurezza..... | 1 |
| Convenzioni nazionali | 1 |
| Alimentazione..... | 2 |
| Installazione | 3 |
| Pulizia..... | 4 |
| Altro..... | 5 |
| Installazione..... | 6 |
| Contenuti della confezione | 6 |
| Installazione del supporto e della base | 7 |
| Regolare l'angolo di visuale | 8 |
| Collegamento del monitor | 9 |
| Montaggio del supporto a muro | 10 |
| Funzione AMD FreeSync Premium..... | 12 |
| Regolazione..... | 13 |
| Tasti di scelta..... | 13 |
| OSD Setting (Impostazioni OSD)..... | 14 |
| Luminance (Luminosità) | 15 |
| Color Setup (Configurazione colore) | 16 |
| Picture Boost (Potenziamento immagine) | 17 |
| OSD Setup (Impostazione OSD)..... | 18 |
| PIP Setting (Imp. PIP)..... | 19 |
| Game Setting (Impostazione giochi)..... | 20 |
| Extra | 21 |
| Exit (Esci)..... | 22 |
| Indicatore LED | 23 |
| Risoluzione problemi | 24 |
| Specifiche..... | 25 |
| Specifiche generali..... | 25 |
| Modalità di visualizzazione preimpostate..... | 26 |
| Assegnazione dei pin..... | 27 |
| Plug and Play | 28 |

Sicurezza

Convenzioni nazionali

Le sottosezioni che seguono descrivono convenzioni utilizzate in questo documento.

Note, richiami all'Attenzione e Avvisi

In questa guida, blocchi di testo possono essere accompagnati da un'icona e stampati in grassetto o in corsivo. Questi blocchi sono Note, richiami all'Attenzione ed Avvisi che sono utilizzati come segue:



NOTA: Una NOTA indica informazioni importanti che aiutano a fare un migliore utilizzo del computer.





ATTENZIONE: Un richiamo all'ATTENZIONE indica o danni potenziali all'hardware o la perdita di dati, e spiega come evitare il problema.



AVVISO: Un messaggio d'attenzione indica la possibilità di lesioni personali e spiega come evitare il problema. Alcuni avvisi possono apparire sotto formati diversi e potrebbero non essere accompagnati da un'icona. In questi casi, la presentazione specifica dell'avviso è imposta dalle autorità competenti.

Alimentazione

 Il monitor deve essere fatto funzionare solamente con il tipo d'alimentazione indicato sull'etichetta. Se non si conosce il tipo d'alimentazione fornita alla propria abitazione, consultare il fornitore d'energia o la locale compagnia elettrica.

 Il monitor è dotato di una spina a tre dentelli con messa a terra, dove il terzo dentello serve per la messa a terra. Questa spina potrà essere inserita solo in una presa con messa a terra. Se la presa di corrente non accomoda spine a tre dentelli, fare installare la corretta presa da un elettricista, oppure utilizzare un adattatore per garantire la messa a terra dell'attrezzatura. Non sottovalutare lo scopo di sicurezza della spina con messa a terra.

 Si raccomanda di scollegare la spina in caso di temporali, oppure quando l'unità non è usata per periodi prolungati. Questo impedirà i danni al monitor provocati dai fulmini e dai picchi di corrente.

 Non sovraccaricare ciabatte e prolunghe. Il sovraccarico può essere causa di incendi o scosse elettriche.

 Per garantire il funzionamento appropriato, usare il monitor solo con computer approvati UL che hanno ricettacoli configurati in modo appropriato e marcati 100-240 V CA, Min. 5 A.

 La presa a muro deve trovarsi in prossimità dell'attrezzatura ed essere di facile accesso.

Installazione

! Non collocare il monitor su di un carrello, supporto, treppiede, staffa o tavolo instabile. Se il monitor cade, si possono provocare lesioni alle persone e gravi danni a questo prodotto. Utilizzare solamente carrelli, supporti, treppiedi, staffe o tavoli raccomandati dal produttore oppure venduti con questo prodotto. Qualsiasi installazione del prodotto deve essere eseguita attenendosi alle istruzioni del produttore, e devono essere usati accessori d'installazione raccomandati dal produttore. Un prodotto collocato su carrello deve essere spostato con attenzione.

! Non inserire mai oggetti di qualsiasi tipo attraverso le fessure del monitor. Diversamente si possono danneggiare i circuiti e provocare incendi o elettrocuzioni. Non versare mai liquidi sul monitor.

! Non collocare la parte frontale del prodotto sul pavimento.

! Se si installa il monitor su una parete o in uno scaffale, usare il kit approvato dal produttore, ed attenersi alle istruzioni del kit.

! Lasciare dello spazio libero attorno al monitor come mostrato di seguito. Diversamente la circolazione dell'aria potrebbe essere inadeguata e provocare quindi il surriscaldamento, con conseguente pericolo d'incendio o danni al monitor.

! Per evitare potenziali danni, ad esempio il distacco del pannello dalla cornice, assicurarsi che il monitor non si inclini verso il basso di oltre -5 gradi. Se si supera l'angolo di inclinazione massimo verso il basso di -5 gradi, i danni al monitor non saranno coperti dalla garanzia.

Fare riferimento alla figura che segue per le aree di ventilazione raccomandate attorno al monitor quando è installato su parete o supporto:

Installazione con base

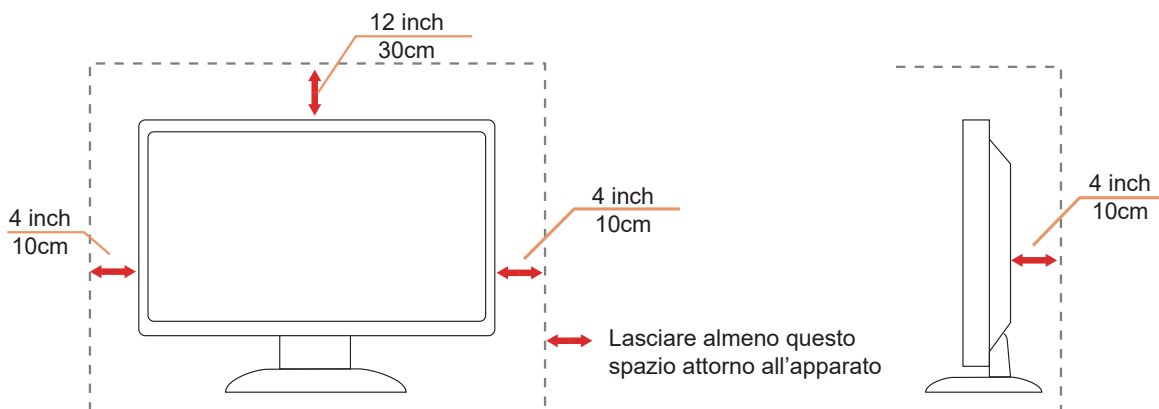

Pulizia

 Pulire regolarmente l'alloggiamento con un panno morbido inumidito con acqua.

 Per la pulizia utilizzare un panno morbido di cotone o microfibra. Il panno deve essere umido e quasi asciutto, non lasciare che il liquido entri nell'alloggiamento.



 Scollegare il cavo d'alimentazione prima di pulire il prodotto.

Altro

 Se il prodotto emette strani odori, rumori o fumo, scollegare IMMEDIATAMENTE la spina dalla presa di corrente e contattare un Centro assistenza.

 Assicurarsi che le aperture per la ventilazione non siano bloccate da mobili o tessuti.

 Non far subire al monitor LCD forti vibrazioni o impatti severi durante il funzionamento.

 Non colpire o far cadere il monitor durante il funzionamento o il trasporto.

Installazione

Contenuti della confezione

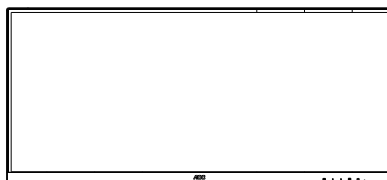

Monitor

*



Quick Start Guide

*



Warranty card

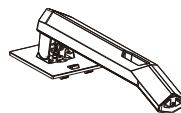

Stand

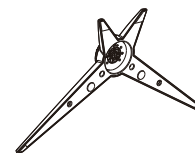

Base



Power Cable

*



USB Cable

*



HDMI Cable

*



DP Cable

* Non tutti i cavi segnale (DP, HDMI Cavo) saranno forniti in dotazione in tutti i paesi e zone. Per informazioni, contattare il rivenditore o filiale AOC di zona.

Installazione del supporto e della base

Attenersi alle fasi che seguono per installare o rimuovere la base.
Collocare il monitor su una superficie morbida e piana per evitare di graffiarlo.

Installazione:

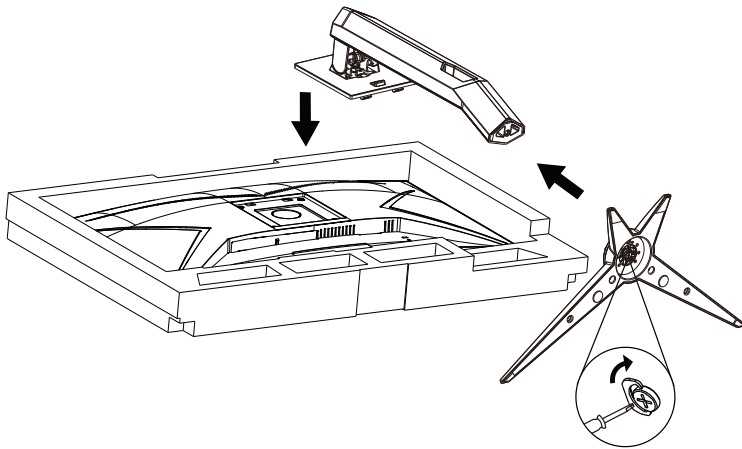

Rimozione:

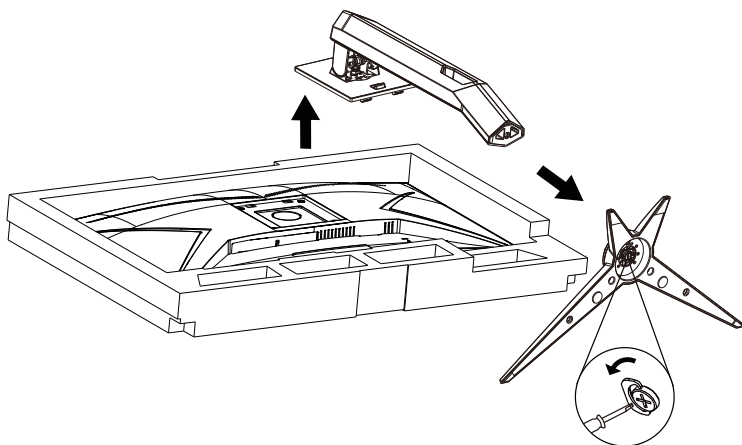

Specification for base screw: M6*13 mm (effective thread 5.5 mm)

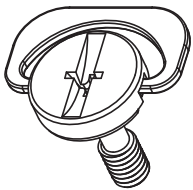

Regolare l'angolo di visuale

Per ottenere la visione ottimale si raccomanda di guardare all'intera faccia del monitor e poi regolare l'inclinazione in base alle proprie preferenze.

Quando si cambia l'angolazione del monitor, afferrare la base in modo che il monitor non si sbilanci.

Il monitor può essere regolato come indicato di seguito:

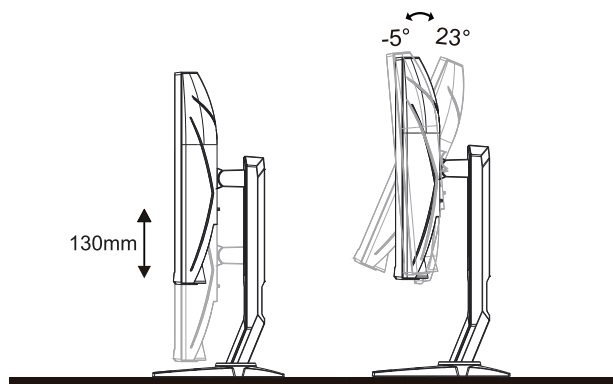

NOTA:

Non toccare lo schermo LCD quando si eseguono le regolazioni. Diversamente lo schermo LCD potrebbe danneggiarsi o rompersi.

Avvertenza:

1. Per evitare potenziali danni allo schermo, ad esempio il distacco del pannello, assicurarsi che il monitor non si inclini verso il basso di oltre -5 gradi.
2. Non premere lo schermo durante la regolazione dell'angolo del monitor. Afferrare solo la cornice.

Collegamento del monitor

Collegamento dei cavi sul retro del monitor e del computer:

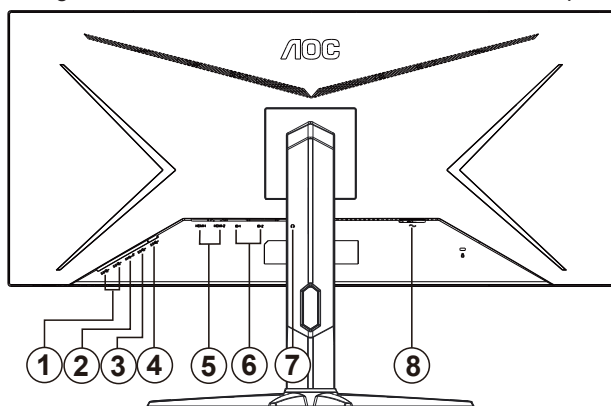

1. USB3.2 Gen1 x2
2. USB3.2 Gen1 + carica rapida x1
3. USB3.2 Gen1 x1
4. USB su
5. HDMIx2
6. DisplayPortx2
7. Cuffie
8. Alimentazione

Collegamento al PC

1. Collegare saldamente il cavo di alimentazione alla parte posteriore del display.
2. Spegnerne il computer e staccare il cavo di alimentazione.
3. Collegare il cavo del segnale del display al connettore video nella parte posteriore del computer.
4. Inserire il cavo di alimentazione del computer e del display in una presa elettrica nelle vicinanze.
5. Accendere il computer e il display.

Se il monitor visualizza un'immagine, l'installazione è completata. In caso contrario, fare riferimento alla sezione Risoluzione dei Problemi.

Spegnere sempre il PC ed il monitor LCD – prima di eseguire i collegamenti – per proteggere le attrezzature.

Montaggio del supporto a muro

Preparazione al montaggio di un sostegno a muro.

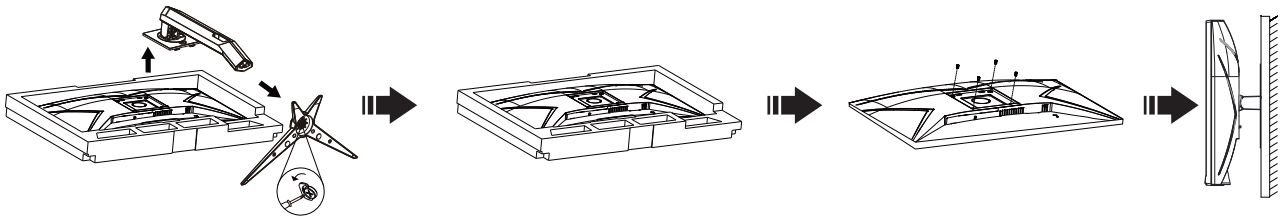

Questo monitor può essere montato su un sostegno a muro che deve essere acquistato separatamente. Scollegare l'alimentazione prima di iniziare questa procedura. Attenersi ai seguenti passaggi:

1. Rimuovere la base.
2. Seguire le istruzioni del produttore per montare il sostegno a muro.
3. Collocare il sostegno sul retro del monitor. Allineare i fori del sostegno con quelli sul retro del monitor.
4. Inserire le 4 viti nei fori e stringerle.
5. Ricollegare i cavi. Fare riferimento al manuale allegato al supporto di montaggio per le istruzioni riguardo al suo fissaggio alla parete.

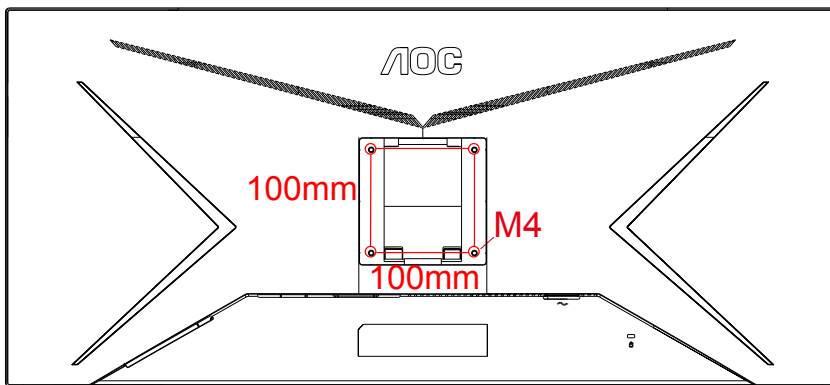

Specificazione delle viti del gancio a parete M4* (10 + X) mm, (X = Spessore della staffa del montaggio a parete)

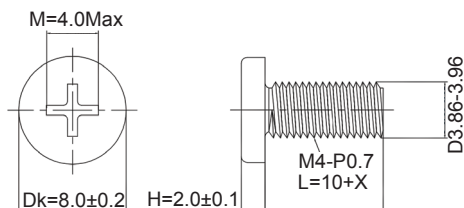

Nota: i fori per viti di montaggio VESA non sono disponibili per tutti i modelli, si prega di verificare con il rivenditore o il dipartimento ufficiale di AOC. Contattare sempre il produttore per l'installazione a parete.

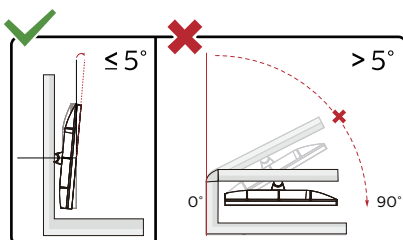

* Il design del display potrebbe variare da quello illustrato.

Avvertenza:

1. Per evitare potenziali danni allo schermo, ad esempio il distacco del pannello, assicurarsi che il monitor non si inclini verso il basso di oltre -5 gradi.
2. Non premere lo schermo durante la regolazione dell'angolo del monitor. Afferrare solo la cornice.

Funzione AMD FreeSync Premium

1. La funzione AMD FreeSync Premium è disponibile con DP/HDMI
2. Scheda video compatibile: L'elenco di schede consigliate è indicato di seguito. Può essere controllato dal sito www.AMD.com

Schede grafiche

- Radeon™ RX Vega series
- Radeon™ RX 500 series
- Radeon™ RX 400 series
- Radeon™ R9/R7 300 series (Eccetto R9 370/X, R7 370/X, R7 265)
- Radeon™ Pro Duo (2016)
- Radeon™ R9 Nano series
- Radeon™ R9 Fury series
- Radeon™ R9/R7 200 series (Eccetto R9 270/X, R9 280/X)

Processori

- AMD Ryzen™ 7 2700U
- AMD Ryzen™ 5 2500U
- AMD Ryzen™ 5 2400G
- AMD Ryzen™ 3 2300U
- AMD Ryzen™ 3 2200G
- AMD PRO A12-9800
- AMD PRO A12-9800E
- AMD PRO A10-9700
- AMD PRO A10-9700E
- AMD PRO A8-9600
- AMD PRO A6-9500
- AMD PRO A6-9500E
- AMD PRO A12-8870
- AMD PRO A12-8870E
- AMD PRO A10-8770
- AMD PRO A10-8770E
- AMD PRO A10-8750B
- AMD PRO A8-8650B
- AMD PRO A6-8570
- AMD PRO A6-8570E
- AMD PRO A4-8350B
- AMD A10-7890K
- AMD A10-7870K
- AMD A10-7850K
- AMD A10-7800
- AMD A10-7700K
- AMD A8-7670K
- AMD A8-7650K
- AMD A8-7600
- AMD A6-7400K

Regolazione

Tasti di scelta

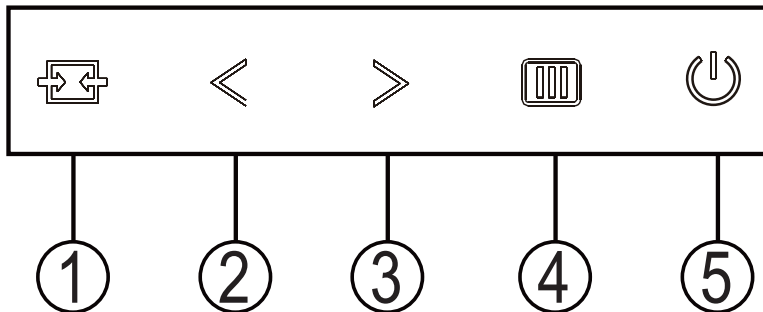

| | |
|---|-------------------|
| 1 | Origine/Uscita |
| 2 | Modalità giochi/< |
| 3 | Quadrante/> |
| 4 | Menu/Invio |
| 5 | Alimentazione |

Origine/Uscita

Quando il menu OSD è chiuso, il tasto Origine/Uscita svolge la funzione di tasto di scelta rapida Origine.

Modalità giochi/<

Quando il menu OSD non è visualizzato, premere il tasto "<" per aprire la funzione Game Mode (Modalità giochi), quindi premere il tasto "<" o ">" per selezionare Modalità giochi (FPS, RTS, Corsa, Giocatore 1, Giocatore 2 o Giocatore 3) in base ai tipi di giochi.

Quadrante/>

Se non vi sono OSD, premere il tasto Punto di mira per attivare il menu di Punto di mira, quindi premere "<" o ">" per impostare o disattivare Punto di mira.

Menu/Invio

Quando il menu OSD non è visualizzato, premere per visualizzare il menu OSD oppure per confermare la selezione.





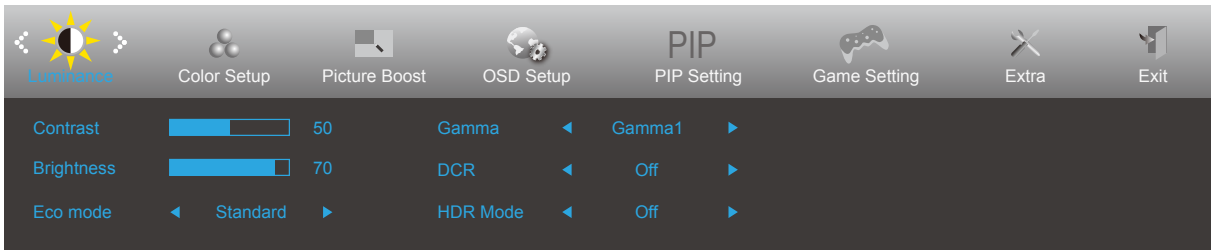

Alimentazione

Premere il tasto d'alimentazione per accendere il monitor.

OSD Setting (Impostazioni OSD)

Semplici istruzioni di base sui tasti di controllo.



1. Premere il  tasto MENU per attivare la finestra OSD.
2. Premere < o > per navigare tra le funzioni. Quando la funzione voluta è evidenziata, premere il tasto MENU per attivarla. Se c'è un menu secondario, premere < o > per navigare tra le funzioni del menu secondario.
3. Premere < o > per cambiare le impostazioni della funzione selezionata. Premere il tasto  AUTO per uscire. Ripetere le fasi 2 e 3 per regolare le altre funzioni.
4. Funzione di blocco OSD: Per bloccare il menu OSD, tenere premuto il  tasto MENU mentre il monitor è spento e poi premere il  tasto d'alimentazione per accendere il monitor. Per sbloccare il menu OSD, tenere premuto il  tasto MENU mentre il monitor è spento e poi premere il  tasto d'alimentazione per accendere il monitor.

Note:

1. Se il prodotto ha un solo segnale d'ingresso, la voce «Selezione Input» è disabilitata.
2. Se le dimensioni di schermo del prodotto sono 4:3, oppure se la risoluzione del segnale d'ingresso è nativa, la voce «Rapporto Immagine» è disabilitata.
3. Se una delle funzioni DCR, Color Boost (Potenziamento colore) e Picture Boost (Potenziamento immagine) è attivata, le altre tre funzioni sono disattivate di conseguenza.

Luminance (Luminosità)

Contrast 50 Gamma Gamma1
 Brightness 70 DCR Off
 Eco mode Standard HDR Mode Off

| | | | | | |
|------------------------|-------------------------|-------------------|--|--|--|
| | Contrast (Contrasto) | 0-100 | | Contrasto da registro digitale. | |
| | Brightness (Luminosità) | 0-100 | | Regolazione illuminazione | |
| | Eco mode (Econom.) | Standard | | | Modalità standard |
| | | Text (Texto) | | | Modalità di testo |
| | | Internet | | | Modalità Internet |
| | | Game (Giochi) | | | Modalità giochi |
| | | Movie (Film) | | | Modalità Film |
| | | Sports (Sport) | | | Modalità Sport |
| | | Reading (lettura) | | | Modalità lettura |
| | | Uniformity | | | Modalità Uniformity |
| | Gamma | Gamma1 | | | Regola su Gamma 1 |
| | | Gamma2 | | | Regola su Gamma 2 |
| | | Gamma3 | | | Regola su Gamma 3 |
| | DCR | Off (Disattiva) | | | Disabilita il rapporto di contrasto dinamico |
| | | On (Attivo) | | | Abilita il rapporto di contrasto dinamico |
| | HDR | Off (Disattiva) | | | Adjust HDR Mode |
| | | DisplayHDR | | | Note: |
| HDR Picture (HDR Imm.) | | | | When HDR is detected, the HDR option is displayed for adjustment. When HDR is not detected, the HDR Mode option is displayed for adjustment. | |
| HDR Movie (HDR Film) | | | | | |
| HDR Mode | Off (Disattiva) | | | Adjust HDR Mode | |
| | HDR Picture (HDR Imm.) | | | | |
| | HDR Movie (HDR Film) | | | | |
| | HDR Game(HDR Gioch) | | | | |

Note:

The function MBR and Overdrive Boost are available only when AMD FreeSync Premium is off and the vertical frequency is up to 75 Hz.

Color Setup (Configurazione colore)

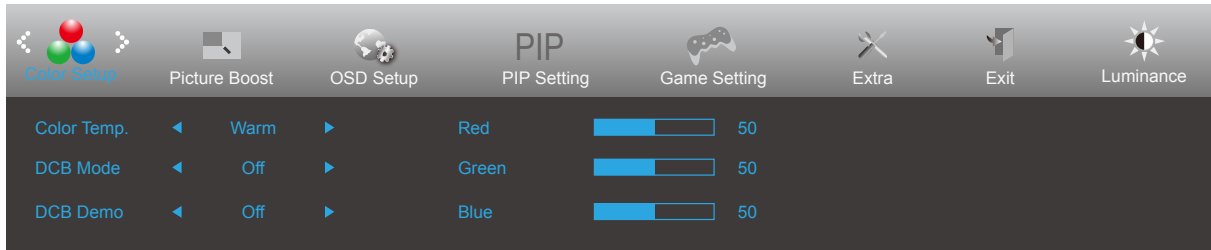

| | | | |
|------------|----------------------------------|------------------------------------|---|
| | Color Temp. (Temperatura colore) | Warm (Caldo) | Richiama la temperatura colore calda da EEPROM. |
| | | Normal (Normale) | Richiama la temperatura colore normale da EEPROM. |
| | | Cool (Freddo) | Richiama la temperatura colore fredda da EEPROM. |
| | | sRGB | Richiama la temperatura colore sRGB da EEPROM. |
| | | User (Utente) | Richiama la temperatura colore utente dalla memoria EEPROM. |
| | DCB Mode (DCB Modalità) | Full Enhance (Miglior. Completo) | Abilita o disabilita modalità Miglioramento completo |
| | | Nature Skin (Interfaccia Naturale) | Abilita o disabilita modalità Pelle naturale |
| | | Green Field (Campo Verde) | Abilita o disabilita modalità Campo verde |
| | | Sky-blue (Blue Cielo) | Abilita o disabilita modalità Cielo blu |
| | | AutoDetect (Rilevamento Auto.) | Abilita o disabilita modalità Rilevamento automatico. |
| | | Off (Disattiva) | Disable DCB Mode |
| | DCB Demo (DCB Dimostrazione) | ON/OFF | Abilita o disabilita modalità demo |
| | Red (Rosso) | 0-100 | Guadagno rosso da registro digitale |
| | Green (Verde) | 0-100 | Guadagno verde da registro digitale. |
| Blue (Blu) | 0-100 | Guadagno blu da registro digitale. | |

Picture Boost (Potenziamento immagine)

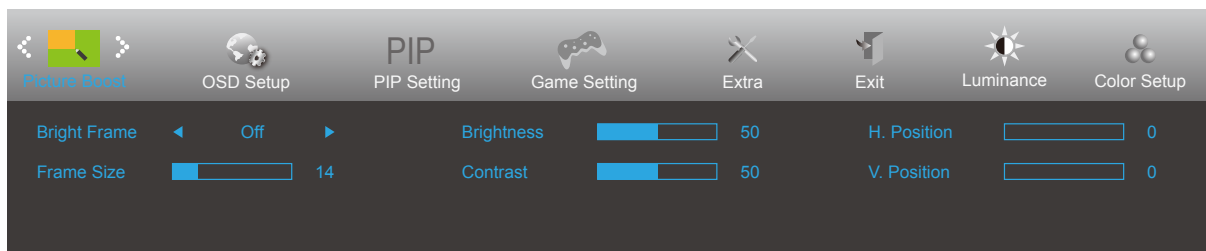



| | | | |
|---|---------------------------------|--------|--|
|  | Bright Frame (Cornice Luminosa) | ON/OFF | Abilita/Disabilita la cornice luminosa |
| | Frame Size (Dimen. Cornice) | 14-100 | Regola le dimensioni della cornice |
| | Brightness (Luminosità) | 0-100 | Regolazione della luminosità per l'area migliorata |
| | Contrast (Contrasto) | 0-100 | Regolazione del contrasto per l'area migliorata |
| | H. Position (Posizione-O.) | 0-100 | Regola la posizione orizzontale della cornice |
| | V. Position (Posizione-V.) | 0-100 | Regola la posizione verticale della cornice |

Nota:

Regolare luminosità, contrasto e posizione della Cornice Luminosa per una migliore esperienza visiva.

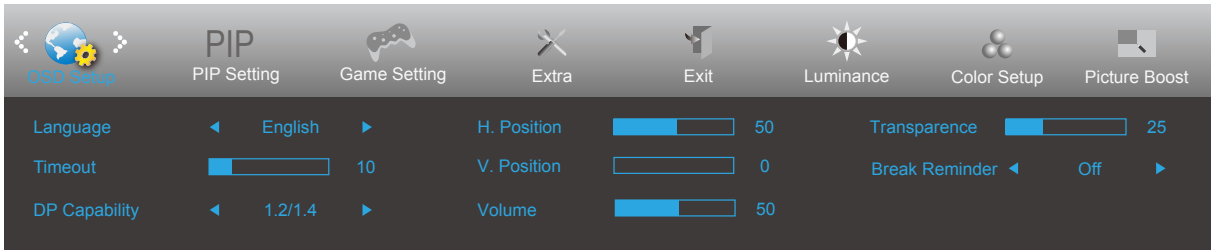
OSD Setup (Impostazione OSD)



| | | | |
|---|-----------------------------------|-----------------------------|--|
|  | Language (Lingua) | | Selezionare la lingua del menu OSD |
| | Timeout | 5-120 | Regola il timeout del menu OSD. |
| | DP Capability (Kemampuan DP) | 1.1/1.2/1.4 | perlu diketahui bahwa hanya DP1.2 yang mendukung fungsi sinkronisasi bebas |
| | H. Position (Posizione-O.) | 0-100 | Regola la posizione orizzontale dell'OSD |
| | V. Position (Posizione-V.) | 0-100 | Regola la posizione verticale del menu OSD. |
| | Volume | 0-100 | Pengaturan Volume. |
| | Transparence (Trasparenza) | 0-100 | Regola il menu OSD |
| | Break Reminder (Promemoria pausa) | On (Attiva)/Off (Disattiva) | Promemoria pausa se l'utente lavora continuamente per oltre 1 ora |

Catatan:

Jika konten video DP mendukung DP1.2, pilih DP1.2 untuk DP Capability (Kemampuan DP); jika tidak, pilih DP1.1

PIP Setting (Imp. PIP)

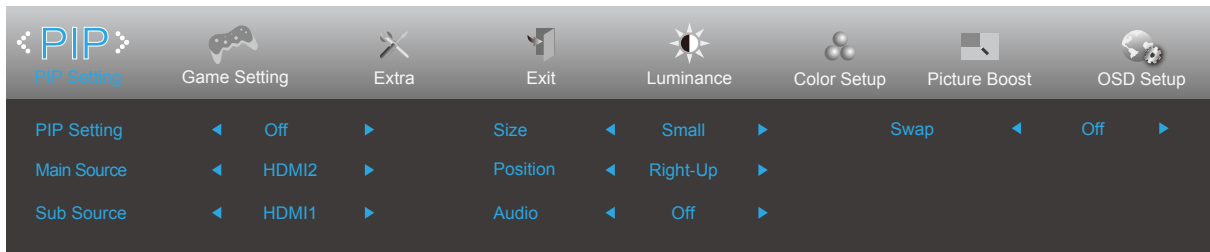



| | | | |
|---------------|-----------------------------------|---|--|
| PIP | PIP Setting (Impostazioni PIP) | Off / PIP / PBP | Disabilita o abilita la funzione PIP o PBP. |
| | Main Source* (Origine principale) | | Seleziona l' origine principale dello schermo. |
| | Sub Source* (Origine secondaria) | | Seleziona l' origine secondaria dello schermo. |
| | Size (Dimensioni) | Small (Piccole) / Middle (Medie) / Large (Grandi) | Seleziona le dimensioni dello schermo. |
| | Position (Posizione) | Right-Up (Destra-Alto) | Imposta la posizione dello schermo. |
| | | Right-Down (Destra-Basso) | |
| | | Left-Up | |
| | | Left-Down | |
| Audio | On: Audio PIP | Disabilita o abilita Setup Audio. | |
| | Off: Audio principale | | |
| Swap (Cambia) | On: Cambia | Scambia l' origine dello schermo. | |
| | Off: Nessuna azione | | |

Fare riferimento alla tabella seguente per la compatibilità della sorgente di ingresso principale/secondaria.

| Secondaria \ Principale | HDMI1 | HDMI2 | DP1 | DP2 |
|-------------------------|-------|-------|-----|-----|
| HDMI1 | V | V | V | V |
| HDMI2 | V | V | V | V |
| DP1 | V | V | V | V |
| DP2 | V | V | V | V |

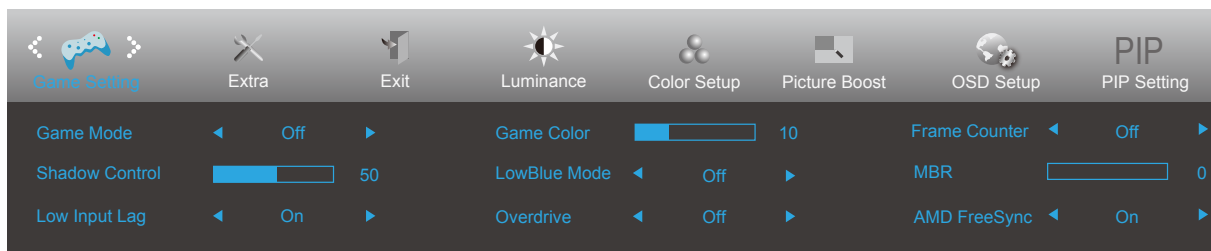
Game Setting (Impostazione giochi)



| | | | |
|---|---|---|---|
|  | Game Mode (Modalità giochi) | FPS | Per giochi FPS (First Person Shooters). Migliora i dettagli del livello del nero nei temi scuri. |
| | | RTS | Per giochi RTS (Real Time Strategy). Migliora la qualità dell'immagine. |
| | | Racing (Corsa) | Per giochi Racing (Corsa). Fornisce il miglior tempo di risposta e un'elevata saturazione di colori. |
| | | Gamer 1 (Giocatore 1) | Impostazioni preferite dell'utente salvate come Giocatore 1. |
| | | Gamer 2 (Giocatore 2) | Impostazioni preferite dell'utente salvate come Giocatore 2. |
| | | Gamer 3 (Giocatore 3) | Impostazioni preferite dell'utente salvate come Giocatore 3. |
| | | Off (Disattiva) | Nessuna ottimizzazione con gioco immagine smart |
| | Shadow Control (Controllo ombre) | 0-100 | L'impostazione predefinita di Controllo ombre è 50. L'utente finale può regolare da 50 a 100 o 0 per migliorare il contrasto per ottenere immagini nitide. 1. Se l'immagine è troppo scura per visualizzare chiaramente i dettagli, regolare da 50 a 100 per ottenere immagini nitide. 2. Se l'immagine è troppo chiara per visualizzare chiaramente i dettagli, regolare da 50 a 0 per ottenere immagini nitide. |
| | Low input Lag (Ritardo ingresso basso) | On (Attivo)/Off (Disattiva) | Disattivare il buffer frame per ridurre il ritardo di ingresso |
| | Game Color (Colore giochi) | 0-20 | Colore giochi fornisce 0-20 livelli di regolazione della saturazione per ottenere migliori immagini |
| LowBlue Mode (Luce blu bassa) | Multimedia/ Internet(Internet)/Office(Ufficio)/Reading(Lettura)/OFF | Riduce l'onda di luce blu per il controllo della temperatura di colore | |
| Overdrive | Weak (Debole) | Regola i tempi di risposta. (Boost can only enable in AMD FreeSync Premium off mode) | |
| | Medium (Medio) | | |
| | Strong (Forte) | | |
| | Boost (Motion picture response time 1ms) | | |
| | Off (Disattiva) | | |
| Frame Counter (Contatore di fotogrammi) | Off (Disattiva)/In alto a destra/In basso a destra/In basso a sinistra/In alto a sinistra | Frequenza V del display sull'angolo selezionato | |
| MBR | 0-20 | MBR (Motion Blur Reduction) will provide 0 – 20 levels for adjusting visible motion blur. | |
| AMD FreeSync | On (Attivo) / Off (Disattiva) | Disabilitare o abilitare AMD FreeSync Premium. | |

Extra

| Extra | Exit | Luminance | Color Setup | Picture Boost | OSD Setup | PIP | Game Setting |
|--------------|----------|----------------------|-------------|--------------------------------|-----------|-----|--------------|
| Input Select | ◀ Auto ▶ | DDC/CI | ◀ Yes ▶ | Resolution : 960(H)X720(V) SDR | | | |
| Off Timer | ◀ 00 ▶ | Reset | ◀ No ▶ | H. Frequency : 56 KHz | | | |
| Image Ratio | ◀ Wide ▶ | V. Frequency : 75 Hz | | | | | |

| | | | |
|---|--------------------------------|--|---|
|  | Input Select (Selezione Input) | | Selezionare Origine segnale |
| | Off Timer (Timer spegnimento) | 0-24 ore | Seleziona l'intervallo per lo spegnimento DC. |
| | Image Ratio (Rasio Gambar) | Lebar/4:3/1:1/17"(4:3)/19"(4:3)/19"(5:4)/19"w(16:10)/21.5"w(16:9)/22"w(16:10)/23"w(16:9)/23.6"W (16:9)/24"W (16:9)/27"W (16:9) | Memilih rasio gambar yang akan ditampilkan. |
| | DDC/CI | Yes (Si) / No | Attiva o disattiva il supporto DDC/CI. |
| | Reset (Ripristino) | Yes (Si) / No | Ripristina il menu sui valori predefiniti. |

Exit (Esci)

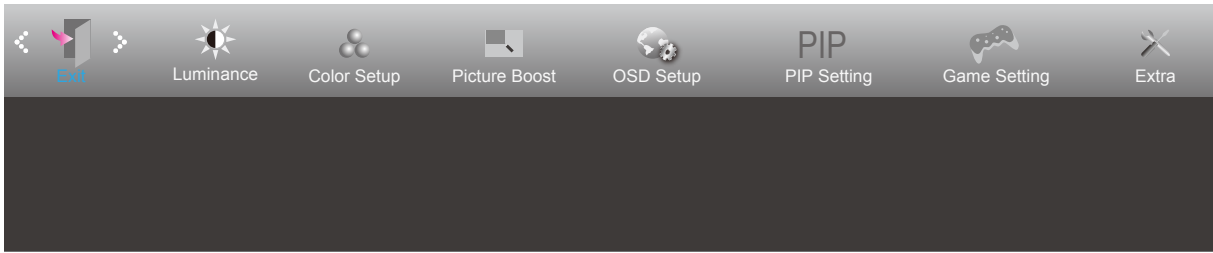

| | | | |
|---|-------------|--|--------------------------------|
|  | Exit (Esci) | | Uscita dal menu OSD principale |
|---|-------------|--|--------------------------------|

Indicatore LED

| Stato | Colore del LED |
|--------------------------|-----------------------|
| Modalità massima potenza | Bianco |
| Modalità disattivazione | Arancione |

Risoluzione problemi

| Problema e Domanda | Soluzioni possibili |
|--|--|
| Il LED d'alimentazione non si accende | Assicurarsi che il tasto d'alimentazione sia impostato sull'accensione e che l'adattatore di corrente sia collegato ad una presa di corrente con messa a terra ed al monitor. |
| Nessuna immagine sullo schermo | <ul style="list-style-type: none"> ● Il cavo d'alimentazione è collegato in modo appropriato? Controllare il collegamento del cavo d'alimentazione e l'alimentazione. ● Il cavo segnale è collegato in modo appropriato? (Collegato utilizzando il cavo HDMI) Controllare il collegamento del cavo HDMI (Collegato mediante cavo DP) Controllare il collegamento del cavo DP. * L'ingresso D-SUB/HDMI/DP non è disponibile su tutti i modelli. ● Se l'apparecchio è acceso, riavviare il computer per vedere la schermata iniziale (schermata d'accesso), che può essere vista. Se appare la schermata iniziale (la schermata d'accesso), avviare il computer nella modalità applicabile (la modalità provvisoria per Windows 7/8/10), quindi cambiare la frequenza della scheda video. (Fare riferimento a Impostazione della risoluzione ottimale) Se non appare la schermata iniziale (la schermata d'accesso), contattare il Centro assistenza o il rivenditore. ● Sullo schermo appare il messaggio "Ingresso non supportato"? È possibile vedere questo messaggio quando il segnale della scheda video eccede la risoluzione e la frequenza massima che il monitor è in grado di gestire correttamente. Regolare la risoluzione e la frequenza massima su valori che il monitor è in grado di gestire correttamente. ● Assicurarsi che i driver monitor AOC siano installati. |
| L'immagine non è chiara ed ha un problema di ombreggiature | Regolare il controllo del contrasto e della luminosità. Premere per regolare automaticamente. Assicurarsi di non usare un cavo di prolunga o un commutatore. Si raccomanda di collegare il monitor direttamente al connettore uscita della scheda video sul pannello posteriore del computer. |
| L'immagine rimbalza, sfarfalla oppure sono presenti delle righe ondulate sull'immagine. | Allontanare il più lontano possibile dal monitor i dispositivi elettrici che possono provocare interferenze elettriche. Usare la frequenza d'aggiornamento massima supportata dal monitor per la risoluzione che si sta usando. |
| Il monitor è bloccato in modalità di disattivazione | L'interruttore d'alimentazione del computer deve essere in posizione d'accensione. La scheda video del computer deve essere inserita completamente nel suo alloggiamento. Assicurarsi che il cavo video del monitor sia collegato in modo appropriato al computer. Ispezionare il cavo video del monitor ed assicurarsi che nessun pin sia piegato. Assicurarsi che il computer sia funzionante premendo il tasto di BLOCCO MAIUSCOLE della tastiera ed osservando se il LED si accende. Il LED deve accendersi o spegnersi dopo avere premuto il tasto di Blocco maiuscole. |
| Uno dei colori primari manca (ROSSO, VERDE o BLU) | Ispezionare il cavo video del monitor ed assicurarsi che nessun pin sia piegato. Assicurarsi che il cavo video del monitor sia collegato in modo appropriato al computer. |
| L'immagine su schermo non è centrata o proporzionata in modo appropriato | Regolare la posizione orizzontale e la posizione verticale, oppure premere il tasto di scelta rapida (AUTO). |
| L'immagine presenta difetti nei colori (il bianco non appare bianco) | Regolare i colori RGB oppure selezionare la temperatura colore voluta. |
| Disturbi orizzontali o verticali sullo schermo | Usare la modalità di spegnimento di Windows 7/8/10. Regolare FREQUENZA e FUOCO. Premere per regolare automaticamente. |

Specifiche

Specifiche generali

| | | | | |
|-------------------------|--|--|-------------------------------|--|
| Pannello | Nome del modello | CU34G2XP/BK | | |
| | Sistema | Display LCD TFT a colori | | |
| | Dimensioni visibili dell'immagine | 86,36 cm diagonale | | |
| | Dimensioni pixel | 0,23175mm (O) x 0,23175mm (V) | | |
| | Video | Interfaccia HDMI e interfaccia DP | | |
| | Colori dello schermo | 1.07B | | |
| Altro | Portata scansione orizzontale | 30k-160kHz(HDMI) 30k-270kHz(DP) | | |
| | Dimensioni scansione orizzontale (massime) | 797,22mm | | |
| | Portata scansione verticale | 48-120Hz(HDMI) 48-180Hz(DP) | | |
| | Dimensioni scansione verticale (massime) | 333,72mm | | |
| | Risoluzione ottimale predefinita | 3440x1440@60Hz | | |
| | Max resolution | 3440x1440@100Hz(HDMI) 3440x1440@180Hz(DP) | | |
| | Plug & Play | VESA DDC2B/CI | | |
| | Connettore ingresso | HDMI/DP | | |
| | Alimentazione | 100-240V~, 50/60Hz, 1,5A | | |
| | Consumo energetico | Tipico (luminosità e contrasto predefiniti) | 59W | |
| | Max. (luminosità = 100, contrasto =100) | ≤ 120W | | |
| | Risparmio energetico | ≤0,5W | | |
| Caratteristiche fisiche | Tipo di connettore | HDMIx2/DPx2/USBx4/USB su/Uscita cuffie | | |
| | Tipo di cavo segnale | Staccabile | | |
| Ambiente | Temperatura | Operativa | 0°C~ 40°C | |
| | | Non operativa | -25°C~ 55°C | |
| | Umidità | Operativa | Da 10% a 85% (senza condensa) | |
| | | Non operativa | Da 5% a 93% (senza condensa) | |
| | Altitudine | Operativa | 0m~5000m (0ft~16404ft) | |
| | | Non operativa | 0m~12192m (0ft~40000ft) | |



Modalità di visualizzazione preimpostate

| STANDARD | RISOLUZIONE(+/-1 Hz) | FREQUENZA ORIZZONTALE (kHz) | FREQUENZA VERTICALE (Hz) |
|-----------------------|---------------------------|-----------------------------|--------------------------|
| VGA | 640x480@60Hz | 31.469 | 59.94 |
| | 640x480@72Hz | 37.861 | 72.809 |
| | 640x480@75Hz | 37.5 | 75 |
| SVGA | 800x600@60Hz | 37.879 | 60.317 |
| | 800x600@72Hz | 48.077 | 72.188 |
| | 800x600@75Hz | 46.875 | 75 |
| XGA | 1024x768@60Hz | 48.363 | 60.004 |
| | 1024x768@70Hz | 56.476 | 70.069 |
| | 1024x768@75Hz | 60.023 | 75.029 |
| SXGA | 1280x1024@60Hz | 63.981 | 60.020 |
| | 1280x1024@75Hz | 79.976 | 75.025 |
| WXGA+ | 1440x900@60Hz | 55.935 | 59.887 |
| | 1440x900@60Hz | 55.469 | 59.901 |
| WSXGA | 1680x1050@60Hz | 65.290 | 59.954 |
| | 1680x1050@60Hz | 64.674 | 59.883 |
| FHD | 1920x1080@60Hz | 67.5 | 60 |
| WFHD | 2560x1080@60Hz | 66 | 60 |
| | 2560x1080@50Hz | 56.25 | 50 |
| WQHD | 3440x1440@30Hz | 44.408 | 29.985 |
| | 3440x1440@60Hz | 89.819 | 59.973 |
| | 3440x1440@100Hz | 150.972 | 99.982 |
| | 3440X1440@120Hz(DP Only) | 181.2 | 120 |
| | 3440X1440@144Hz(DP Only) | 214.56 | 144 |
| | 3440X1440@165Hz (DP Only) | 244.36 | 165 |
| | 3440X1440@180Hz (DP Only) | 266.580 | 180 |
| IBM MODALITA ‘ | | | |
| DOS | 720x400@70Hz | 31.469 | 70.087 |
| MAC MODALITA ‘ | | | |
| VGA | 640x480@67Hz | 35.000 | 66.667 |
| SVGA | 832x624@75Hz | 49.725 | 74.551 |
| XGA | 1024x768@75Hz | 60.241 | 74.927 |

Nota: Secondo lo standard VESA, potrebbe verificarsi un determinato errore (+/-1 Hz) nel calcolo della frequenza di aggiornamento (frequenza di campo) di diversi sistemi operativi e schede grafiche. Per migliorare la compatibilità, la frequenza di aggiornamento nominale di questo prodotto è stata arrotondata. Fare riferimento al prodotto reale.

Assegnazione dei pin

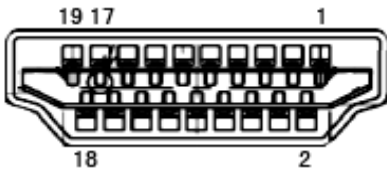

| N. pin | Denominazione del segnale | N. pin | Denominazione del segnale | N. pin | Denominazione del segnale |
|--------|---------------------------|--------|----------------------------------|--------|---------------------------|
| 1. | TMDS Data 2 + | 9. | TMDS Data 0- | 17. | DDC/CEC Ground |
| 2. | TMDS Data 2 Shield | 10. | TMDS Clock + | 18. | +5V Power |
| 3. | TMDS Data 2- | 11. | TMDS Clock Shield | 19. | Rilevamento Hot Plug |
| 4. | TMDS Data 1 + | 12. | TMDS Clock- | | |
| 5. | TMDS Data 1Shield | 13. | CEC | | |
| 6. | TMDS Data 1- | 14. | Riservato (N.C. sul dispositivo) | | |
| 7. | TMDS Data 0 + | 15. | SCL | | |
| 8. | TMDS Data 0 Shield | 16. | SDA | | |

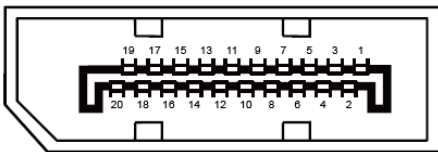

Cavo segnale schermo a colori a 20 pin

| N. pin | Denominazione del segnale | N. pin | Denominazione del segnale |
|--------|---------------------------|--------|---------------------------|
| 1 | ML_Lane 3 (n) | 11 | GND |
| 2 | GND | 12 | ML_Lane 0 (p) |
| 3 | ML_Lane 3 (p) | 13 | CONFIG1 |
| 4 | ML_Lane 2 (n) | 14 | CONFIG2 |
| 5 | GND | 15 | AUX_CH (p) |
| 6 | ML_Lane 2 (p) | 16 | GND |
| 7 | ML_Lane 1 (n) | 17 | AUX_CH (n) |
| 8 | GND | 18 | Rilevamento Hot Plug |
| 9 | ML_Lane 1 (p) | 19 | Return DP_PWR |
| 10 | ML_Lane 0 (n) | 20 | DP_PWR |

Plug and Play

Funzione Plug & Play DDC2B

Questo monitor è dotato di capacità VESA DDC2B in conformità allo STANDARD VESA DDC. Permette al monitor di informare il sistema host della sua identità e, in base al livello DDC usato, di comunicare informazioni aggiuntive sulle sue capacità di visualizzazione.

DDC2B è un canale bidirezionale di dati basato sul protocollo I2C. L'host può richiedere informazioni EDID tramite il canale DDC2B.