

AOC

Návod na obsluhu LCD monitora

AG493UCX LED podsvietenie

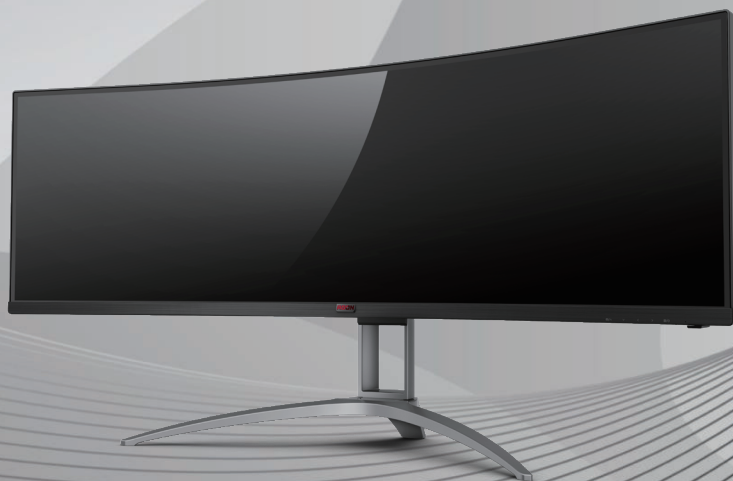

HDMI

www.aoc.com

©2019 AOC. Všetky práva vyhradené.

Bezpečnosť	1
Národné dohovory.....	1
Napájanie	2
Inštalácia	3
Čistenie	4
Iné	5
Inštalácia	6
Obsah balenia	6
Inštalácia stojana a základne	7
Prispôsobenie uhla sledovania	8
Pripojenie monitora	9
Funkcia Adaptive-Sync.....	10
HDR	11
Aktivačné tlačidlá	12
Opis tlačidiel diaľkového ovládača	13
Sprievodca klávesmi OSD (Ponuka).....	14
OSD Setting (Nastavenie OSD).....	16
Game Setting (Nastavenie hry)	17
Luminance (Svietivosť)	19
Image Setup (Nastavenie obrazu)	20
Color Setup (Nastavenie farieb)	21
Extra (Ďalší).....	22
OSD Setup (Nastavenie OSD)	23
Indikátor LED	24
Riešenie problémov.....	25
Špecifikácie	27
Všeobecné špecifikácie.....	27
Prednastavené režimy zobrazenia.....	28
Priradenie kolíkov.....	29
Plug and Play	30

Bezpečnosť

Národné dohovory

Nasledovné podkapitoly popisujú spôsob označovania poznámok, ktoré sú použité v tomto dokumente.

Poznámky, upozornenia a výstrahy

V rámci tohto dokumentu je možné, že text je doplnený ikonou a je vytlačený tučným alebo šikmým typom písma. Takéto bloky textu predstavujú poznámky, upozornenia a výstrahy a používajú sa tak, ako je to ďalej uvedené:



POZNÁMKA: POZNÁMKA označuje dôležitú informáciu, ktorá vám pomôže pri lepšom využití vášho počítačového systému.





UPOZORNENIE: UPOZORNENIE označuje možné poškodenie hardvéru, alebo stratu údajov a zároveň vám radí, ako predísť takémuto problému.





VÝSTRAHA: VÝSTRAHA signalizuje potenciál pre ublíženie na zdraví a uvádza spôsob, ako predísť problému. Niektoré výstrahy sa môžu zobrazovať v alternatívnom formáte a môžu byť bez sprievodnej ikony. V takýchto prípadoch je takéto špecifické prezentovanie výstrahy v súlade s nariadením regulačného orgánu.

Napájanie

 Monitor by mal byť prevádzkovaný s pripojením iba k takému zdroju napájania, aký je uvedený na štítku. Ak si nie ste istí druhom sieťového napájania, ktorý je v rámci vašej domácnosti, túto náležitosť prekonzultujte s vaším predajcom alebo s miestnym dodávateľom energie.

 Monitor je vybavený trojkolíkovou uzemnenou zástrčkou, zástrčkou s tretím (uzemňovacím) kolíkom. Táto zástrčka je vhodná jedine pre uzemnený sieťový výstup, a to z bezpečnostných dôvodov. Ak do vašej zásuvky nedokážete zastrčiť trojžilovú zástrčku, požiadajte o inštaláciu vhodnej zásuvky elektrotechnika, alebo na bezpečné uzemnenie zariadenia použite adaptér. Nepodceňujte bezpečnostnú funkciu uzemnenej zástrčky.

 Jednotku odpojte počas búrky, v rámci ktorej sa vyskytujú blesky, alebo v prípade, ak zariadenie nepoužívate počas dlhších časových období. Týmto ochránite monitor pred poškodením spôsobeným nárazovými prúdmi.

 Nepreťažujte zásuvkové lišty a predlžovacie káble. Preťaženie môže zapríčiniť vznik požiaru alebo zasiahnutie elektrickým prúdom.

 Aby ste zabezpečili uspokojujúcu činnosť, monitor používajte iba v spojení s počítačmi uvedenými v zozname UL, a to takými, ktoré majú vhodne nakonfigurované objímky s vyznačeným striedavým prúdom 100 až 240 V pri napätí min. 5A.

 Stenová zásuvka by mala byť nainštalovaná v blízkosti zariadenia a mala by byť ľahko prístupná.

Inštalácia

! Monitor neumiestňujte na nestabilný vozík, stojan, trojnožku, konzolu alebo stolík. V prípade pádu monitora môže dôjsť k poraneniu osoby a môže taktiež dôjsť k vážnemu poškodeniu výrobku. Používajte iba vozík, stojan, trojnožku, konzolu alebo stolík odporúčaný výrobcom alebo predávaný spolu s výrobkom. Počas inštalácie výrobku dodržiavajte pokyny výrobcu a používajte montážne doplnky odporúčané výrobcom. Kombináciu výrobku s vozíkom premiestňujte opatrne.

! Do štrbiny na skrinke monitora nikdy nezasúvajte žiadny predmet. Mohlo by to spôsobiť poškodenie súčastí obvodov, čoho následkom by bol vznik požiaru alebo zasiahnutie elektrickým prúdom. Nikdy na monitor nerozlievajte tekutiny.

! Prednú časť výrobku nekladte na podlahu.

! Pri montáži monitora na stenu alebo na policu používajte iba montážnu súpravu schválenú výrobcom a postupujte podľa návodu, ktorý montážna súprava obsahuje.

! Aby nedošlo k možnému poškodeniu, napríklad odlúpenie panela od rámika, monitor nesmie byť sklonený nadol viac ako o 5 stupňov. Ak je prekročený maximálny uhol 5-stupňového sklonenia nadol, záruka sa nevzťahuje na poškodenie monitora.

! Okolo monitora nechajte voľné miesto, ako je to znázornené nižšie. V opačnom prípade nebude cirkulovanie vzduchu dostatočné, pričom prehrievanie môže spôsobiť vznik požiaru alebo poškodenie monitora.

Pokiaľ monitor inštalujete na stenu alebo na stojan, pozrite si dolu uvedené odporúčané miesta na ventiláciu okolo monitora:

Nainštalovaný so stojanom

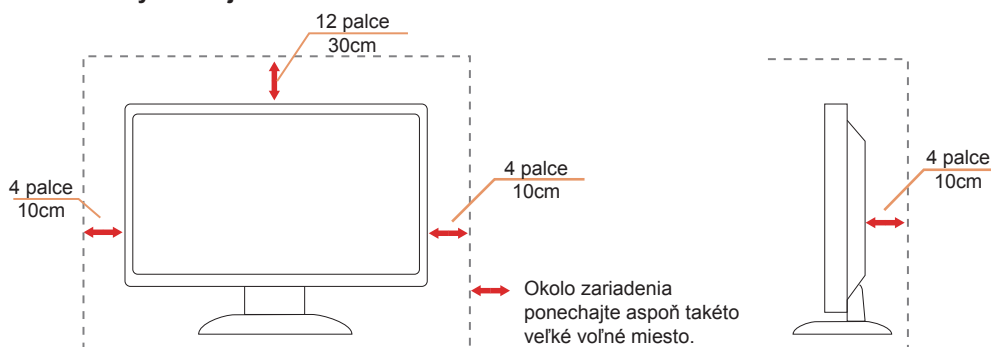

Čistenie

 Skrinku čistite pravidelne tkaninou. Na zotretie nečistôt môžete použiť jemný čistiaci prostriedok; použite ho namiesto silného čistiaceho prostriedku, ktorý spôsobí poleptanie skrinky výrobku.

 Počas čistenia dávajte pozor, aby sa do výrobku čistiaci prostriedok nedostal. Tkanina na čistenie by nemala byť veľmi drsná, pretože by mohlo dôjsť k poškrabaniu povrchu obrazovky.

 Pred čistením výrobku odpojte sieťový kábel.



Iné

 Ak z výrobku uniká nezvyčajný zápach, zvuk alebo dym, odpojte OKAMŽITE sieťovú zástrčku od prívodu elektrickej energie a spojte sa so servisným strediskom.

 Zabezpečte, aby neboli vetracie otvory zakryté stolom alebo závesmi.

 Počas prevádzky nevystavujte LCD monitor prudkým vibráciám alebo podmienkam s veľkými nárazmi.

 Neudierajte ani nehádzajte monitorom počas prevádzky alebo prepravy.

 Port USB Type-C sa môže pripojiť len na určenie zariadenia s požiarnym uzáverom v súlade normou IEC 62368-1 alebo IEC 60950-1.

Inštalácia

Obsah balenia

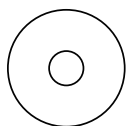

CD Manual



Warranty card

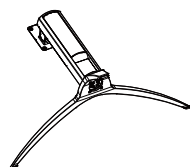

Stand / Base



Stand Screws



Remote control



Batteries



Clip



Power Cable



DP Cable



HDMI Cable



USB Cable



USB C-C

*Všetky typy signálnych káblov nebudú dodané pre všetky krajiny a regióny. Overte si túto skutočnosť u miestneho predajcu alebo v zastúpení spoločnosti AOC.

Inštalácia stojana a základne

Základňu nainštalujte alebo demontujte podľa dolu uvedených krokov.

Inštalácia:

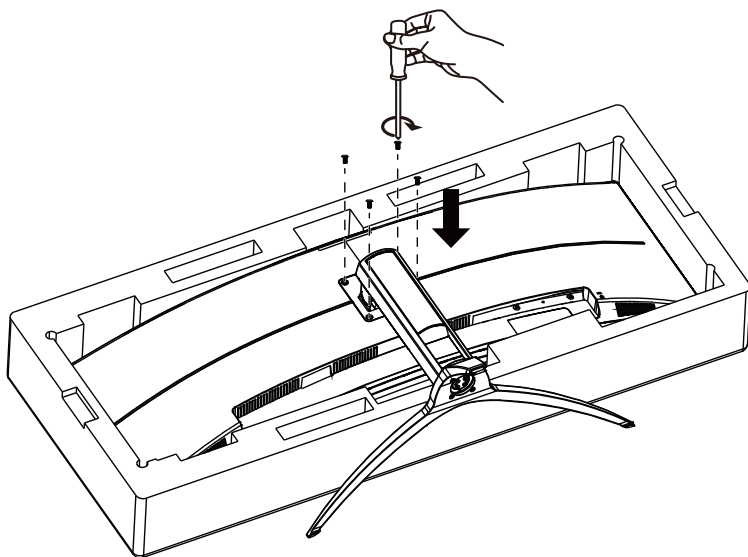

Demontáž:

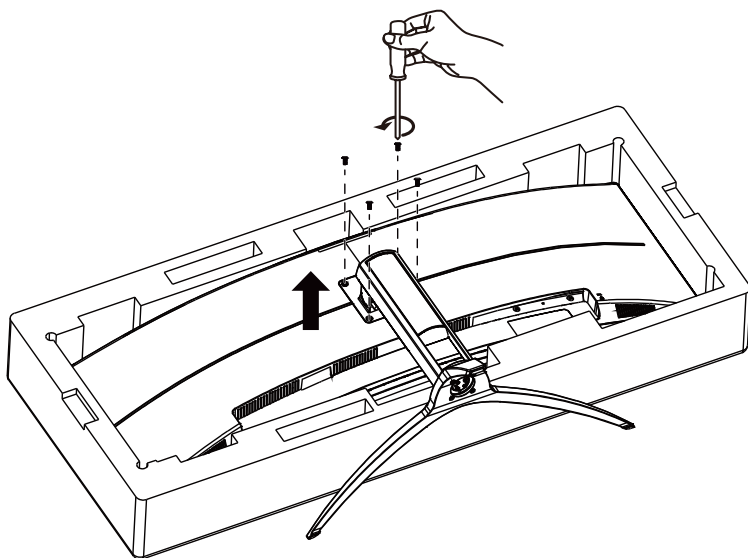

Prispôsobenie uhla sledovania

Pre optimálne pozieranie sa odporúča pozerat' sa na celú plochu monitora; následne prispôsobte uhol monitora podľa svojich vlastných preferencií.

Pridržiavajte stojan, a tak pri zmene uhla monitora neprevalíte monitor.

Monitor môžete nastaviť podľa nižšie uvedených hodnôt:

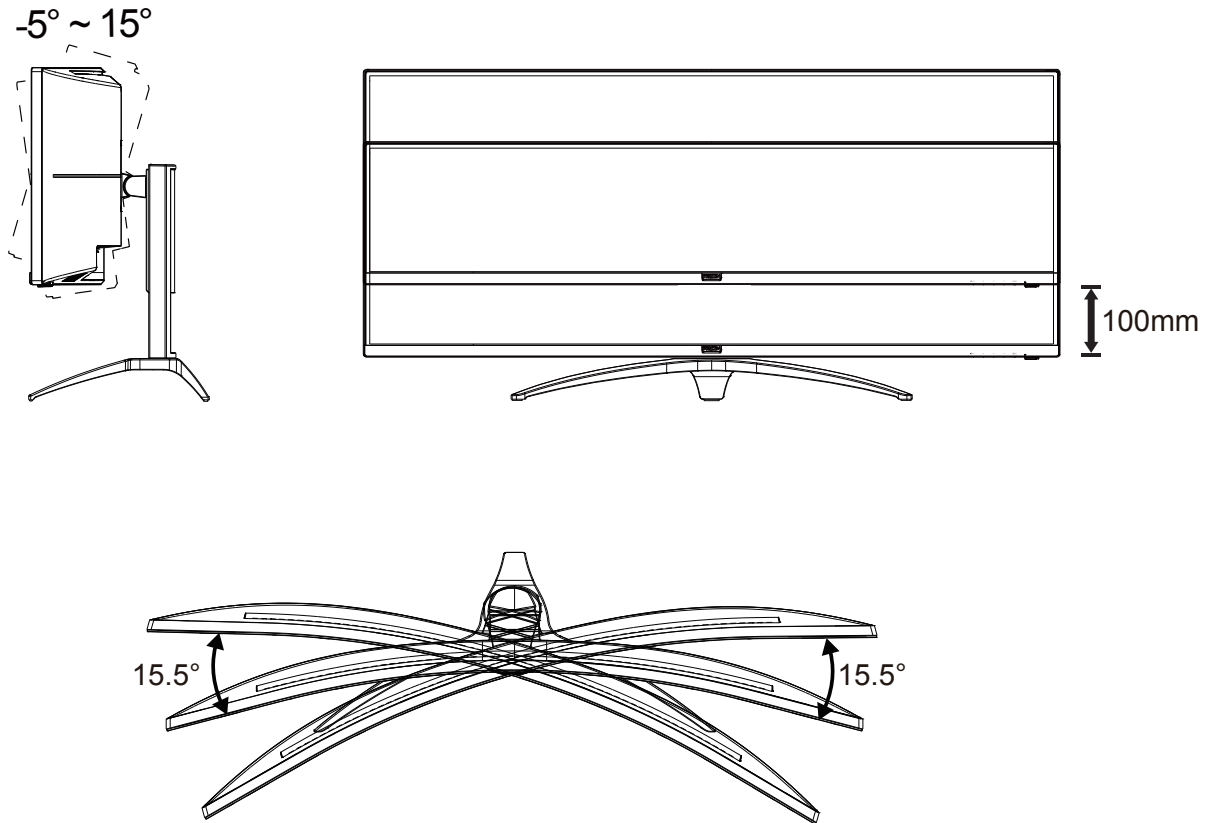

POZNÁMKA:

Pri nastavovaní uhla sa nedotýkajte LCD obrazovky. Mohlo by to spôsobiť poškodenie alebo zničenie LCD obrazovky.

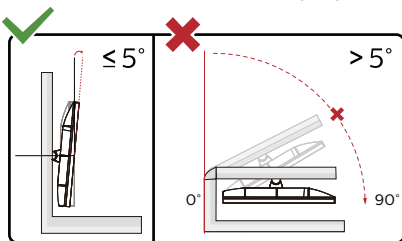

* Dizajn displeja sa môže líšiť od tých, ktoré sú znázornené na obrázku.

Varovanie

- Aby nedošlo k možnému poškodeniu obrazovky, ako napríklad odlúpenie panela, monitor nesmie byť sklonený nadol viac ako o 5 stupňov.
- Pri nastavovaní uhla monitora netlačte na obrazovku. Uchopte len rámik.

Pripojenie monitora

Pripojenia káblov na zadnej strane monitora a počítača:

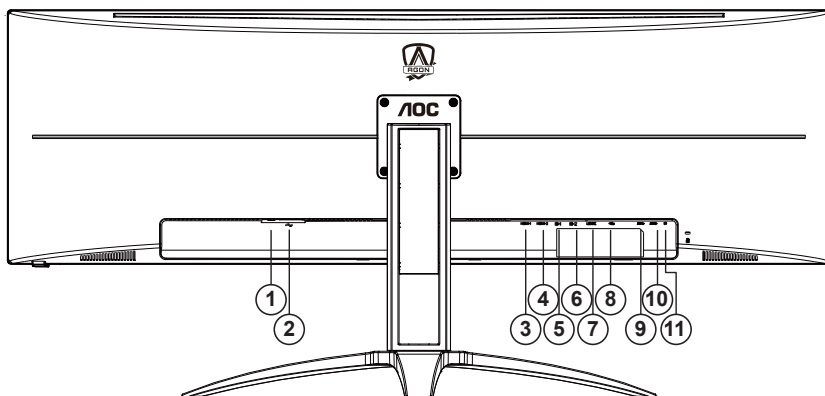

1. Sieťový vypínač
2. Napájanie
3. HDMI-1
4. HDMI-2
5. DP-1
6. DP-2
7. USB C
8. USB hore
9. USB3.2 Gen1 x2
10. USB3.2 Gen1 + rýchle nabíjanie x1
11. Slúchadlá

Pripojenie k PC

1. Pevne pripojte napájací kábel do zadnej časti monitora.
2. Vypnite počítač a odpojte napájací kábel.
3. Pripojte kábel na prenos signálu monitora k videokonektoru v zadnej časti počítača.
4. Pripojte napájací kábel počítača a monitora do sieťovej zásuvky.
5. Zapnite počítač a monitor.

Ak sa na monitore zobrazí obraz, inštalácia je ukončená. Ak sa obraz nezobrazí, pozrite si časť Riešenie problémov. Aby ste ochránili zariadenie, vždy pred pripájaním vypnite počítač a LCD monitor.

Funkcia Adaptive-Sync

1. Funkcia Adaptive-Sync pracuje s DP
2. Kompatibilná grafická karta: Nižšie je uvedený odporúčaný zoznam, ktorý tiež môžete nájsť na internetovej stránke www.AMD.com
 - Radeon™ RX Vega series
 - Radeon™ RX 500 series
 - Radeon™ RX 400 series
 - Radeon™ R9/R7 300 series (excluding R9 370/X)
 - Radeon™ Pro Duo (2016 edition)
 - Radeon™ R9 Nano
 - Radeon™ R9 Fury series
 - Radeon™ R9/R7 200 series (excluding R9 270/X, R9 280/X)

HDR

Zariadenie je kompatibilné so vstupnými signálmi vo formáte HDR10.

Ak sú prehrávač aj obsah kompatibilné, displej môže automaticky aktivovať funkciu HDR. Informácie o kompatibilitě vášho zariadenia a obsahu získate od výrobcu zariadenia a poskytovateľa obsahu. Ak nepožadujete automatické aktivovanie funkcie HDR, zvolte „Vyp.“.

Upozornenie:

1. V systéme WIN10 verzie V1703 je dostupné len rozhranie HDMI a rozhranie DisplayPort nefunguje.
2. Rozhranie USB C (DP Alt) nepodporuje HDR.
3. Rozlíšenie displeja je nastavené na hodnotu DP:5120x1440@60Hz, HDMI:3840x1080@60Hz, a funkcia HDR je predvolene nastavená na možnosť Zap.. V rámci týchto podmienok môže byť obrazovka trochu tmavšia, čo znamená aktivovanie funkcie HDR.

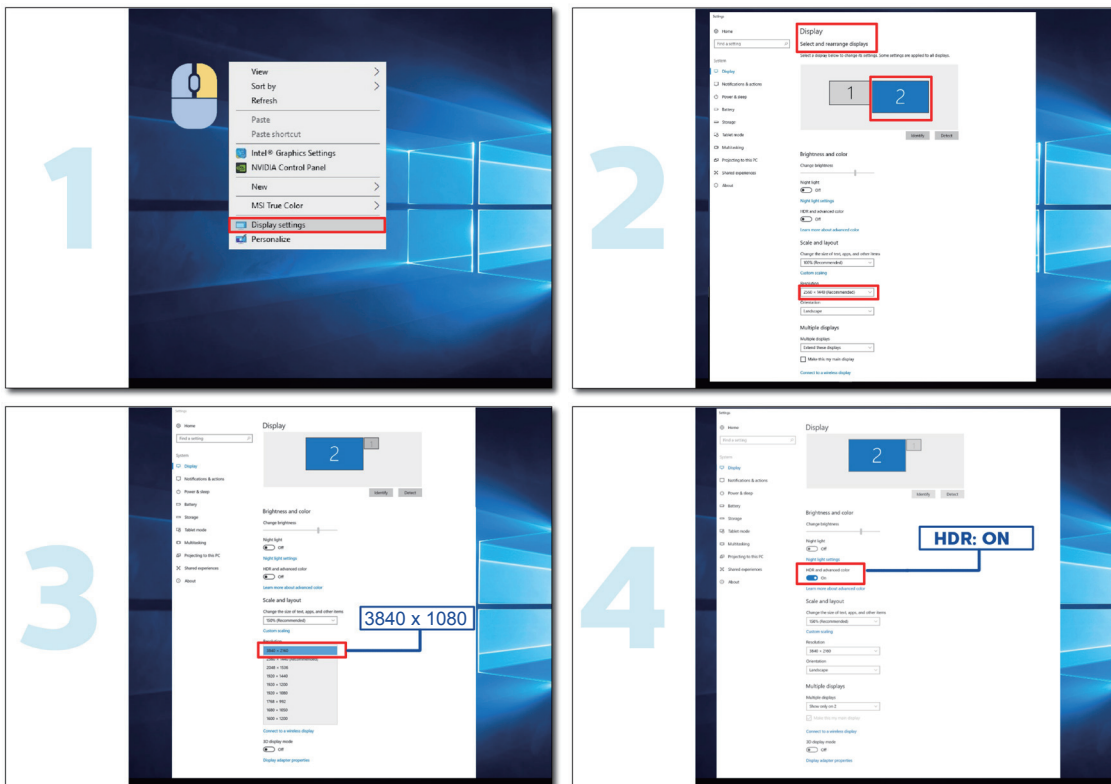

Aktivačné tlačidlá

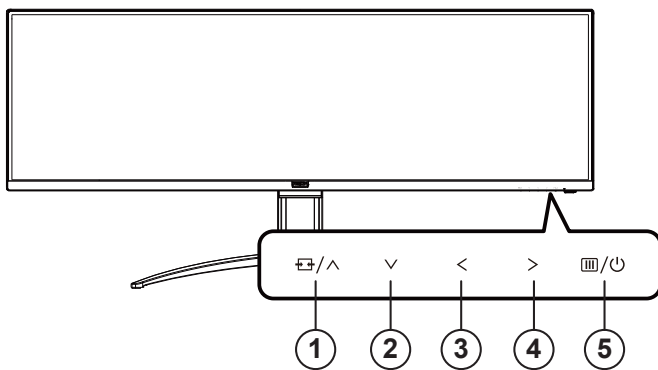

1	Zdroj/Nahor
2	Kruhový bod/Nadol
3	Herný režim/Dola
4	Ovládanie tieňovania/Doprava
5	Napájanie/Ponuka/Ukončiť

Napájanie/Ponuka/Ukončiť

Stlačením tlačidla napájania monitor zapnete.

Ak neexistuje žiadna ponuka OSD, stlačením tohto tlačidla zobrazíte ponuku OSD alebo potvrdíte voľbu. Ak chcete monitor vypnúť, stlačte toto tlačidlo a podržte ho stlačené približne 2 sekundy.

Kruhový bod

Ak nie je k dispozícii OSD, stlačením tlačidla Kruhový bod zobrazíte/skryjete Kruhový bod.

Herný režim/Dola

Ak neexistuje žiadna ponuka OSD, stlačením tlačidla „< Left“ (Dola) otvoríte funkciu režimu pre hry a potom stlačením klávesu „< Left“ (Dola) alebo „> Right“ (Doprava) vyberte režim pre hry (FPS, RTS, Preteky, Hra 1, Hra 2 alebo Hra 3) v závislosti od rôznych typov hier.

Ovládanie tieňovania/Doprava

Ak neexistuje žiadna ponuka OSD, stlačením tlačidla Shadow Control (Ovládanie tieňovania) aktivujete panel s nastaveniami ovládania tieňovania a stlačením tlačidla „< Left“ (Dola) alebo „> Right“ (Doprava) nastavíte kontrast pre jasný obraz.

Zdroj/Nahor

Keď je ponuka na obrazovke zatvorená, tlačidlo Source (Zdroj/Nahor) bude fungovať ako klávesová skratka Source (Zdroj).

Opis tlačidiel diaľkového ovládača

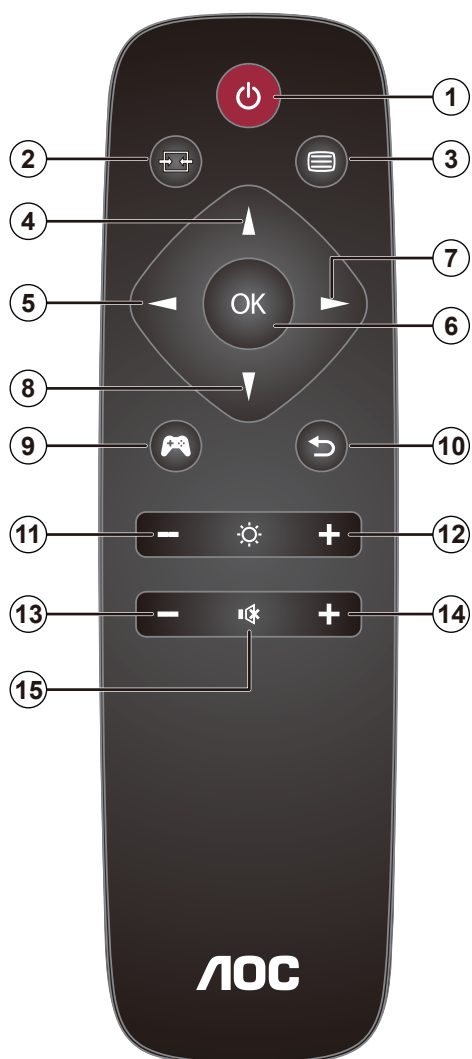

❶	🔌	Stlačením zariadenie zapnete a vypnete.
❷	📺	Slúži na zmenu zdroja vstupného signálu.
❸	☰	Slúži na otvorenie ponuky OSD.
❹	▲	Slúži na úpravu ponuky OSD/ zvýšenie hodnôt.
❺	◀	Slúži na návrat na predchádzajúcu úroveň OSD.
❻	OK	Slúži na potvrdenie úpravy OSD.
❼	▶	Slúži na otvorenie ponuky OSD. Slúži na potvrdenie úpravy OSD.
❽	▼	Slúži na úpravu ponuky OSD/ zníženie hodnôt.
❾	🎮	Otvoriť herný režim.
❿	↶	Slúži na návrat na predchádzajúcu úroveň OSD
⓫	—	Slúži na zníženie jasů
⓬	+	Slúži na zvýšenie jasů
⓭	—	Slúži na zníženie hlasitosti
⓮	+	Slúži na zvýšenie hlasitosti
⓯	🔇	Stlmenie

Sprievodca klávesmi OSD (Ponuka)



Vstup: Pomocou klávesu Enter (Zadať) vstúpíte do ďalšej úrovne OSD.
Pohyb: Na pohyb v OSD používajte kláves so šípkou doľava/nahor/nadol.
Skončenie: Na zavretie použite kláves so šípkou doprava.

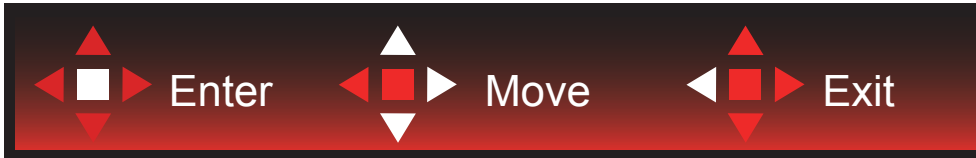

Vstup: Pomocou klávesu Enter (Zadať) vstúpíte do ďalšej úrovne OSD.
Pohyb: Na pohyb v OSD používajte kláves so šípkou doprava/nahor/nadol.
Skončenie: Na zavretie použite kláves so šípkou doľava.



Vstup: Pomocou klávesu Enter (Zadať) vstúpíte do ďalšej úrovne OSD.
Pohyb: Na pohyb v OSD používajte kláves so šípkou nahor/nadol.
Skončenie: Na zavretie použite kláves so šípkou doľava.

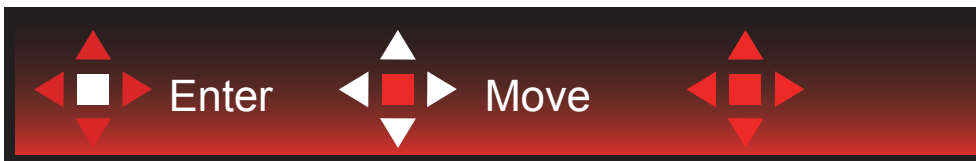

Pohyb: Na pohyb v OSD používajte kláves so šípkou doľava/doprava/nadol.



Skočenie: Na zavretie OSD a prechod na predchádzajúcu úroveň OSD použite kláves so šípkou doľava.
Vstup: Pomocou klávesu so šípkou doprava vstúpíte do ďalšej úrovne OSD.
Výber: Na pohyb v OSD používajte kláves so šípkou nahor/nadol.



Vstup: Pomocou klávesu Enter (Zadať) sa aplikuje nastavenie OSD a vrátite sa na predchádzajúcu úroveň OSD.
Výber: Pomocou klávesu so šípkou nadol upravíte nastavenie OSD.



Výber: Pomocou klávesu so šípkou nahor/nadol upravíte nastavenie OSD.



Vstup: Na zavretie OSD a prechod na predchádzajúcu úroveň OSD použite kláves Enter (Zadať).

Výber: Pomocou klávesu so šípkou doľava/doprava upravíte nastavenie OSD.

OSD Setting (Nastavenie OSD)

Základné a jednoduché pokyny ohľadne tlačidiel ovládacích prvkov.





- 1). Stlačením tlačidla MENU (Ponuka) zaktivujete okno s OSD.
- 2). Podľa sprievodcu klávesmi sa pohybujte alebo vyberte (upravte) nastavenia OSD.
- 3). Funkcia zablokovania/odblokovania OSD: Ak chcete ponuku OSD zablokovať alebo odblokovať, stlačte tlačidlo Down (Dolu) a podržte ho stlačené na 10 sekúnd, kým nebude funkcia OSD aktívna.

Poznámky:

- 1). Ak má výrobok len signálny vstup, položku „Výber vstupu“ nemožno upraviť.
- 2). Režimy ECO (okrem režimu Štandardné), DCR a DCB , keď môže existovať iba jeden stav.

Game Setting (Nastavenie hry)



	Game Mode (Režim pre hry)	FPS	Na hranie hier FPS (strelci z pohľadu prvej osoby). Vylepšuje detaily čiernej farby na tmavom motíve.
		RTS	Na hranie hier RTS (stratégia v reálnom čase). Zlepšuje kvalitu obrazu.
		Racing (Preteky)	Na hranie pretekárskych hier. Poskytuje najrýchlejší čas odozvy a vysokú sýtosť farieb.
		Gamer 1 (Hra 1)	Nastavenia predvoľby používateľa sú uložené ako Hra 1.
		Gamer 2 (Hra 2)	Nastavenia predvoľby používateľa sú uložené ako Hra 2.
		Gamer 3 (Hra 3)	Nastavenia predvoľby používateľa sú uložené ako Hra 3.
		off (Vyp.)	Žiadna optimalizácia podľa hry Smart Image
	Shadow Control (Ovládanie tieňovania)	0-100	<p>Predvolená hodnota ovládania tieňovania je 50; koncový používateľ môže potom túto hodnotu zmeniť z 50 na 100 alebo 0 s cieľom zvýšiť kontrast jasného obrazu.</p> <ol style="list-style-type: none"> Ak je obraz veľmi tmavý na jasné prezeranie detailov, jasný obraz získate, keď hodnotu 50 zmeníte na 100. Ak je obraz veľmi bledý na jasné prezeranie detailov, jasný obraz získate, keď hodnotu 50 zmeníte na 0.
	Game Color (Farby hry)	0-20	Na získanie lepšieho obrazu farby hry určia pre nastavenie sýtosti stupeň 0 až 20
	MBR	0-20	<p>MBR (Redukcia rozmazania pohybu) Na redukciu rozmazania pohybu poskytuje úrovne nastavenia 0 až 20.</p> <p>Poznámka: 1. Funkciu MBR možno nastaviť pri vypnutej funkcii Adaptive-Sync, nízke oneskorenie vstupu je zapnuté a obnovovací kmitočet je 5 120 x 1 440 pri 100 Hz/120 Hz.</p> <p>2. Jas obrazovky sa zníži pri zvýšení hodnoty nastavenia.</p>

	Adaptive-Sync	On (Zap.) / Off (Vyp.)	Vypnutie alebo zapnutie funkcie Adaptive-Sync. Upomienka na spustenie Adaptive-Sync: Keď je povolená funkcia Adaptive-Sync, v niektorých herných prostrediach sa môže vyskytovať blikanie.
	OverDrive	Weak (Slabá)	Slúži na nastavenie doby odozvy. Poznámka: 1. Ak používateľ nastaví OverDrive na „Strong (Silné)“, zobrazený obraz môže byť rozmazaný. Používatelia môžu nastaviť úroveň OverDrive alebo ju vypnúť podľa ich preferencií. 2. Funkcia „Boost (Zosilnené)“ je voliteľná pri vypnutej funkcii Adaptive-Sync a nízke oneskorenie vstupu je zapnuté, obnovovací kmitočet je 5 120 x 1 440 pri 1 00 Hz/120 Hz. 3. Jas obrazovky sa zníži, keď je funkcia „Boost (Zosilnené)“ zapnutá.
		Medium (Stredná)	
		Strong (Silné)	
		Boost	
		Off (Vyp.)	
	Low input Lag (Oneskorenie pri nízkom príkone)	On (Zap.) / Off (Vyp.)	Na zníženie oneskorenia pri nízkom príkone vypnite snímkovú medzipamäť
	Počítadlo snímok	Vypnuté/Vpravo hore/Vpravo dolu/Vľavo dolu/Vľavo hore	Okamžite zobrazte zvislú frekvenciu aktuálneho signálu. (Funkcia počítadla rámciekov funguje len s grafickou kartou AMD.)
	Hlasitosť	0 – 100	Úprava nastavenia hlasitosti

POZNÁMKA:

Keď je „HDR Mode (režim HDR)“ pod položkou „Image Setup (Nastavenie obrazu)“ nastavený na „nevypnúť“, položky „Game Mode (Režim pre hry)“, „Shadow Control (Ovládanie tieňovania)“ a „Game Color (Farby hry)“ sa nebudú dať nastaviť.

Keď je „HDR“ pod položkou „Image Setup (Nastavenie obrazu)“ nastavený na „nevypnúť“, položky „Game Mode (Režim pre hry)“, „Shadow Control (Ovládanie tieňovania)“, „Game Color (Farby hry)“ a „MBR“ sa nebudú dať nastaviť. „Boost“ under “Overdrive” is not available.

Luminance (Svietivosť)

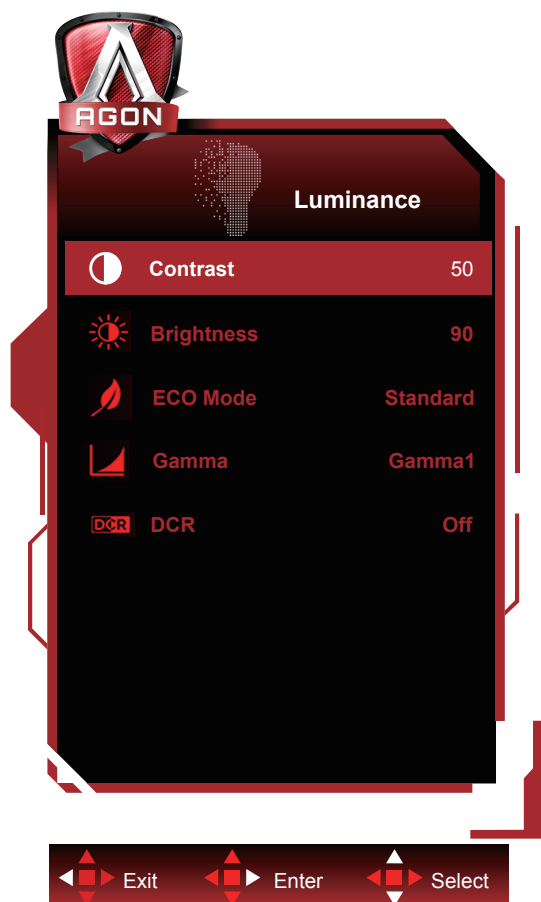

	Contrast (Kontrast)	0-100	Kontrast na základe digitálneho registra.	
	Brightness (Jas)	0-100	Nastavenie podsvietenia	
	Eco mode (Úsporný režim)	Standard (Štandardný)		Štandardný režim
		Text		Režim textu
		Internet		Režim internetu
		Game (Hra)		Režim pre hry
		Movie (Film)		Režim film
		Sports (Šport)		Režim pre šport
		Reading		Režim pre reading
		Uniformity		Režim pre Uniformity
	Gamma	Gamma1		Nastavenie na Gamma 1
		Gamma2		Nastavenie na Gamma 2
		Gamma3		Nastavenie na Gamma 3
DCR	Off (Vyp.)/ On (Zap.)	Deaktivovanie/ Aktivovanie dynamického kontrastného pomeru		

Poznámka:

Keď je „HDR Mode (režim HDR)“ pod položkou „Image Setup (Nastavenie obrazu)“ nastavený na „nevypnúť“, položky „Game Mode (Režim pre hry)“, „Eco mode (Úsporný režim)“ a „Gamma“ sa nebudú dať nastaviť.

Keď je „HDR“ pod položkou „Image Setup (Nastavenie obrazu)“ nastavený na „nevypnúť“, všetky položky pod položkou „Luminance (Svietivosť)“ sa nebudú dať nastaviť.

Image Setup (Nastavenie obrazu)

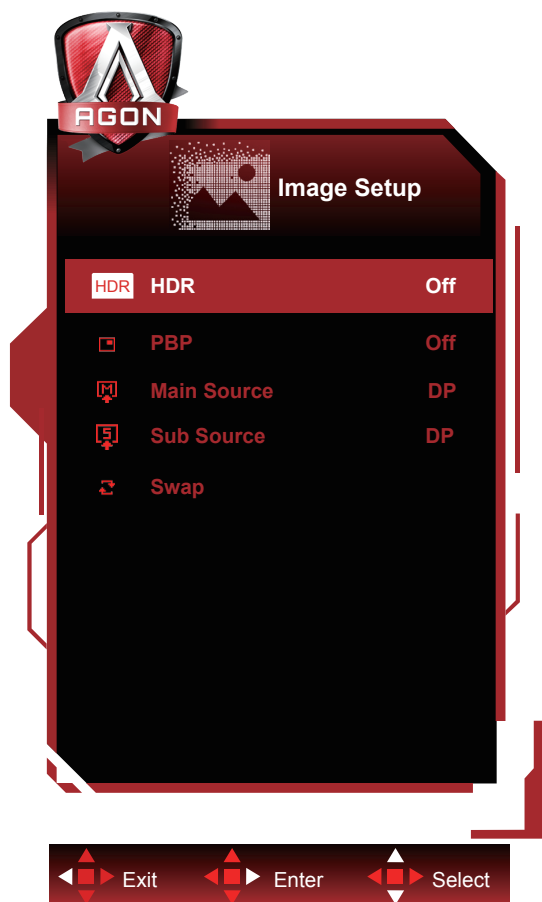

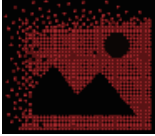
	HDR	Off (Vyp.)	Profil HDR nastavte podľa požiadaviek na vaše používanie. Poznámka: Po zistení HDR sa zobrazí možnosť HDR na nastavenie.
		DisplayHDR	
		HDR Picture	
		HDR Movie	
		HDR Game	
	HDR Mode	Off (Vyp.)	Optimalizované pre farby a kontrast obrazu, čo bude simulovať zobrazenie HDR Poznámka: Keď HDR nie je zistené, zobrazí sa možnosť Režim HDR na nastavenie.
		HDR Picture	
	HDR Movie		
	HDR Game		
PBP	Off (Vyp.) / PBP	Vypnutie alebo zapnutie funkcie PBP.	
Main Source		Vyberte hlavný zdroj.	
Sub Source		Vyberte vedľajší zdroj.	
Swap		Zdroj posuňte na obrazovke.	

Poznámka:

Keď je PBP zapnuté, „Režim HDR“ a „HDR“ sa nebudú môcť nastaviť.

Color Setup (Nastavenie farieb)

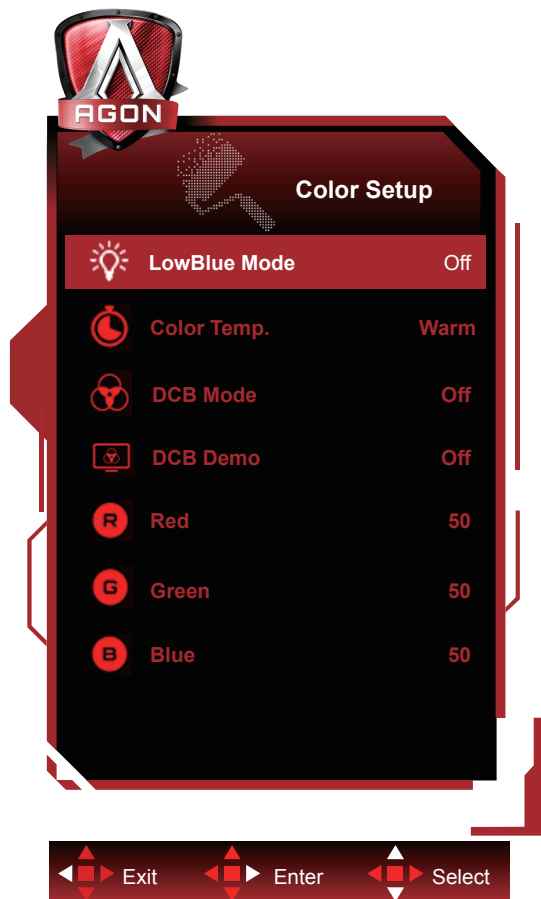



	LowBlue Mode (Režim Slabé modré svetlo)	Vypnutie/ Multimédia/Internet/ Kancelária/Čítanie		Zníženie vlny modrého svetla regulovaním teploty farieb.	
	Color Temp. (Teplota farieb)	Warm (Teplé)			Vyvolanie teplého teplotného stupňa farieb z EEPROM.
		Normal (Štandardné)			Vyvolanie normálneho teplotného stupňa farieb z EEPROM.
		Cool (Studené)			Vyvolanie studeného teplotného stupňa farieb z EEPROM.
		sRGB			Vyvolanie teplotného stupňa farieb SRGB z EEPROM.
		User (Vlastné)			Vyvolanie Uživateľská teplota farieb z EEPROM.
	DCB Mode (Režim DCB)	Full Enhance (Plné)	zapnúť alebo vypnúť		Zablokovať alebo aktivovať režim úplného zlepšenia
		Nature Skin (Prirodzená pokožka)	zapnúť alebo vypnúť		Zablokovať alebo aktivovať režim prirodzenej pokožky
		Green Field (Zelené pole)	zapnúť alebo vypnúť		Zablokovať alebo aktivovať režim zelenej lúky
		Sky-blue (Azúrová)	zapnúť alebo vypnúť		Zablokovať alebo aktivovať režim blankytnej modrej
		AutoDetect (Automaticky)	zapnúť alebo vypnúť		Zablokovať alebo aktivovať režim automatického zisťovania
	Red (Červená)		0-100		Získanie červenej z digitálneho registra.
	Green (Zelená)		0-100		Získanie zelenej z digitálneho registra.
Blue (Modrá)		0-100		Získanie modrej z digitálneho registra.	
DCB Demo (Ukážka DCB)		zapnúť alebo vypnúť		Aktivuje alebo deaktivuje ukážku	

Poznámka:

Keď je „HDR/HDR Mode (režim HDR)“ pod položkou „Image Setup (Nastavenie obrazu)“ nastavený na „nevyprúť“, všetky položky pod položkou „Color Setup (Nastavenie farieb)“ sa nebudú dať nastaviť.

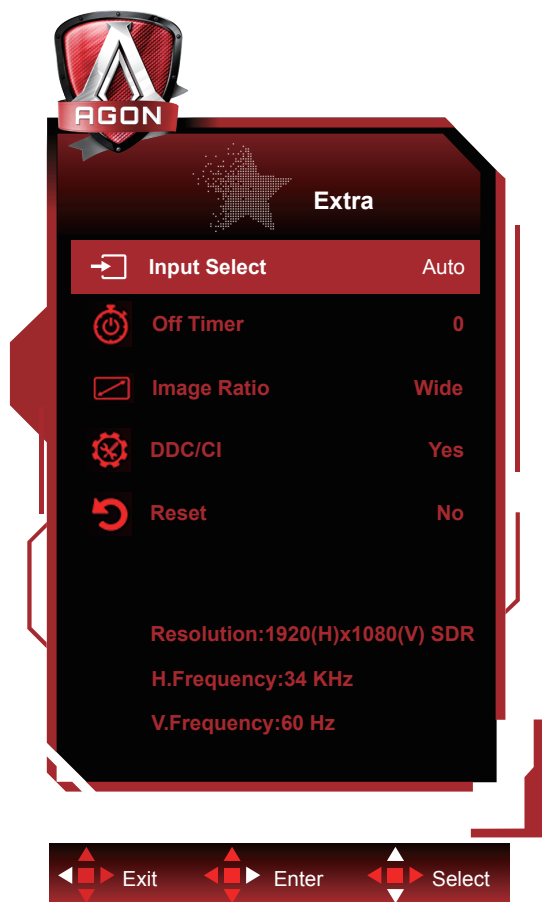
Extra (Ďalší)



	Input Select (Voľba vstupu)	AUTO/HDMI1 / HDMI2 / DP1 / DP2 / USB C*	Voľba zdroja vstupného signálu
	Auto Config. (Automatická konfigurácia)	áno alebo nie	Automatické nastavenie obrazu na predvolené hodnoty
	Off timer (Vypnutie časovačom)	0 až 24 hodín	Slúži na voľbu vypnutia napájania jednosmerným prúdom
	Image Ratio (Pomer strán obrazu)	Wide (Šírka) / 4:3 / 1:1 / 17"(4:3) / 19"(4:3) / 19"(5:4) / 19"W(16:10) / 21.5"W(16:9) / 22"W(16:10) / 23"W(16:9) / 23.6"W(16:9) / 24"W(16:9) / 27"W(16:9)	Slúži na voľbu pomeru strán obrazu na displeji.
	DDC/CI	áno alebo nie	Zapnutie alebo vypnutie podpory DDC/CI
	Reset (Resetovanie)	áno alebo nie	Obnovenie nastavení ponuky na predvolené hodnoty

*: Zariadenie musí podporovať prenos obrazu cez rozhranie USB C (DP Alt).

OSD Setup (Nastavenie OSD)

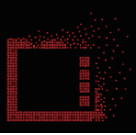

	Language (Jazyk)		Voľba jazyka pre OSD
	Timeout (Časový interval vypnutia)	5-120	Nastavenie časového intervalu vypnutia pre OSD
	H. Position (Horizontálna poloha)	0-100	Nastavenie horizontálnej polohy ponuky na obrazovke
	V. Position (Vertikálna poloha)	0-100	Nastavenie vertikálnej polohy ponuky na obrazovke
	Transparence (Priehľadnosť)	0-100	Nastavenie priehľadnosti OSD
	Break Reminder (Pripomenutie ohľadne prestávky)	zapnúť alebo vypnúť	Pripomenutie prestávky, ak používateľ pracuje nepretržite viac ako 1 hodinu.
	USB	3.2Gen1 / 2.0 / Off (Vyp.)	Vyberte verziu USB alebo vypnite funkciu USB.
	USB Selection (USB Výber)	Auto / USB C / USB up (USB hore)	Vyberte cestu na nahranie údajov USB.

Poznámky:

Keď je USB nastavené na 3.2, 1. gen, maximálne rozlíšenie portu USB je 2 560 x 1 440 pri 60 Hz alebo 3 840 x 1 080 pri 60 Hz.

Keď je USB nastavené na 2.0 alebo je vypnuté, maximálne rozlíšenie portu USB C je 2 560 x 1 440 pri 120 Hz alebo 3 840 x 1 080 pri 120 Hz.

Indikátor LED

Stav	Farba indikátora LED
Režim plného výkonu	Biely
Režim aktívneho vypnutia	Biely (blikajúci)

Riešenie problémov

Problém a otázka	Možné riešenia
LED indikátor napájania nesvieti	Uistite sa, že hlavný vypínač je zapnutý a že sieťový napájací kábel je správne pripojený k uzemnenej zásuvke a k monitoru.
Žiadny obraz na obrazovke	<ul style="list-style-type: none"> • Je sieťový napájací kábel pripojený správne? Skontrolujte pripojenie sieťového napájacieho kábla a prívod elektrickej energie. • Je kábel správne pripojený? (Pripojte pomocou kábla D-SUB) Skontrolujte zapojenie kábla D-SUB. (Pripojte pomocou kábla HDMI) Skontrolujte zapojenie kábla HDMI. (Pripojené pomocou kábla DP) Skontrolujte zapojenie kábla DP. * Vstup D-SUB/HDMI/DP nie je k dispozícii v každom modeli. • Pokiaľ je napájanie zapnuté, reštartujte počítač, aby ste videli počiatočnú obrazovku (prihlasovacia obrazovka), ktorá sa zobrazí. V prípade, že je zobrazená úvodná obrazovka (prihlasovacia obrazovka), počítač spustíte v použiteľnom režime (bezpečný režim pre Windows 7/8/10) a potom zmeňte frekvenciu videokarty. (pozrite si časť Nastavenie optimálneho rozlíšenia) V prípade, že sa nezobrazí úvodná obrazovka (prihlasovacia obrazovka), obráťte sa na stredisko služieb zákazníkom alebo svojho predajcu. • Vidíte na obrazovke správu „Vstup nie je podporovaný“? Táto správa sa zobrazí vtedy, keď signál z videokarty prekračuje maximálne rozlíšenie a frekvenciu, ktoré monitor dokáže spracovať. Nastavte maximálne rozlíšenie a frekvenciu, ktoré monitor dokáže spracovať. • Uistite sa, že ovládače monitora AOC sú nainštalované.
Obraz je rozmazaný a vyskytuje sa problém zobrazenia „duchov“	Nastavte ovládače jasu a kontrastu. Stlačením vykonajte automatické nastavenie. Uistite sa, že nepoužívate predĺžovací kábel alebo spíniacu skrinku. Odporúčame, aby ste monitor pripojili priamo ku konektoru výstupu video karty na zadnej strane.
Obraz skáče, bliká alebo sa v rámci obrazu vyskytuje vlnovitý vzor	Elektrické zariadenia, ktoré môžu spôsobovať elektrickú interferenciu premiestnite podľa možnosti čo najďalej od monitora. Používajte maximálnu hodnotu frekvencie obnovovania, ktorej je váš monitor schopný, a to pri vami používanom rozlíšení.
Monitor zamrzol v režime „aktívneho vypnutia“	Hlavný vypínač počítača by mal byť v polohe zapnutia ON (ZAP.). Video karta počítača by mala byť náležite umiestnená v otvore na jej vloženie. Uistite sa, že kábel na prenos obrazového signálu monitora je správne pripojený k počítaču. Skontrolujte kábel na prenos obrazového signálu monitora a uistite sa, že žiadny z kolíkov nie je ohnutý. Uistite sa, že počítač pracuje pri zatlačení klávesu CAPS LOCK na klávesnici a súčasne sledujte LED indikátor CAPS LOCK. LED indikátor by sa mal pri stlačení klávesu CAPS LOCK zapnúť alebo vypnúť.
Strata jednej z primárnych farieb (ČERVENÁ, ZELENÁ alebo MODRÁ)	Skontrolujte kábel na prenos obrazového signálu monitora a uistite sa, že žiadny z kolíkov nie je poškodený. Uistite sa, že kábel na prenos obrazového signálu monitora je správne pripojený k počítaču.
Obraz na obrazovke nie je vycentrovaný, alebo nie je správna jeho veľkosť	Nastavte horizontálnu polohu a vertikálnu polohu, alebo stlačte aktivačný kláves (AUTO).
Na obraze sa vyskytujú farebné chyby (biela nevyzerá ako biela)	Nastavte farbu RGB alebo zvolte požadovanú teplotu farieb.
Horizontálne alebo vertikálne rušenia na obrazovke	Ak chcete nastaviť CLOCK (SYNCHRONIZÁCIA) a FOCUS (ZAOŠTRENIE), použite režim na vypnutie systému Windows 7/8/10. Stlačením vykonajte automatické nastavenie.

Informácie týkajúce sa predpisov a služieb	Prečítajte si informácie týkajúce sa predpisov a služieb, ktoré sú uvedené v príručke na CD disku alebo na www.aoc.com (model, ktorý ste si zakúpili vo vašej krajine, a informácie týkajúce sa predpisov a služieb nájdete na stránke podpory zákazníkom.
---	---

Špecifikácie

Všeobecné špecifikácie

Panel	Názov modelu	AG493UCX	
	Systém mechaniky	TFT farebný LCD	
	Rozmer viditeľného obrazu	124 cm po uhlopriečke	
	Rozstup pixlov	0,2331mm (V) × 0,2331mm (Š)	
	Obraz	HDMI/DP/USB-C	
	Zobrazenie farieb	16,7 mil. farieb	
Iné	Horizontálny rozsah snímania	30k-200kHz	
	Veľkosť (maximálna) pre horizontálne snímanie	1193,472mm	
	Vertikálny rozsah snímania	48-120Hz	
	Veľkosť (maximálna) pre vertikálne snímanie	335,664mm	
	Optimálne predvolené rozlíšenie	2560x1440@60Hz (HDMI2.0/USB C) 3840x1080@60Hz (HDMI2.0/USB C) 5120x1440@60Hz (DP1.4)	
	Max resolution	2560x1440@120Hz (HDMI2.0/USB C) 3840x1080@120Hz (HDMI2.0/USB C) 5120x1440@120Hz (DP1.4) Poznámky: 1. Pre najlepšie výsledky použite rozlíšenie 5 120 x 1 440. 2. Keď je USB nastavené na USB3.2 Gen1, max. rozlíšenie rozhrania USB C je 2 560 x 1 440 pri 60 Hz alebo 3 840 x 1 080 pri 60Hz.	
	Plug & Play	VESA DDC2B/CI	
	Konektor	HDMI(HDR)x2, DP(HDR)x2, USBx3, USB hore, USB C(DP Alt), Earphone out	
	Zdroj napájania	100-240V~, 50/60Hz, 3A	
	Spotreba energie	Typicky (predvolený jas a kontrast)	60 W
Max. (jas = 100, kontrast = 100)		≤ 230 W	
Pohotovostný režim		≤ 0,5 W	
USB C	USB-C	Obojstranná zástrčka	
	Super rýchlosť	Prenos údaje a videa	
	DP	Režim zabudovaného portu DisplayPort Alt	
	Dodávaný výkon	USB PD verzia 2.0	
	Maximálny dodávaný výkon	Až do 65 W (5V/3A, 7V/3A, 9V/3A, 10V/3A, 12V/3A, 15V/3A, 20V/3,25A)	
Prostredie	Teplota	Prevádzková	0°~ 40°
		Nie prevádzková	-25°~ 55°
	Vlhkosť	Prevádzková	10 až 85 % (bez kondenzácie)
		Nie prevádzková	5 až 93 % (bez kondenzácie)
	Nadmorská výška	Prevádzková	0 až 5000 m (0 až 16404 stôp)
		Nie prevádzková	0 až 12192 m (0 až 40000 stôp)

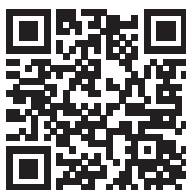

Prednastavené režimy zobrazenia

ŠTANDARD	ROZLIŠENIE	HORIZONTÁLNA FREKVENCIA (kHz)	VERTIKÁLNA FREKVENCIA (Hz)
VGA	640x480@60Hz	31,469	59,94
VGA	640x480@67Hz	35	66,667
VGA	640x480@72Hz	37,861	72,809
VGA	640x480@75Hz	37,5	75
VGA	640x480@100Hz	51,08	99,769
VGA	640x480@120Hz	61,91	119,518
DOS MODE	720x400@70Hz	31,469	70,087
DOS MODE	720x480@60Hz	29,855	59,710
SD	720x576@50Hz	31,25	50
SVGA	800x600@56Hz	35,156	56,25
SVGA	800x600@60Hz	37,879	60,317
SVGA	800x600@72Hz	48,077	72,188
SVGA	800x600@75Hz	46,875	75
SVGA	800x600@100Hz	63,684	99,662
SVGA	800x600@120Hz	76,302	119,97
SVGA	832x624@75Hz	49,725	74,551
XGA	1024x768@60Hz	48,363	60,004
XGA	1024x768@70Hz	56,476	70,069
XGA	1024x768@75Hz	60,023	75,029
XGA	1024x768@100Hz	81,577	99,972
XGA	1024x768@120Hz	97,551	119,989
SXGA	1280x1024@60Hz	63,981	60,02
SXGA	1280x1024@75Hz	79,975	75,025
Full HD	1920x1080@60Hz	67,5	60
FHD	1920x1080@100Hz	113,221	99,93
FHD	1920x1080@120Hz	137,26	119,982
QHD	2560x1440@60Hz	88,787	59,951
QHD	2560x1440@75Hz	111,028	74,968
QHD	2560x1440@120Hz	182,817	119,880
Dual FHD	3840x1080@60Hz	66,625	59,968
Dual FHD	3840x1080@120Hz	133,32	120
Qual QHD	5120x1440@60Hz (DP)	88,826	59,977
Qual QHD	5120x1440@70Hz (DP)	104,119	70,303
Qual QHD	5120x1440@75Hz (DP)	111,075	75
Qual QHD	5120x1440@100Hz (DP)	148,1	100
Qual QHD	5120x1440@120Hz (DP)	177,72	120

Priradenie kolíkov

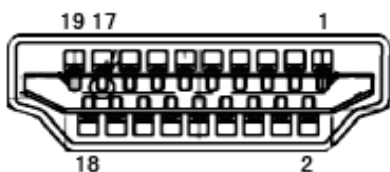

19-kolíkový signálny kábel pre farebné zobrazenie

Číslo kolíka	Názov signálu	Číslo kolíka	Názov signálu	Číslo kolíka	Názov signálu
1.	TMDS údaje 2+	9.	TMDS údaje 0-	17.	Uzemnenie DDC/CEC
2.	Tienenie TMDS údajov 2	10.	TMDS synchronizácia +	18.	Napájanie +5 V
3.	TMDS údaje 2-	11.	Tienenie TMDS synchronizácie	19.	Rozpoznanie aktivačnej zástrčky
4.	TMDS údaje 1+	12.	Synchronizácia TMDS-		
5.	Tienenie TMDS údajov 1	13.	CEC		
6.	TMDS údaje 1-	14.	Vyhradené (N.C. na zariadení)		
7.	TMDS údaje 0+	15.	SCL		
8.	Tienenie TMDS údajov 0	16.	SDA		

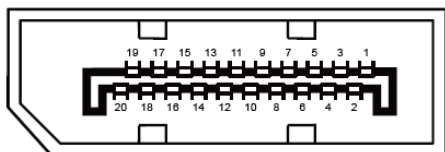

20-kolíkový signálny kábel pre farebné zobrazenie

Kolíček č.	Názov signálu	Kolíček č.	Názov signálu
1	ML_Lane 3 (n)	11	GND
2	GND	12	ML_Lane 0 (p)
3	ML_Lane 3 (p)	13	CONFIG1
4	ML_Lane 2 (n)	14	CONFIG2
5	GND	15	AUX_CH(p)
6	ML_Lane 2 (p)	16	GND
7	ML_Lane 1 (n)	17	AUX_CH(n)
8	GND	18	Rozpoznanie aktivačnej zástrčky
9	ML_Lane 1 (p)	19	Return DP_PWR
10	ML_Lane 0 (n)	20	DP_PWR

Plug and Play

Funkcia Plug and Play DDC2B

Tento monitor je vybavený funkciou VESA DDC2B, ktorá je v súlade s normou VESA DDC STANDARD. Umožňuje monitoru informovať hostiteľský systém o svojej identite, a to v súlade so stupňom používaného DDC a komunikovať so systémom o dodatočných informáciách týkajúcich sa jeho zobrazovacích schopností.

DDC2B predstavuje dvojsmerný dátový kanál založený na protokole I2C. Hostiteľ dokáže vyžiadať informácie EDID prostredníctvom kanála DDC2B.