

# AOC



## Bruksanvisning för LCD-skärm U27P2CA

|   |    |
|---|----|
| Säkerhet .....                            | 1  |
| Nationella konventioner .....             | 1  |
| Ström .....                               | 2  |
| Installation .....                        | 3  |
| Rengöring .....                           | 4  |
| Övrigt .....                              | 5  |
| Installation .....                        | 6  |
| Förpackningens innehåll .....             | 6  |
| Montera stativ och fot .....              | 7  |
| Justera visningsvinkeln .....             | 8  |
| Ansluta bildskärmen .....                 | 9  |
| Inställning .....                         | 10 |
| Snabbtangenter .....                      | 10 |
| OSD Setting (Bildskärmsinställning) ..... | 12 |
| Luminance (Luminans) .....                | 13 |
| Color Setup (Färginställning) .....       | 14 |
| Picture Boost (Bildförbättring) .....     | 15 |
| OSD Setup (Bildskärmsinst.) .....         | 16 |
| PIP Setting (PIP-inställning) .....       | 17 |
| Game Setting (Spelinställning) .....      | 18 |
| Extra .....                               | 19 |
| Exit (Avsluta) .....                      | 20 |
| LED-indikation .....                      | 21 |
| Felsökning .....                          | 22 |
| Specifikationer .....                     | 23 |
| Allmänna specifikationer .....            | 23 |
| Förinställda visningslägen .....          | 24 |
| Stifttilldelningar .....                  | 25 |
| Plug and Play .....                       | 26 |

# Säkerhet

## Nationella konventioner

Följande underavsnitt beskriver de vedertagna benämningar som används i detta dokument.

### Anmärkningar, försiktighetsåtgärder och varningar

I denna bruksanvisning kan textavsnitt åtföljas av en ikon och tryckt i fet eller kursiv stil. Dessa textavsnitt är anmärkningar, försiktighetsåtgärder och varningar enligt följande:



**OBS!** OBS! indikerar viktig information som hjälper dig att använda systemet på ett bättre sätt.



**FÖRSIKTIGT!** FÖRSIKTIGT indikerar antingen potentiell skada på maskinvara eller dataförlust och beskriver hur du undviker problemet.



**WARNING!** EN WARNING indikerar eventuell risk för personskada och beskriver hur man undviker problemet. Vissa varningar kan visas med ett annat format och kan inkludera en ikon. I sådana fall visas varningen på grund av nationella föreskrifter.

## Ström

 Skärmen ska bara användas från den typ av strömkälla som anges på etiketten. Är du osäker på vilken typ av ström du har i hemmet, kontakta en lokal försäljare eller elleverantör.

 Skärmen är utrustad med en jordad trestiftskontakt, en kontakt med ett tredje (jordat) stift. Kontakten passar bara i jordade vägguttag som en säkerhetsfunktion. Om uttaget inte kan ta en kontakt med tre ledningar, måste en elektriker installera ett passande uttag, eller använd en adapter för att jorda produkter riktigt. Motarbeta inte syftet med den jordade kontakten.

 Dra ut kontakten vid åskväder eller när den inte ska användas under en längre tid. Det skyddar skärmen från skador under spänningssprång.

 Överbelasta inte eluttagslister och förlängningssladdar. Överbelastning kan resultera i brand eller elektriska stötar.

 För att säkerställa tillfredställande funktion, ska skärmen bara användas med UL-listade datorer som har korrekt konfigurerade mottagare som är markerade mellan 100-240 V, min. 5 A.

 Vägguttaget ska installeras intill utrustningen och ska vara lättåtkomligt.

# Installation

**!** Placera inte bildskärmen på instabila vagnar, stativ, fästen eller bord. Faller bildskärmen kan den skada en person och orsaka allvarlig skada på produkten. Använd endast vagnar, stativ, fästen eller bord som rekommenderas av tillverkaren eller säljs tillsammans med denna produkt. Följ tillverkarens anvisningar vid installation och använd monteringsstillbehör som rekommenderas av tillverkaren. Står produkten på en vagn ska dessa flyttas försiktigt.

**!** För aldrig in föremål i spåret i bildskärmens hölje. Det kan skada kretsarna och orsaka brand eller elektriska stötar. Spill aldrig vätska på bildskärmen.

**!** Placera aldrig produktens framsida på golvet.

**!** Om skärmen monteras på en vägg eller hylla, använd en sats som godkänts av tillverkaren och följ anvisningarna på satsen.

**!** Lämna plats runt bildskärmen enligt nedan. Annars är ventilationen otillräcklig och överhettning kan därför orsaka brand eller skada på bildskärmen.

Nedan visas det rekommenderade ventilationsområdet runt bildskärmen när den installerats på vägg eller stativet:

## Installation med stativ

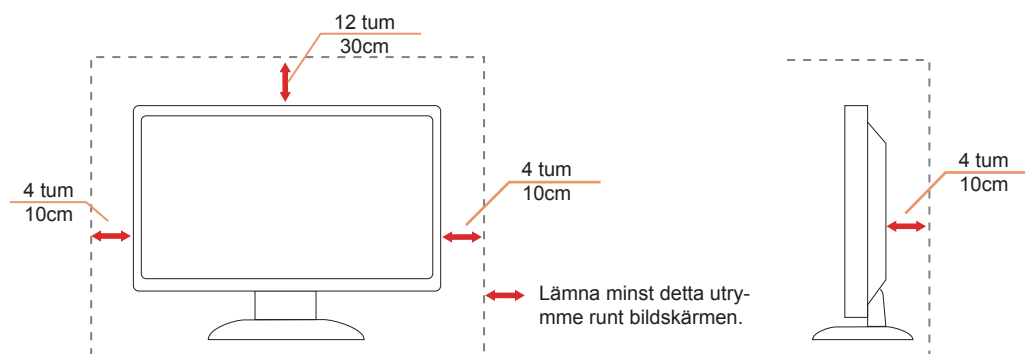

# Rengöring

⚠ Rengör höljet regelbundet med en trasa. Använd ett mildt rengöringsmedel på fläckar i stället för starka rengöringsmedel som fräter på produktens hölje.

⚠ Var försiktig när du rengör så att inte rengöringsmedel kommer in i produkten. Rengöringstrasan får inte vara grov så att den repar skärmens yta.

⚠ Dra ur elsladden innan produkten rengörs.



## Övrigt

 Om produkten avger en stark lukt, ljud eller rök, ta OMEDELBART ut nätkabeln ur vägguttaget och kontakta ett servicecenter.

 Kontrollera att ventilationsöppningarna inte blockeras av ett bord eller en gardin.

 Utsätt inte LCD-skärmen för kraftiga vibrationer eller slag under drift.

 Slå inte på och tappa inte bildskärmen under drift eller transport.

# Installation

## Förpackningens innehåll

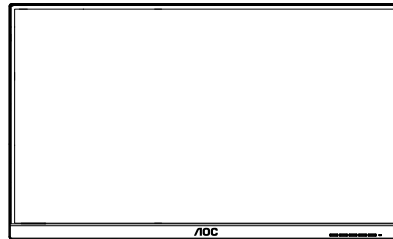

Monitor

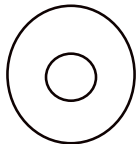

CD Manual



Warranty Card

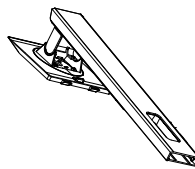

Stand

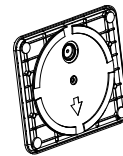

Base



★ Inte alla signalkablar medföljer i alla länder och regioner. Kontrollera med den lokala försäljaren eller AOC:s avdelningskontor för bekräftelse.



# Montera stativ och fot

Montera eller ta bort stativet enligt stegen nedan.

Installera:

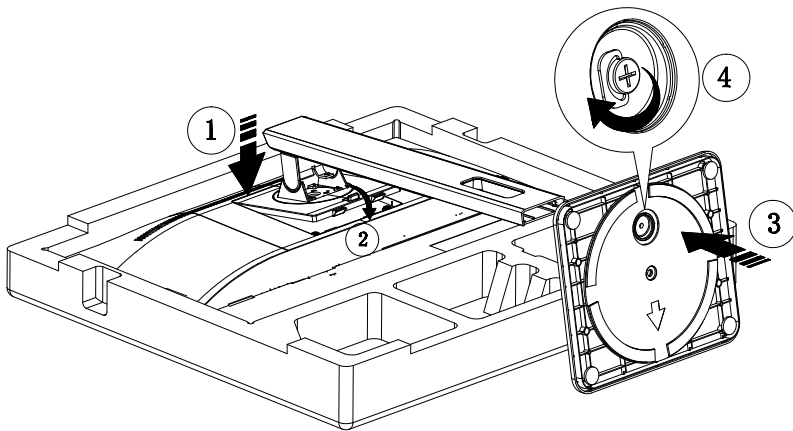

Ta bort:

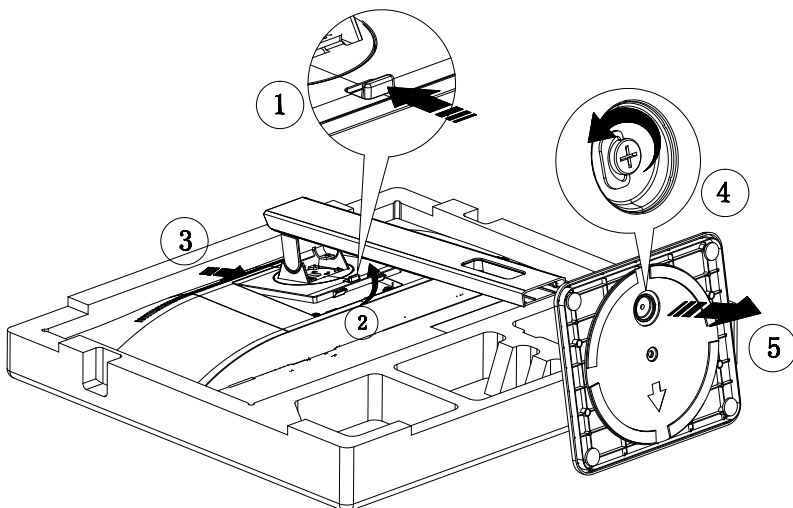

## Justera visningsvinkeln

För bästa bild rekommenderar vi att du tittar på hela bildskärmen rakt framifrån och sedan justerar skärmens vinkel efter egen smak.

Håll stativet så att bildskärmen inte välter när du ändrar vinkeln.

Du kan justera bildskärmen enligt nedan:

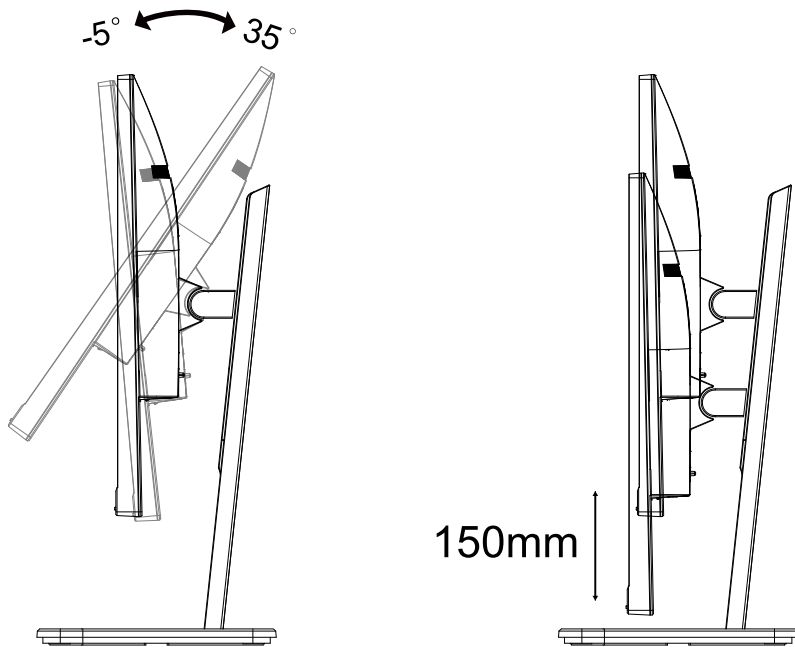

Rör inte vid LCD-skärmen när du ändrar vinkeln. Den kan skadas eller brytas.

# Ansluta bildskärmen

Kabelanslutningar på bildskärmens och datorns baksida:

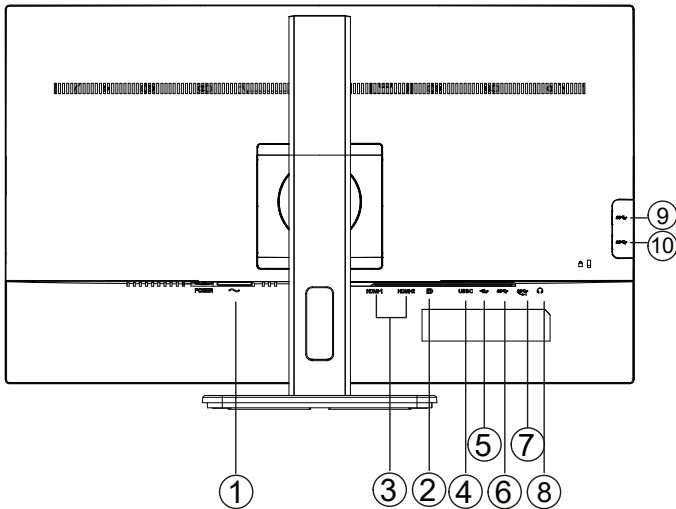

1. Strömingång
2. DP
3. HDMI
4. USB-C
5. USB-PC(USB upstream)
6. USB3.2 Gen1
7. USB3.2 Gen1+charging
8. Hörlurar
9. USB3.2 Gen1
10. USB3.2 Gen1

## Anslutning till dator

1. Anslut strömkabeln till baksidan av bildskärmen ordentligt.
2. Stäng av datorn och lossa dess nätkabel.
3. Anslut bildskärmens signalkabel till bildanslutningskontakten på baksidan av datorn.
4. Koppla in datorns och bildskärmens strömkabel i ett eluttag.
5. Slå på datorn och bildskärmen.

Om bildskärmen visar en bild, är installationen klar. Visas ingen bild, se felsökningen.

För att skydda utrustningen ska datorn och LCD-skärmen alltid stängas av före anslutning.

# Inställning

## Snabbtangenter

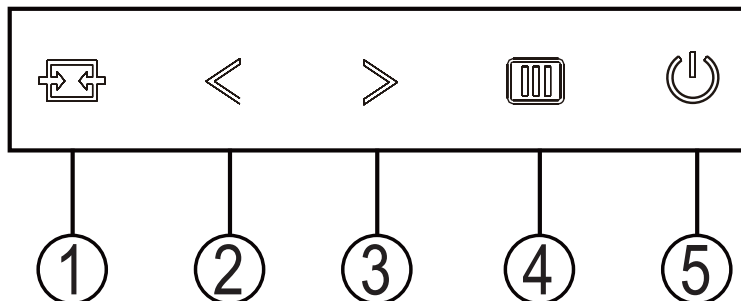

|   |                               |
|---|-------------------------------|
| 1 | Källa/Avsluta                 |
| 2 | Clear Vision (Klar visning)/< |
| 3 | Volume/>                      |
| 4 | Meny/Enter                    |
| 5 | Ström                         |

växla

Tryck på strömbrytaren för att slå på / stänga av bildskärmen.

Menu / Select

Aktivera OSD-menyn eller funktionens justeringsbekräftelse.

Volym / ökning

När OSD-menyn är stängd, tryck på ">" -knappen för att öppna volymjusteringsfältet och tryck på "<" eller ">" för att justera hörlurens utgångsvolym.

Källomkoppling / utgång

När OSD-menyn är avstängd, tryck på denna knapp för att aktivera signalkällkopplingsfunktionen, tryck på denna knapp kontinuerligt för att välja signalkällan som visas i informationsfältet och tryck på menyknappen för att justera till den valda signalkällan.

När OSD-menyn är aktiv fungerar den här knappen som en utgångsknapp (för att lämna OSD-menyn)

### Clear Vision (Klar visning)

1. När ingen skärmmeny visas, tryck på “ < ”-knappen för att aktivera Klar visning.
2. Använd knapparna “ < ” eller “ > ” för att välja mellan inställningarna weak (svag), medium, strong (stark) eller off (av). Standardinställningen är alltid “off” (av).

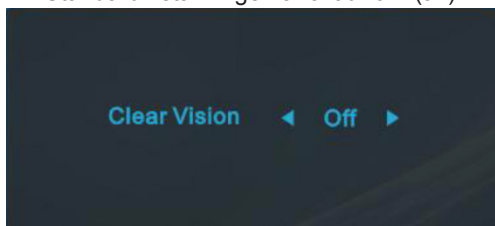

3. Håll ner “ < ”-knappen i fem sekunder för att aktivera Klar visning demo, meddelandet “Clear Vision Demo: on” (Klar visning demo: på) visas på skärmen i fem sekunder. Tryck och håll ned “ < ”-knappen i 5 sekunder igen så stängs Klar visning-demo av.

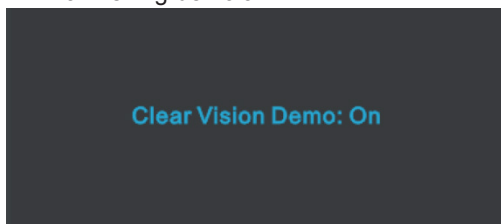

Klar visning-funktionen ger den bästa bildupplevelsen genom att konvertera suddiga bilder med låg upplösning till klara och levande bilder.

|                   |             |                                |
|-------------------|-------------|--------------------------------|
| Clear Vision      | Av          | Adjust the Clear Vision        |
|                   | Svag        |                                |
|                   | Medium      |                                |
|                   | Stark       |                                |
| Clear Vision Demo | På eller av | Avaktivera eller aktivera Demo |

# OSD Setting (Bildskärmsinställning)

Grundläggande och enkel instruktion om kontrollknapparna.

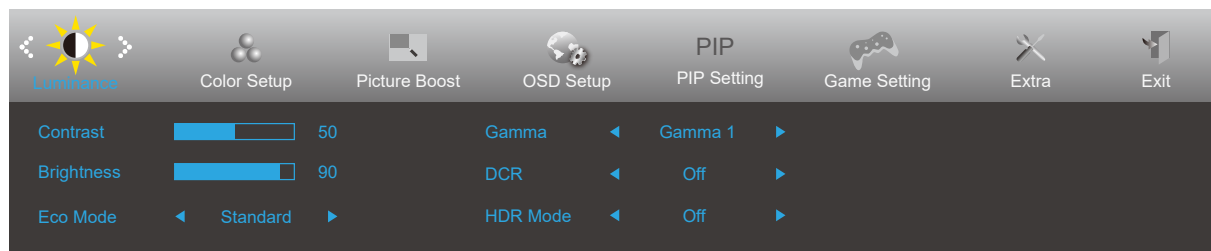







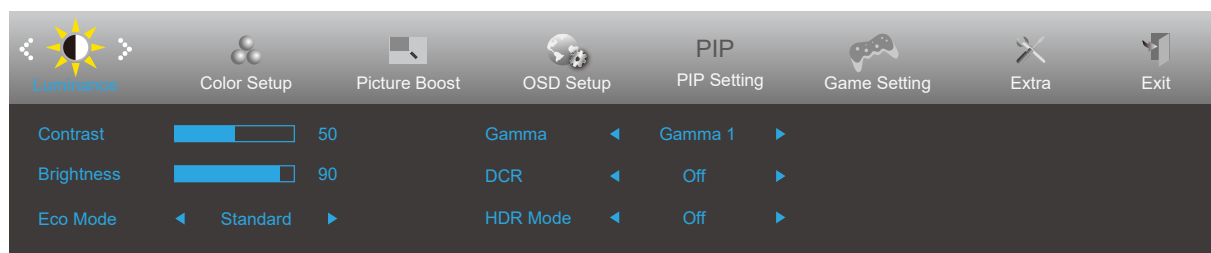

- 1). Tryck på MENY-knappen för att aktivera skärmmeny-fönstret.
- 2). Tryck < eller > för att navigera igenom funktionerna. När önskad funktion har markets, tryck på knappen MENU (Meny) för att aktivera den. Tryck < eller > för att navigera igenom funktionerna i undermenyn. När önskad funktion har markerats, tryck på MENY-knappen för att aktivera den.
- 3). Tryck < eller > för att ändra inställningarna för den valda funktionen. Tryck på AUTO-knappen för att avsluta. Om du vill justera någon annan funktion, upprepa steg 2-3.
- 4). Låsfunktion för bildskärmsinställning: För att låsa bildskärmsinställningen, håll MENU (MENY)-knappen intryckt medan bildskärmen är avstängd och tryck därefter på strömbrytaren för att sätta på bildskärmen. För att låsa upp bildskärmsinställningen - håll MENU (MENY)-knappen intryckt medan bildskärmen är avstängd och tryck därefter på strömbrytaren för att sätta på bildskärmen.

## OBS!

- 1). Om produkten enbart har en signalingång, är alternativet "Input Select" (Val av ingång) inaktiverat.
- 2). Om produktens skärmstorlek är 4: 3 eller insignalens upplösning är den ursprungliga upplösningen, är objektet "Bildförhållande" ogiltigt.
- 3). De fyra tillstånden i ECO-läge (utom standardläge), DCR, DCB-läge och fönsterhöjd kan endast visa ett tillstånd i taget.

## Luminance (Luminans)



|   |                         |                          |   |  |
|---|-------------------------|--------------------------|---|--|
|  | Contrast (Kontrast)     | 0-100                    |   | Kontrast från digitalt register.         |
|   | Brightness (Ljusstyrka) | 0-100                    |   | Justering av bakgrundsbelysning          |
|   | Eco mode (Sparläge)     | Standard                 | <input checked="" type="checkbox"/>   | Standardläge                             |
|   |                         | Text                     |    | Textläge                                 |
|   |                         | Internet                 |    | Internetläge                             |
|   |                         | Game (Spel)              |    | Spelläge                                 |
|   |                         | Movie (Film)             |   | Filmläge                                 |
|   |                         | Sports (Sport)           |  | Sportläge                                |
|   |                         | Reading (Läs)            |  | Läsläge                                  |
|   |                         | Uniformity               |  | Uniformity läge                          |
|   | Gamma                   | Gamma1                   | Justera till Gamma 1  |  |
|   |                         | Gamma2                   | Justera till Gamma 2  |  |
|   |                         | Gamma3                   | Justera till Gamma 3  |  |
|   | DCR                     | Off (Av)                 | <input type="checkbox"/>  | Avaktivera dynamiskt kontrastförhållande |
|   |                         | On (På)                  | <input checked="" type="checkbox"/>   | Aktivera dynamiskt kontrastförhållande   |
| HDR Mode  | OFF                     | <input type="checkbox"/> | Adjust HDR Mode.  |  |
|   | HDR Picture             | <input type="checkbox"/> |   |  |
|   | HDR Movie               | <input type="checkbox"/> |   |  |
|   | HDR Game                | <input type="checkbox"/> |   |  |

Notera:

När "HDR-läge" är inställt på ett icke-avstängt tillstånd, kan inte "kontrast", "ljusstyrkescene-läge" och "gamma" -alternativ justeras.

## Color Setup (Färginställning)

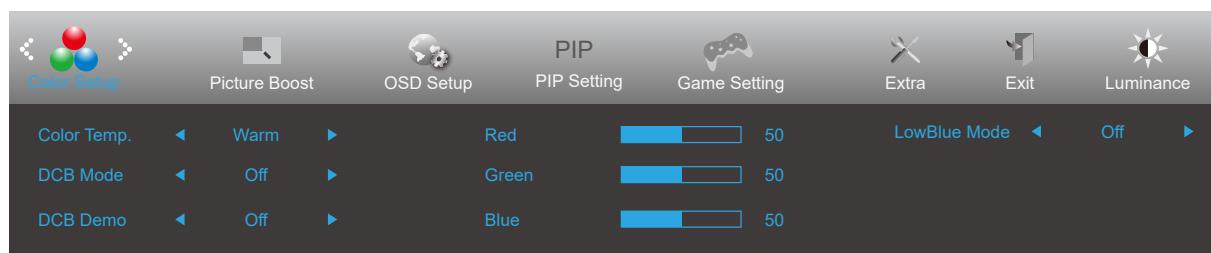

|                 |                             |                                 |             |  |
|-----------------|-----------------------------|---------------------------------|-------------|--|
|                 | Color Temp. (Färg)          | Warm (Varm)                     |             | Återkalla varm färg från EEPROM.                                 |
|                 |                             | Normal                          |             | Återkalla normal färg från EEPROM.                               |
|                 |                             | Cool (Kall)                     |             | Återkalla kall färg från EEPROM.                                 |
|                 |                             | sRGB                            |             | Återkalla sRGB-färg från EEPROM.                                 |
|                 | User (Användare)            | Red (Röd)                       |             | Röd förstärkning från Digital-register                           |
|                 |                             | Green (Grön)                    |             | Grön förstärkning från Digital-register.                         |
|                 |                             | Blue (Blå)                      |             | Blå förstärkning från Digital-register                           |
|                 | DCB Mode (DCB-läge)         | Full Enhance (Full Förbättring) | på eller av | Inaktivera eller aktivera läget Full förbättring                 |
|                 |                             | Nature Skin (Naturlig hud)      | på eller av | Inaktivera eller aktivera läget Naturlig hud                     |
|                 |                             | Green Field (Gröna fält)        | på eller av | Inaktivera eller aktivera läget Gröna fält                       |
|                 |                             | Sky-blue (Himmelsblå)           | på eller av | Inaktivera eller aktivera läget Himmelsblå                       |
|                 |                             | AutoDetect (Autoavkänning)      | på eller av | Inaktivera eller aktivera läget Autoavkänning.                   |
|                 |                             | OFF                             | på eller av | Inaktivera eller aktivera läget DCB.                             |
|                 | DCB Demo                    |                                 | På eller av | Avaktivera eller aktivera Demo                                   |
|                 | Red (Röd)                   |                                 | 0-100       | Röd förstärkning från Digital-register.                          |
|                 | Green (Grön)                |                                 | 0-100       | Grön förstärkning från Digital-register.                         |
|                 | Blue (Blå)                  |                                 | 0-100       | Blå förstärkning från Digital-register.                          |
|                 | LowBlue Mode (LowBlue-läge) | Multimedia (Multimedia)         |             | Minskar den blå ljusvågen genom att kontrollera färgtemperaturen |
|                 |                             | Internet (Internet)             |             |  |
| Office (Kontor) |                             |                                 |             |  |
| Reading (Läser) |                             |                                 |             |  |
| Off (Av)        |                             |                                 |             |  |

Notera:

När "HDR-läge" under "Ljusstyrka" är inställt på ett icke-avstängt tillstånd kan inte alla objekt under "Färginställningar" justeras.



## Picture Boost (Bildförbättring)

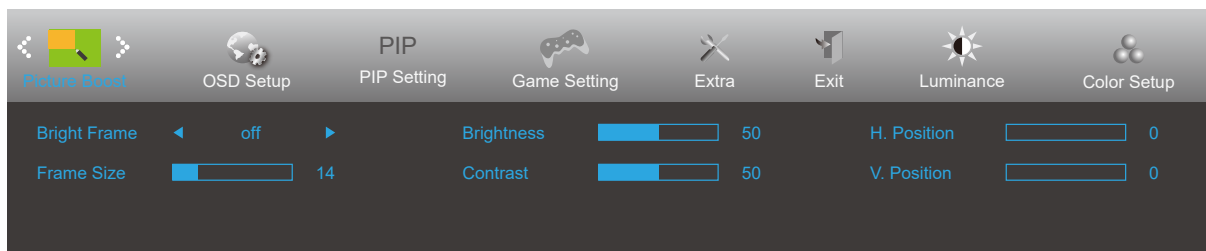



|   |                          |             |                                    |
|---|--------------------------|-------------|------------------------------------|
|  | Bright Frame (Ljus ruta) | på eller av | Aktivera eller avaktivera Ljus ram |
|   | Frame Size (Bildstorlek) | 14-100      | Justera ramens storlek             |
|   | Brightness (Ljusstyrka)  | 0-100       | Justera ramens ljusstyrka          |
|   | Contrast (Kontrast)      | 0-100       | Justera ramens kontrast            |
|   | H. Position (Position-H) | 0-100       | Justera ramens horisontella läge   |
|   | V. Position (Position-V) | 0-100       | Justera ramens vertikala läge      |

### Notera:

- 1) För en bättre tittarupplevelse, justera ljusstyrkan, kontrasten och positionen.
- 2). När "HDR-läget" under "Ljusstyrka" är inställt på ett icke-avstängt tillstånd kan inte alla objekt under "Fönstret lysande" justeras.

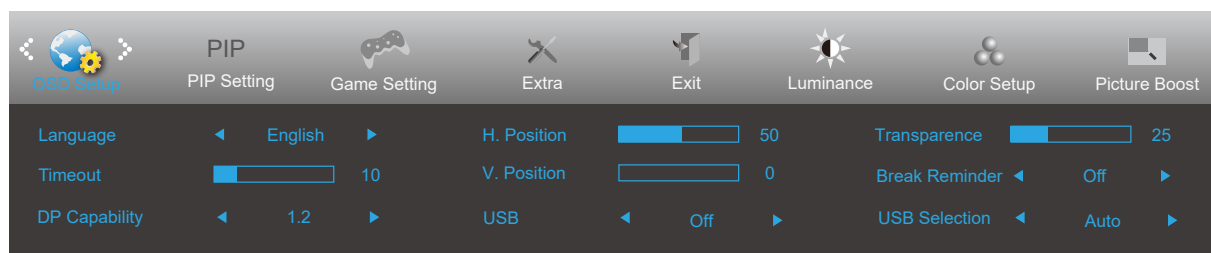
## OSD Setup (Bildskärmsinst.)



|   |                              |   |  |
|---|------------------------------|---|--|
|  | Language (Språk)             |   | Välj bildskärmspråk  |
|   | Timeout                      | 5-120   | Justera bildskärmens timeout   |
|   | DP Capability (DP-kapacitet) | 1.1/1.2   | Välj DP1.2 för DP-kapacitet om DP-videoinnehållet stödjer DP1.2, välj annars DP1.1                       |
|   | USB*                         | 3.2Gen1 / 2.0 / Off   | For model need to turn on/off USB power during power saving  |
|   | H. Position (Position-H)     | 0-100   | Justera skärmmenyns horisontella läge  |
|   | V. Position (Position-V)     | 0-100   | Justera skärmmenyns vertikala läge   |
|   | USB Selection                | Auto / USB C / USB up   | *Auto : switch with display input source<br>*USB C / USB up : fix up stream not change with input source |
|   | Transparence (Transparens)   | 0-100   | Justera bildskärmens transparens   |
| Break Reminder (Pauspåminnelse)   | på eller av                  | Påminnelse om rast om användaren arbetar kontinuerligt i mer än 1 timme |  |

Notera:

\*: USB C (DP Alt) signalingång, och "USB" är inställd på "3.2Gen1", den maximala upplösningen är 3840x2160 @ 30Hz.

## PIP Setting (PIP-inställning)

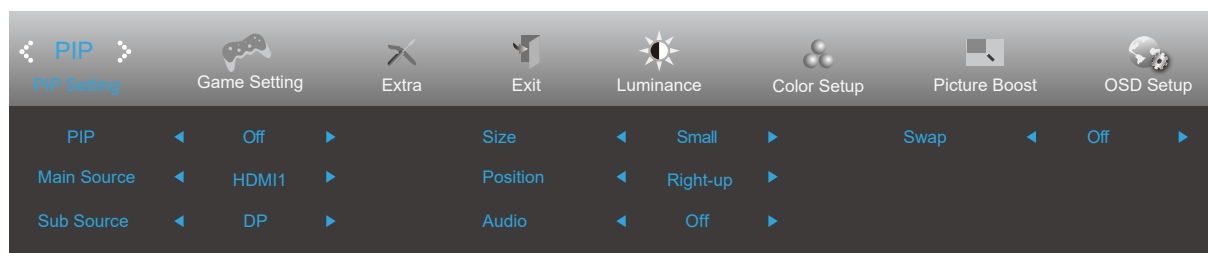

|            |                          |  |  |
|------------|--------------------------|--|--|
| PIP        | PIP                      | OFF (AV) / PIP / PBP                       | Avaktivera eller aktivera PIP eller PBP.   |
|            | Main Source (Huvudkälla) | HDMI1 、 HDMI2 、 DP 、 USB-C                 | Välj huvudkälla för skärmen.               |
|            | Sub Source (Underkälla)  | HDMI1 、 HDMI2 、 DP 、 USB-C                 | Välj underkälla för skärmen.               |
|            | Size (Storlek)           | Small (Liten)/Middle (Mellan)/Large (Stor) | Välj skärmstorlek.                         |
|            | Position                 | Right-up (Höger-upp)                       | Ställ in skärmens placering.               |
|            |                          | Right-down (Höger-ner)                     |  |
|            |                          | Left-up                                    |  |
|            |                          | Left-down                                  |  |
|            | Audio (Ljud)             | On (På): PIP-ljud                          | Avaktivera eller aktivera Ljudinställning. |
|            |                          | Off (Av): Huvudljud                        |  |
| Swap (Byt) | On (På): Byt             | Byt skärmkälla.                            |  |
|            | Off (Av): ingen åtgärd   |  |  |

## Game Setting (Spelinställning)

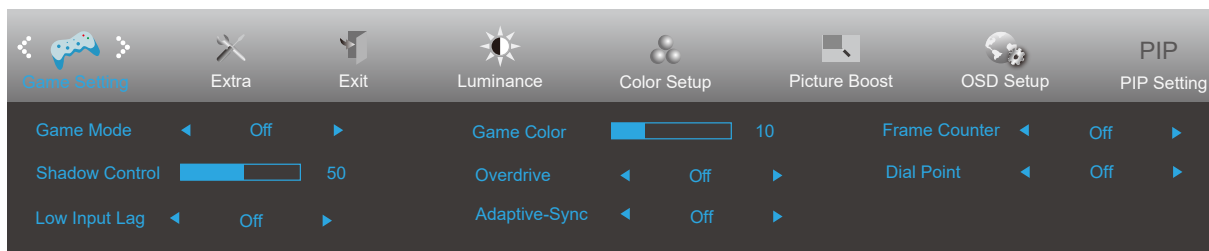



|   |  |  |   |
|---|--|--|---|
|  | Game Mode (Spelläge)                               | FPS  | För att spela FPS-spel (förstapersonskjutare). Förbättrar de svarta nivådetaljerna i mörka teman.   |
|   |  | RTS  | För att spela RTS-spel (Realtidsstrategi). Förbättrar bildkvaliteten.   |
|   |  | Racing   | För att spela Racingspel. Ger snabbaste responstid och hög färgmättnad.   |
|   |  | Gamer 1 (Spelare 1)  | Användarens inställningar sparas som Gamer 1 (Spelare 1).   |
|   |  | Gamer 2 (Spelare 2)  | Användarens inställningar sparas som Gamer 2 (Spelare 2).   |
|   |  | Gamer 3 (Spelare 3)  | Användarens inställningar sparas som Gamer 3 (Spelare 3).   |
|   |  | Off (av)   | Ingen optimering av Smart image game  |
|   | Shadow Control (Skuggkontroll)                     | 0-100  | Standardinställningarna för Shadow Control (Skuggkontroll) är 50, sedan kan slutanvändaren justera värdet från 50 till 100 eller till 0 för att öka kontrasten för en klar bild.<br>1. Om bilden är för mörk för att detaljerna ska synas ordentligt, justera värdet från 50 till 100 för en klarare bild.<br>2. Om bilden är för vit för att detaljerna ska synas ordentligt, justera värdet från 50 till 0 för en klarare bild. |
|   | Game Color (Spelfärg)                              | 0-20   | Spelfärgen har 0-20 nivåer för att justera färgmättnaden för bättre bild.   |
|   | Low input Lag (Låg inmatningsfördröjning)          | On (På) /off (av)  | Stäng av rambufferten för att minska ingångsfördröjningen   |
| Overdrive   | Weak (Svag)  | Justera svarstiden.  |   |
|   | Medium   |  |   |
|   | Strong (Stark)                                     |  |   |
|   | Off (Av)   |  |   |
| Ramräknare  | Av / HögerUpp / HögerNer / VänsterNer / VänsterUpp | Display V-frekvens på det valda hörnet   |   |
| Dial Point (Uppringningspunkt)  | On (På)/ Off (Av)                                  | "Dial Point"-funktionen placerar en målindikator i mitten på skärmen för att hjälpa spelare att spela förstapersonsskjutspele (FPS) som siktar noggrant och exakt. |   |
| Adaptive-Sync   | On (På)/ Off (Av)                                  | Inaktivera eller aktivera Adaptive-Sync.   |   |

Notera:

När "HDR-läget" under "Ljusstyrka" är inställt på ett icke-av-läge, kan inte "Spelläge", "Mörkfältkontroll" och "Spelton" under "Spelinställningar" justeras.

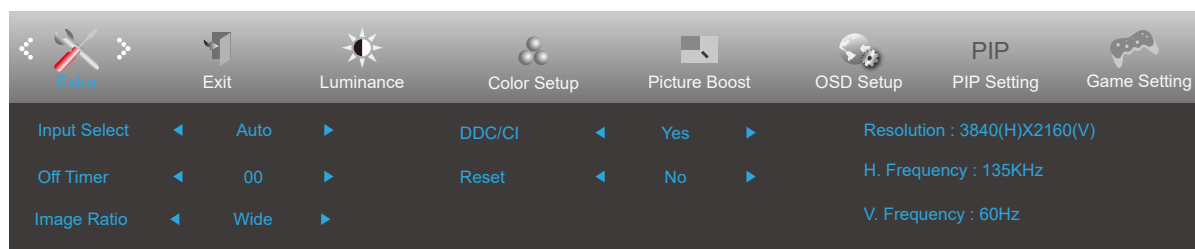
## Extra



|   |                                  |  |                                   |
|---|----------------------------------|--|-----------------------------------|
|  | Input Select<br>(Välj Inmatning) |  | Välj insignal-källa               |
|   | Off timer<br>(Avstängningstimer) | 0-24 timmar  | Välj avstängningstid              |
|   | Image Ratio<br>(Bildförhållande) | Wide (Bred)  | Välj bildförhållande för visning. |
|   |                                  | 4:3  |                                   |
|   |                                  | 1:1  |                                   |
|   |                                  | Movie1   |                                   |
|   |                                  | Movie2   |                                   |
| DDC/CI  | ja eller nej                     | Slå PÅ/AV DDC/CI-support   |                                   |
| Reset (Återställ)   | ja eller nej                     | Återställ menyn till standard.<br>(ENERGY STAR® tillgänglig för utvalda modeller.) |                                   |
|   | ENERGY STAR® eller nej           |  |                                   |

## Exit (Avsluta)

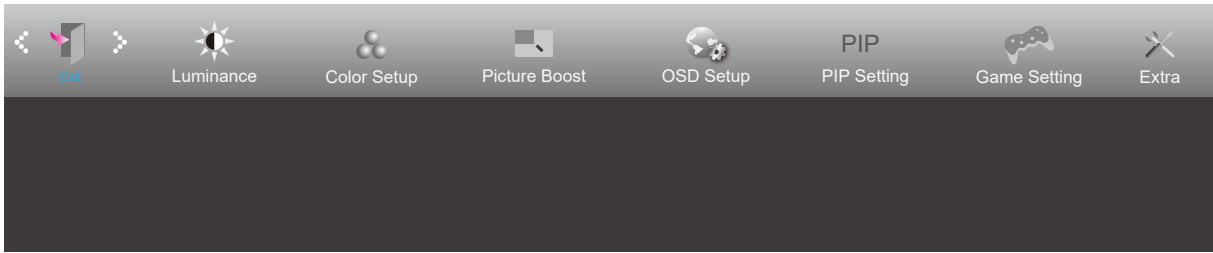

|  |                |  |                       |
|--|----------------|--|-----------------------|
|  | Exit (Avsluta) |  | Avsluta huvudskärmen. |
|--|----------------|--|-----------------------|

## LED-indikation

| Status            | LED-lampans färg |
|-------------------|------------------|
| Fullt strömläge   | Vit              |
| Aktiv avstängning | Orange           |

# Felsökning

| Problem och fråga   | Möjliga lösningar   |
|---|---|
| <b>Ström-LED är inte PÅ</b>   | Kontrollera att strömbrytaren är PÅ och att elsladden är rätt isatt i ett jordat uttag och i bildskärmen.   |
| <b>Inga bilder på skärmen</b>                                       | <ul style="list-style-type: none"> <li>• Är strömkabeln korrekt ansluten?<br/>Kontrollera att elsladdens anslutning och strömtillförseln.</li> <li>• Är kabeln riktigt isatt?<br/>(Ansluten via D-SUB-kabel)<br/>Kontrollera D-SUB-kabelns anslutning.<br/>(Ansluten via HDMI-kabel)<br/>Kontrollera HDMI-kabelns anslutning.<br/>(Ansluten via DP-kabel)<br/>Kontrollera DP-kabelns anslutning.<br/>* HDMI/DP-ingång är inte tillgängligt för alla modeller.</li> <li>• Om strömmen är påslagen, starta om datorn för att se startskärmen (inloggningsskärmen).<br/>Om startskärmen (inloggningsskärmen) visas, starta upp datorn i ett lämpligt läge (säkert läge för Windows 7/8/10) och ändra sedan grafikkortets frekvens. (Se Ställa in optimal upplösning)<br/>Om startskärmen (inloggningsskärmen) inte visas, kontakta ett servicecenter eller din återförsäljare.</li> <li>• Visas "Inmatning stöds inte" på skärmen?<br/>Detta meddelande visas när signalen från grafikkortet är högre än den maximala upplösning och frekvens som bildskärmen kan hantera.<br/>Justera maximal upplösning och frekvens till ett värde som bildskärmen kan hantera.</li> <li>• Kontrollera att drivrutinerna för AOC:s bildskärmar har installerats.</li> </ul> |
| <b>Suddig bild och problem med skuggbilder</b>                      | Ställ in kontrast- och ljusstyrkekontrollerna.<br>Tryck på autojustera.<br>Kontrollera att du inte använder en förlängningssladd eller kopplingsdosa. Vi rekommenderar att du ansluter bildskärmen direkt till videokortets utgångskontakt på baksidan.   |
| <b>Bilden studsar, flimrar eller vågmönster uppträder på bilden</b> | Flytta elektriska apparater som kan orsaka elektriska störningar så långt bort från bildskärmen som möjligt.<br>Använd den högsta uppdateringsintervall din bildskärm klarar med den upplösning du använder.  |
| <b>Bildskärmen har fastnat i aktivt Av-läge"</b>                    | Datorns strömbrytare kan inte sättas i PÅ-läge.<br>Datorns videokort ska passa exakt i öppningen.<br>Kontrollera att bildskärmens videokortkabel sitter ordentligt i datorn.<br>Kontrollera bildskärmens vidokabel och se till att inga stift är böjda.<br>Kontrollera att datorn fungerar genom att trycka på CAPS LOCK-tangenten på tangentbordet samtidigt som du tittar på LED-indikationen för CAPS LOCK. LED-indikationen ska TÄNDAS eller SLÄCKAS när du tryckt på CAPS LOCK-tangenten.  |
| <b>Någon av grundfärgerna saknas (RÖD, GRÖN eller BLÅ)</b>          | Kontrollera bildskärmens vidokabel och se till att inga stift är skadat.<br>Kontrollera att bildskärmens videokortkabel sitter ordentligt i datorn.   |
| <b>Skärmbilden är inte centrerad eller har fel storlek</b>          | Justera Position-H och Position-V eller tryck på snabbknappen (AUTO).   |
| <b>Bilden har färgmissar (vit ser inte vit ut)</b>                  | Justera RGB-färg eller välj önskad färg.  |
| <b>Horisontella eller vertikala störningar på skärmen</b>           | Använd Windows 7/8/10 avstängningsläge för att justera KLOCKA och FOKUS.<br>Tryck för att autojustera.  |
| <b>Reglering och service</b>  | Se reglerings- och serviceinformation som finns i CD-handboken eller <a href="http://www.aoc.com">www.aoc.com</a> (för att hitta modellen du köper i ditt land och för att hitta information om reglerings- och serviceinformation på support-sidan).   |



# Specifikationer

## Allmänna specifikationer

|   |                                    |   |                              |
|---|------------------------------------|---|------------------------------|
| Panel                                   | Modellnamn                         | U27P2CA   |                              |
|   | Skärmtyp                           | TFT LCD-färgskärm                               |                              |
|   | Visningsyta                        | 68.5 cm diagonalt                               |                              |
|   | Pixeltäthet                        | 0,1554mm (H) × 0,1554mm (V)                     |                              |
| Övrigt                                  | Horisontell frekvens               | 30k-140kHz                                      |                              |
|   | Horisontell skärmstorlek (maximal) | 596.736mm                                       |                              |
|   | Vertikal frekvens                  | 23-75Hz   |                              |
|   | Vertikal skärmstorlek (maximal)    | 335.664mm                                       |                              |
|   | Max resolution                     | 3840x2160@60Hz (HDMI,DP,USB C*)                 |                              |
|   | Plug & Play                        | VESA DDC2B/CI                                   |                              |
|   | Strömkälla                         | 100-240V~, 50/60Hz, 2.0A                        |                              |
|   | Effektförbrukning                  | Typisk (standard ljusstyrka och kontrast)       | 37W                          |
| Max. (ljusstyrka = 100, kontrast = 100) |                                    | ≤ 178W  |                              |
| Energisparläge                          |                                    | ≤ 0.5W  |                              |
| Fysiska egenskaper                      | Anslutningstyp                     | HDMI×2、DP、USB C、USB×4、USB upstream、Hörlursuttag |                              |
|   | Signalkabeltyp                     | Borttagbar                                      |                              |
| Miljö                                   | Temperatur                         | Drift   | 0°~ 40°                      |
|   |                                    | Ur drift  | -25°~ 55°                    |
|   | Luftfuktighet                      | Drift   | 10 ~ 85 % (utan kondens)     |
|   |                                    | Ur drift  | 5 % ~ 93% (utan kondens)     |
|   | Höjd                               | Drift   | 0 - 5 000 m (0 – 16404 fot)  |
|   |                                    | Ur drift  | 0 - 12 192 m (0 – 40000 fot) |

Notera:

\*: USB C (DP Alt) signalingång, och "USB" är inställd på "3.2Gen1", den maximala upplösningen är 3840x2160 @ 30Hz.



## Förinställda visningslägen

| STANDARD  | UPPLÖSNING     | HORISONTELL FREKVENNS (kHz) | VERTIKAL FREKVENNS (Hz) |
|-----------|----------------|-----------------------------|-------------------------|
| VGA       | 640x480@60Hz   | 31.469                      | 59.94                   |
|           | 640x480@72Hz   | 37.861                      | 72.809                  |
|           | 640x480@75Hz   | 37.5                        | 75                      |
| SVGA      | 800x600@56Hz   | 35.156                      | 56.25                   |
|           | 800x600@60Hz   | 37.879                      | 60.317                  |
|           | 800x600@72Hz   | 48.077                      | 72.188                  |
|           | 800x600@75Hz   | 46.875                      | 75                      |
| XGA       | 1024x768@60Hz  | 48.363                      | 60.004                  |
|           | 1024x768@70Hz  | 56.476                      | 70.069                  |
|           | 1024x768@75Hz  | 60.023                      | 75.029                  |
| SXGA      | 1280x1024@60Hz | 63.981                      | 60.02                   |
|           | 1280x1024@75Hz | 79.976                      | 75.025                  |
| WXGA+     | 1440x900@60Hz  | 55.935                      | 59.887                  |
|           | 1440x900@60Hz  | 55.469                      | 59.901                  |
| WSXGA     | 1680x1050@60Hz | 65.29                       | 59.954                  |
|           | 1680x1050@60Hz | 64.674                      | 59.883                  |
| FHD       | 1920x1080@60Hz | 67.5                        | 60                      |
| QHD       | 2560x1440@60Hz | 88.787                      | 59.951                  |
| ***       | 1920x2160@60Hz | 133.293                     | 59.988                  |
| UHD       | 3840x2160@30Hz | 67.5                        | 30                      |
|           | 3840x2160@50Hz | 112.5                       | 50                      |
|           | 3840x2160@60Hz | 135                         | 60                      |
| IBM MODES |                |                             |                         |
| DOS       | 720x400@70Hz   | 31.469                      | 70.087                  |
| MAC MODES |                |                             |                         |
| VGA       | 640x480@67Hz   | 35                          | 66.667                  |
| SVGA      | 832x624@75Hz   | 49.725                      | 74.551                  |
| XGA       | 1024x768@75Hz  | 60.241                      | 74.927                  |

## Stifttilldelningar

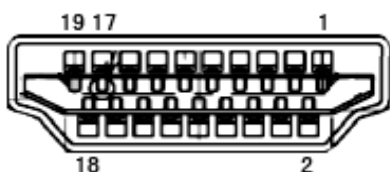

19-stift signalkabel för färgdisplay

| Stift nr. | Signalnamn        | Stift nr. | Signalnamn                 | Stift nr. | Signalnamn           |
|-----------|-------------------|-----------|----------------------------|-----------|----------------------|
| 1.        | TMDS Data 2+      | 9.        | TMDS-data 0-               | 17.       | DDC/CEC jord         |
| 2.        | TMDS Data 2 skärm | 10.       | TMDS-klocka +              | 18.       | +5V ström            |
| 3.        | TMDS-data 2-      | 11.       | TMDS klockskärm            | 19.       | Hot Plug-detektering |
| 4.        | TMDS Data 1+      | 12.       | TMDS-klocka -              |           |                      |
| 5.        | TMDS Data 1 skärm | 13.       | CEC                        |           |                      |
| 6.        | TMDS-data 1-      | 14.       | Reserverad (N.C. på enhet) |           |                      |
| 7.        | TMDS Data 0+      | 15.       | SCL                        |           |                      |
| 8.        | TMDS Data 0 skärm | 16.       | SDA                        |           |                      |

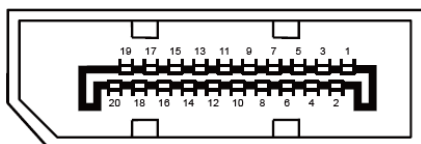

20-stift signalkabel för färgdisplay

| Stiftnr. | Signalnamn    | Stiftnr. | Signalnamn           |
|----------|---------------|----------|----------------------|
| 1        | ML_Lane 3 (n) | 11       | GND                  |
| 2        | GND           | 12       | ML_Lane 0 (p)        |
| 3        | ML_Lane 3 (p) | 13       | CONFIG1              |
| 4        | ML_Lane 2 (n) | 14       | CONFIG2              |
| 5        | GND           | 15       | AUX_CH(p)            |
| 6        | ML_Lane 2 (p) | 16       | GND                  |
| 7        | ML_Lane 1 (n) | 17       | AUX_CH(n)            |
| 8        | GND           | 18       | Hot Plug-detektering |
| 9        | ML_Lane 1 (p) | 19       | Retur DP_PWR         |
| 10       | ML_Lane 0 (n) | 20       | DP_PWR               |

# Plug and Play

## Plug & Play DDC2B-funktion

Denna bildskärm har VESA DDC2B-kapacitet i enlighet med VESA DDC STANDARD. Den ger bildskärmen möjlighet att informera värdsystemet om sin identitet och, beroende på vilken DDC-nivå som används, kommunicera ytterligare information om visningsmöjligheterna.

DDC2B är en tvåvägs datakanal som baseras på I2C-protokollet. Värden kan begära EDID-information över DDC2B-kanalen.