

# AGON



LCD-monitor  
használati utasítás

**AG405UXC**

**AOC**

Biztonság.....	1
Elnevezési konvenciók.....	1
Tápfeszültség.....	2
Telepítés.....	3
Tisztítás.....	4
Egyéb.....	5
Beállítás.....	6
A doboz tartalma.....	6
Az állvány és a talp összeszerelése.....	7
A nézőszög beállítása.....	8
A monitor csatlakoztatása.....	9
A fali konzol felszerelése.....	10
AMD FreeSync Premium funkció.....	11
HDR.....	12
KVM funkció.....	13
Beállítás.....	15
Gyorsgombok.....	15
A távvezérlő gombjainak leírása.....	17
OSD billentyű-útmutató (menü).....	18
OSD Setting (OSD beállítás).....	20
Game Setting (Játékbeállítás).....	21
Luminance (Fényesség).....	23
PIP Setting (PIP beállítás).....	25
Color Setup (Színbeállítás).....	27
Extra.....	28
OSD Setup (OSD beállítása).....	30
LED jelzőfény.....	31
Hibaelhárítás.....	32
Műszaki adatok.....	34
Általános specifikáció.....	34
Alapvető Megjelenítési Üzem módok.....	35
Csatlakozó érintkező-kiosztása.....	36
Plug and Play.....	37

# Biztonság

## Elnevezési konvenciók

Az alábbi szakaszok leírják a kiadványban alkalmazott elnevezési konvenciókat.

### Veszély, figyelmeztetés és vigyázat

A használati utasításban ikon tartozhat összefüggő szövegrészekhez, amelyek vastagbetűvel vagy dőltbetűvel vannak szedve. Ezek megjegyzések, illetve figyelmeztetések lehetnek, és a következőképpen használatosak:



**MEGJEGYZÉS:** A MEGJEGYZÉS fontos információkra utal, amelyek segítenek a számítógépes rendszer jobb kihasználásában.





**VIGYÁZAT:** A VIGYÁZAT jelzés a hardver meghibásodását vagy az adatvesztés lehetőségét jelzi, és tájékoztat, hogyan lehet elkerülni az ilyen jellegű problémákat.



**FIGYELEM:** A FIGYELMEZTETÉS a testi sérülés kockázatát jelzi, és arról tájékoztat, hogyan lehet elkerülni az ilyen jellegű problémákat. Bizonyos figyelmeztetések eltérő formátumban jelenhetnek meg, és előfordulhat, hogy nem tartozik hozzájuk ikon. Ilyen esetekben a figyelmeztetés pontos bemutatását a szabályozó hatóság előírja.

## Tápfeszültség

 A monitort csak a címkén feltüntetett feszültséggel szabad üzemeltetni. Ha nem biztos a rendelkezésre álló feszültséget illetően, lépjen kapcsolatba a kereskedővel vagy a helyi áramszolgáltatóval.

 A készüléket hárompólusú földelt dugóval látták el, amelynek harmadik érintkezője a földelő érintkező. Ez a csatlakozó biztonsági okból csak megfelelően földelt konnektorba illik. Amennyiben az Ön konnektora nem fogadja a háromvezetékes dugót, villanszerelővel cseréltesse ki a megfelelőre, illetve használjon átalakítót a készülék biztonságos földelése érdekében. Ne hatástalanítsa a földelt csatlakozó földelését.

 Villámlás esetén, illetve ha a készüléket hosszabb ideig nem használják, húzza ki a készülék elektromos kábelét. Ezzel megvédi a monitort az áramingadozásoktól.

 Ne terhelje túl az elosztókat vagy hosszabbítókat. A túlterhelés tüzet vagy áramütést okozhat.

 A megfelelő működés érdekében a monitort kizárólag UL minősítéssel rendelkező számítógéppel használja, amely megfelelően konfigurált aljzatokkal rendelkezik és 100 - 240 V~, Min. 5A jelzéssel van ellátva.

 A fali konnektor a berendezés közelében legyen és könnyen elérhető legyen.

# Telepítés

 Ne helyezze a monitort labilis kocsira, állványra, konzolra vagy asztalra. Ha a monitor leesik, személyi sérülést okozhat és a termék súlyosan megrongálódhat. Kizárólag a gyártó által ajánlott vagy a termékkel együtt vásárolt kocsit, állványt, háromlábú állványt vagy asztalt használjon. A termék falra szerelésének a gyártó előírásait kell követnie, és a gyártó által ajánlott szerelési kellékeket kell használni. Ha a terméket kocsis segítségével szeretné új helyre vinni, a kocsis mozgatasakor mindig legyen körültekintő.

 Semmilyen idegen tárgyat ne dugjon a monitor burkolatán lévő résekbe! Ezzel megrongálhat egyes alkatrészeket, tüzet vagy áramütést okozva. Ne öntsön folyadékot a monitorra.

 Ne fektesse a terméket kijelzővel lefelé a padlóra.

 Ha a monitort falra vagy polcra szereli, használjon a gyártó által jóváhagyott szerelőkészletet és kövesse a készlet utasításait.

 A potenciális sérülés, mint például a panel kávéról történő leválásának elkerülése érdekében, győződjön meg arról, hogy a monitor nem dől előre több mint -5 fokkal. Ha meghaladják a maximális, -5 fokos dőlésszöveget lefelé, a monitor emiatt bekövetkező sérülését nem fedezi a jótállás.

 Az alábbi ábrán látható módon hagyjon szabad helyet a monitor körül. Ellenkező esetben az elégtelen légáramlás miatt a monitor túlhevülhet és tüzet vagy sérülést okozhat.

Lásd az alábbi ábrát a monitor körül ajánlott szellőzési területet illetően, amennyiben a monitort falra vagy állványra szerelik:

## Állványra szerelve

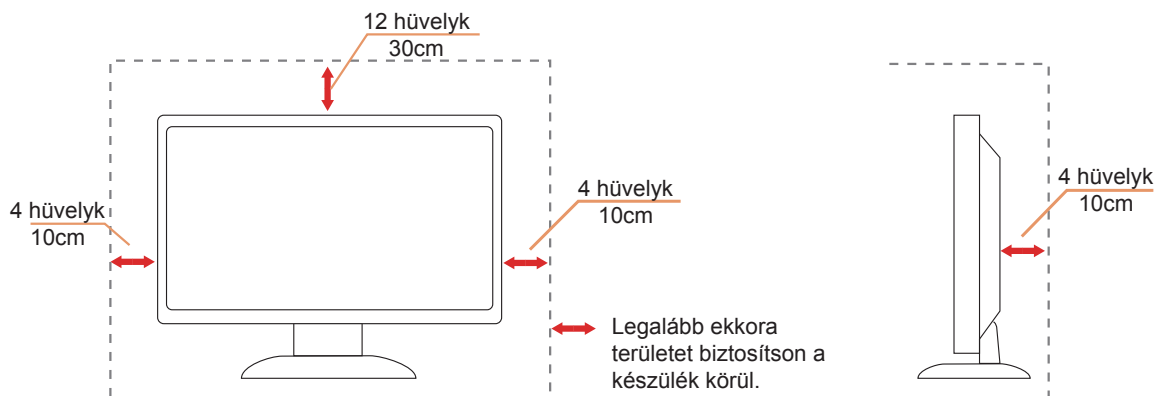

# Tisztítás

 A burkolatot rendszeresen törölje le egy kendővel. Enyhe tisztítószerrel távolítsa el a makacs szennyeződések tömény tisztítószer helyett, ami károsítaná a burkolatot.

 Tisztítás közben győződjön meg arról, hogy nem jut tisztítószer a termék belsejébe. A törőkendő puha legyen, mer ellenkező esetben megkarcolná a képernyő felületét.

 A termék tisztítása előtt húzza ki a tápkábelt.



## Egyéb

 Ha furcsa hangokat hall a készülék belsejéből, illetve füstöt vagy egyéb szagot érez, AZONNAL húzza ki a tápkábelt és vegye fel a kapcsolatot a szervizközponttal.

 Győződjön meg arról, hogy a szellőzőnyílásokat nem takarja el terítő vagy függöny.

 Ne tegye ki az LCD-monitort erős rezgésnek vagy ütődésnek működés közben.

 A monitort ne üsse meg vagy ejtse le működés, illetve szállítás közben.

 Az USB Type-C aljzatot kizárólag az IEC 62368-1 vagy IEC 60950-1 szabványnak megfelelő tűzvédelmi burkolattal ellátott berendezésekhez szabad csatlakoztatni.

# Beállítás

## A doboz tartalma

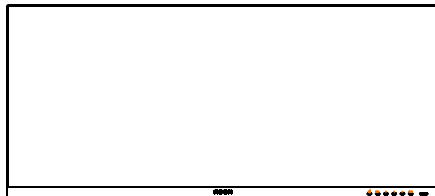

\*



Quick Start

\*



Warranty card



Stand

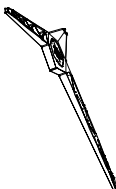

Base



Screwdriver



Stand Screws



Remote control



Batteries



\*



\*



\*



\*



★ Nincs mellékelve valamennyi jelkábel minden ország és térség esetében. Megerősítésképpen vegye fel a kapcsolatot a helyi kereskedővel vagy az AOC képviselőjével.



## Az állvány és a talp összeszerelése

Az alábbi lépések szerint szerelje fel vagy távolítsa el a talpat.

Beállítás:

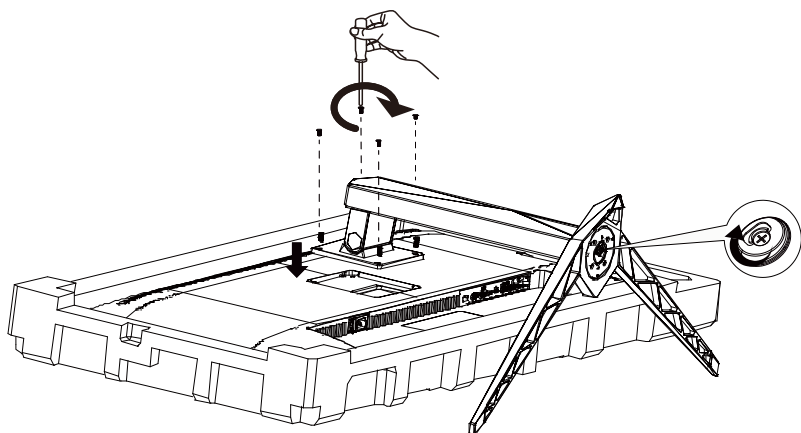

Eltávolítás:

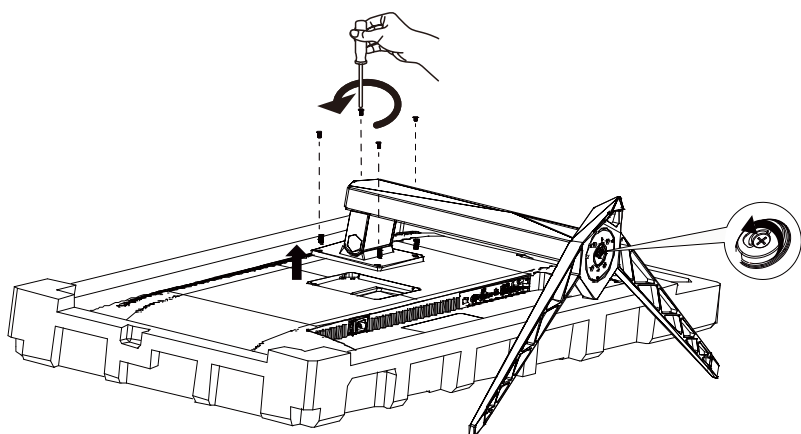

## A nézőszög beállítása

Az optimális nézőszög beállításához tanácsos szemből néznie a monitort, majd saját igénye szerint beállítani a monitor szögét.

Tartsa a monitor talpát, miközben módosítja a nézőszöget, nehogy felborítsa a monitort.

Az alábbiak szerint állíthatja be a monitort:

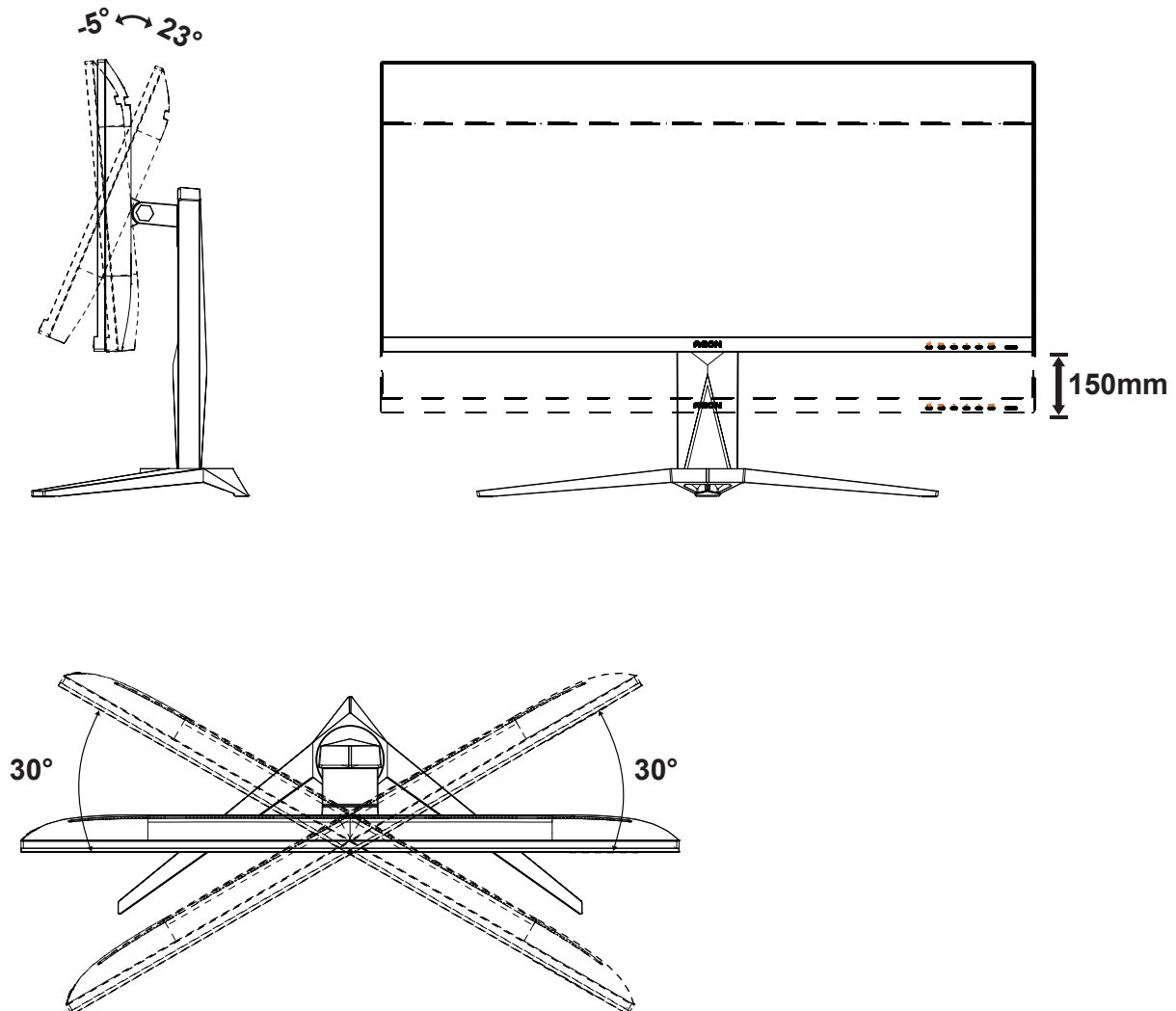

### MEGJEGYZÉS:

A monitor nézőszögének állítása közben ne érintse az LCD-panel felületét. Ettől megsérülhet vagy eltörhet az LCD-panel.

### Figyelem

- A kijelző potenciális sérülésének, mint például a panel leválásának elkerülése érdekében, győződjön meg arról, hogy a monitor nem dől előre több mint  $-5$  fokkal.
- Ne nyomja meg a kijelzőt, miközben a monitor nézőszögét állítja. Kizárólag a kávénál fogja meg.

# A monitor csatlakoztatása

Kábelcsatlakozók a monitor és a számítógép hátulján

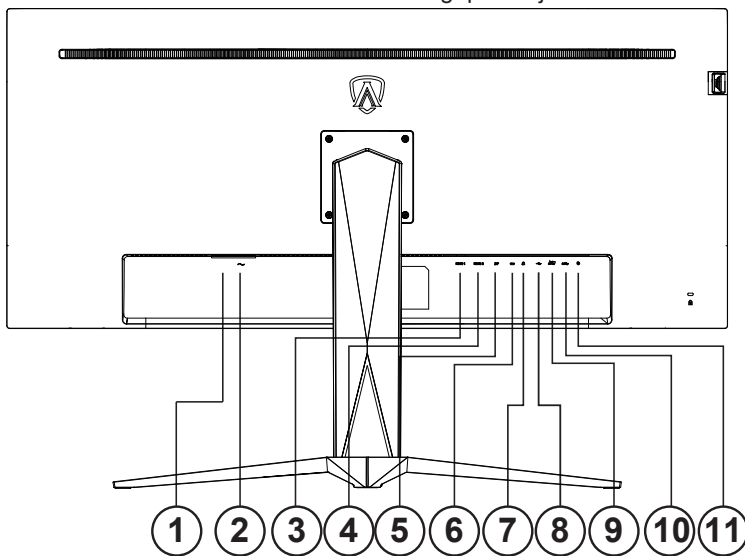

1. Főkapcsoló
2. Tápfeszültség
3. HDMI-1
4. HDMI-2
5. DP
6. USB C
7. Fülhallgató
8. USB fel
9. USB3.2 Gen1 + gyors töltés x1  
USB3.2 Gen1 x1
10. USB3.2 Gen1 x2
11. Gyorsváltó billentyűzet

## Csatlakoztatás a számítógéphez

1. Csatlakoztassa szorosán a tápkábelt a kijelző hátuljára.
2. Kapcsolják ki a számítógépet, és húzzák ki csatlakozóját az áramforrásból.
3. Csatlakoztassa a kijelző jelkábelét a számítógép hátulján található videocsatlakozóhoz.
4. Csatlakoztassa a számítógép és a kijelző hálózati kábelének dugóját egy könnyen elérhető konnektorba.
5. Kapcsolja be a számítógépet és a kijelzőt.

Ha a monitor képet jelenít meg, a telepítés kész. Amennyiben nem, olvassa el a Hibaelhárítás című részt.

A készülékek védelme érdekében, csatlakoztatás előtt mindig kapcsolja ki a PC-t és LCD-monitorot.

## A fali konzol felszerelése

Külön rendelhető fali konzol felszerelésének előkészületei.

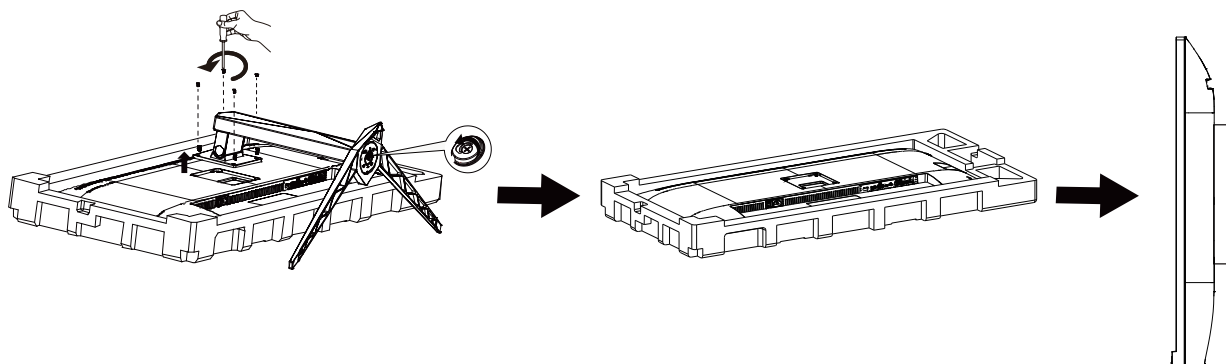

A monitort külön megvásárolható fali konzolra lehet szerelni. Az eljárás megkezdése előtt húzza ki a tápkábelt. Kövesse ezeket a lépéseket:

1. Távolítsa el a talpat.
2. Tartsa be a gyártó utasításait a fali konzol összeszereléskor.
3. Illessze a fali konzolt a monitor hátuljára. Hozza egy vonalba a konzolon és a monitor hátulján lévő lyukakat.
4. Helyezze be a 4 db csavart a lyukakba és húzza meg őket.
5. Csatlakoztassa újra a kábeleket. Olvassa el a külön rendelhető fali konzol használati utasítását a falra szerelést illetően.

 **Megjegyzés :** A VESA szerelő csavarlyukak nem elérhetők minden típus esetében. Kérjük érdeklődjön a forgalmazónál vagy az AOC hivatalos osztályán.

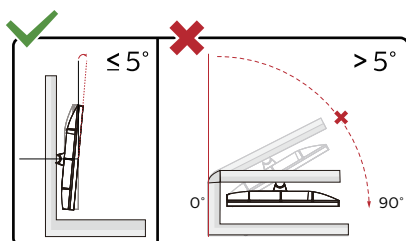

\* A megjelenítő kialakítása eltérhet az illusztráción szereplőktől.

### **Figyelem**

- A kijelző potenciális sérülésének, mint például a panel leválásának elkerülése érdekében, győződjön meg arról, hogy a monitor nem dől előre több mint -5 fokkal.
- Ne nyomja meg a kijelzőt, miközben a monitor nézőszögét állítja. Kizárólag a kávánál fogja meg.

# AMD FreeSync Premium funkció

1. A AMD FreeSync Premium funkció DP/HDMI/USB C-vel működik
2. Kompatibilis grafikus kártya: az alábbiakban megtekintheti az ajánlottak listáját, vagy látogasson el a következő webhelyre:[www.AMD.com](http://www.AMD.com)

## Grafikus kártyák

- Radeon™ RX Vega series
- Radeon™ RX 500 series
- Radeon™ RX 400 series
- Radeon™ R9/R7 300 series (excluding R9 370/X)
- Radeon™ Pro Duo (2016 edition)
- Radeon™ R9 Nano
- Radeon™ R9 Fury series
- Radeon™ R9/R7 200 series (excluding R9 270/X, R9 280/X)

## Processzorok

- AMD Ryzen™ 7 2700U
- AMD Ryzen™ 5 2500U
- AMD Ryzen™ 5 2400G
- AMD Ryzen™ 3 2300U
- AMD Ryzen™ 3 2200G
- AMD PRO A12-9800
- AMD PRO A12-9800E
- AMD PRO A10-9700
- AMD PRO A10-9700E
- AMD PRO A8-9600
- AMD PRO A6-9500
- AMD PRO A6-9500E
- AMD PRO A12-8870
- AMD PRO A12-8870E
- AMD PRO A10-8770
- AMD PRO A10-8770E
- AMD PRO A10-8750B
- AMD PRO A8-8650B
- AMD PRO A6-8570
- AMD PRO A6-8570E
- AMD PRO A4-8350B
- AMD A10-7890K
- AMD A10-7870K
- AMD A10-7850K
- AMD A10-7800
- AMD A10-7700K
- AMD A8-7670K
- AMD A8-7650K
- AMD A8-7600
- AMD A6-7400K

# HDR

A HDR10 formátumú bemeneti jelekkel kompatibilis.

A kijelző automatikusan aktiválhatja a

HDR funkciót, ha a lejátszó és a tartalom kompatibilis. Kérjük, vegye fel a kapcsolatot az eszköz gyártójával és a tartalomszolgáltatóval az eszköze és a tartalom kompatibilitására vonatkozó tudnivalókat illetően. Kérjük, válassza ki a „KI” lehetőséget a HDR funkcióhoz, amikor nincs szüksége az automatikus aktiválási funkcióra.

## Megjegyzés:

1. A HDR funkciót a WIN10 V1703 előtti verziók nem támogatják (nem tartalmazza).

2. A WIN10 V1703 esetében csak a HDMI interfész támogatott; a DisplayPort interfész nem támogatott.

3. Megjelenítési beállítások:

a. Lépjen a „Megjelenítési beállítások” menüpontba és válassza ki a felbontást - 3440x1440 képpont, és HDR bekapcsolva.

b. Módosítsa a felbontást - 3440x1440 képpont (ha elérhető) a legjobb HDR-effektusok eléréséhez.

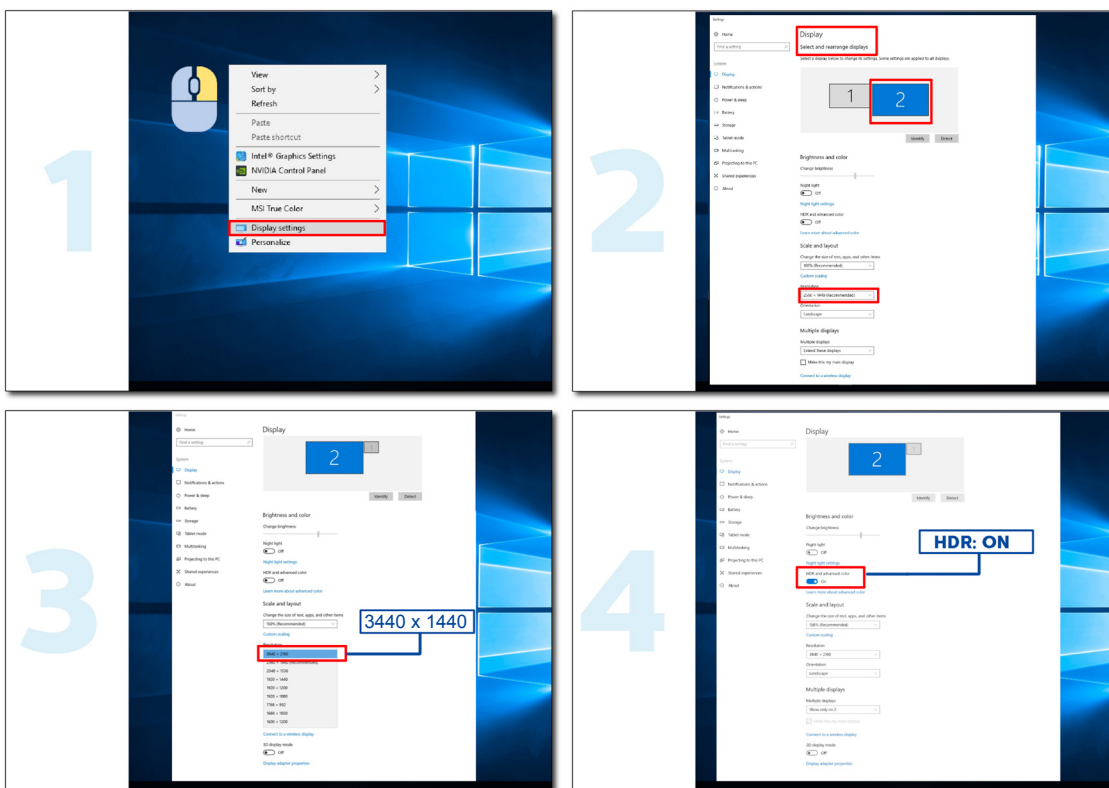

# KVM funkció

## Mi a KVM?

A KVM funkcióval két PC-t, vagy két notebookot, vagy egy PC-t és egy notebookot jeleníthet meg egy AOC monitoron, és a két eszközt egy billentyűzettel, illetve egérrel vezérelheti. Váltsa át a vezérlést a PC vagy notebook eszközökre a bemeneti jelforrás kiválasztásával az OSD-menü „Input Select” (Bemenetválasztás) menüpontjában.

## Az KVM használata

1. lépés: Kérjük, csatlakoztasson egy eszközt (PC vagy notebook) a monitorhoz USB C-n keresztül.
2. lépés: A másik eszközt HDMI-n vagy DisplayPorton keresztül csatlakoztassa a monitorhoz. Ezután kérjük, csatlakoztassa ezt az eszközt is a monitorhoz USB upstream segítségével.
3. lépés: A perifériákat (billentyűzet és egér) USB-aljzaton keresztül csatlakoztassa a monitorhoz.

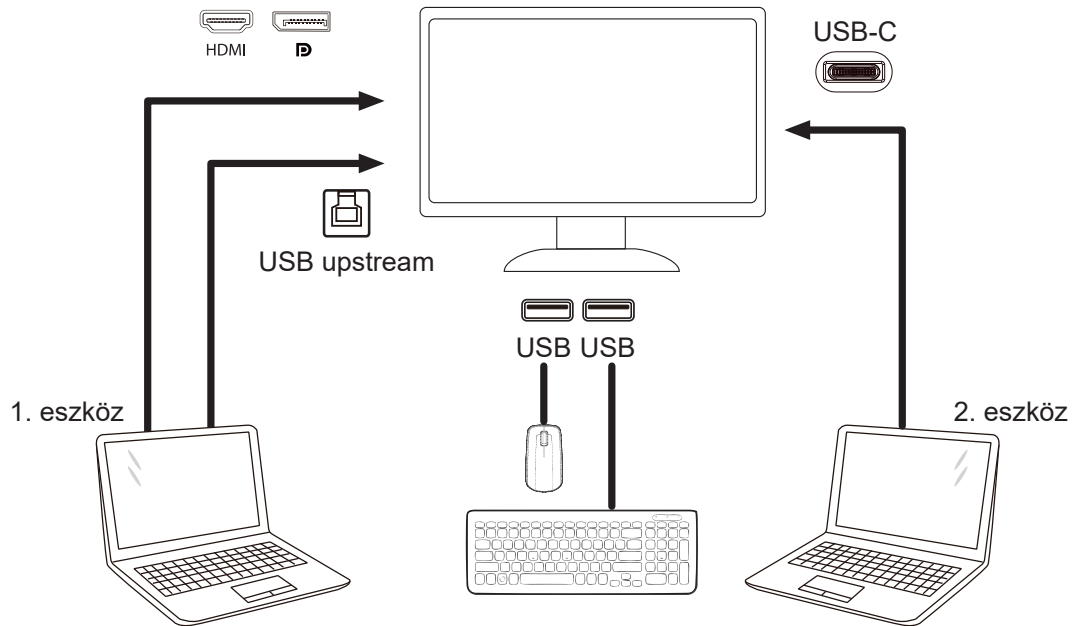

Megjegyzés: A megjelenítő megjelenése eltérhet az ábrán láthatótól

4. lépés: Lépjen be az OSD menübe. Lépjen az Extra oldalra, és válassza az „Auto”, „USB C” vagy „USB UP” (USB upstream) lehetőséget az USB Selection (USB választás) lapfülön.

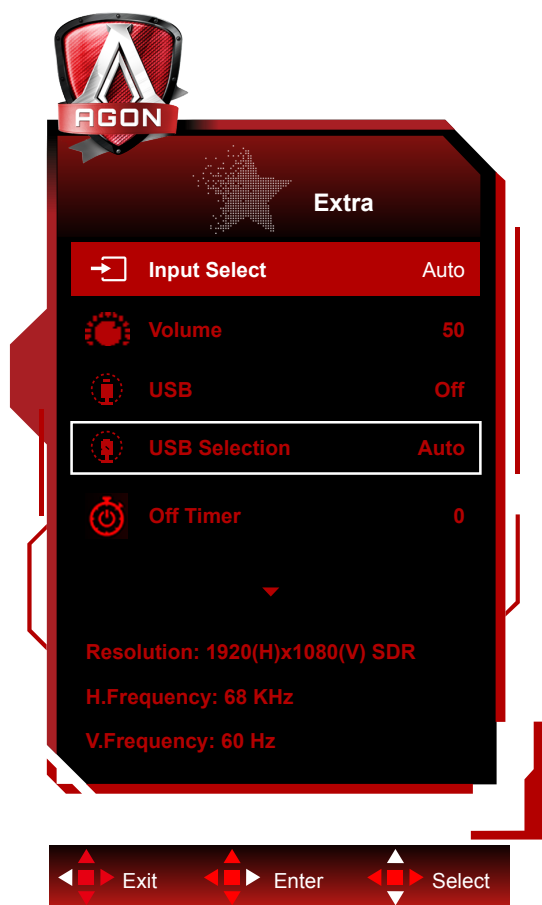

USB Selection (USB választás)	Funkció leírása
Auto	A bemeneti forrástól függően automatikusan kiválasztja az USB C vagy az USB Up aljzatot.
USB-C	USB-elosztó funkciót biztosít Type-C kábelen keresztül.
USB up (USB upstream)	USB-elosztó funkciót biztosít USB B-kábelen keresztül.



# Beállítás

## Gyorsgombok

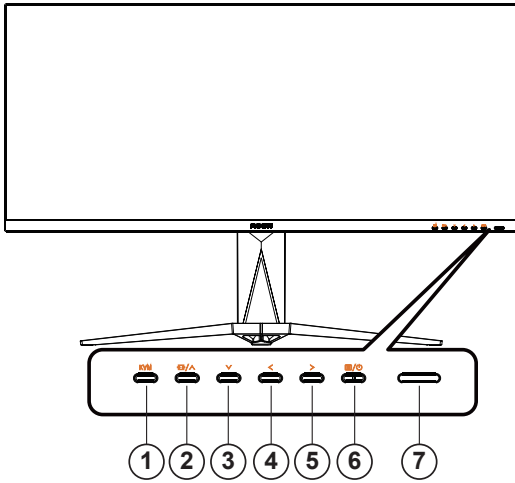

1	KVM
2	Forrás/Fel
3	Tárcsázási pont/Le
4	Játékmód/Bal
5	Árnyék szabályozása/Jobbra
6	Főkapcsoló/Menü/Enter
7	Működésjelző/Távvezérlő-érzékelő vevőegység

### Főkapcsoló/Menü/Enter

Nyomja meg a Főkapcsoló gombot a monitor bekapcsolásához.

Ha nem látható az OSD, nyomja meg az OSD megjelenítéséhez vagy a kiválasztott elem megerősítéséhez. Nyomja meg körülbelül 2 másodpercig a monitor kikapcsolásához.

### Tárcsázási pont

Ha nem áll rendelkezésre képernyőn megjelenő (OSD) menü, nyomja meg a Dial Point (Tárcsázási pont) gombot a tárcsázási pont megjelenítéséhez vagy elrejtéséhez.

### Játékmód/Bal

Ha nem áll rendelkezésre OSD-menü, nyomja meg a „< Bal” gombot a játékmód funkció megnyitásához, majd a „< Bal” vagy „> Jobb” gomb megnyomásával kiválaszthatja a kívánt játékmódot (FPS, RTS, Autóverseny, 1. játékos, 2. játékos vagy 3. játékos) a különböző játéktípusok alapján.

### Árnyék szabályozása/Jobbra

Ha nem áll rendelkezésre OSD-menü, nyomja meg az Árnyék szabályozása gombot az Árnyék szabályozása beállítási sáv aktiválásához. A „< Bal” vagy „> Jobb” megnyomásával beállíthatja a kontrasztot, hogy a kép tiszta legyen.

### Forrás/Fel

Amikor az OSD-menü be van zárva, nyomja meg a Source (Forrás) gombot, ami Forrásválasztó gyorsgombként fog működni.

**KVM**

Amikor az OSD-menü be van zárva, nyomja meg a „KVM” gombot az „USB választás” menü megnyitásához, és az USB felmenő adatcsatorna a felhasználási igénynek megfelelően beállítható. Ha „Automatikus” értékre van állítva, a KVM funkció megvalósítható.

## A távvezérlő gombjainak leírása

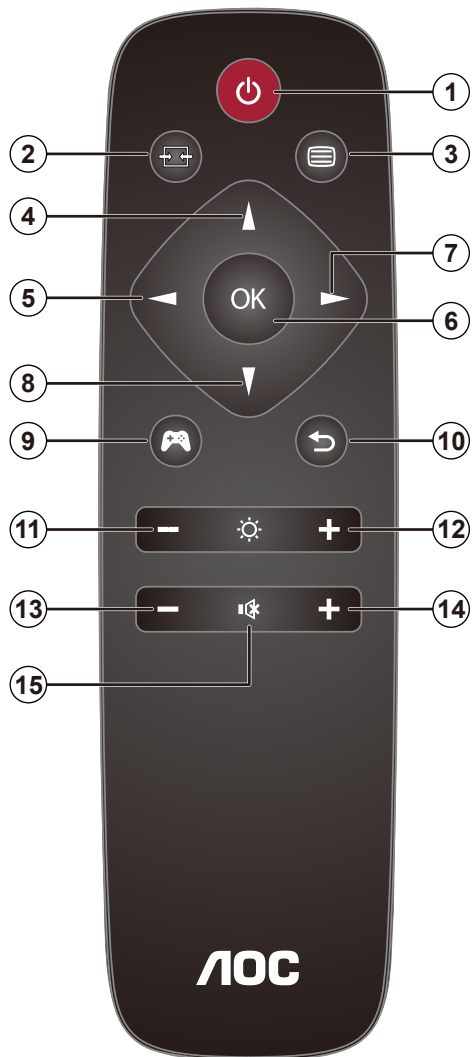

1		Nyomja meg a tápfeszültség be- és kikapcsolásához.
2		Módosíthatja a jelbemeneti forrást.
3		Megnyithatja az OSD-menüt.
4		Módosíthatja az OSD-menüt, és növelheti az értékeket.
5		Visszatérhet az OSD-menü előző szintjére.
6	OK	Jóváhagyhatja az OSD-menüben végzett módosítást.
7		Megnyithatja az OSD-menüt. Jóváhagyhatja az OSD-menüben végzett módosítást.
8		Módosíthatja az OSD-menüt, és csökkentheti az értékeket.
9		Nyílt játékmód.
10		Visszatérhet az OSD-menü előző szintjére.
11	-	Alacsonyabb fokozatra állíthatja a fényerőt.
12	+	Magasabb fokozatra állíthatja a fényerőt
13	-	Csökkentheti a hangerőt
14	+	Növelheti a hangerőt
15		Elnémíthatja a hangot

## OSD billentyű-útmutató (menü)



Enter: Az Enter billentyűvel az OSD következő szintjére navigálhat  
Mozgatás: A Balra/Fel/Le billentyűvel az OSD-kijelölést mozgathatja  
Kilépés: A Fel billentyűvel kiléphet az OSD-menüből

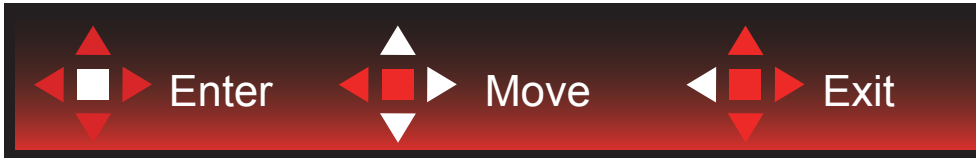

Enter: Az Enter billentyűvel az OSD következő szintjére navigálhat  
Mozgatás: A Jobbra/Fel/Le billentyűvel az OSD-kijelölést mozgathatja  
Kilépés: A Fel billentyűvel kiléphet az OSD-menüből



Enter: Az Enter billentyűvel az OSD következő szintjére navigálhat  
Mozgatás: A Fel/Le billentyűvel az OSD-kijelölést mozgathatja  
Kilépés: A Fel billentyűvel kiléphet az OSD-menüből



Mozgatás: A Bal/Jobb/Fel/Le billentyűvel az OSD-kijelölést mozgathatja



Kilépés: A Bal billentyűvel visszaléphet az OSD-menüben az előző OSD-szintre  
Enter: A Jobb billentyűvel az OSD-menü következő szintjére navigálhat  
Kiválasztás: A Fel/Le billentyűvel az OSD-kijelölést mozgathatja



Enter: Az Enter billentyűvel aktiválhatja az OSD-beállítást, és visszatérhet az előző OSD-szintre  
Kiválasztás: A Le billentyűvel módosíthatja az OSD-beállítást



Kiválasztás: A Fel/Le billentyűvel módosíthatja az OSD-beállítást



Enter: Az Enter billentyűvel visszaléphet az OSD-menüben az előző OSD-szintre  
Kiválasztás: A Bal/Jobb billentyűvel módosíthatja az OSD-beállítást

# OSD Setting (OSD beállítás)

Alapvető és egyszerű utasítások a vezérlőgombokon.



- 1). Nyomja meg a MENÜ gombot az OSD ablak aktiválásához.
- 2). Kövesse a billentyű-útmutatót az OSD-beállítások mozgatásához vagy kiválasztásához (módosításához).
- 3). OSD lezárás/kioldás funkció: Az OSD lezárásához vagy kioldásához nyomja meg és tartsa lenyomva a Le gombot 10 másodpercoig, amikor az OSD funkció nem aktív.

## Megjegyzés:

- 1). Ha a termék csak egy jelbemenettel rendelkezik, a „Bemenetválasztás” elem le van tiltva.
- 2). ECO módok (a Nomál mód kivételével), DCR és DCB mód - a négy állapot közül csak egy létezik.

## Game Setting (Játékbeállítás)



	Game Mode (Játék mód)	Off (Ki)	NKapcsolja ki a játék módot.
		FPS	FPS (lövöldözős) játékhhoz. Javítja a sötét jelenetek részletességét.
		RTS	RTS (valós idejű stratégiai) játékokhoz használható. Javítja a képminőséget.
		Racing (Autóverseny)	Versenyzős játékhhoz megfelelő üzemmód. A lehető leggyorsabb válaszidőt és magas szintelítettséget biztosít.
		Gamer 1 (1. játékos)	A felhasználó egyéni beállításai 1. játékosként vannak elmentve.
		Gamer 2 (2. játékos)	A felhasználó egyéni beállításai 2. játékosként vannak elmentve.
		Gamer 3 (3. játékos)	A felhasználó egyéni beállításai 3. játékosként vannak elmentve.
	Shadow Control (Árnyék szabályozása)	0-100	Az árnyék szabályozásának alapértelmezett beállítása 50, amelyet a felhasználó 50-100 értékre vagy nullára állíthat, hogy növelje a kontrasztot, és tiszta legyen a kép. <ol style="list-style-type: none"> <li>Ha a kép túl sötét, és emiatt nem lehet tisztán látni a részleteket, állítsa a beállítást 50-ről 100-ra, hogy a kép tiszta legyen.</li> <li>Ha a kép túl fehér, és emiatt nem lehet tisztán látni a részleteket, állítsa a beállítást 50-ről 0-ra, hogy a kép tiszta legyen.</li> </ol>
	Game Color (Játékszín)	0-20	A Játékszín 0-20 szintet biztosít, amelyekkel beállíthatja a szintelítettséget a jobb képminőség érdekében.

	MBR	0-20	<p>“Az MBR (Motion Blur Reduction - Elmosódás-csökkentés) 0-20 beállítási szintet kínál a mozgás miatti elmosódás csökkentéséhez.</p> <p>Megjegyzés: 1. Az MBR funkció akkor állítható be, ha az AMD FreeSync Premium ki van kapcsolva, az alacsony bemeneti késlekedés be van kapcsolva és a képfrissítési sebesség <math>\geq 75\text{Hz}</math>.</p> <p>2. A kép fényereje csökken a beállítás értékének növelése során.”</p>
	AMD FreeSync	On/Off (Be/Ki)	<p>AMD FreeSync Premium letiltása vagy engedélyezése.</p> <p>Az AMD FreeSync Premium futtatásának emlékeztetője: ha az AMD FreeSync Premium szolgáltatás engedélyezett, egyes játék-környezetekben villódzás fordulhat elő.</p>
	OverDrive	Weak (Gyenge)	<p>A válaszidő beállítása.</p> <p>„Megjegyzés: 1. Ha az OverDrive funkciót “Strong (Erős)” értékre állítják, a megjelenített kép elmosódottá válhat. Az OverDrive szintje állítható, illetve az tetszés szerint kikapcsolható. 2. A “Boost (Javított)” funkció választható, ha az AMD FreeSync Premium ki van kapcsolva, az alacsony bemeneti késlekedés be van kapcsolva, és a képfrissítési sebesség <math>\geq 75\text{Hz}</math>.</p> <p>3. A kép fényereje csökken, ha a “Boost (Javított)” funkció be van kapcsolva.”</p>
		Medium (Közepes)	
		Strong (Erős)	
		Boost	
		Off (Ki)	
	Low input Lag (Alacsony bemeneti késleltetés)	On/Off (Be/Ki)	<p>A bemeneti késleltetés csökkentéséhez kapcsolja ki a képpuffert.</p> <p>Megjegyzés: Az alacsony bemeneti késleltetés funkció akkor működik, ha mind a WQHD, mind a frissítési sebesség <math>\geq 100\text{ Hz}</math> mellett teljesül, és alapértelmezés szerint akkor van engedélyezve, ha az AMD FreeSync Premium engedélyezett, és nem állítható.</p>
	Keretszámláló	Ki / Jobbra fel / Jobbra le / Balra le / Balra fel	<p>Instantly display the vertical frequency of the current signal. (A képkockaszámláló csak AMD videokártyával működik.)</p>

#### Megjegyzés:

Ha a „Fényerő” alatti “HDR Mode (HDR mód)” beállítása “nem kikapcsolva”, a “Game Mode (Játék mód)”, “Shadow Control (Árnyék szabályozása)” és “Game Color (Játékszín)” elemek beállítása nem lehetséges.

Ha a „Fényerő” alatti “HDR” beállítása “nem kikapcsolva”, a “Game Mode (Játék mód)”, “Shadow Control (Árnyék szabályozása)”, “Game Color (Játékszín)” és “MBR” elemek beállítása nem lehetséges. Az “Boost (Javított)” az “Overdrive (Túlhajtás)” alatt nem érhető el.



## Luminance (Fényesség)

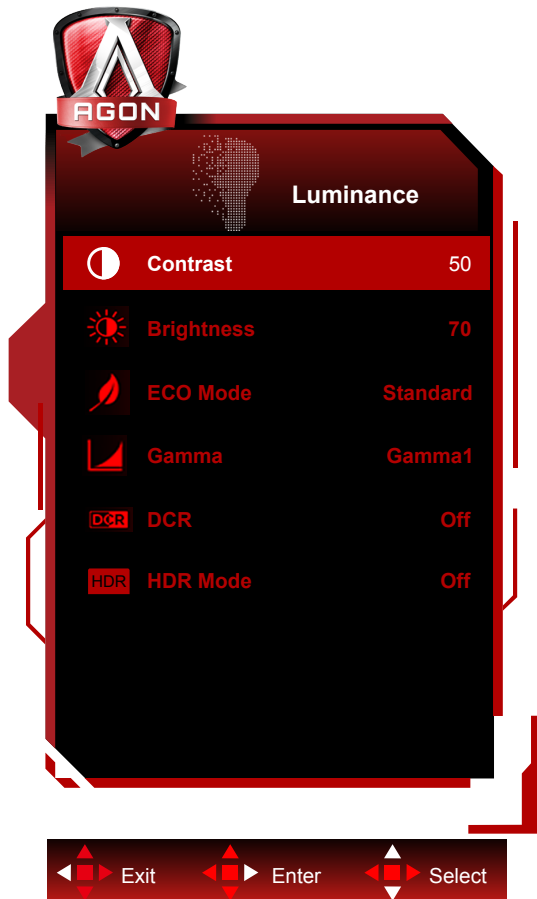

	Contrast (Kontraszt)	0-100	Kontraszt digitális regiszterből.	
	Brightness (Fényerő)	0-100	Háttérvilágítás beállítása	
	Eco mode (Eco mód)	Standard (Normál)		Normál mód
		Text (Szöveg)		Szöveges mód
		Internet		Internet mód
		Game (Játék)		Játék mód
		Movie (Film)		Film mód
		Sports (Sport)		Sport mód
		Reading		Reading mód
	Gamma	Uniformity		Uniformity mód
		Gamma1		Gamma 1 beállítása
		Gamma2		Gamma 2 beállítása
Gamma3		Gamma 3 beállítása		
DCR	Off (Ki)/ On (Be)		A dinamikus kontrasztarány funkció letiltása/ engedélyezése.	
HDR	Off / DisplayHDR / HDR Picture / HDR Movie / HDR Game		A HDR-profil felhasználási igényei szerint állítsa be. Megjegyzés: Ha HDR-tartalom észlelhető, a HDR-opció megjelenik beállítás céljából.	
HDR Mode	Off / HDR Picture / HDR Movie / HDR Game		A kép színének és kontrasztjának optimális értékre állítása, ami HDR-effektust szimulál. Megjegyzés: Ha nem észlelhető HDR-tartalom, akkor a HDR-mód opció jelenik meg beállítás céljából.	

**Megjegyzés:**

1. Ha a "HDR mód" az "Luminance (Fényesség)" alatt bekapcsolt állapotban van, a "Kontraszt" , az "ECO mód" és a "Gamma" nem állítható be.
2. Ha a "HDR" az "Luminance (Fényesség)" alatt bekapcsolt állapotban van, a "Luminance (Fényesség)" alatt egyik tétel se állítható be.

## PIP Setting (PIP beállítás)

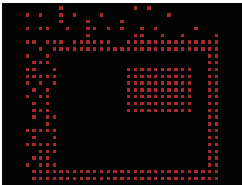

	PIP (Kép a képenben)	Off (Ki) / PIP / PBP	PIP vagy PBP letiltása vagy engedélyezése.
	Main Source (Főforrás)		Főforrás kiválasztása.
	Sub Source (Alforrás)		Alforrás kiválasztása.
	Size (Méret)	Small (Kicsi) / Middle (Közepes) / Large (Nagy)	Képméret kiválasztása.
	Position (Helyzet)	Right-up (Jobbra - fent)	A kép helyének kiválasztása.
		Right-down (Jobbra - lent)	
		Left-up	
		Left-down	
Audio (Audió)	On (Be): PIP Audió	Audió beállítás letiltása vagy engedélyezése.	
	Off (Ki): Fő audió		
Swap (Csere)	On (Be): Csere	Képforrás felcserélése.	
	Off (Ki): művelet nélkül		

### Megjegyzés:

- 1). Ha a „HDR” bekapcsolt állapotban van a „Fényerő” alatt, a „PIP-beállítás” alatt egyik tétel se állítható be.
- 2). Az OSD-menü színbeállítása csak a főképernyőre érvényes, így a fő- és az alképernyő színei eltérhetnek.
- 3). Ha a PIP engedélyezve van, a DP és az USB C jelforrások maximális felbontása 3440x1440@120Hz; a HDMI jelforrás maximális felbontása 3440x1440@100Hz.
- 4). Ha a PBP/PIP engedélyezve van, a következő táblázatban látható a főképernyő/alképernyő bemeneti forrás kompatibilitása:

PIP/PBP		Main source			
		HDMI1	HDMI2	DP	TYPE C
Sub -source	HDMI1	V	V	V	V
	HDMI2	V	V	V	V
	DP	V	V	V	V
	TYPE C	V	V	V	V

## Color Setup (Színbeállítás)

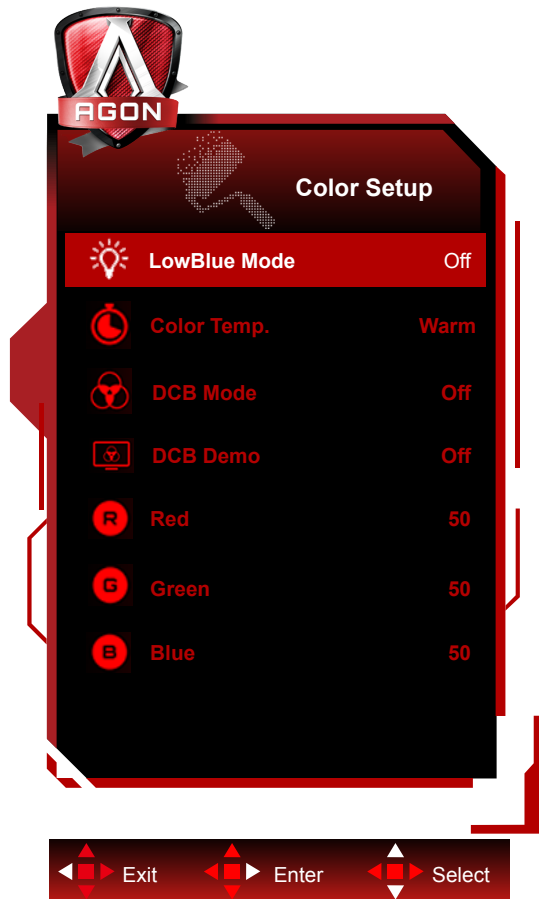

	LowBlue Mode(Alacsony kék fény mód)	Ki / Multimédia / Internet / Iroda / Olvasás	Csökkentse a kék fényhullámot a színhőmérséklet módosításával.
	Color Temp. (Színhőmérs.)	Warm (Meleg)	A meleg színhőmérséklet adatainak előhívása az EEPROM memóriából.
		Normal (Normál)	A normál színhőmérséklet adatainak előhívása az EEPROM memóriából.
		Cool (Hideg)	A hideg színhőmérséklet adatainak előhívása az EEPROM memóriából.
		sRGB	Az sRGB színhőmérséklet adatainak előhívása az EEPROM memóriából.
		User (Felhasználó)	A felhasználói színhőmérséklet adatainak előhívása az EEPROM memóriából.
	DCB Mode (DCB mód)	Off	Az Off mód letiltása
		Full Enhance (Teljes javítás)	Javítás mód engedélyezése
		Nature Skin (Természetes bőrtónus)	bőrtónus mód engedélyezése
		Green Field (Zöld mező)	mező mód engedélyezése
		Sky-blue (Kék ég)	égbolt mód engedélyezése
		AutoDetect (Automata észlelés)	érzékelés mód engedélyezése
	DCB Demo (DCB demó)	BE vagy KI.	A demó letiltása vagy engedélyezése
	Red (Vörös)	0-100	Vörös erősítés a digitális regiszterből.
Green (Zöld)	0-100	Zöld erősítés a digitális regiszterből.	
Blue (Kék)	0-100	Kék erősítés a digitális regiszterből.	

## Megjegyzés:

Ha a „Fényerő” alatti „HDR/HDR Mode (HDR mód)” beállítása „nem kikapcsolva”, a „Color Setup (Színbeállítás)” alatt egyik elem sem állítható be.

## Extra



	Input Select (Bemenetválasztás)	AUTO/HDMI1 / HDMI2 / DP / USB C*	Bemeneti jelforrás választása
	Hangerő	0-100	Hangerő-beállítás módosítása
	USB	Off/Nagy felbontás/Nagy adatsebesség	Ha USB-C eszközt szeretne csatlakoztatni, állítsa be az USB beállítást nagy felbontásra vagy nagy adatsebességre.
	USB Selection	Auto / USB C / USB up	Auto : switch with display input source USB C / USB up : fix up stream not change with input source
	Off timer (Kikapcsolási időzítő)	0-24 óra	A tápfeszültség kikapcsolási idejének kiválasztásához való
	Image Ratio (Képarány)	Széles / 4:3 / 1:1 / 17"(4:3)/19"(4:3) / 19"(5:4) / 19"W(16:10) / 21.5"W(16:9) / 22"W(16:10) / 23"W(16:9) / 23.6"W(16:9) / 24"W(16:9) / 27"W(16:9) / 30"W(21:9) / 32"W(16:9) / 34"W (21:9)	A megjelenítési képarány kiválasztására való.
	DDC/CI	igen vagy nem	A DDC/CI támogatás BE-/KIKAPCSOLÁSA
	Reset (Alaphelyzet)	igen vagy nem	A menü visszaállítása alapértékekre

\*: Az eszköznek támogatnia kell az USB C interfész videoátvitelt (DP Alt).

Az USB C (DP Alt) funkció az első használatkor vagy az OSD menü alaphelyzetbe állítása után alapértelmezés szerint ki van kapcsolva, és a következő módok bármelyikével újra bekapcsolható:

1. A kijelző összesen 3 alkalommal kapcsol be és ki.

2). Az OSD menüben az „OSD beállítások” alatti „USB” opció nem zárt állapotra van állítva.

## OSD Setup (OSD beállítása)

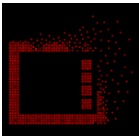

	Language (Nyelv)		Az OSD nyelv kiválasztásához.
	Timeout (Időtűllépés)	5-120	Az OSD időtűllépésének idejét állítja be.
	DP Capability (DP képesség)	1.1/1.2/1.4	Ne feledje, hogy kizárólag a DP1.2/DP1.4 támogatja a AMD FreeSync Premium Compatible.
	H. Position (V. helyzet)	0-100	Az OSD vízszintes helyzetének beállítására szolgál
	V. Position (F. Helyzet)	0-100	Az OSD függőleges helyzetének beállítására szolgál
	Transparence (Átlátszóság)	0-100	Az OSD átlátszóságának beállítására szolgál.
	Break Reminder (Szünet emlékeztető)	BE vagy KI.	Szünetre emlékeztet, ha a felhasználó több mint 1 órán keresztül folyamatosan dolgozik.



## LED jelzőfény

Állapot	LED színe
Teljes bekapcsolás üzemmód	Fehér
Aktív kikapcsolás üzemmód	Fehér (villogó)

# Hibaelhárítás

Probléma és kérdés	Lehetséges megoldások
<b>A bekapcsolt állapotot jelző LED NEM világít</b>	Győződjön meg arról, hogy az üzemkapcsoló be van kapcsolva, és hogy megfelelően csatlakozik a hálózati tápkábel egy földelt konnektorhoz, illetve a monitorhoz.
<b>Nincs kép a képernyőn</b>	<ul style="list-style-type: none"> <li>• Megfelelően csatlakozik a hálózati tápkábel? Ellenőrizze a tápkábel csatlakozását és az áramforrást.</li> <li>• Helyesen csatlakozik a kábel? (a HDMI kábel segítségével csatlakoztatva) Ellenőrizze a HDMI kábel csatlakozását. (a DP-kábel segítségével csatlakoztatva) Ellenőrizze a DP-kábel csatlakozását. * HDMI/DP-bemenet nem minden készüléktípuson áll rendelkezésre.</li> <li>• Ha a tápfeszültség be van kapcsolva, indítsa újra a számítógépet a kezdeti képernyő (a bejelentkező képernyő) megjelenítéséhez. Ha megjelenik a kezdeti képernyő (bejelentkezési képernyő), indítsa el a számítógépet a megfelelő módban (Windows 7/8/10 használata esetén biztonságos módban), majd módosítsa a videokártya frekvenciáját. (Lásd az Optimális felbontás beállítása című részt) Ha a kezdeti képernyő (bejelentkezési képernyő) nem jelenik meg, vegye fel a kapcsolatot az ügyfélszolgálattal vagy a viszonteladóval.</li> <li>• A következő üzenet jelenik meg a képen: „Nem támogatott bemenet”? Ezt az üzenetet akkor láthatja, ha a videokártya frekvenciája/felbontása túllépi a monitor működési tartományát. Állítsa át a felbontást és a frekvenciát olyan értékre, amelyet a monitor megfelelően képes kezelni.</li> <li>• Győződjön meg arról, hogy telepítették az AOC monitor illesztőprogramokat.</li> </ul>
<b>A kép életlen és szellemképes</b>	Állítsa be a kontraszt és fényerő értékeit. Nyomja meg az auto. beállításhoz. Ne használjon hosszabbító kábelt vagy kapcsolódobozt. Csatlakoztassa a monitor jelkábelének csatlakozóját közvetlenül a számítógép hátulján lévő kék színű csatlakozóhoz.
<b>A kép ugrik, vibrál vagy hullámos minta van jelen</b>	Helyezze el az elektromos zavart okozó elektromos berendezéseket a lehető legtávolabbra a monitortól. A monitor által támogatott maximális képfriessítési frekvenciát használja, amely a Ön által használt felbontás mellett lehetséges.
<b>A monitor Aktív kikapcsolás üzemmódban ragadt.</b>	Ellenőrizze, hogy a számítógép üzemkapcsolója bekapcsolt (ON) állásban van. Ellenőrizze, hogy a grafikus kártya megfelelően illeszkedik a foglalatába az alaplapon. Győződjön meg arról, hogy a monitor videokábele megfelelően csatlakozik a számítógéphez. Ellenőrizze a monitor videokábelét, és győződjön meg arról, hogy nem görbült el egy érintkező sem. Ellenőrizze, hogy a számítógép működőképes a CAPS LOCK billentyű megnyomásával a billentyűzeten, és figyelje meg, hogy kigyullad-e a CAPS LOCK LED. A LED-nek BE, illetve KI kell kapcsolódnia, amikor megnyomják a CAPS LOCK billentyűt.
<b>Valamelyik alapszín hiányzik (VÖRÖS, ZÖLD vagy KÉK)</b>	Ellenőrizze a monitor videokábelét, és győződjön meg arról, hogy nem görbült el egy érintkező sem. Győződjön meg arról, hogy a monitor videokábele megfelelően csatlakozik a számítógéphez.
<b>A kép nincs középen, illetve megfelelő méretre állítva</b>	Állítsa be a kép vízszintes és függőleges helyzetét, vagy nyomja meg a gyorsgombot (AUTO).
<b>A kép színe hibás (a fehér nem tűnik fehérnek)</b>	Állítsa be az RGB színegyensúlyt vagy válassza kívánt színhőmérsékletet.
<b>Vízszintes vagy függőleges zavarok a képernyőn</b>	Használja a Windows 7/8/10 leállítás módját a ÓRAJEL és FÓKUSZ elemek beállításához. Nyomja meg az auto. beállításhoz.

<b>Szabályozás és szerviz</b>	Lásd a Szabályozás és szerviz információt, amely a CD-n lévő kézikönyv része, illetve a <a href="http://www.aoc.com">www.aoc.com</a> oldalt (keresse meg az országában megvásárolt típust és olvassa el a Szabályozás és szerviz információt a Támogatás oldalon).
-------------------------------	--

# Műszaki adatok

## Általános specifikáció

Panel	Típus neve	AG405UXC	
	Megjelenítő-rendszer	Színes TFT LCD	
	Hasznos képméret	100.4 cm átlósan	
	Képpont-méret	0,26925mm (V) × 0,26925mm (F)	
	Videó	HDMI /DP/USB C	
	Megjelenítés színe	16,7 M szín	
Egyebek	Vízszintes pásztázási tartomány	30k-160kHz (HDMI) 30k-220kHz (DP/USB C)	
	Vízszintes pásztázási méret (maximum)	926,22mm	
	Függőleges pásztázási tartomány	48-120Hz (HDMI) 48-144Hz (DP/USB C)	
	Függőleges pásztázási méret (maximum)	387,72mm	
	Optimális alapfelbontás	3440x1440@60Hz	
	Max resolution	3440x1440@100Hz (HDMI) 3440x1440@144Hz (DP/USB C*)	
	Plug & Play	VESA DDC2B/CI	
	Csatlakozó	HDMIx2, DP,USB C(DP Alt), USBx4, USB fel, Fülhallgató kimenet	
	Áramforrás	100-240V~ 50/60Hz 3A	
	Energiafogyasztás	Jellemző (alapértelmezett fényerő és kontraszt)	45 W
		Max. (fényerő = 100, kontraszt =100)	≤ 225 W
Készenléti üzemmód		≤ 0,5 W	
USB C	USB C	Megfordítható dugó	
	Szuper sebesség	Adat- és videojel-átvitel	
	DP	Beépített DisplayPort Alt mód	
	Leadott teljesítmény	USB PD 3.0-s verzió	
	Maximális leadott teljesítmény	Legfeljebb 65W (5V/3A, 9V/3A, 10V/3A, 12V/3A, 15V/3A, 20V/4,5A)	
Környezeti adatok	Hőmérséklet	Működés	0°C~ 40°C
		Üzemen kívül	-25°C~ 55°C
	Relatív páratartalom	Működés	10% – 85% (nem lecsapódó)
		Üzemen kívül	5% – 93% (nem lecsapódó)
	Tengerszint feletti magasság	Működés	0-5000 m (0~16 404 láb)
		Üzemen kívül	0~ 12 192 m (0~40 000 láb)

\*:Ha az USB beállítása 2.0 vagy Ki, az USB C aljzat maximális felbontása 3440x1440@144Hz.

## Alapvető Megjelenítési Üzem módok

NORMÁL	FELBONTÁS	VÍZSZINTES FREKVENCIA (kHz)	FÜGGŐLEGES FREKVENCIA (Hz)
VGA	640x480@60Hz	31.469	59.94
	640x480@72Hz	37.861	72.809
	640x480@75Hz	37.5	75
	640 x 480@100Hz	50.313	99.826
SVGA	800x600@60Hz	37.879	60.317
	800x600@72Hz	48.077	72.188
	800x600@75Hz	46.875	75
	800x600@100Hz	62.76	99.778
XGA	1024x768@60Hz	48.363	60.004
	1024x768@70Hz	56.476	70.069
	1024x768@75Hz	60.023	75.029
	1024 x 768@100Hz	80.448	99.811
SXGA	1280x1024@60Hz	63.981	60.020
	1280x1024@75Hz	79.976	75.025
WXGA+	1440x900@60Hz	55.935	59.887
	1440x900@60Hz	55.469	59.901
WSXGA	1680x1050@60Hz	65.290	59.954
	1680x1050@60Hz	64.674	59.883
FHD	1920x1080@60Hz	67.5	60
PBP	1720x1440@60Hz	89.819	59.973
	1720x1440@75Hz	111.875	74.983
	1720x1440@100Hz	150.972	99.982
	1720X1440@120Hz(DP/USB C)	181.2	120
	1720X1440@144Hz(DP/USB C)	214.56	144
WQHD	3440x1440@30Hz	44.408	29.985
	3440x1440@60Hz	89.819	59.973
	3440x1440@75Hz	111.875	74.983
	3440x1440@100Hz	150.972	99.982
	3440X1440@120Hz(DP/USB C)	181.2	120
	3440X1440@144Hz(DP/USB C)	214.56	144
IBM			
DOS	640x350@70Hz	31.469	70.087
	720x400@70Hz	31.469	70.087
MAC			
VGA	640x480@67Hz	35.000	66.667
SVGA	832x624@75Hz	49.725	74.551
XGA	1024x768@75Hz	60.241	74.927

## Csatlakozó érintkező-kiosztása



19 érintkezős jelkábel színes megjelenítőhöz

Érintkező száma	Jel elnevezése	Érintkező száma	Jel elnevezése	Érintkező száma	Jel elnevezése
1.	TMDS adatok 2+	9.	TMDS adatok 0-	17.	DDC/CEC földelés
2.	TMDS adatok 2 árnyékolás	10.	TMDS Időzítés +	18.	+5V táp
3.	TMDS adatok 2-	11.	TMDS Időzítés árnyékolás	19.	Hot Plug érzékelés
4.	TMDS adatok 1+	12.	TMDS időzítés		
5.	TMDS adatok 1 Árnyékolás	13.	CEC		
6.	TMDS adatok 1-	14.	Fenntartva (Nincs összeköttetés az eszközön)		
7.	TMDS adatok 0+	15.	SCL		
8.	TMDS adatok 0 árnyékolás	16.	SDA		

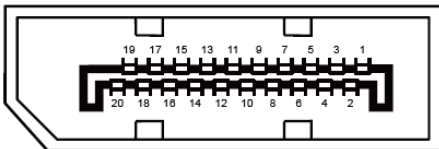

20 érintkezős jelkábel színes megjelenítőhöz

Érintkező száma	Jel elnevezése	Érintkező száma	Jel elnevezése
1	ML_Lane 3 (n)	11	GND
2	GND	12	ML_Lane 0 (p)
3	ML_Lane 3 (p)	13	CONFIG1
4	ML_Lane 2 (n)	14	CONFIG2
5	GND	15	AUX_CH(p)
6	ML_Lane 2 (p)	16	GND
7	ML_Lane 1 (n)	17	AUX_CH(n)
8	GND	18	Hot Plug érzékelés
9	ML_Lane 1 (p)	19	Return DP_PWR
10	ML_Lane 0 (n)	20	DP_PWR

# Plug and Play

## Plug and Play DDC2B szolgáltatás

Ez a monitor VESA DDC2B képességekkel van ellátva a VESA DDC SZABVÁNY előírásainak megfelelően. Lehetővé teszi, hogy a monitor közölje a gazdarendszerrel azonosító adatait, illetve az alkalmazott DDC szintjétől függően további adatokat közöljön megjelenítési képességeit illetően.

A DDC2B az I2C protokollra épülő, kétirányú adatcsatorna. A gazdagép a DDC2B csatornán keresztül kérheti az EDID adatokat.